

G O T T F R I E D W I L H E L M L E I B N I Z
S Ä M T L I C H E S C H R I F T E N U N D B R I E F E

VI, 2 retrodigitalisiert - Version 2020-10-15

Der Band enthält einen eingebetteten Index, der die Option einer verbesserten Volltextdurchsuchbarkeit bietet.

The volume contains an embedded index that provides the option of improved full-text searchability.

G O T T F R I E D W I L H E L M
L E I B N I Z

S Ä M T L I C H E
S C H R I F T E N U N D B R I E F E

HERAUSGEGEBEN
VON DER
A K A D E M I E
D E R W I S S E N S C H A F T E N
D E R D D R

S E C H S T E R E I H E
P H I L O S O P H I S C H E S C H R I F T E N
Z W E I T E R B A N D

1990

A K A D E M I E - V E R L A G B E R L I N

G O T T F R I E D W I L H E L M
L E I B N I Z

P H I L O S O P H I S C H E S C H R I F T E N

H E R A U S G E G E B E N

V O N D E R

L E I B N I Z - F O R S C H U N G S S T E L L E
D E R U N I V E R S I T Ä T M Ü N S T E R

Z W E I T E R B A N D

1 6 6 3 - 1 6 7 2

D U R C H G E S E H E N E R N A C H D R U C K D E R E R S T A U S G A B E

1 9 9 0

A K A D E M I E - V E R L A G B E R L I N

DURCHGESEHENER NACHDRUCK DER ERSTAUSGABE VON 1966:
G. W. LEIBNIZ. SÄMTLICHE SCHRIFTEN UND BRIEFE.
HRSG. V. D. DEUTSCHEN AKADEMIE DER WISSENSCHAFTEN
ZU BERLIN.
SECHSTE REIHE: PHILOSOPHISCHE SCHRIFTEN.
ZWEITER BAND: 1663—1672
AKADEMIE-VERLAG BERLIN 1966
(SATZ UND DRUCK: DRUCKHAUS „MAXIM GORKI“, ALTENBURG).

DIREKTOR DER LEIBNIZ-FORSCHUNGSSTELLE
ERICH HOCHSTETTER
BEARBEITER DIESES BANDES
WILLY KABITZ (†), HEINRICH SCHEPERS
DURCHSICHT DES BANDES: HEINRICH SCHEPERS

AUF BERICHTIGUNGEN GEGENÜBER DER ERSTAUSGABE WIRD DURCH
STERNCHEN (*) AM RAND DER BETREFFENDEN SEITE AUFMERKSAM
GEMACHT. DIE VORGENOMMENEN BERICHTIGUNGEN SIND AUF
S. 757—759^A DES BANDES NOCHMALS AUFGEFÜHRT WORDEN.

GESAMT-ISBN 3-05-000075-9
BD. VI/2-ISBN 3-05-000313-8

ERSCHIENEN IM AKADEMIE-VERLAG BERLIN, DDR - 1086 BERLIN, LEIPZIGER STRASSE 3-4
© AKADEMIE-VERLAG BERLIN 1990
PRINTED IN THE GERMAN DEMOCRATIC REPUBLIC
FOTOMECHANISCHER NACHDRUCK UND BUCHBINDERISCHE WEITERVERARBEITUNG
VEB DRUCKEREI „THOMAS MÜNTZER“, DDR - 5820 BAD LANGENSALZA
BESTELLNUMMER 7500790 (1001/VII/2)

INHALTSVERZEICHNIS

VORWORT	XIII
EINLEITUNG	XXVII
ZEICHENERKLÄRUNG. ZUR VARIANTENGESTALTUNG	XXXVIII

I. LEIPZIG UND ALTORF 1663—1667 (NACHTRAG)

23. Carmina Memorialia nostri Juris [1665 (?)]	3
24. De Collegiis [1665 (?)].	4
25. Methodus [1665—1667 (?)]	13
26. Handexemplare mit Bemerkungen von Leibniz [1663—1666]	19
26 ₁ . Varia Scripta Philosophica	19
26 ₂ . Joh. Stierii Praecepta Ethicae	19
26 ₃ . Ant. Matthaei Collegia Juris, Petri Gudelini Commentaria de Jure Novissimo	20
26 ₄ . Joh. Althusii Dicaeologica	21

II. FRANKFURT UND MAINZ 1667—1672. ZWEITE HÄLFTE.

A. JURISPRUDENTIA RATIONALIS (NACHTRAG)

27. Übersichtstafel zur Nova Methodus discendae docendaeque jurispruden- tia [Herbst] 1667	25
28. Aufzeichnungen für eine zweite Ausgabe der Nova Methodus discendae docendaeque jurisprudentiae	25
28 ₁ . Aufzeichnungen (I) [Oktober 1695—1698 (?)]	25
28 ₂ . Aufzeichnungen (II) [Ende 1695—1696 (?)]	31
28 ₃₋₁₂ . Aufzeichnungen (III) [1693—1709 (?)].	33
29. Elementa Juris Civilis	35
29 ₁ . Vorarbeiten zu den Elementa Juris Civilis [Herbst 1667—1670 (?)]	36
29 ₂ . Elementa Juris Civilis [1670—Anfang 1672 (?)]	49
30. Ratio Corporis Juris Reconcinandi [Juni 1668]	93
31. Ad Octavii Pisani Lycurgum [1668—1670 (?)].	113

B. ZUR THEOLOGIE UND ETHIK

32. Johannes Bodini Colloquium Heptaplomeres [Herbst 1668—Frühjahr 1669 (?)]	125
33. De traduce [1670—Anfang 1672 (?)]	144
34. De baptismo liberorum invitis parentibus [1670—1671 (?)]	144
35. Miracula Sacrae Coenae [1670—Anfang 1672 (?)]	146
36. Tres gradus vitiorum [1670—Anfang 1672 (?)]	147
37. Ad Merlo Horstii Monita Sapientiae Christianae [Oktober—November (?) 1671]	148

C. PHILOSOPHIA NATURALIS

38. Vorarbeiten zur Theoria motus abstracti	157
38 ₁ . De Rationibus motus [August—September (?) 1669]	157
38 ₂ . Zweiter Entwurf [Sommer 1669—Frühjahr 1670 (?)]	165
38 ₃ . Dritter Entwurf [Sommer 1669—Frühjahr 1670 (?)]	167
38 ₄ . Vierter Entwurf [Frühjahr 1670—Winter 1670/71 (?)]	170
38 ₅ . Erste Fassung der Theoria motus abstracti [Frühjahr 1670—Winter 1670/71 (?)]	176
39. Aus und zu der Physik von Honorato Fabri [Herbst 1670—Frühjahr 1672 (?)]	186
39 ₁ . Aus und zu dem 1. und 2. Traktat	187
39 ₂ . Aus und zu dem 9. Traktat	210
39 ₃ . Marginalien und Unterstreichungen in Leibniz' Handexemplar	212
40. Hypothesis physica nova [Winter 1670/71 (?)]	219
41. Theoria motus abstracti [Winter 1670/71 (?)]	258
42. Vorarbeiten zu den Elementa de mente et corpore	276
42 ₁ . De vi persuadendi. De somnio et vigilia [1669—Sommer 1670 (?)]	276
42 ₂ . De somno et iudicio [1669—Sommer 1670 (?)]	278
42 ₃ . De materia prima [1670—1671 (?)]	279
42 ₄ . De conatu et motu, sensu et cogitatione [Frühjahr—Herbst 1671 (?)]	280
42 ₅ . Trinitas. Mens [Frühjahr—Herbst 1671 (?)]	287
42 ₆ . De qualitatibus sensibilibus [Frühjahr—Herbst 1671 (?)]	288
42 ₇ . De liquore Alcahest [1671—Anfang 1672 (?)]	291

43. Auszüge aus Sinclair und Mechovius. Aufzeichnung zur Medizin [Februar (?) 1671]	292
44. Hypothesis de Systemate Mundi [Frühjahr—Herbst 1671 (?)]	293
45. Specimen Demonstrationum de Natura Rerum Corporearum [2. Hälfte 1671 (?)]	300
45 ₁ . Erster Entwurf	300
45 ₂ . Zweiter Entwurf	303
46. Leges reflexionis et refractionis demonstratae [2. Hälfte 1671 (?)]	309
46 ₁ . Demonstratio Legum Reflexionis et Refractionis	309
46 ₂ . Leges Reflexionis et Refractionis demonstratae	312
46 ₃ . Vera ratio refractionis ad perpendicularem	322
47. De actionibus ope aëris exercitis [Herbst 1671 (?)]	323
48. Summa Hypotheseos physicae novae [2. Hälfte 1671 (?)]	326
48 ₁ . Erster Entwurf	327
48 ₂ . Zweiter Entwurf	340
48 ₃ . Dritter Entwurf	343
48 ₄ . Aufzeichnung	377
49. Zum Traité de physique von Jacques Rohault [Sommer—Herbst 1671 (?)]	378
50. Demonstratio resistentiae et consistentiae telluris [2. Hälfte 1671 (?)]	381

D. ZUR METHODOLOGIE

51. Vitia Disputationis Confusaneae [Sommer 1668—1671 (?)]	388
52. Aus und zu der Appendix practica von J. J. Becher [Sommer 1669 (?)]	390
53. De Ratione perficiendi et emendandi Encyclopaediam Alstedii [Herbst 1669—Anfang 1671 (?)]	394
54. Marii Nizolii de veris principiis et vera ratione philosophandi libri IV [Frühjahr] 1670	398
55. De reductione hypothesium ad demonstrationes ac phaenomenorum ad theoremata [Herbst 1669—1670 (?)]	476
56. Totos libros explicare una figura [1670—1671 (?)]	477
57. Demonstratio propositionum primarum [Herbst 1671—Anfang 1672 (?)]	479

58. Vorarbeiten zur <i>Characteristica Universalis</i> . Definitionentafel. [2. Hälfte 1671—Frühjahr 1672 (?)]	487
59. Wilhelmus Pacidius. Entwurf einer Einleitung. [2. Hälfte 1671—Anfang 1672(?)]	510
BERICHTIGUNGEN ZU BAND VI, I	515
UNTERSUCHUNGEN UND ERLÄUTERUNGEN ZU BAND VI, I	539
1. Disputatio metaphysica de principio individui. 30. Mai (9. Juni) 1663	541
2. Notae ad Danielelem Stahlum [1663—1664(?)]	542
3. Notae ad Jacobum Thomassium [1663—1665(?)]	542
4. Specimen quaestionum philosophicarum ex jure collectarum. 3. (13.) Dezember 1664	544
5. Disputatio juridica de conditionibus. 14.(24.) Juli 1665	545
6. Disputatio juridica posterior de conditionibus. 17.(27.) August 1665	545
7. Notae ad Joh. Henricum Bisterfeldium [1663—1666(?)]	547
8. Dissertatio de arte combinatoria [Ende März(?)] 1666	548
9. Disputatio de casibus perplexis in jure 5.(15.) November 1666	552
10. Nova methodus discendae docendaeque jurisprudentiae [Herbst] 1667	553
11. Specimina juris 1667—1669	559
12. Elementa juris naturalis	561
12 ₁ . Aufzeichnungen [1669—1670(?)]	561
12 ₂ . Untersuchungen [1669—1670(?)]	561
12 ₃ . Untersuchungen [1670—1671(?)]	562
12 ₄₋₆ . Elementa juris naturalis [1670—1671(?)]	562
13. Confessio naturae contra atheistas [Frühjahr 1668(?)]	569
14. Demonstrationum catholicarum conspectus [1668—1669(?)]	571
15. Demonstratio possibilitatis mysteriorum eucharistiae	572
15 ₁ . Refutatio hypotheseos Thomae Angli [1668(?)]	572
15 ₂ . De transsubstantiatione [1668(?)]	572
15 ₃ . Aufzeichnungen [1668(?)]	572
15 ₄ . De demonstratione possibilitatis mysteriorum eucharistiae [Herbst 1671(?)]	572
16. Defensio Trinitatis contra Wissowatium	573
16 ₁ . Dedicatio [Frühjahr 1669(?)]	573

16 ₂ . Wissowatius ad Baronem Boineburgium. Mannheim, Oktober 1665	573
16 ₃ . Responsio ad objectiones Wissowatii [Frühjahr 1669(?)]	574
17. Refutatio objectionum Dan. Zwickeri contra Trinitatem et incarnationem Dei [1669—1670(?)]	577
18. De incarnatione Dei seu de unione hypostatica [1669—1670(?)]	577
19. De possibilitate gratiae divinae [1669—1671(?)]	578
20. Von der Allmacht und Allwissenheit Gottes und der Freiheit des Menschen [1671(?)]	579
21. De unitate ecclesiae romanae [Herbst 1669—1671(?)]	580
22. Commentatiuncula de iudice controversiarum [1669—1671(?)].	581
VERZEICHNISSE ZU DEN BÄNDEN VI, 1 UND VI, 2	583
SACHVERZEICHNIS	585
SCHRIFTENVERZEICHNIS.	659
STELLENVERZEICHNISSE	
1. Stellen aus dem Corpus Juris Civilis	714
2. Stellen aus dem Corpus Juris Canonici	734
PERSONENVERZEICHNIS ZU BAND VI, 2	736
SIGLEN, ABKÜRZUNGEN, FUNDSTELLEN UND BERICHTIGUNGEN ZU BAND VI, 2	754
FALTTAFELN ZU N. 27	

VORWORT

Mit dem vorliegenden Band ist die Herausgabe von Leibniz' philosophisch-juristisch-theologischen Frühschriften aus seiner Leipziger und Mainzer Zeit vollendet, soweit sie uns bekannt geworden sind. Von dem größten Teil dieser Stücke lagen uns Fahnenabzüge, z. T. sogar Umbruchbogen vor, die bereits Willy Kabitz († 1942) für die Ausgabe erarbeitet hatte und die seitdem bei der Berliner Akademie aufbewahrt wurden. Überall zeigen sie noch die bessernde Hand ihres ersten Herausgebers, der einen Großteil seines Lebens und seiner Forschung der Leibnizarbeit gewidmet hatte. Aber keiner dieser Texte war wirklich „fertig“, als er die Arbeit daran abbrechen mußte. Dankbar übernahmen wir im Dienste der Ausgabe das Geleistete, um ihm den geforderten Abschluß zu geben. Zwischen seinem Anfang und unserem Abschluß liegen jedoch Jahrzehnte, eine Zeit, in der die Arbeit an den Leibniztexten weitergegangen war und neue Ergebnisse der Forschung gezeitigt hatte. Von diesen neuen Einsichten aus mußte einiges von dem überkommenen Material geändert, einiges als „Nachtrag“ neu aufgenommen werden, das Kabitz selbst erst für einen Anhang oder sogar einen späteren Band in Aussicht genommen hatte. Hier sind als erstes zu nennen die „Elemente des Zivilrechts“, deren früheste Form aus der Mainzer Zeit bereits den wesentlichsten Gehalt bietet und daher dem Band einzuordnen war (N. 29). Auch die in allen bisherigen Neu-Ausgaben der „Nova Methodus“ weggelassene Übersichtstafel, die Leibniz später (wohl seit Ende 1695) berichtigt und ergänzt hat, fügen wir der Reihe der nachzutragenden Stücke ein, und zwar getrennt in der ursprünglichen wie in der berichtigten Form (N. 27). An den Anfang unseres Bandes gehören auch die noch aus den Leipziger Studienjahren stammenden „Carmina memorialia nostri Juris“ (N. 23) wie der z. T. leider sehr schlecht und nicht ganz vollständig überlieferte Vortragstext „De Collegiis“ (N. 24), der gleichfalls bereits in Leipzig niedergeschrieben wurde. Auch das der Schrift nach mit den Anmerkungen zu Daniel Stahl und Jacob Thomasius (VI, 1 N. 3 u. 4) übereinstimmende, noch nicht in den Krit. Kat. I aufgenommene Stück N. 25. „Methodus“ dürfte in Leipzig oder spätestens Altorf bzw. Nürnberg verfaßt sein. Daß Leibniz diese juristische Begriffstafel dem Kandidaten der Jurisprudenz Joh. Heinr. Pape nach langer Zeit noch gegeben hat, zeigt, daß er sie auch in späteren Jahren noch als nützlich angesehen hat.

Die gewichtigste, von seiner eindringenden Sachkenntnis zeugende Ergänzung dieses Bandes hat Kabitz selbst noch fast fertiggestellt. Schon die Leibniz-Kommission der

Preußischen Akademie der Wissenschaften hatte die die volle wissenschaftliche Auswertung der Bände erst ermöglichende Änderung beschlossen, die „Erläuterungen und Ergänzungen“ zu den Texten nicht mehr nachträglich in gesonderten Bänden am Ende jeder Reihe, sondern schon in jedem einzelnen Band selbst zu bringen und sie für die bereits erschienenen Bände dem nächstfolgenden Band anzuhängen, so daß dem Benutzer vor allem auch die ausgelassenen oder erst später gefundenen Stücke spätestens im nächsten Band zur Verfügung gestellt werden konnten. Kabitz war damals als erster in der Lage, diesen ganzen Apparat zu seinem bereits erschienenen ersten Band als Anhang für den vorliegenden 2. Band zum Druck zu bringen. Auch hier brauchten wir nur abzuschließen, was er begonnen hatte.

Eine tiefer greifende Umarbeitung erforderte jedoch die Neugestaltung des Variantenapparates, durch den dem Leser ein andeutendes Bild des Textes mit seinen Streichungen, Verbesserungen, Ergänzungen und Nachträgen, damit zugleich auch ein Einblick in den Gedankenablauf wie in die Entwicklung der Terminologie geboten werden soll. Um das sichtbar machen zu können, mußten wir die hierfür wichtigen Texte von Band VI, 1 und VI, 2 einem nochmaligen Vergleich mit den Handschriften und Druckvorlagen unterziehen, ohne jedoch in die Textgestaltung von VI, 1 ändernd einzugreifen. Diese Arbeit zeitigte zwei Ergebnisse: das eine bringen wir in dem Variantenapparat zu beiden Bänden, das andere bieten die „Berichtigungen zu Band VI, 1“ (s. u. S. 515 ff.).

Von diesen „Berichtigungen“ aus fiel nun auch ein neues Licht auf die wohl bekannteste Untersuchung des ersten Bandes, die „Nova Methodus discendae docendaeque jurisprudentiae“, die, z. T. an Hand von Kabitz' Untersuchungen in seinem Kommentar, einige Ergänzungen und Berichtigungen zur Einleitung von Band VI, 1 nötig machte. Die „Nova Methodus“ wurde 1667 erstmalig in Frankfurt gedruckt. Es gibt aber auch Exemplare des Werkchens, in denen vom Buchdrucker die Jahreszahl 1667 in 1668 geändert ist. Das kann zunächst nur bedeuten, daß dieser von dem alten Recht Gebrauch gemacht hat, als Erscheinungsjahr eines Buches das Jahr der nächsten Büchermesse anzugeben, in deren Katalog es angezeigt wurde, in diesem Fall also der Frankfurter Ostermesse im März 1668. Die Frage, weshalb das nicht schon beim Druck selbst geschehen ist, liegt nahe, ist aber bis jetzt nicht sicher beantwortbar. Jedenfalls hat Leibniz, der noch vor Abschluß des Druckes einzelne Korrekturen in das Titelblatt und in die „Dedicatio“ eintragen und der „Praefatio“ die „Errata obscuriora“ anhängen konnte, noch Exemplare mit unveränderter Jahreszahl erhalten. Auch später, in den Aufzeichnungen für eine zweite Auflage der Schrift (VI, 2 S. 25) wie in dem nachgelassenen Verzeichnis seiner „scripta puerilia“ (Klopp I, S. XLI), hat Leibniz 1667 als Erscheinungsjahr angegeben. Das schließt

nicht aus, daß die Überreichung der Schrift beim Kurfürsten von Mainz erst 1668 erfolgt ist, wenn es auch angesichts der von Leibniz betonten großen Eile wenig wahrscheinlich ist.

Bei seinen Angaben über die Abfassungszeit zeigt sich jedoch eine bemerkenswerte Divergenz. Die autobiographischen Hinweise in der Schrift selbst deuten einiges an aus der Zeit vom Ende seiner Leipziger Jahre bis zum Anfang in Frankfurt und Mainz. Er spricht von dem Kreise interessierter junger Leute, denen er Vorträge über die in der „Nova Methodus“ behandelten Probleme gehalten habe, von den (wohl überwiegend Leipziger und Nürnberger) Freunden, die ihn zur Abfassung des Buches gedrängt haben, an dem er „auf der ersten Reise“, „inter itineris incerta“, „in Gasthäusern“ „fern aller Fachliteratur“ gearbeitet habe. In einem Brief an Herzog Joh. Friedrich von Hannover nennt er es geradezu „ein ausm Stegreif und auf der Reise aufgesetztes Tractätlein“ (II, 1 S. 107), bestimmt zur Vorlage beim Kurfürsten von Mainz. Aber das ist eine auf den Adressaten ausgerichtete gekürzte Darstellung, der die Angaben des Buches selbst nicht ganz entsprechen. Denn dort weist Leibniz auf eine längere, vorbereitende Arbeit in Vorträgen wie in „Meditationen“ hin, der er vielleicht noch in Leipzig, sicher aber in Nürnberg und schwerlich erst in Frankfurt nachgegangen sein dürfte (vgl. VI, 1 S. 264, 5–7; S. 292, 15–16, 35). Später hat er die Zeit ihrer Niederschrift von der ihrer Herausgabe ausdrücklich unterschieden (VI, 2 S. 555, Lesart zu S. 293, 23) und die Zeit der ersten Vorarbeiten bis in sein „Knabenalter“ (VI, 1 S. 292, 35–36), in die Zeit „vor seinem 20. Lebensjahr“ (Feder, *Commercium epistolicum*, S. 145) verlegt, gemäß beiden Angaben also in seine Studentenjahre hinein. Das erklärt, daß der Nachklang dieser Zeit in der Schrift noch spürbar ist, daß sich noch die Erfahrungen des genialen Studenten in ihren Bemerkungen und Kritiken spiegeln. Er ist hier noch keineswegs der „weltgewandte“ Leibniz, wie man gesagt hat, sondern gerade der Anfänger, der die Begegnung mit der Welt eben erst sucht. Daß schon in dieser Zeit die Grundgedanken der „Nova Methodus“ ihre erste Formung gefunden hatten, zeigen auch einige Bücherzitate, die zu berichtigen Leibniz beim eiligen Zusammenstellen des Textes später übersehen hatte. Noch in der Arbeit befindlich nennt er hier z. B. die Neuausgabe des „Besoldus“ des Nürnberger Gelehrten Christoph Ludwig Dietherr (nicht Dilherr) von Anwandten. Da diese erst 1666 in Nürnberg erschienen ist, muß seine Angabe vor oder spätestens Anfang 1666 niedergeschrieben sein. In eine entsprechend frühe Abfassungszeit fallen auch die Hinweise auf den „nuperrime“ (d. h. 1663) veröffentlichten Kommentar zum „Codex“ Justinians von J. Brunnemann (VI, 1 S. 334), die „Micrographia“ von R. Hooke, die gleichfalls „nuperrime“ (d. h. 1665) erschienen sei. Vor allem aber ist die Fülle der Quellen und Literaturangaben so reich in diesem — wie Leibniz sicher wahrheitsgemäß sagt — „sine libris“ geschriebenen Buche, daß er das wohl

vielfach bereits formulierte Material dazu schon mit auf die Reise genommen haben muß. Daß er noch im Jahr des Druckes neue Titel einfügt, zeigen die Erwähnungen von Textors 1667 erschienenem Buch „De vera et varia ratione status“, auch des „Alphabetum naturae“ von F. M. van Helmont, wie des „Severinus de Monzambano“, welches Buch Leibniz bemerkenswerterweise noch ohne Titel und zudem mit falschem Vornamen (Stephanus) zitiert. Auch hatte er dieses Pseudonym offenbar noch nicht als solches durchschaut, noch kannte er den wahren Namen des Verfassers, den er übrigens an anderer Stelle (VI, 1 S. 300) „Pufendorffer“ nennt. Das erscheint belanglos, wirft aber doch ein sehr erhellendes Licht auf Leibniz' Situation in Frankfurt: Im Kreise des Freiherrn Joh. Chr. von Boineburg wußte man schon seit Oktober 1667 (Krit. Kat. I Nr. 96 u. ö.), daß Samuel Pufendorf der Verfasser des „Severinus de Monzambano“ war. Hätte Leibniz — wie die Legende wollte — Boineburg zur Zeit der Fertigstellung der „Nova Methodus“ für den Druck schon gekannt, wäre er über dieses bedeutsame Werk und seinen Verfasser bereits orientiert gewesen. Damit wird der schon von Paul Ritter (Leibniz' Ägyptischer Plan, S. 177f.) auf Grund der Itinerare beider Männer geführte Nachweis, daß sie sich 1667 schwerlich begegnet sein können, und d. h., daß Boineburg und seine Bibliothek noch nicht hinter der „Nova Methodus“ stehen konnte (worauf schon P. Wiedeburg, Der junge Leibniz, Anmerk.-Bd., S. 82ff.) hingewiesen hat, auch von der Sache her unterstützt.

Die Berichtigung dieser Boineburg-Legende wirft aber eine neue, noch nicht genügend beachtete Frage auf: Wenn Leibniz nicht auf Veranlassung und auch nicht auf schriftliche Empfehlung („ohne jegliche Empfehlung“!) sich zu der Reise nach Frankfurt und Mainz entschlossen hatte, aus welchen anderen Motiven hatte er sie dann überhaupt unternommen, zumal in den Jahren 1666/1667 in Mainz noch die Pest herrschte? Die schon früher von uns veröffentlichte Antwort hierauf ergibt sich aus einem eigenhändigen Curriculum vitae aus dem Jahr 1704 (LH XIII 27 Bl. 109v^o): Leibniz hatte den Rhein herab nach Holland reisen wollen. Der Weg dorthin führte ihn von Nürnberg nach Frankfurt und von dort nach Mainz, wo er ein rheinabwärts fahrendes Schiff hätte finden können. Die Erklärung für den Grund dieser langen Reise von Nürnberg aus (den zu bagatellisieren kein Anlaß vorliegt) muß in Zielen gesucht werden, die ihn schon dort und nicht erst in Frankfurt bestimmt haben konnten (wie etwa die ihm in Frankfurt angebotene Stellung eines Reisebegleiters oder Hofmeisters, für die er sich in Nürnberg nicht mit dem Material zur „Nova Methodus“ hätte zu belasten brauchen) oder die gar die politische Bildung voraussetzen, die ihm erst seit Mainz nach der Bekanntschaft mit Boineburg zuteil wurde. Ob er sich an einer holländischen Universität eine Ausweitung seines wissenschaftlichen Horizontes erhofft hat? Wir wissen es bis jetzt nicht. Nur ein zeitlich etwas früher

liegender Parallelfall ist uns bekannt, von dem Leibniz in Nürnberg erfahren haben dürfte: Joh. Chr. Sturm, der 1662—1664 Hauslehrer in dem Leibniz vertrauten Hause Daniel Wülfers gewesen war und später Professor in Altorf wurde, ist vor seiner Hauslehrerzeit auch den Rhein heruntergefahren, hat in Leiden studiert und in Den Haag seine erste Schrift drucken lassen. Leibniz hat ihn damals nicht persönlich kennen gelernt, aber dann seine Bekanntschaft gesucht (I, 1 S. 80), also von ihm gewußt. Ob er seinem Beispiel hatte folgen wollen, ist noch eine Frage.

Vorerst stehen wir also nur vor der Tatsache, daß Leibniz seine große Reise in Mainz, das eben die Pest hinter sich hatte, abgebrochen hat, daß er nach seinen Worten „zu Mainz behalten“ wurde oder auch in Mainz „hängen geblieben“ ist. Von den Voraussetzungen und Problemen des jungen Leibniz her gesehen, ist es verständlich, daß ihn das Angebot, selbst an der Reform des Römischen Rechts mitzuarbeiten, in Mainz Halt machen ließ, trotz der spärlichen Renumeration, die man ihm dort zunächst gewährte. So machte er wirklich „in Eile“ in seinem Frankfurter Gasthof (Leibniz an Bierling 16. März 1712, gedr. Dutens 5, S. 379) die „Nova Methodus“ druckfertig, die ihm als wissenschaftliche Legitimation dienen sollte, schrieb die Widmung an den Kurfürsten von Mainz und gab ihr damit den endgültigen Verwendungszweck. Der genaue Zeitpunkt ihrer Überreichung an den Kurfürsten Johann Philipp ist noch ebenso unbekannt wie das Datum von Leibniz' Ankunft in Frankfurt, seiner ersten Besuche in Mainz und des Abschlusses der „Nova Methodus“. Daß letztere im dritten Drittel des Jahres 1667 erfolgt ist, machen die Daten des seine Anwesenheit in Frankfurt zuerst bezeugenden Schuldscheins vom 25. Nov. 1667 (Kr. Kat. I, N. 99) wie der „Dedicatio“ und des Druckes wahrscheinlich.

Den Gedanken an eine verbesserte Neu-Ausgabe der „Nova Methodus“ sprach Leibniz bereits im März 1671 aus (I, 1 S. 128). Ihr wollte er auch den Index anfügen, den der 1669 verstorbene Rostocker Jurist I. B. Zinzerling dazu angefertigt hatte (II, 1 S. 107, 35—108, 2). Diese Absicht wurde jedoch nicht verwirklicht. Überhaupt geriet der Plan in der Fülle anderer Projekte und Aufgaben in Vergessenheit.

Erst als über 20 Jahre später Leibniz im Augustheft der „Acta Eruditorum“ von 1693 in der Anzeige seines „Codex diplomaticus“ einen Hinweis auf die „Nova Methodus“ las, in der der Wunsch nach einer Neu-Ausgabe geäußert wurde, besorgte er, sie könne, wie 1690 schon seine „Ars combinatoria“, von einem Unbefugten nachgedruckt werden. Trotzdem wollte er nicht vor Beendigung seiner Geschichte des Welfenhauses seine Arbeit an den juristischen Problemen wieder aufnehmen (Leibniz an J. H. Pape Anfang 1694(?), gedr. Grua, Textes, 2, 1948, S. 779f.; vgl. auch ebd. S. 773—778). Noch im Juni 1695 hielt er sogar, angesichts der von Placcius 1693—1695 veröffentlichten juristischen Schriften.

eine Neu-Ausgabe für „wenig notwendig“ (Leibniz an V. Placcius, 25. Juni (5. Juli) 1695, gedr. Dutens 6, 1 S. 55). Knapp drei Monate später hatte er jedoch seine Meinung geändert und teilte Placcius am 5. (15.) Sept. mit, daß er bemüht sei, einige seiner juristischen „Meditationen“ zu redigieren (Dutens 6, 1 S. 60). Daß mit diesen „Meditationen“ auch die im Buchhandel schon selten gewordene „Nova Methodus“ (Leibniz an Meentet Kettwig Sommer 1696, gedr. Dutens 5 S. 568) gemeint war, dürfte sicher sein. Ihre nach Leibniz' ursprünglicher Angabe in erster Linie durch Placcius (VI, 2 S. 551, Lesart zu S. 293, 22) veranlaßte Neubearbeitung setzt mit Ergänzungen und Änderungen in Leibniz' Handexemplar des Druckes C (= E²) ein. Die Form dieser Ergänzungen ist in der „Überlieferung“ angegeben. Sie dürften den in ihnen citierten Schriften nach aus den Jahren zwischen 1695 und 1709 stammen. Es ist jedoch zu beachten, daß der auf den zuerst eingeschossenen Duodezblättern niedergeschriebene Text nicht immer die ältere Fassung gegenüber den auf den Folioblättern stehenden Berichtigungen zu bedeuten braucht, da Leibniz auch später noch gelegentlich die Duodezblätter zu Eintragungen benutzt hat, soweit sie noch Platz dafür boten. *

Daß Leibniz in späteren Jahren um die Fortführung der Arbeit an dieser Jugendschrift bemüht war, zeigt der Hinweis auf Placcius' erst 1708 erschienenenes „Theatrum Anonymorum et Psoudonymorum“ (VI, 1 S. 323, 31 und VI, 2 S. 35, 6). Doch hat er 1709 die Arbeit an einer Neuauflage vorerst wieder beiseitegelegt — um der Welfengeschichte willen (Leibniz an H. E. Kestner, 9. Okt. 1709, gedr. Bodemann, Leibniz-Briefwechsel 1889, S. 111). Und doch hat er das kleine Buch fast bis zu seinem Tode nie ganz aus den Augen gelassen (vgl. Leibniz an F. W. Bierling, 16. März und 19. April 1712, gedr. Dutens 5, S. 379, 381). Es ist nach dem Abbruch seiner Arbeit an ihm nicht, wie so vieles andere, in dem Berg von Papieren versunken, in dem sogar geliehene Bücher gelegentlich für ihn unauffindbar geworden waren. Er hat es aber auch nicht, wie seine anderen frühen Juridica, Joh. Heinrich Pape zur Korrektur oder Ergänzung überlassen. Jedenfalls zeigt die Schrift an keiner Stelle Papes Handschrift. Aber noch 1716 hat Leibniz den hannöverschen Juristen Christian Ulrich Grupen um Stellungnahme dazu gebeten (vgl. Grupen an Leibniz, 13. September 1716, LBr. 337 Bl. 17—18).

Viele andere seiner Entwürfe aus dieser frühen Zeit hat Leibniz wohl schon in Mainz zurücklassen müssen, oder sie sind später verlorengegangen. Nur einige Titel aus seinen Briefen oder Aufzeichnungen zeugen von der Breite seines Lernens und Schaffens in diesen Jahren. So hat er beim Lesen 1669 Anmerkungen niedergeschrieben zu den 1670 erschienenen „Tractatus generales de controversiis fidei“ der Brüder van Walenburch (vgl. Wiedenburg, Anmerk.-Bd. S. 118—119), die er anonym hat veröffentlichen wollen (Leibniz an

Simon Löffler 5. Okt. 1669, I, 1 S. 76). Aber er kam nicht dazu, und seine handschriftlichen Aufzeichnungen, in denen wohl ein Nachklang seiner häufigen Diskussionen mit diesem eifrigen Konvertiten uns erhalten geblieben wäre, müssen wir heute noch vermissen. Dasselbe gilt für eine Schrift über eine alchemistische „Harmonie“, die er 1668 für den Kurfürsten von Mainz verfaßt hatte und derer er in einem Brief an Peter Moller vom 23. Dez. 1698 (2. Jan. 1699) noch gedenkt (Bodemann, Leibniz-Briefwechsel S. 189). Wenn uns solche Stücke nicht zur Verfügung stehen, so bedeutet das allerdings keineswegs immer, daß sie völlig verloren sind, sondern sich in Privatbesitz befinden können. Über Leibniz' sonstige Pläne und Entwürfe aus der Nürnberger und Mainzer Zeit geben die Personenregister unserer Bände bei seinem Namen Auskunft.

Von seiner eigentlichen juristischen Aufgabe in Mainz, dem „Corpus juris reconcinatum“ berichtet er selbst in der kleinen Schrift „Ratio corporis juris reconcinandi“, die wir unter N. 30 bringen, in der er jedoch angeblich (Théodicée, dtische Übers. 1735, S. 865B) manches auf Befehl des Kurfürsten habe verschweigen müssen. Sie liegt in zwei im Text etwas differenzierten Abzügen vor, in beiden Fällen ohne Titelblatt, ohne Verfasser und Druckerangabe, d. h. sie war offenbar ein „Privatdruck“, der nur für wenige bestimmt war. Leibniz selbst hat wiederholt betont, daß er die Schrift gemeinsam mit H. A. Lasser verfaßt habe. Genannt wird dieser darin jedoch nicht. Die Gemeinsamkeit scheint demnach vielleicht nur darin bestanden zu haben, daß auch Lasser seinerseits sich in einem kleinen Buch über das „Corpus juris reconcinandum“ geäußert hat. Denn ein solches übersendet er mit einem an Peter Lambeck in Wien am 19. August 1668 gerichteten Brief, in dem er als Titel nennt: „Prodromus Corporis Juris reconcinandi“ (Wien Österr. Nat. Bibl. Cod. 7913 Bl. 219–220). Leider hat sich dieses Buch in Wien nicht wiedergefunden. (Für diese Auskunft wie für die Photokopie des Briefes sind wir Herrn Hofrat Dr. Franz Unterkircher, Direktor der Handschriftensammlung der Österreichischen Nationalbibliothek zu großem Dank verpflichtet.) Wir können aber annehmen, daß es in gleichem Sinn geschrieben war wie Leibniz' „Ratio“. Denn wenn Lassers Brief auch Leibniz' Namen nicht nennt, so dürfte doch sein Hinweis auf ein „sehr capax subjectum“, das der Churfürst ihm „zum außhelffen mit underhalten“ und das selbst auch noch an Lambeck schreiben werde, Leibniz meinen. Deutlich kommt seine Hochschätzung von Leibniz' Person zum Ausdruck in der dann folgenden Versicherung, daß Lambeck in diesem „einen ganzen universalisten verspühren wird, der hernechst auch noch ein mehreres meritieren kan“.

Weit problematischer ist das Schicksal des „Corpus juris reconcinatum“ selbst, an dem Leibniz seit dem Juni 1668 mitgearbeitet hat. Viele seiner frühen Untersuchungen

sind auf Folio-Bogen geschrieben, die am Kopf Gesetz-Anfänge aus dem Corpus juris civilis von der Hand eines Schreibers zeigen. Es sind offenbar Bogen, die ursprünglich für das „Corpus juris reconcinatum“ bestimmt waren, aber aus uns unbekanntem Gründen nicht dazu verwendet worden sind. Wir bezeichnen sie in den „Überlieferungen“ als „Papier für das CJR“. Aber das sind die einzigen Reste, die uns geblieben sind. Dabei nennt noch C. G. Ludovici (Ausf. Entwurff II, 1737, S. 10) Johann Wilhelm Göbel, den später geduldeten Gehilfen des alten Leibniz bei seinen juristischen Arbeiten, als den derzeitigen Besitzer des Werkes. Er gibt auch an, daß die Texte der dort zitierten Gesetze aus zwei alten Corpora juris in folio, die in Genf erschienen waren, und auch aus einer Leipziger Edition in 4° von Gleditsch herausgeschnitten seien, und daß das Werk aus „etlichen mäßigen Folianten“ bestehe. Man hoffe, daß Göbel die Herausgabe dieses neuen Gesetzbuches beschleunige. Diese uns zwar nur in einer sekundären Quelle vorliegenden Angaben sind deshalb wichtig, weil sie den Zustand des großen Werkes beschreiben, wie man es wohl noch im Nachlaß Göbels gefunden haben dürfte. Ob man es später von dort aus gesucht hat oder suchen konnte, wissen wir nicht. Wir können heute nur feststellen, daß die Leibnizforschung am Anfang unseres Jahrhunderts durch eine etwas zu eilige Untersuchung des ihr vorliegenden Materials in die Irre geführt worden ist. Denn die Herausgeber des Krit. Kat. I glaubten vor ca. 60 Jahren das Corpus juris reconcinatum in den der Landesbibliothek in Darmstadt gehörenden neun Foliobänden der Handschrift Nr. 2764 (für deren langfristige Überlassung wir der Hessischen Landesbibliothek danken) wiedergefunden zu haben. In dem ersten Band dieser Handschrift ist nach ihrem Erwerb durch die Hessische Hofbibliothek im Jahr 1820 der Bleistiftvermerk eingetragen: „Leibnitii Corpus Juris civilis reconcinatum vol. 1—9 ...“ Ihre eingehende Beschreibung hat schon 1904 Paul Ritter in den Abh. d. Kgl. Preuß. Akad. d. Wiss. Phil.-hist. Klasse in seinem Bericht über „Neue Leibniz-Funde“ geboten, deren ausführliche kritische Würdigung sich heute erübrigt. Wir sind nur noch zu der Feststellung gezwungen, daß Ritter damals übersehen hat, daß die Mehrzahl dieser Manuscriptblätter das Wasserzeichen 1706 zeigen, und daß die aufgeklebten Seiten von Texten des Corpus juris civilis Romani herausgeschnitten sind aus zwei Exemplaren einer 1705 bei Fr. Knoche und Joh. Friedr. Gleditsch in Frankfurt und Leipzig erschienenen Ausgabe in 4°. Ein von Heinrich Schepers bei seiner genauen Durchsicht der neun Bände angestellter Vergleich machte eine Identifizierung unmittelbar deutlich durch Nachweis der Gleichheit der Typen überhaupt, besonders auch der beschädigten Typen. Zu diesen äußeren Befunden kommt hinzu, daß, entgegen dem von Leibniz mehrfach dargelegten Plan für das Corpus juris reconcinatum, in den Darmstädter Bänden das Römische Recht nicht nach Sachen, sondern nach Autoren

geordnet ist. Unzweifelhaft sind die meisten Anweisungen für das Einkleben der Druckausschnitte von Leibniz' Hand. Durch sachliche Bemerkungen von ihm sind die Bände jedoch nicht bereichert. Wir haben also in dem Darmstädter Exemplar den Versuch einer Ordnung des Römischen Rechts nach Autoren vor uns, der auf den alten Leibniz zurückgeht und daher einer späteren Untersuchung vorbehalten bleiben muß. Das Mainzer Corpus juris reconcinnatum muß dagegen vorerst als verloren gelten. Das ist allerdings kein Verlust für unsere Ausgabe, die Editionen nicht bringt. Aber das Werk wäre doch für die Kenntnis der Grundzüge seiner Planung, wenn sie wohl auch in den ersten Teilen vornehmlich als Leistung Lassers anzusehen gewesen sein mag, von Wert gewesen. Hier war der praktische Nutzen einer Neuordnung ausschlaggebend gewesen, während das sehr viel spätere Darmstädter Corpus offenbar der Klärung der Quellen des Römischen Rechts dienen sollte.

Wissenschaftliche Interessen verfolgen primär auch die schon in VI, 1 gedruckten Elemente des Naturrechts wie die Elemente des Zivilrechts, die wir in N. 29 bringen. Daß in ihrer Blickrichtung letztlich auch die Praxis der Rechtsordnung lag, ist bei Leibniz selbstverständlich.

Die Untersuchungen zur Theologie und Ethik geben nur noch eine spärliche Nachlese dessen, was schon in VI, 1 gedruckt worden ist. Doch spiegelt das dort gebotene Material schwerlich die ganze Breite und Tiefe der Auseinandersetzungen wider, in denen Leibniz' unbeirrbar konfessionelle Festigkeit und zugleich seine schon früh erkennbare tiefe Toleranz in Glaubensfragen während seines ganzen Lebens sich manifestierte.

Die Texte zur Philosophia naturalis haben ihr Schwergewicht in den von Leibniz damals veröffentlichten beiden Untersuchungen „Theoria motus abstracti“ und „Hypothesis physica nova“. Wenn ihnen gegenüber auch die Betrachtungen „de Deo et mente“, wie Leibniz sie oft genannt hat, an Umfang geringer sind, so kündigen sie doch die im folgenden Band VI, 3 sich entfaltende eigentliche Problematik des Geistes bereits an. Wir bringen auch die Entwürfe zur Naturphilosophie (wo in N. 48₂ Leibniz' spöttische Bemerkungen über die „Rosenkreuzer“ seine skeptische Distanz zu diesem angeblichen geheimnisvollen Bund erneut erkennen lassen), soweit sie noch greifbar sind. Auch die Quellen, aus denen er kritisch gelernt hat, so vor allem die Physik des von ihm hochgeschätzten Jesuiten Honorato Fabri sind, soweit notwendig, beigefügt, damit der Leser selbst Leibniz' Stellung zu diesen Forschern ermessen kann, die gleichsam die Nebenpersonen in seinen eindringenden, doch noch stillen Dialogen mit Cartesianern und Hobbes gespielt haben. Fortführungen der Gedanken der beiden Hauptschriften bringen die N. 44. 45. 48., zwischen denen die Probleme der Reflexion und Refraction (N. 46) gesondert behandelt werden.

Mit dem Methodenproblem in der letzten Gruppe taucht der große Plan der „*Characteristica universalis*“ schon in dieser Zeit (N. 58) auf, auf dessen Ausführung Leibniz in immer erneuten Anläufen Jahre seines Lebens verbraucht, Berge von Definitionentafeln und Entwürfen gehäuft hat, ohne je den ihn befriedigenden Erfolg zu erreichen. Unter den vorausgehenden Nummern sind die Vorrede und die Anmerkungen zu Nizolius (N. 54) hervorzuheben, die Leibniz' Lösung von dem die damaligen Universitäten weithin beherrschenden Nominalismus der Zeit und Hobbes' „Ultranominalismus“ aussprechen. Das später sehr breite Interesse an einer Encyclopädie deutet schon die Arbeit über Alstedt an. Aber ganz nebenbei steht in dieser letzten Gruppe auch ein wohl im Sommer 1669 geschriebener Satz, in dem einst Jahrzehnte das *Résumé* seines „erkenntnistheoretischen“ Nachdenkens sehen zu können geglaubt haben: Am Rande seines Auszugs aus J. J. Bechers „*Appendix practica*“ hat er u. a. mit ruhiger Feder, glatt, ohne ein Zögern, ohne Bedenken verratende Streichungen oder Korrekturen geschrieben: „*Nihil est in intellectu, quod non prius fuerit in sensu. Nisi ipse intellectus*“ (S. 393, 26). Ein gut gelernter Satz, den er wohl dem Unterricht seines Lehrers Jacob Thomasius verdankte, aber auch bei Sperling hätte lesen können: Ein Ergebnis des *Tabula-rasa*-Streites der damaligen Aristoteliker.

Über die Grundsätze, die uns bei dem Aufbau des kritischen Apparates und des Kommentars geleitet haben, unterrichtet das Vorwort zu Band VI, 6. Im Anschluß an die Einleitung geben wir, wie in allen künftigen Bänden, die übliche Zeichenerklärung. Hervorgehoben sei nochmals, daß einerseits für den Sinn oder die Datierung unerhebliche Streichungen oder Korrekturen nicht in den Variantenapparat aufgenommen worden sind, andererseits aber die rein terminologischen Veränderungen berücksichtigt wurden, um die Entfaltung der Terminologie sichtbar zu machen.

Die Gestaltung des kritischen Apparates wie die Verzeichnisse der Schriften, Personen und Fundstellen sind vor allem Heinrich Schepers zu danken, der mit dem Unterzeichneten den Band bearbeitet hat und über die einzelnen Stücke in seiner Einleitung selbst berichtet. Er las außerdem die Druckkorrekturen, unterstützt im Anfang von Wilfried Hartmann, dann besonders von Werner Schneiders, der mit dem Unterzeichneten auch das Sachverzeichnis aufgestellt hat. Bei dem Schriften- und Personenverzeichnis wirkte Ursula Franke mit. Die sachliche Richtigkeit der Wiedergabe der juristischen Abhandlungen prüften die Herren Pelz und Nitschke. Für klärende Auskünfte sind wir den Herren Nörr und Holthöfer (Institut für Römisches Recht) und den Herren Wehr und Grotzfeld (Seminar für Arabistik) der Universität Münster zu Dank verpflichtet.

Wiederum haben wir zum Schluß vor allem der Niedersächsischen Landesbibliothek in Hannover für die großzügige langfristige Überlassung ihrer von uns benötigten Hand-

schriften und Drucke unseren Dank auszusprechen. Auch der Universitätsbibliothek in Münster gilt unser besonderer Dank, die nicht nur um die Erfüllung unserer sehr zahlreichen und vor allem oft sehr ungewöhnlichen Bücherwünsche bemüht war, sondern auch bereitwilligst die Vermittlung unserer gesamten Handschriftenbestellungen auf sich genommen hat.

Münster i. W. im Juli 1965

Erich Hochstetter

EINLEITUNG

Dieser Band bringt den zweiten Teil der in der Zeit vor seiner Abreise nach Paris am 19. März 1672 von Leibniz verfaßten Schriften zur Philosophie, einschließlich der Physik, zur Jurisprudenz und Theologie. In der Anordnung der Stücke halten wir uns an die durch den ersten Band der Reihe bereits vorgegebene systematische Einteilung. Innerhalb der Abteilungen erscheinen sie in der Reihenfolge ihrer Abfassung.

I. Vorangestellt sind als Nachträge zu den Schriften aus der Studienzeit in Leipzig und Altorf drei Schriften zur Jurisprudenz und die Auswertung von vier Handexemplaren. Die beiden ersten Stücke stehen im Manuskript auf einem Blatt. Auf die beiden Merkverse zur stofflichen Einteilung der Institutionen und Digesten des Römischen Rechts (N. 23), deren zweiter den Begriffen auch die von ihnen handelnden Titel zuordnet, jedoch beim fünften Buch der Digesten abbricht, folgt unmittelbar das Konzept für einen Vortrag vor der Societas Conferentium in Leipzig (N. 24). Wir haben davon abgesehen, die wohl erst kurz vor dem Vortrag und daher etwa gleichzeitig geschriebenen Einfügungen als solche zu kennzeichnen. Das dritte dieser frühen Stücke, die alphabetisch angeordnete Folge von Zuordnungen juristischer Begriffe (zum Teil mit Hilfe von Definitionen) zu Sachgebieten der Jurisprudenz, von Leibniz „Methodus“ genannt (N. 25), bricht bereits beim dritten Buchstaben des Alphabets ab. Dennoch hat Leibniz es später, möglicherweise im Zusammenhang mit seinen Bemühungen um eine neue Grundlegung des Rechts (vgl. N. 29), wieder hervorgeholt, um es zur Weiterführung oder auch nur zur Einarbeitung seiner eigenen Definitionen aus den „Specimina Juris“ (VI, 1 N. 11) einem jungen Juristen, Joh. Heinrich Pape, anzuvertrauen. Von den vier in unserer Reihe zu berücksichtigenden Handexemplaren aus seiner Studienzeit (N. 26) — die übrigen gehören in den Zusammenhang der historischen Schriften (Reihe V) — sind gerade die beiden, die eine größere Anzahl von eigenhändigen Bemerkungen enthielten, durch Kriegseinwirkung verschollen. Wir können daraus nur noch mitteilen, was W. Kabitz und G. Grua festgehalten haben.

II. Alle weiteren Stücke des vorliegenden Bandes sind, von späteren Bearbeitungen oder ihnen zugeordneten Aufzeichnungen abgesehen, in der Frankfurt—Mainzer Zeit niedergeschrieben.

A. Als Nachtrag zur Abteilung „*Jurisprudentia rationalis*“ des ersten Bandes bringen wir zunächst die dem Erstdruck der „*Nova methodus*“ (VI, 1 N. 10) beigegebene Tabelle zusammen mit einer, wohl im Hinblick auf eine Neuauflage, korrigierten und mit weiteren Notizen zur Aufgliederung der Tabelle versehenen Form (N. 27), sowie die diese Neuauflage vorbereitenden, chronologisch in drei Gruppen zusammengefaßten Aufzeichnungen (N. 28). Es folgen ein weitgehend durchgeführter Entwurf zu den „*Elementa Juris civilis*“ zusammen mit den wohl bis in den Herbst 1667 zurückreichenden Vorarbeiten (N. 29), ferner die „*Ratio Corporis Juris Reconcinandi*“ (N. 30) und schließlich Leibniz' Auszüge mit seinen kritischen Bemerkungen zum „*Lycurgus*“ des Ottavio Pisani (N. 31) — einem Werk, das er damals noch zu denjenigen rechnete, die für die Konstitution einer gesetzgebenden Jurisprudenz zu konsultieren seien. Die ersten vier dieser juristischen Stücke sind bereits im Vorwort ausführlich behandelt worden.

B. Die Schriften zur Theologie und Ethik setzen die Edition der im ersten Band unter dem Titel „*Demonstrationes Catholicae*“ zusammengefaßten Abhandlungen und Entwürfe fort.

Zwischen Herbst 1668 und Frühjahr 1669 hat Leibniz Jean Bodins gelehrtes, ausschließlich in Abschriften kursierendes „*Colloquium heptaplomeres de abditis rerum sublimium arcanis*“ exzerpiert (N. 32), in dem der französische Politiker sieben Vertreter der verschiedenen Religionen theologische Kontroversen im Sinne einer vergleichenden Bibelkritik diskutieren läßt. Weder die getroffene Auswahl der Auszüge noch seine Bemerkungen und Problemzeichen lassen eindeutig erkennen, was Leibniz damit bezweckte. Er wird die sich ihm bietende Gelegenheit ergriffen haben, das damals anrühige Werk zu lesen und Bemerkenswertes festzuhalten. Daß Leibniz, wie Guhrauer annahm, damit eine Widerlegung Bodins beabsichtigte, ist jedenfalls nicht zu belegen; die bibliothekarische Be titelung „*Bodini colloquium heptaplomeres . . . examinatum et refutatum*“ ist nicht authentisch. Aus der Bemerkung am Kopf der ersten Seite geht eher hervor, daß Leibniz diese Aufgabe als bereits erledigt betrachtete. Erst in seinem letzten Lebensjahr hat er sich für eine von ihm bis dahin als überflüssig angesehene Edition des „*Colloquium*“ mit Kommentar ausgesprochen und die an den Herausgeber zu stellenden Forderungen umrissen: „*Multa tanguntur, pauca fundotenus exhauriuntur. Ita enim magna futura fuisset libri moles. Qui in talem librum animadvertere vellet, deberet esse versatus in Philosophia, in Philologia sacra, seu linguis originalibus librorum sacrorum, atque etiam in Rabbiniſmo ac denique in lectione Patrum Graecorum et Latinorum*“ (vgl. die Briefe an Seb. Kortholt vom 21. I. und 19. III. 1716, Dutens V, S. 337 f.). Eine solche Ausgabe ist bis heute Desiderat geblieben.

Aus der Zeit zwischen 1670 und der Abreise nach Paris stammen die ersten vier der folgenden Aufzeichnungen zu theologischen Fragen. Sie sind eher am Anfang als gegen Ende dieser Zeitspanne geschrieben. In einem heute verschollenen Buch des Augustinereremiten Benediktus a S. Jacobo fand Leibniz dessen Interpretation, Augustinus habe dazu geneigt, die Herkunft der menschlichen Seele aus einem kausalen Tradux anzunehmen. Sein kurzes Exzerpt (N. 33) ist das früheste uns bekannte Stück aus einer größeren Anzahl von Aufzeichnungen aus und zu Augustinus. Der von Leibniz geschilderte Fall einer ohne Einwilligung der Eltern vorgenommenen Taufe eines sterbenden jüdischen Knaben durch den ihn behandelnden Arzt, dürfte ihm den direkten Anlaß zu einer Meditation über das Verhältnis von Taufe, Glauben und ewigem Heil gegeben haben (N. 34). Offenbar im Zusammenhang mit seinem Beweis der Möglichkeit der Geheimnisse der Eucharistie (VI, 1 N. 15) hat Leibniz in sechs Punkten Grundsätze der Naturlehre und ihnen widerstrebende Aussagen des Hieronymus, Augustinus und Thomas von Aquino über die Wunder des Abendmahls ohne eigene Stellungnahme konfrontiert (N. 35) und in einer kurzen Aufzeichnung über die drei Grade der Laster das Problem der Zurechnung der Schuld erörtert (N. 36).

Im Herbst 1671 hat Leibniz, angeregt durch die *Monita Sapientiae Christianae* des Jacob Merlo aus Horst, eine Reihe von eigenen Lebensregeln konzipiert, die er beim Exzerpieren dieses kleinen Buches gleichsam als Glossen festgehalten hat (N. 37).

C. Im Mittelpunkt des Bandes stehen Leibniz' Schriften zur Methodologie und besonders zur „*Philosophia naturalis*“, der er sich seit dem Sommer 1669 mehr und mehr zugewandt hat.

Den Anstoß zur Beschäftigung mit der Theorie der Bewegung erhielt Leibniz 1669 in Bad Schwalbach, als ihn Erich Mauritius mit den kurz zuvor von Huygens in den *Philosophical Transactions* veröffentlichten Stoßregeln bekannt machte. Leibniz entwarf sogleich in Eile eine eigene Darstellung von den Gründen der Bewegung (N. 38₁), die er in einer nicht wiederaufgefundenen Reinschrift (L**) Erich Mauritius zur Übersendung an die Royal Society anvertraute. Die Londoner Gelehrten-gesellschaft hatte sich seit längerem mit dem Phänomen des Stoßes befaßt und war im Oktober 1668 übereingekommen, Christiaan Huygens, Christopher Wren und schließlich auch John Wallis zur Veröffentlichung oder Übermittlung ihrer Theorien und Experimente zu bewegen. Über die Differenzen, die daraus entstanden, daß die Stoßregeln von Wren mit denen von Huygens übereinstimmten, unterrichtet detailliert die Ausgabe der Werke von Huygens (insbesondere Bd 16, 1929, S. 176—178). Diese bewegte Auseinandersetzung dürfte Leibniz angeregt haben, sich mit

einem eigenen Beitrag an der Diskussion zu beteiligen. Seine Erstlingsabhandlung zur Mechanik wurde jedoch von Martin Fogel in Hamburg, über den Mauritius sie weitergereicht hatte, festgehalten, was Leibniz seinerseits, als er es im Januar 1671 erfuhr, nicht bedauert hat (II, 1 S. 71 und 82). Er hatte selbst schon die Mängel seines ersten Entwurfs erkannt. Das bezeugen die selbstkritischen Randbemerkungen, vor allem gegen die zunächst vorausgesetzte Annahme einer absoluten Ruhe (S. 161f.), und die beiden abgebrochenen Versuche, seine Theoreme zu beweisen (N. 38₂ und 38₃). Erst nach einem vertieften Hobbes-Studium, das man wohl für Frühjahr 1670 ansetzen muß, jedenfalls aber vor seinem ersten Brief an Hobbes vom 23. Juli 1670 (II, 1 S. 57f.), erhält Leibniz' Bewegungstheorie mit dem vierten Entwurf (N. 38₄) durch die Übernahme und Umformung des Conatusbegriffs von Hobbes eine neue Wendung. Die nächste Bearbeitung (N. 38₅) kann der Anlage nach bereits als erste Fassung der „*Theoria motus abstracti*“ angesehen werden, zumal Leibniz darin die Erklärung der Beschleunigung durch Ruhepausen bereits im Sinne seiner reifen Theorie überwunden hat. Wenn auch anzunehmen ist, daß er diese Form erst kurz vor der Abfassung des Manuskriptes für den Druck der beiden Stücke seiner *Theoria motus* (N. 40 und 41) konzipiert hat, so zwingt doch der Mangel an eindeutigen Belegen dazu, den weiteren Zeitraum zwischen Frühjahr 1670 und Winter 1670/71 dafür anzusetzen.

Während wir mit Hilfe dieser Vorarbeiten das Werden der „*Theoria motus abstracti*“ verfolgen können, liegt die Entstehung der gleichzeitig zum Druck gegebenen „*Hypothesis physica nova*“, der „*Theoria motus concreti*“, weitgehend im Dunkel. Einzig die kritischen Bemerkungen in seinen Auszügen aus der „*Physik*“ des Jesuiten Honorato Fabri (N. 39) geben uns, neben den exponierenden Andeutungen in zwei Briefen von Juli und September 1670 an Heinrich Oldenburg, den Sekretär der Royal Society (II, 1 S. 59f. und S. 65), einen Eindruck von Leibniz' Beschäftigung mit dem Problembereich der in der Natur zur Erscheinung kommenden Bewegungen. Die im ersten dieser Briefe erwähnten „*separaten Meditationen*“ sind uns nicht mehr erhalten. Jedenfalls scheint er die Theorie der konkreten Bewegung später als die der abstrakten Bewegung konzipiert zu haben.

Ende Dezember 1670 schreibt Leibniz seinem Lehrer Jakob Thomasius, daß sich etwa 2 Bogen, also etwa zwei Drittel der „*Hypothesis physica nova*“ (N. 40) bereits im Druck befinden, im Februar sind es schon etwa drei Bogen, wie er Conring und Graevius berichtet (II, 1 S. 80 und I, 1 S. 124). Aber erst Anfang März 1671 dürfte die Schrift erschienen sein, als er sie wohl umgehend über Heinrich Oldenburg, dem Leibniz die Ermutigung zur Ausarbeitung seiner Thesen zuschrieb, an die Royal Society übersandte, der er sie kühn gewidmet hatte. Anfang Mai ist endlich auch der Druck der „*Theoria*

motus abstracti“ (N. 41) fertiggestellt, die ursprünglich zusammen mit der „Hypothesis physica nova“ hätte erscheinen sollen. Inzwischen hatte Leibniz durch Louis Ferrand Gelegenheit bekommen, mit Pierre de Carcavy, dem Betreuer der Königlichen Bibliothek und Akademie in Paris, Verbindung aufzunehmen, und, um nicht mit leeren Händen zu kommen, widmete er den noch nicht veröffentlichten Teil seiner Doppelabhandlung mit dem ihm damals eigenen jugendlichen Selbstbewußtsein der berühmten Akademie, zu deren Mitgliedern auch Christiaan Huygens zählte, dessen Stoßgesetze Leibniz angeregt hatten, seine eigene, abweichende Bewegungstheorie darzustellen.

Während Leibniz' Abhandlungen in London seinem Wunsch entsprechend von der Royal Society nachgedruckt und von J. Wallis in zwei Briefen vom 12. und 17. Juni 1671 * (veröffentlicht in den Philosophical Transactions, Nr. 74 vom 14. VIII. 71; Leibniz durch Oldenburg am 22. Juni bereits mitgeteilt, vgl. II, 1 S. 131–134) besprochen wurden, nahmen die Pariser Gelehrten die „schwierigen und dunklen“, weil so komprimierten Abhandlungen kühl auf (II, 1 S. 139).

Wiederholt erwähnt Leibniz in Briefen aus der Mainzer Zeit seine Absicht, vor allem gegenüber Herzog Johann Friedrich (vgl. II, 1 N. 58 und 59), eine Schrift über die Elemente des Geistes zu schreiben. Geplant hat er eine solche Darstellung zunächst als Teil seiner Einleitung zu den „Demonstrationes Catholicae“ (vgl. VI, 1 S. 494), dann aber im Rahmen einer Encyclopädie als noch ausstehendes Gegenstück zu Euklids Elementen über die Größe und Figur und zu Hobbes' Elementen über den Körper und den Bürger (vgl. II, 1 S. 114 und unten S. 395). Außer den von uns in N. 42 zusammengefaßten Stücken, die als Vorarbeiten angesehen werden können, ist aus dieser Zeit unseres Wissens nichts erhalten, was diesem großen Plan gedient haben könnte, von sachlichen Anspielungen in den übrigen Schriften zur Naturphilosophie abgesehen. Die beiden letzten Aufzeichnungen (N. 42₆ und 42₇) stehen sogar nur in einem losen Zusammenhang zu diesen Vorarbeiten, insofern sie auch zum Ziel haben, die „Elementa de corpore“ neu zu erfassen. Eher richten sie sich, wie das Ende von N. 43, auf die Verbesserung der Medizin.

In Fortführung und auch wohl zur besseren Begründung seiner beiden Theorien der Bewegung entwirft Leibniz in der „Hypothesis de Systemate Mundi“ überschriebenen Aufzeichnung (N. 44) einen ausführlichen Arbeitsplan zu einer phoronomischen Kosmogonie. Bekanntlich hat er in Paris die hier noch postulierte Existenz des Vakuums geleugnet, woraus sich erklären dürfte, daß er auf diesen Entwurf dann nicht mehr zurückgegriffen hat.

Mit dem „Specimen Demonstrationum de Natura rerum corporearum“ (N. 45) wollte Leibniz zeigen, daß seine Theorie der Bewegung nicht auf bloßen Hypothesen beruhte, daß vielmehr ihre Grundlagen sich aus den Phänomenen beweisen ließen. Im

ersten der beiden Entwürfe exponiert er das Problem historisch, im zweiten versucht er in mehreren Ansätzen, es zu lösen, zunächst durch eine Kette von Definitionen, dann mit Hilfe von Argumentationen, die schließlich einmünden in die Gedankenführung von N. 44.

Wenn auch die vier folgenden Stücke (N. 46—47) sich thematisch mit Spezialproblemen der Physik befassen, so dürfen sie wegen ihrer grundsätzlichen Ausführungen nicht in diesem Band fehlen. Hingewiesen sei besonders auf die Gedanken zur Allgemeinen Phoronomie und zum Dualismus der abstrakten und konkreten Bewegung, der in N. 46₂ einen neuen Begründungsansatz erhält durch die Unterscheidung von reinen oder „privaten“ Bewegungen (im Vakuum oder einem ruhenden Medium) einerseits und von „öffentlichen“ oder einem System einbezogenen Bewegungen andererseits, sowie auf die Verbindung zwischen der mechanischen und der chemischen Naturphilosophie, die Leibniz in der Aufzeichnung über die Wirkungen des Luftdruckes (N. 47) anstrebt.

Wohl noch im Spätsommer 1671 hat Leibniz unter dem Titel einer „Summe der neuen physikalischen Hypothese“ (N. 48) drei Konzepte entworfen zu einer Neufassung seiner Bewegungstheorien, vor allem, um den gegen die Schwierigkeit seiner Darstellung geäußerten Bedenken gerecht zu werden. Zunächst beabsichtigte er, seine Theorien der abstrakten und der konkreten Bewegung deutlicher miteinander zu verbinden durch eine mit Hilfe unwiderlegbar bewiesener Stoßregeln demonstrativ begründete Conatus-Lehre. Da er sich aber an ein weiteres Publikum wenden wollte, nicht nur an die Mathematiker und Experimentalphysiker, versuchte er dann in einem bald abgebrochenen zweiten und schließlich in einem sehr ausführlichen dritten Entwurf, die Richtigkeit seiner Hypothese an den bekannten Phänomenen der Natur zu bestätigen. Auch dieser letzte Entwurf, von der Aufzeichnung N. 48₄ ganz abgesehen, blieb unvollendet. *

Aus der Zeit dieser Bemühung stammen auch Leibniz' Auszug mit kritischen Bemerkungen zur „Physik“ von Jacques Rohault (N. 49) und der abgeschlossene „Beweis der Resistenz und Konsistenz des Erdballes“ (N. 50). Liegengelassen hat er diese Arbeiten möglicherweise wegen der bevorstehenden Reise nach Paris. Das neue Verhältnis, das Leibniz dort zur Mathematik und damit auch zur mathematisch zu begründenden Naturlehre bekam, hat ihn später davon zurückgehalten, auf diese Jugendarbeiten zurückzukommen.

D. Das erste der Stücke, die Leibniz' Beschäftigung mit methodologischen Fragen in der Zeit zwischen 1669 und März 1672 bezeugen, gibt Regeln für den Verlauf einer nicht an die Schlußformen gebundenen Disputation (N. 51). Die Bestimmung dieser Schrift ist unbekannt. Sie ist jedenfalls erst in Mainz geschrieben, wenn auch die Praxis

der Disputationen an der Universität und in der Societas Conferentium (s. N. 24) ihm bereits Anlaß zu solchen Überlegungen gegeben haben dürfte.

Mit aufschlußreichen Randbemerkungen hat Leibniz seinen Auszug aus der Appendix practica von Joh. Joachim Becher durchsetzt (N. 52), ein Buch, das ihm, wohl wegen der von Becher entwickelten pansophischen Didaktik, für seinen Plan einer allgemeinen Charakteristik, insbesondere auch einer systematischen Encyclopädie der Wissenschaften, trotz kritischer Vorbehalte, die er 1671 Magnus Hesenthaler gegenüber äußerte (II, 1 S. 199), dienlich erschienen sein dürfte.

Aus solchen Bemühungen, die Leibniz in dem eben zitierten Brief an Hesenthaler ausführlich darstellt, stammt auch sein Vorschlag zur Vollendung und Verbesserung der siebenbändigen „Encyclopädie“ von Joh. Heinrich Alsted (N. 53), zu deren Grundlegung Leibniz neben zwei vollständigen, allerdings durchgehend emendierten Schriften von Hobbes und den sachlich angereicherten Elementen Euklids, sowie Auszügen aus Descartes, Digby, Bonartes, Clauberg, Arnauld, Jungius, Galilei, Huygens und Aristoteles, den größten Teil seiner damals in Arbeit befindlichen eigenen Abhandlungen heranziehen wollte. Im einzelnen soll die Darstellung des gesamten Wissens Satz für Satz auf Sinnlichkeit und Vernunft fundiert werden. Die Möglichkeiten dieser Fundierung hat Leibniz in einer definierenden Aufzählung der zugelassenen wissenschaftlichen Aussageformen festgelegt.

Von der Neuausgabe des vergessenen Werkes von Marius Nizolius (N. 54) erhofft sich Leibniz Hilfe beim Aufbau einer solideren Philosophie. Denn, wie er in seiner langen Vorrede hervorhebt, ist ihm kein Schriftsteller bekannt, der mit dem Eifer und der Sorgfalt des Nizolius sich daran gemacht hätte, „die Dornen der scholastischen Terminologie aus dem philosophischen Acker zu reißen“. Wiederholt weist Leibniz auf dieses Verdienst hin und empfiehlt seinerseits den Philosophen den Gebrauch der natürlichen Redeweise, den Wert der Umgangssprache, insbesondere der deutschen Sprache, zur Mehrung der Klarheit in der Philosophie und begründet das eingehend mit sprachphilosophischen Ausführungen. Zum ändern sollte seine Edition zeigen, wie sehr Nizolius im Hinblick auf die Zurückführung der Fachterminologie auf die Populärsprache bereits der späteren Forderung der Erneuerer der Philosophie im 17. Jh. entsprochen habe. Auch sei Nizolius, wie sie fast alle, wenn auch nicht Ultranominalist wie Hobbes, so doch Nominalist. Allerdings habe er die Universalien falsch beurteilt, indem er sie für kollektive und nicht für disjunktive Ganzheiten hielt, denn damit müßte er, wie er es tatsächlich in seinem Werke auch tue, die Möglichkeit demonstrativ gesicherter Wissenschaften leugnen und der wissenschaftlichen Erkenntnis höchstens eine durch Induktion zu erlangende moralische

Gewißheit zugestehen. Diesen Standpunkt führt Leibniz ad absurdum. Von den Mängeln des Nizolius rügt er dessen „üble Reden“ über Aristoteles, Plato, Galen, die alten Aristoteleskommentatoren und die Scholastiker, und weist ausführlich auf die seitdem gewonnene neue Einschätzung der Werke des Aristoteles hin und insbesondere auf seinen der Edition beigegebenen Brief an Jac. Thomasius, der die Versöhnung des Aristoteles mit der neueren Philosophie anstrebt. Seine weiteren kritischen Äußerungen hat Leibniz in eingestreuten Marginalien dem Werk beigegeben. Wir bringen sie zusammen mit dem Teil des Textes, auf den sie sich jeweils beziehen.

In den beiden folgenden Aufzeichnungen N. 55 und 56 hat Leibniz seine ersten Gedanken zu zwei methodologischen Einfällen festgehalten. Der erste von ihnen, die Phänomene und die sich darauf gründenden Hypothesen auf bewiesene Theoreme zu reduzieren, im Anschluß an ein analoges Verfahren zur Reduktion der Probleme bei Petrus Ramus, kann in den Umkreis der zur Formulierung seiner physikalischen Hypothesen führenden Überlegungen gestellt werden. Die andere, möglicherweise von Erhard Weigels „Sphaera moralis“ angeregte Idee, wissenschaftliche Bücher mit Hilfe graphischer Figuren darzustellen, hat Leibniz unseres Wissens später nie ausgeführt. Doch wird man die Figur, die er schon in Leipzig einer langen Erläuterung zur „Philosophia practica“ seines Lehrers Thomasius zugrunde gelegt hatte (VI, 1 S. 53–60, Bem. 55) als einen Versuch in dieser Richtung ansehen müssen.

In der kurzen Abhandlung über den Beweis erster Sätze (N. 57) hat Leibniz zum erstenmal seine bereits in der „Ars combinatoria“ angedeutete, in den „Elementa juris naturalis“ ausgiebig praktizierte Beweistheorie gesondert dargestellt. Am Beispiel von Grundsätzen aus verschiedenen Wissenschaften führt er die gebräuchlichen Argumentationsformen, einschließlich der seit Joachim Jungius gerühmten *consequentia a recto ad obliquum*, auf Definitionsketten zurück, um damit seine These zu erhärten, daß jeder Beweis aus nichts anderem als aus einer vollständigen oder teilweisen Ersetzung der in dem zu beweisenden Satz vorkommenden Begriffe durch äquipollente Teile bestehe.

Erst aus späteren Äußerungen von Leibniz ist zu erschließen, daß die mit Sicherheit noch in Mainz, wohl zwischen Sommer 1671 und Frühjahr 1672, abgefaßte Definitionen-tafel (N. 58) bereits zu den Vorarbeiten für seine allgemeine Charakteristik zu rechnen ist. Die präzisen Definitionen, die sich nur in der Anordnung, nicht im Gehalt an John Wilkins' Versuch einer realen Charakteristik und philosophischen Sprache (1668) anschließen, vermitteln uns einen ersten Eindruck davon, wie Leibniz sich damals die in Verbindung mit einer umfassenden systematischen Encyclopädie zu erfindende universelle Charak-

teristik vorgestellt hat. Bekanntlich hat er an diesem Plan Zeit seines Lebens festgehalten und Ansätze zu seiner Ausführung in großer Zahl hinterlassen.

Die autobiographische, das Pseudonym *Wilhelmus Pacidius* erhellende Einleitung (N. 59) hat Leibniz offenbar für eine Abhandlung über die Erweiterung und Verbesserung der Wissenschaften verfaßt (vgl. Gerhardt, *Philos. Schr.*, 7, S. 49–65), die er, wie der Schluß und eine Bemerkung in einer Denkschrift für Boineburg (I, 1 S. 248 Z. 18) vermuten lassen, zusammen mit dem „Ägyptischen Plan“ (IV, 1 N. 10–18) Ludwig XIV. hat vorlegen wollen.

Von den in diesem Band edierten Schriften haben bisher vollständig gedruckt vorgelegen N. 30, 36, 40, 41, 42₁, 42₃, 42₆, 53, 54 (größtenteils) und 59, nur zum Teil N. 29₁, 29₂, 38_{1–4} und 45₂, alle anderen sind hier zum ersten Mal veröffentlicht.

Münster i. W. im Juli 1965

Heinrich Schepers

ZEICHENERKLÄRUNG

[...] in der Datierung: erschlossene Abfassungszeit

im Text: Ergänzungen des Herausgebers bei Beschädigung des Textes oder versehentlichen Auslassungen

oder Änderungen des Textes und der Zeichensetzung durch den Herausgeber, dann aber wird die ursprüngliche Form im Variantenapparat aufgeführt

<...> Konjekturen schwer lesbarer Wörter.

<—> Nicht entziffertes Wort. (Mehrere Striche weisen auf mehrere nicht entzifferte Wörter hin.)

Die Interpunktion von Leibniz wird bewahrt.

Eigene Überschriften von Leibniz werden unmittelbar vor dem Text wiederholt.

ZUR VARIANTENGESTALTUNG

Der Variantenapparat bringt oder bezeichnet Textabweichungen, Zusätze, Auslassungen, Streichungen und Korrekturen der einzelnen Formen. Die durch Zeilenangabe gekennzeichneten Anschlußwörter am Anfang und Ende einer jeden Variante geben an, wie der Anschluß an den Haupttext herzustellen ist. Nachgestellte Siglen (z. B. *L*¹) bezeichnen jeweils die Form, der die Variante entnommen ist. Sind innerhalb von Varianten kleinere Abschnitte als ergänzt (*erg.*), gestrichen (*gestr.*) usw. zu bezeichnen, so werden diese Abschnitte zwischen senkrechte Striche | ... | gesetzt. Vor dem Endstrich eines Abschnittes steht stets eine Bezeichnung oder Sigle, so daß es möglich ist, unzweideutig die Verschachtelung mehrerer Abschnitte sichtbar zu machen. Beginnen (enden) zwei Abschnitte an derselben Stelle, so steht dort nur ein Anfangsstrich (Endstrich), folgen sie unmittelbar aufeinander, so fallen die angrenzenden Striche beide weg. Bei Korrekturen kennzeichnen vorgesetzte Ziffern (*1*), (*2*), (*3*), ... oder Buchstaben (*a*), (*b*), (*c*), ... (*aa*), (*bb*), (*cc*), ... die aus den Streichungen rekonstruierbaren Phasen oder Teilphasen der Gedankenentwicklung. Jede nachfolgende Phase (Teilphase) hebt die vorhergehenden Phasen (Teilphasen) auf.

In den Varianten werden Wortlaut und Zeichensetzung grundsätzlich nicht berichtigt, auch nicht bei scheinbaren Fehlern. Abbrechende Wörter werden nicht ergänzt. Bei der Wiedergabe vornehmlich der letzten Korrekturstufe werden aus dem Text übernommene Abschnitte durch die durch drei Pünktchen verbundenen vorderen und hinteren Anschlußwörter bezeichnet.

I. LEIPZIG UND ALTORF 1663—1667 (NACHTRAG)

23. CARMINA MEMORIALIA NOSTRI JURIS

[1665 (?)]

Überlieferung: *L* Konzept: LH II 6 Bl. 86. 2°. 1/2 Sp. Einige Änderungen. Unvollendet.

Das Stück steht am Kopf desselben Blattes, auf dem N. 24 geschrieben ist. Da dieses wahrscheinlich 1665 in Leipzig verfaßt ist, dürfte das gleiche Datum auch für das vorliegende, mit gleicher Schrift und Tinte geschriebene Stück gelten. Über weitere (nicht gefundene) Memorialverse zum *Codex Just.* vgl. VI, 1 S. 360.

Carmina Memorialia nostri Juris.

Institutiones.

1. Ius et Personae prima sub parte relucunt. 10
2. Altera res tenet et generalia jura volentum.
3. Exinde et taciti successor, vincula juris,
4. Orta vel ex poenis delicta aut actio surgit.

Digesta.

- I. Jus (1.2.3.4.), rem (8.), personas (5.6.7.), tum publica munia (9. ad 22. incl.) primo 15
Sic voluit Princeps, disce juvena libro.
- II. Alter jus-dicit (1.3.), pariat (2.), vocat (4.5.6.7.) atque satisdat (8.9.10.11.)
(Ni feriis (12.)), edit (13.), pactaque (14.) transadigit (15.).
- III. Evenit infames (2.), aliove (3.) ut nomine poscant (1.);
Syndice (4.) gestor (5.) eris, cede calumnidice (6.). 20
- IV. Orat restitui (1.6.) qui fraude (3.) metuque (2.) minutus (4.5.)
Judicium (7.) mutans arbiter (8.) aut statutum (9.).
- V. Ventum in iudicium est, quoties generalia jura
Haeredes, si non rite negata, petunt.

24. DE COLLEGIIS

[1665(?)]

Überlieferung: L Konzept: LH II 6 Bl. 86 (s. auch N. 23). 1 Bl. 2°. 3¹/₈ eng beschriebene Sp. Zahlreiche Korrekturen, einige, wohl spätere Einfügungen. Unvollständig.

- 5 Zur Datierung: Die Societas Conferentium Lipsiensium bestand seit 1664. Leibniz wurde Anfang 1665 ihr Mitglied und ist noch im gleichen Jahr ihr Fiscal (Kassenführer) gewesen (vgl. P. RITTER, *Neue Leibniz-Funde*, Abh. d. Pr. Akad. d. Wiss., Berlin 1904, Anhang 4, 45). Man wird annehmen dürfen, daß er im selben Jahr diesen Vortrag vor der Gesellschaft gehalten hat.

De Collegiis¹

- 10 SOCIETAS est Corpus (arg. rubr. D. *de Coll. et Corpor.*, Besold. *de jur. Coll.* p. 52) ex una persona Civili tanquam anima (Th. Hobb. l. 2. *Elem. de Cive*) et multis naturalibus tanquam membris constans arg. l. 6. §. 1. D. *de Divis. Rer.* tot. tit. et l. 1. §. 1. D. *quod cujusque universitatis nomine*. Nic. Losaeus *tr. de jure Universitat.*

Unde quicquid Societatis esse dicitur [,] intelligitur de ea non concretive seu pro
15 universis sumta, ut sit pro rata singulorum; sed abstractive seu ut universitate. Late Dⁿ Richt. P. I. decis. 37. per tot. Obstat l. f. C. *de incertis personis*. Resp. ea habetur pro supposititia. Gothofr. et Cujac. ibi.

Societas respectu finis et juris alia pro fine habet *αὐτάρχειαν*, et in ea omne jus suum personae naturales transferunt in civilem, quae tunc dicitur Majestas, societas vero
20 RESPUBLICA; vel pro fine habet bonum speciale, et tunc jura quoque Societatis in Socios sunt specialia, quae dicitur COLLEGIUM, cujus intuendus Finis, materia et Forma, tanquam ad finem disponens materiam. Finis Collegii est Bonum Speciale, idque vel est Collegio externum, ut Sodalitium de juvandis pauperibus, ut erat Monachorum Aegyptiorum, a Sulpitio Sever. in *vita Martini Turonensis*, vel sublevanda Republica, qualem se

- 25 ¹ Leibniz hat später unter der Überschrift bemerkt: Hoc composui instar primi speciminis in Soc[ietate] conf[erentium].

15 seu (1) pro (2) ut L

10 CHR. BESOLD, *Juridico-politicae dissertationes* III. *De jure Collegiorum*, 1641, S. 52.
11 TH. HOBBS, *De Cive*, cap. 5. n. 9. 13 N. LOSAEUS, *De jure universitatis*, 1601. 16 CH. P. RICHTER, *Centuria variarum Juris Decisionum*, 1663, pars I, decis. 37. n. 26—27. 17 *Corpus Juris Civilis*, in *IV Partes distinctum. Eruditissimis Dionysii Gothofredi . . . notis illustratum*, 1652, nota k in C. 6, 48.
17 J. CUJACIUS, *Paratitla in libros IX Codicis*, 1579. 24 S. SEVERUS, *Vita Martini Turonensis*, 1514.

ferebat Cassii et Bruti conspiratio vel sodalitiū occultum de Tyranno e republica tollendo. Si internum Collegio, tum vel membrīs internum vel externum. Membrīs internum vel est Ens permanens ac status quidam et habitus qui per crebra exercitia collegii introducendus est, tale Collegium dicitur Schola; vel motus. Habitus in membra introducendus est vel animi vel corporis. Animi vel intellectus tanquam impressio passiva, vel voluntatis tanquam impressio ad agendum inclinatoria, illa dicitur SCHOLA MENTIS, haec Schola Cordis.

Schola Mentis in specie Italis Academia est Scientiae et Cognitionis, haec autem alia est PHILOSOPHIA cujus finis est Sapiētia [,] alia PHILOGIA cujus finis Eruditio. Sapiētia constat superioribus tribus, ut vocant facultatibus, et philosophia stricte 10 dicta, quae iterum multas partes habet, unde Collegia alia sunt Pansophica, alia particularum philosophiae, Logica, Physica, Mathematica, Politica etc. Quaedam etiam sunt permixta ex parte philosophiae et integra aliqua superiore facultate v. g. Physico-Medica, Politico-Juridica, Metaphysico-Theologica etc. Philologia constat ex historia et Linguis. Historia est vel opinionum et sententiarum, ea dicitur Philosophica, 15 vel Actionum, ea dicitur Historico-Politica. Linguae sunt vel unae, v. g. Germanica, quam conabatur expolire Societas Fructifera, Gallorum quorundam exemplo similis Societatis incitata, vel Latina, ut si in aliquo Collegio sancitum sit, ne verbum cuiquam nisi Latinum excidat vel plurium ut hic Collegium Lipsiae Glottologicum Historiae Philosophicae, est Anthologicum, tanquam ex autoribus flores colligens; Totius Eruditionis Gellianum; at et Eruditionis et Philosophiae nostrum QUAERENTIUM, idem incitat[i]one autoris nunc historio-philosophica rara colligit etc. Caeterum de Collegiis cognitionis gratia institutis Pet. Bizarr. *Academic.* p. 182. Steph. Guazzus qui Illustrium Casaliae membrum fuit *Convers. Civil.* passim. Harsdorffer. *Ludiloquiorum* P. II. p. 3. et obiter *Theatr. Tragic.* praef. [,] Trajan. Boccalin. *relat. in parnass.* passim [,] Ant. Riccob. 25 pec. tr. *de Gymnas. Patavino* lib. 5. c. 3. Lancelotus tr. an hodie is vigor naturae sit qui olim P. 2. diss. 10. Jac. Zwinger *Theatr.* Lib. I. Vol. 5. fol. 1211. Scioppius *Astrolog.*

5 Animi vel (r) cognitionis (a) intellectus L 15 vel | mentium *gestr.* et vom *Hvsg. gestr.* |
opinionum L 16 Politica. (r) Linguae sunt vel (a) Collegium (3) Linguae L 19 hic *erg.* (r)
Societas (a) Collegium L 21 Eruditionis et (r) cogni (a) Philosophiae L 30

23 Pet. Bizarr.: s. SV. N. 122, 2. 23 St. GUAZZO, *De civili conversatione dissertationes politicae*, 1650.
24 G. PH. HARSDÖRFFER, *Frauenzimmer Gesprächspiele, Zweiter Teil*, 2. Aufl., 1657. 25 *Theatrum tragicum*: nicht nachgewiesen. 25 Boccalin.: s. SV. N. 125. 25 Riccob.: s. SV. N. 875. 26 Lancelotus: s. SV. N. 586. 27 Jac. Zwinger: s. SV. N. 1146. 27f. Scioppius: s. SV. N. 945, 4.

Ecclesiastica per tot. (ubi de Ordinibus religiosorum). Besold. *de jure Academ.* p. 159. Sachs. *Ampelograph.* praef.

Schola Cordis (qualem Joh. Haftenus edidit) seu Collegium Virtutis in specie Ordo aliud est universae Virtutis, v. Sciopp. d. l., aliud particulae cujusdam, uti sunt Septem illae Societates Venetae de quibus Henzner. in *Itinerario Italiae* et Megiserus in descript. Venetiarum, Schola Charitatis, Misericordiae etc., item Societas illa candoris[,] *der Vertreulichkeit* cujus fundatorem Principem quendam Germaniae laudat Opitius lib. 1. *der Poetischen Wälder* epigr. 4. p. 11.

Habitus corporis sunt, agilitas, pulchritudo, robur etc.; quibus Collegia Athletica, Sphaeristeria, aliaque ut ita dicam Gymnasia Exercitiorum ut vocant inserviunt. Tantum de Habitibus.

Vel igitur status aliquis permanens, vel motus quidam et Ens successivum nempe mera voluptas et exhilaratio per Congressum finis est collegii diciturque Germanice *ein Kränzgen*, estque tale Collegium Confabulatorium, quale quoddam introducit laudatus Guazzus sub finem dicti libelli in specimine Conversationis, Convivatorium, quale erat in usu veteribus Platonis, sed sic ut non sola voluptas neque primario finis esset, cujus Erasmus in elegantibus duobus colloquiis, Convivio Poëtico et fabuloso, specimen exhibuit. Huc spectant etiam Collegia Lusoria, Musica, quae ob mutuam delectationem habentur, quoties certis quibusdam statutis devincta sunt.

Am unteren Rand der 1. Spalte von B. 86 r° nach Z. 2 eine kurze Ergänzung mit einem Verweisungszeichen, dessen Entsprechung auf dem nichtgefundenen zweiten Blatt gestanden haben dürfte, und dem wohl erst von daher zu verstehenden folgenden Text: (Qui in duobus) collegiis membrorum (ratione mediocrium) est (—) ord. (—) membr. (—) divis. (—) collegii vel excellentiorum (—) non (—) horum quod non (—) primicerius velut incommodum est, vincit tamen saepe illorum diligentia horum (—) ingenium.

4f. Septem darüber sex

5 Societates darüber Scholae

16f. cujus | specimen exhibet vom Hrsg. gestr. | Erasmus L 23 ratione (r) incipientium est coll (a) mediocrium L

I CHR. BESOLD, *Juridico-Politicae dissertationes* IV. *De jure Academicarum*, 1641, S. 159.
2 Sachs.: s. SV. N. 900. 3 Joh. vielm. Benedictus van Haften (SV. N. 475). 5 P. HENTZNER, *Itinerarium Germaniae, Galliae, Angliae, Italiae*, 1612, S. 228f. 5f. H. MEGISER, *Paradisus Deliciarum*, 1610, cap. XV, p. 101—106. 7 Principem quendam: d. i. Fürst Christian von Anhalt, vielm. seine Gemahlin Anna von Bentheim. 7f. M. OPITZ, *Weltliche Poemata, Der Ander Theil*, 1645.

Externa Membris bona sunt Entia vel Moralia, Honor et pecunia, Divitiae sociorum, vel Naturalia, sive Res. Circa has versamur tum conficiendo, quod est collegium opificum, tum congerendo, quod est collegium Mercatorum. Huc pertinent Collegia Eruditorum, quae opus proposita habent, sive Annotatoria, ex quibus in Philosophicis magis similia sunt Opificum, in Philologicis magis Mercatorum.

His ita propositis dantur Collegia quoque quaedam mixta ratione finium, v. g. ex cognitione et virtute, ut in Ordinibus Monasticis, ex cognitione et opere in Collegiis annotatorii et collocatoriis simul, ex bono extra collegium, v. g. publico, et honore collegii simul, ut in Collegiis Annotatoriis tantum, ubi opera publice eduntur, v. g. naturae Curiosorum, ubi quotannis aliquod membrum Collegii tractatus speciales edit, vel Fructifero, 10 ubi quotannis quodlibet membrum aliquod edebat, ubi nullus alius Collegii finis est quam honor et publica utilitas.

A fine collegii ad materiam progredimur in quam introduci debet finis. Collegium minimum numero est Trium membrorum, l. [85]. D. *de V. S.*, Cl^m Thomasii Diss. *de minimo numero pers. fam.* Nam collegium duorum membrorum non potest dissensus decidere per 15 pluralitatem votorum, quod tamen est maximum requisitum ad Collegium. Maxima Societas non potest per numerum determinari, sed per universalitatem membrorum ad eum finem tendentium. Collegium igitur est vel absolutum respectu membrorum, in quo omnia sunt membra ad eum finem tendentia, v. g. Eruditorum in toto, vel restrictum. Gradus autem si ad Collegia Eruditorum applices hi sunt 1. Collegium omnium Erudi- 20 torum (cui respondet Societas omnium Hominum, seu tendentium ad finem generis humani). 2. Omnium Eruditorum Christianorum in Concilio Oecumenico (Confoederationes Regnorum). 3. Omnium Clericorum sub Papa et Cardinalibus (Imperium Romanum sub Caesare et Electoribus). 4. Ordines v. g. Jesuitarum (Uniones et Alliationes Statuum Imperii). 5. Concilia nationalia (provinciae). 6. Universitates seu Academiae (Municipia). 25 7. Gymnasia (Vici). 8. Scholae Triviales (Pagi). 9. Consessus v. g. Collegia certa, Nationum Facultatum etc. in Academiis (*die Zünfte*, Tribus). 10. Collegia privata (quibus respondent

1 *Neben Externa am Rand*: Collegium (*w. Federprobe*)

27 *privata darüber Amica*

1 Entia (1) quasi (2) vel L 1 Moralia, (1) Res (2) naturalia (3) Honor L 3 tum (1) 30
elaborando (2) conferendo (3) congerendo L 10 Collegii | aliquo ordine *gestr.* | tractatus L 14 l. 65.
L ändert Hrsq. 14f. Cl^m . . . *fam. Zusatz L*

14f. J. THOMASII, *Exerc. Antiodiniana de minimo numero personarum familiae itemque civitatis*, 1663.

Conventus in aliqua Urbe Privatorum, *die Börse*, item *die Kränzgen*, illa propter lucrum, item cognitionem rerum novarum, haec propter voluptatem). Igitur vel defectus est in membris, ut non adsint omnes ad eum finem tendentes, in societate restricta ratione membrorum, vel sufficientia est, ut omnes adsint, in societate absoluta ratio[ne] 5 membrorum; vel excessus, ut quidam sint inter(cincta) membra qui non faciunt ad finem, v. g. inter Jesuitas, illi qui fratres dicuntur, non sunt eruditi, sed saepe etiam opifices, iique saltem opificii ratione ordini usum praebent, mixta ratione membrorum, pertinet et id ad modum contribuendi. Numerus autem membrorum Collegii alius determinatus est, quod non potest esse nisi in collegio particulari, alius indeterminatus, et vel 10 simpliciter vel incerte, quidam est determinatus tamen casu, vel circumstantia aliqua. Si numerus certus tamen vel in indivisibili, vel quod melius ultimum maximum, vel ultimum minimum definiturus, vel utrumque. Similiter vel omnes ad eum finem conferre potentes seu physice apti, v. g. omnes eruditi possunt recipi, vel alia est praeterea aptitudo v. g. quod ex Eruditis Societati debeant inesse soli Lutherani etc. Haec de Aptitudine membri; 15 potestas membri, seu Jus Colleg[i]ale pertinet ad inferius de Externis.

Formalia sequuntur sc. jura Societatis, ea sunt vel ad intra, vel ad extra; sive immanentia vel transeuntia, vel media sive absoluta. Jura immanentia comprehenduntur Legibus. Leges autem in genere vel sunt expressae vel consuetudines. Leges expressae vel sunt scriptae vel Placita. Leges quoque vel purae sunt quae solum ad finem Collegii 20 faciunt, in Collegio solenni et minus solenni (plerumque tamen et ibi est mistio finis), vel mixtae de iis quae si abjicerentur, etsi non permutarentur, tamen constaret finis Collegium, adhibentur in eum maxime finem, ut magis obstringantur Membra et formetur Collegium, et haec est quasi superstitio politica eorum quae per se non valde necessaria sunt, ad animos continendos, v. g. de vestitu, de insignibus, genere loquendi, imo poena, fisco etc., non 25 invicem altercando, vel cavillando, de certo nomine collegii etc.

Jura dictum est alia respectiva, alia absoluta esse. Et haec quidem sunt Attributa Collegii quibus neque jus ejus erga extraneos, neque erga subditos declaratur. Talia autem vel ita attribuuntur Collegio ut ita simul attribuantur singulis membris, v. g. Nomen, Insigne, vestitus etc. vel ita ut tantum (sint) universitatis, v. g. Locus, tempus, duratio; 30 item quae possidet Collegium, sive Fiscus. Attributa simul singulis membris, vel ab iis

8 Über Numerus . . . membrorum: d. 23

1 item . . . novarum *erg. L* 2 voluptatem). (1) Praeterea (2) Igitur *L* 3f. in societate . . . membrorum *erg. L* 17 vel media sive absoluta *erg. L* 20 in Collegio . . . finis), *erg. L* 24 imo poena, fisco etc. *erg. L* 27—S. 9, 14 Talia . . . coincidunt wohl zur Kürzung des Vortrages *gestr.*

usurpantur quoque extra Collegium idque eo magis fit quo solennius est Collegium, uti quilibet *der Fruchtbringenden Gesellschaft Mitglied*. Vel sunt tantum singulorum membrorum, ita ut non pertineant ad Collegium, v. g. quod quilibet Collegiarum edens aliquid non debeat se nominare. Ita apud Fructiferos, item quod sibi quoddam singulare nomen assumere, *der Unglückseelige*, ut Dominus de Stubenberg, *der Spielende*, ut Harsdörffer, *der Nehrende*, Augustus Dux Brunsvicensis, etc. Huc pertinent et Emblemata sive Symbola certi cujusque Collegii; item Lex data Fructiferis, ut in omnibus quae extra societatem loquerentur darent operam, ut loquerentur pura Germanica lingua, item scriberent omnia juxta regulas Grammatices Fructiferorum. Item posset in aliquo Collegio sanciri, ut membra Collegii nullum pauperem indignum et membris debilem sinerent indonatum abire. 10 Item ut Collegium sit fraternitas, et id vel de amicitia vel de voce intelligi potest. Potest quoque virtus quaedam imperata inter externa illa recenseri, aut affectus, virtus ut pietas amicitia, candor, misericordia, ut de pauperibus. Affectus itidem, nam non imperantur habitus vel affectus sed actiones, quare affectus et habitus coincidunt. Haec igitur ut digeram Attributa vel sunt Casualia, vel intenta. Casualia non intenduntur, nec injunguntur 15 a Collegio quare et possunt mutari, uti locus Collegiarum in Collegiis correspondentiariis, dignitas, natu paria imparia, amicitia collegiarum, item numerus etc. ubi indeterminatus aliusque ubi incertus quaeque alia casu insunt collegio etsi non sint legibus constituta, et ea observa. Intenta sunt quae sancita sunt a Collegio et ea vere ad Leges et jura pertinent.

Item actiones Collegii ad extra, sed quae nulla jura involvunt, ut quando jubent suo 20 nomine gratulari, carmina facienda curant in nuptiis, item principibus viris, item Ero-gationes sive alienationes collegii de Fisco suo, d. 14. Huc operis (Missio) in publicum, commodatio sive communicatio. Pertinet etiam ad alienationes, si res Collegii cum fit statim fit singulorum, ut ubi finis est exercitium, item cum dividitur in singulos, ibi enim singuli sunt pro externis, d. 21. d. 22. Obscurum tamen an non id sit dicendum de salario 25 officialium, d. 29. d. 30. 31., de Loco et Tempore. Aut si salarium officialium pertinet ad interna Collegii, etiam reliquorum membrorum quasi salarium, igitur ea huc non afferam.

Sunt ulterius attributa Collegii vel circumstantiae vel signa vel bona, vel Actus. Circumstantiae sunt Locus et Tempus. Locus est vel aliquis vel nullus, hoc Collegium dicitur Correspondentia, interim et ibi analogice quidam locus est, ubi quae ultro 30

27 *Über* reliquorum membrorum: Leges caeremoniales

30 *Unter* dicitur *eingefügt*: Societas physica

11 de | familiaritate vel *gestr.* | amicitia L 17 amicitia . . . incertus *erg.* L 20—27 Item . . .
 afferam *wohl zur Kürzung des Vortrags gestr.* 22 sive alienationes *erg.* L 29 est (1) conventus (2) vel L

citroque mittuntur communiter deponantur, nempe apud Fiscalem. Si aliquis [,] tum vel
 continuus, ubi semper membra collegii sunt in eodem loco, ut in monasteriis, Convictus
 quos necesse ali quasi publice, si semper idem exercent, vel interruptus, Conventus,
 in quo Locus autem vel est ambulatorius, vel perpetuus. Et iterum vel membri alicujus
 5 in Collegio, vel extranei. Si membri, tum vel officio cuidam astrictus est locus, v. g. Fis-
 calatui, vel id factum non est.

Tempus Collegii vel est totius vel Conventuum. Totius seu duratio Collegii vel est
 determinata, v. g. si constitutum sit ut quolibet anno liceat finire collegium vel denuo
 renovare, vel non, et tum vel Collegium vi Legum est immortale, quod etiam de
 10 operum immortalitate cogitari debet, seu ad perpetuitatem determinatum et absolutum
 ratione temporis, v. g. si constitutum sit, ut discessurus debeat alium substituere, vel ut
 non liceat prius discedere, quam alius adsit. Aut si plane non liceat discedere, vel Fiscalis
 sit obstrictus ad nova membra procuranda, quaeque aliae id genus Leges esse possunt; vel
 est mortale, seu restrictum ratione temporis, non quidem quod semper actu moriatur,
 15 sed quod vi legum suarum morti non sit exemptum. Ratione partis collegii seu Conventuum
 vel determinatio temporis vel quantitas seu duratio instituenda est. Determinatio tem-
 poris exercendi collegium physice, est vel continuum vel discretum. Continuum autem non
 sumo rigorosissime, sic enim nulla Societas nisi absoluta ratione jurium, sive Respublica
 potest esse absoluta ratione temporis, imo ne haec quidem nam certe noctes excludendae
 20 sunt. Tempus continuum est inter cujus partes non est interjectum tempus quo id cujus
 respectu continuum dicitur non exerceatur. Discreti Temporis vel certa intervalla deter-
 minata sunt, vel incerta, ita tamen ut sint quaedam conditiones, quibus existentibus coëat
 collegium. Si certa intervalla ratione ipsius temporis determinata, est vel minima distantia
 diei, vel major septimanae aut mensis, vel maxima, uti communiter fieri solet, anni, (quam-
 25 vis non diffitear posse fieri ut minor sit distantia quam diei, nempe semidiei, et major
 quam anni, v. g. Lustrum etc.). Ex his autem minima et maxima diei natura determinata
 est, item mensis. At diei a DEI placito habet determinationem, et est moralis. Conditio
 vel est potestativa, v. g. si in arbitrium senioris vel cujusque membri, vel fiscalis collatum
 sit, quando velit convocare; vel mixta aut casualis, ut quando in casu alicujus necessitatis
 30 occurrentis fit convocatio. Duratio autem cujusque conventus est vel hora aut bihorium,
 ut quando quolibet die convenitur; dies quando qualibet septimana, septimana aut ali-

1 nempe apud Fiscalem. *erg. L*
 15 partis (1) temporis, seu (2) collegii *L*
 24 aut mensis *erg. L*

3 quos . . . exercent, *erg. L* 9f. quod . . . debet, *erg. L*
 22 conditiones, (1) quamvis casuales vel mixtae, (2) quibus *L*

quot dies, cum quolibet mense, Mensis cum quolibet anno convenitur. Quamvis id non sit ita determinatum, sed Collegii arbitrium recipiat.

Sequuntur nunc Signa Collegii, ea sunt insigne, quo spectat Sigillum quod quaedam publica majoraque Collegia habent, quo syndicus ejus commodius possit personam suam legitimare, Hoepinck. *tr. de Sigillo* c. 10. Insigne autem vel ab origine, vel a fine atque ob- 5
jecto, vel a modo procedendi, vel circumstantia aliqua alia sumtum est, qua de re Laur. Valla diss. *de Insignib.* contra Bartolum. Nomen similiter vel est a natura magis Collegii desumtum, ut Quaerentium; vel a circumstantia aliqua, ut Gellianum nobilium, illustrium insensatorum. Vel ab aliquo generali quod etiam aliis collegiis competit, ut quod Jesuitae suam societatem Jesu vocant; vel ab originario fundatore, ut Franciscanorum, Benedicti- 10
norum, vel ab originario loco, ut Camaldulenses, Cistercienses, etc. Huc pertinet Vestitus, cibus, victus, amictus aliaque Regulae ordinum apud Pontificios, certae precum formulae, quarum rationem reddidit Guil. Durandus in *Rationali Divinorum* et Autores *Directorii Exercitiorum* Societatis Jesu. Haec autem Signa vel sunt Collegii tantum abstractiva, ut Sigillum, Cista, Liber, Breviarium bonorum collegii, quale Augustus Imperii Romani scripserat, 15
vel concretiva et abstractiva simul, ut nomen, Insigne, quae sunt et collegii et cujusdam membri; vel concretiva tantum, ut quando quisque sibi certum aliquod nomen eligere debet. Signa autem quae concretiva sunt Collegii seu potius Collegiarum, ea vel talia sunt ut tantum in Collegio locum habeant, ut quando certo vestitu apparent in collegio, certo nomine in eo veniunt. Vel etiam extra, huc spectat, ut Collegium sit Fraternalitas, nam quaedam non sunt 20
fraternitates, ut certo nomine utantur membra Collegii, v.g. Augustus Brunsvicensis Dux sibi nomen Altoris elegerat in Fructifera Societate, Baro de Stubenberg Infelicis, Harsdorfferus Ludentis etc., vel ut nullo nomine utantur, ita erat constitutum inter Fratres Roseae Crucis, et Sodalitium illud Socinianorum Racoviense, quod tuetur F. Socinus tr.

13 *Unter* Autores Directorii *eingefügt*: hae res ob virtutes
Zwischen 18 u. 19: non liceret collegio alteri interesse. NB.

25

3 sunt | nomen, *gestr.* | insigne L 5 legitimare, (1) idque sigillum seu insigne plerumque (2)
Hoepinck L 11 vel ab (1) origine (2) originario fundatore L 12 cibus . . . amictus *erg.* L
12 Pontificios, | Cibus item Potus, *gestr.* | certae L 15 Cista . . . scripserat *erg.* L

5 TH. HOEPINCK, *De sigillorum prisco et novo jure tractatus practicus*, 1642. 6f. L. VALLA, *De Libero Arbitrio . . . Item contra Bartoli libellum cui titulus, de insigniis et armis, epistola*, 1518.
13 W. DURANDUS, *Rationale divinorum officiorum*, 1609. 13f. *Directorium exercitiorum spiritualium*,
* 1592, SV. N. 313. 24 F. SOCINUS, *Responsio ad libellum J. Wuieki . . . de divinitate Filii Dei et Spiritus Sancti*, 1624.

contra Wieckum. Pertinet huc si certae actiones extra Collegium imperentur, v.g. ut ne unquam scribant Germanice sic ut externa vocabula immisceant, item certarum quarundam virtutum aut affectuum actiones, ut v.g. nullum pauperem indonatum abire sinant, quaeque sunt hujus generis infinita.

6 Collegium vel habet bona vel iis caret, caret v.g. quod mere est exercitarium, item quod omnia statim in publicum erogat, vel in singulos, etc. Si habet bona ea sunt vel mobilia vel immobilia; utraque vel corporalia vel incorporalia. Bona autem collegii omnia simul uno nomine dicuntur Fiscus. (—) Fiscus autem est vel Essentialis vel praeteressentialis. Essentialis est eorum quae spectant ad finem Collegii, et inter Collegia Erudita
10 nullum habet Fiscum Essentialem, quod non est annotatorium, et Fiscus Essentialis est collectio Pensorum in Librum Repositorium. Vel est extraessentialis, ut si collegium opificum eruat sibi possessiones quasdam. Estque vel rerum granarium, vel pecuniae numeratae[,] hoc dicitur Aerarium. Res sunt vel mobiles vel immobiles, vel incorporales. Atque illarum vel Dominium habemus vel possessionem tantum, ut in oppignoratis. Incorporales
15 sunt obligationes et servitutes. Quae autem acquiruntur Fisco vel acquiruntur ab extra, de quo dicendum est ubi de Collegii juribus ad extra; vel ab intra a contributione Collegarum, de quo infra ubi de Officiis Membrorum¹.

Sequuntur Actus Collegii, illi sunt vel Actus meri, vel Actus Fiscales. Actus meri sunt vel Collegii ipsius, vel membri ejus nomine. Illius exempla sunt si a toto Collegio v.g.
20 elaboretur aliquis liber in honorem cujusdam principis, aut jussu ejus, quemadmodum Formulam Concordiae credibile est non ab uno, vel Chemnitio, vel Jac. Andreae, sed omnibus symbola conferentibus elaboratam esse. Membri ejus nomine sunt, orationes v.g. gratulationes, carmina, etc. nomine collegii viro alicui praeclaro destinata, quae pro variis circumstantiis numero infinita esse possunt. Actus Fiscales sunt quibus augetur vel minuitur
25 Collegii substantia, eaque vel sunt acquisitoria, vel alienatoria. Acquisitoria sunt vel titulo lucrativo per voluntatem vel inter vivos, vel ab intestato declaratam; vel oneroso per Emptiones, Venditiones, permutationes etc. Quibus simul augetur et minuitur Fiscus. Alienatoria sunt vel transferentia, quae ita rem alterius faciunt, ut nostra non sit amplius, vel communicantia, vel illa gratuita vel compensata, illa sunt Donaria, haec sunt Per
30 mutationes. Alienatur autem aliquid vel de Fisco Essentiale vel Extraessentiale. Alienatio porro vel est in externos, vel in membra Collegii, vel qua membra sunt, tum res distribuitur

¹ *Nicht gefunden*

15 f. extra (1) de per(-) titulo vel oneroso vel lucrativo (2) de quo L 31 Collegii, | quando res distribuitur in singulos *gestr.* | vel L

in singulos (huc pertinet erogatio in convivia quorum tempus vel determinatum est vel determinatur a Collegio pro modulo Fisci) vel qua sunt officiales, huc pertinet Salarium. Sed non omnia collegia sunt salariata, v.g. ubi officia sunt ambulatoria. Salariata autem sunt omnia illa collegia, in quibus unus est Docens, reliqui auditores, ibi enim pretium collectum ex auditoribus est Salarium, quia ille non est commune membrum, 5 sed officialis. At in collegiis ejusmodi etsi disputatoria sint non datur Salarium disputantibus quia ut plurimum ambulatorium est disputandi officium. Externi collegii in quos impenditur sunt (separati) vel Domini Collegii, ut si certa pensio Magistratui et Reipublicae a Tribubus danda sit, uti Monachi Hierosolymitani in Turcia; vel ministri quibus datur Merces, quorum ministrorum varia possunt esse officia. Expenditur autem vel ut mutuum, 10 idque vel gratis vel pro usuris, vel per omnimodam alienationem.

25. METHODUS

[1665—1667(?)]

Überlieferung: L Konzept: LH II 1 b Bl. 4—5. 1 Bog. 4°. 4 Sp. Mit späteren Ergänzungen von der Hand Joh. Heinr. Papes. 15

Der Schrift nach, die derjenigen der zweiten Gruppe von Anmerkungen zu Daniel Stahl und Jacob Thomasius (VI, 1 N. 3 und 4) gleicht, dürfte das Stück noch in Leipzig oder Altorf zwischen 1665 und 1667 verfaßt worden sein. Der vorliegende Versuch bricht bei der Definition von *Commissarius* ab. Die darauf folgenden Ausführungen sowie die Eintragungen am Rande stammen von J. H. Pape, einem Kandidaten der Jurisprudenz, der im Herbst 1690 Leibniz in Hannover aufgesucht hatte und von ihm 20 wohl im Januar 1691 das vorliegende Konzept bekommen hatte. (GRUA, *Textes*, 1948, S. 768 und 770.) Pape stützt sich bei seinen Ergänzungen des Konzeptes, die wir in Kleindruck unter dem Haupttext bringen, weitgehend auf Leibniz' *Specimina Juris* (VI, 1. N. 11).

Methodus

ABBREVIATURAE ad doctrinam de Scriptura. Scriptura ad doctrinam de Probationibus. 25

ABSENS non potest ad unum caput Juris referri, sed Facti de *Loco Hominis*.

ABLATIVUS est facti de V.S. pertinet tamen et ad tit. de prob.

ABZUG ad doctrinam de FISCO.

8 *Am Rand*: Tributum

7 officium. | Si expenditur in externos vel *gestr.* | Externi L

30

ACCESSORIUM est facti pertinet ad doctrinam de augmento. Augmentum autem de rebus. Jus ACCRESCENDI ad doctrinam de Success. in genere. Accusatio est actio criminalis, seu ad aliquid de Fisco applicandum.

ACQUIRERE est juris sui principium habitualiter.

5 ACTA ad doctrinam de Judicio.

ACTIO ad doctrinam de processu.

ACTUARIUS ad doctrinam de Judicio. Non processu, nam is etiam in rebus vol. Jurisd. requiritur.

ACTUS est Factum circa jus ad doctrinam de jure in genere.

10 ADJUDICATIO est Dominiis acquisitio autoritate magistratus.

ADMINISTRATIO est actus circa Bona, quo pertinet doctrina de Jure administrandi, sed doctrina de Effectu administrandi est obligatio ex quasi contractu ad rationes.

ADVERSARIUS est quicumque in judicio contrarium meo petito postulat ad personas Judiciales in genere.

15 ADVOCATUS ad doctrinam de Judicio. Effectus ad contractum et quasi.

ADULTERIUM ejus effectus partim ad doctrinam de matrimonio, quod solvit, partim ad Criminalia.

AEDES ipsa ejus natura est Facti, ad doctrinam de Rebus soli.

AEDIFICIA DOMINORUM ad doctrinam de servitiis rusticis in specie *die Baufohren*.

20 AEGROTUS est facti, nec pertinet ad unam speciem Juris.

AES ALIENUM est collectio obligationum personalium dandi.

AESTIMATIO etiam est facti, spectatur tamen imprimis in obligationibus personalibus dandi.

Sequentia sunt Facti, nisi dicas Coitum operari Affinitates Generationem cognationem.

AGERE, v. supra Actus.

25 ALIMENTA scilicet Bona necessaria sunt Facti. Obligatio tamen ad ea praestanda ad doctrinam de Obl. dandi in genere.

ALIENATIO est dominiis translatio.

ALTERNATIVUM ad doctrinam de dispositione in genere.

1 Acceptilatio est confessio de solutione facta. 88. 4 Incipere (inchoare) est facti seu motus
30 sui principium scilicet primam partem habere. 4 *nach* habitualiter: (ratione durationis) 9 Addic-
tio in diem perfecta rem medio tantum tempore, donec conditio melior offeratur, emtoris esse
permittit, p. 91. 11 *nach Bona*: tamquam universitatem

29 Das Zitat ist den *Specimina Juris*, S. 88 entnommen; vgl. VI, 1 S. 412, 32. 30—32 Aus den
Specimina Juris, S. 91; vgl. VI, 1 S. 415, 29—30.

- ALTERUM TANTUM et ANATOCISMUS ad usuras.
- ANCILLA ad doctrinam Promissorum Servitiorum.
- Angeld* ad doctrinam de Emt. Vend.
- ANNULUS SIGNATORIUS ad doctrinam de Scripturis.
- ANNUS ad doctrinam de Tempore, hoc ad praescriptiones vel alias. 6
- ANNUAE PRAESTATIONES ad obligationes in genere.
- ANTECESSOR et ejus correlatum Successor: (Ille dicitur Autor aliquando in primis in poss[ess]ione cum alicujus nomine possideo). Est qui jus habuit ante me. Et pertinet ad doctrinam de Jure in genere.
- ANTICHRESIS ad doctrinam de Pignore et de Usufructu. 10
- APOCHA ad doctrinam de Documentis scilicet Scriptis probantibus.
- APPROBO ex postfacto, Consentio initio ad doctrinam de voluntate, quae pertinet ad doctrinam de actu in genere.
- ARBITER pertinet ad doctrinam de Transactione. Est enim Transactio ut quod ille iudicet ratum sit. 15
- ARCHIVA sub Documentis.
- ARESTUM REALE est Species Hypothecae Judicialis.
- ARESTUM PERSONALE pertinet ad doctrinam de Praeceptis Magistratus et obligatione iis parendi, quod pertinet ad doctrinam Juris publici.
- ARRHA est Pignus alii contractui confirmando accedens, non quidem in securitatem 20 crediti, sed certitudinem contractus, quasi symbola animi deliberati ad doctrinam de contractu in genere.
- ARRHA SPONSALITIA partim ad Arrhas in genere, partim ad Sponsalia.
- ARTICULUS est proprie omnis Scriptura in partes discerpta, sed in foro Saxonico usus solum eorum in doctrina probationum. 25
- ASSASSINUS ad doctrinam de Homicidio, et de Crimine ob lucrum commisso.
- ATTENTATUM est actus possessoriarius injustus.
- ATTESTATIONES ad Testes. Hi non solum ad doctrinam de prob. per Test. sed et ad Formam Documentorum quorundam quasi actuum ad quos requiruntur.

6 *nach* genere: vid. censum 7 Antecessor et ejus correlatum successor (Ille dicitur aliquando Autor, 30 in primis in possessione, cum alicujus nomine possideo). Est qui jus habuit ante me. Successor, qui jus habet post me. 8 *nach* me: seu a quo jus accepi. 15 *nach* sit: An mandamus ad compromissum? tamquam transactio per compromissum. 26 Assertio est propositio qua id quod facti est narratur. 88. videtur ei opponi dispositio.

AUTORITAS est personae necessitas ad actus confirmationem.

BANNITUS est hostis iudicatus. Idem igitur in (—) juris et pertinet ad doctrinam de Jure publ.

BELLUM est status in quo nulla est obligatio.

5 *Blanquet* ad Scripturam privatam juris effectum habentem. Scriptura autem pertinet ad doctrinam de actibus in genere. NB.

Bona id est collectio omnium Jurium, ad doctrinam de iure in genere, aut potius ad doctrinam post iura omnia (NB. ut et doctrina de success. abstrahit [,] tamen utatur iuris successio). Bonorum proprie divisio est in mobilia et immobilia aut potius Iurium.

10 CAMBIUM est contractus quo quis promittit aliquem alio loco soluturum pro se. ad doctrinam Mutui, non enim nisi in fungibilibus locum habet. Nisi dicas, et alias habere locum in dando rem pro re, Cambio reali. Ergo est gratis affectio, contrarium permutatoriorum scilicet do ut des. Igitur pertinet ad Doctrinam de contractu in genere, tanquam eius affectio ratione loci.

15 CANCELLATIO, ubi de Scriptura.

CANON EMPHYTEUTICUS ad doctrinam de Emphyteusi. Et haec ad Loc. Cond.

CAPITULUM ad doctrinam quasi Juris publici et Officiorum in Rep.

CARCER est facti et non unius loci.

CASUS FORTUITUS praestatio casus ad doctrinam de contractu reali ubi res reddenda
20 est eadem, in genere. An potius quia alibi etiam in contractu non reali v.g. Mandati ad doctrinam de contractu in genere. An potius ad doctrinam de Damno (etiam privative) Dato. quo pertinet et doctrina de Culpa et Diligentia.

CAUPO ejus obligatio ad doctrinam depositi.

CAUTIO est promissio indemnitate. Ergo ad doctrinam de damno.

25 CEDERE est mandare in rem suam Actionem.

1 *nach* personae: eiusque consensus 1 *nach* confirmationem: Autor. vid. antecessor.
(Dr) Wehrman. 10 Cambium est do tibi hoc loco, ut tertius pro te alibi mihi vel quarto det. vel: ut des per Titium alibi Cajo, qui pro me accipiet. Cambium est vel minutum, manuale, reale (e.g. si do argenteos vel minores nummos, ut eodem in loco aureos vel majores reddas, aut vice versa), et hoc est
30 vera permutatio; vel locale, et hoc non est permutatio, sed alia contractus do ut des species, quia hic necesse non est ut res specie seu numero diversa reddatur, sed eadem potest reddi; vel mixtum, quod itidem videtur esse permutatio quaedam. 12 In contractibus nominatis commutatoriis (seu quibus res datur pro pretio) res promissa intelligitur sub tacita conditione: si pretium solves. th. 237.
14 *nach* loci: sicut mutuum ratione temporis.

CESSIO BONORUM ad doctrinam de Derelictione. item Executione.

CENSUS est praestatio temporalis certae rei. Certam temporis distantiam observans recurrens igitur ad doctrinam de Obligatione dandi; cuius affectio ratione temporis. Interdum tamen Census ad onus reale, seu obligationem rei quae strictius dicitur Onus, quia rei non datur obligatio sed onus. Pertinet item ad doctrinam de Collectis, seu de obligationibus dandi rerum vel personarum erga rem publicarum.

BONA CENSITICA sunt res meae cum onere aliquid praestandi in recognitionem auctoris ei a quo accepi dominium.

CEREVISIAM coquendi jus ad doctrinam de Offic. et Stat. Subl.

CHARTA ad doctrinam de Scriptura.

10

CHIROGRAPHARIi ad doctrinam de comparatione Actionum, sunt ii qui praelatione privilegio et reali Jure carent.

CHIROGRAPHUM ad doctrinam de probat. et Scriptura.

CIVIS ad doctrinam polit. de Stat. et off. hominis et de CIVITATE.

CIVITAS tamen et ad doctrinam de Persona Civili. Omnis autem persona civilis commissum singulorum in eius voluntatem continet. Huc doctrina de Administratoribus Universitatis.

CLANDESTINITAS ad doctrinam de Sponsal. sed late ad doctrinam de Actu in genere. Est enim causa Suspicionis. igitur potius ad doctrinam de praesumpt. et Probat.

CLAUSULA ad doctrinam de Scripturis cujus aliqua pars et formula. An in genere potius ad doctrinam de Verbis. tanquam probationibus animi.

CLERICUS ad statum Hom. et Off.

COLLECTAE ad doctrinam de oneribus. NB.

COLLEGIUM ad doctrinam de Persona civili, seu Compromisso.

COMMENDARE ad doctrinam de causa data mihi aliquid faciendi (quod ad doctrinam de Damno dato) nempe alteri fidem habendi.

COMMISSARIUS est cui mandata est notio.

2f. *nach* recurrens: Est enim vel annuus vel menstruus. 25 *nach* causa: a tertio 27 *nach* notio:

Conditionales natura actus sunt substitutio pactum cautionale seu promissoria cautio damni, incerti an futurum sit, sarcienti. fidejussio, stipulatio poenalis, in diem addictio imperfecta, pactum successorium seu confraternitas, denique sponsio seu pactum certatorium *eine Wette*, cuius species videtur esse assecuratio mercatorum seu aversio periculi. 60.61. th. 214, sqq.

Aversio periculi non est sponsio, quia ex parte assecurantis quidem est conditionalis. ita: damnum, si quod casu continget, (—), ex parte altera vero est pura. Imo vero non est de natura hujus contractus ut praemii datio praecedat, sed potest etiam promitti sub conditione hac: si merces salvae pervenerint

32 *Specimina Juris*, S. 60 u. 61; vgl. VI, 1 S. 135, 27—136, 6.

ad locum destinatum, promittenti tantum dare, si merces casu peribunt in itinere. Aliud est, damnum incertum an futurum, ab altero avertere et in se suscipere, aliud promittere defensionem mercium alienarum per loca periculosa transvehendarum contra vim hostilem. illic subest sponsio, hic locatio operae.

Item concessio feudi viventis seu gratia expectativa, quae continet conditionem mortis. item ni fallor, 5 juramentum, quod continet conditionem veritatis vel falsitatis. Dos constituitur sub tacita conditione: si nuptiae sequuntur. th. 238.

Legitimus actus est actus solennis seu jure civili validus. 88. Ejus species sunt legis actiones scilicet tales actus, qui olim transferebant jus Quiritum seu mancipium, et fiebant per imaginariam emtionem.

Majestas est dominium in subditorum liberorum membra et actus (quod imperium dicitur, pri- 10 vatus enim membrorum suorum dominus non est) et per consequens bona (quod dominium eminens vocatur).

Substituere est dare secundo, si primus non acquireret. Mutuo substituti simul pure instituuntur.

Fidejussio est promissio solvendi debitum principalis, si ille non solvet.

Stipulatio poenalis est, quae hoc continet: si hoc facies (non facies), dare spondes? seu simplicius:

15 Est cum quis promittit se daturum, si certi aliquid faciat vel non faciat.

In diem addictio imperfecta est, quae hoc continet: Si statuta die pretium solves, ea res tibi emta esto.

Pactum successorium mutuuum seu confraternitas est, cum ego do tibi, si praemoriar, successionem in bona mea, et tu vicissim mihi, si tu praemorieris, in tua.

20 Sponsio (pactum certatorium, *Wette*) est cum uterque utriusque promittit se daturum, unus si illud verum, alter, si falsum est.

Votum est promissio Deo facta sub conditione. def. 98. th. 349.

Pactum circa certamen, idque seu serium seu ludicrum, est conditionalis promissio unius et repro- missio alterius sub contraria conditione. Certamen inter paciscentes qua tales. Certamen ludicrum seu

25 ludus certatorius, si fiat sub pacto certi praemii certae poenae, dicitur *auf gewinn und verlust spielen in kunst- oder glücksspielen*. Pactum illud est: Dabo decem, si vinces me seu solo veriloquio, seu etiam aliter; quia mihi dabis totidem, si vincam te. Vel: Promitto tibi decem sub conditione tali, ut tu mihi promittas totidem sub conditione contraria.

Sponsio est conventio mutua utrinque conditionalis collata in rem seu praeteritam seu futuram, e.g. 30 in eventum cujusdam certaminis, seu serii seu ludicri inter ipsos spondentes (hinc sponsio aleatoria, *Spielwette*, statutio praemii, *wette unter spielenden*) aut alios. Statutio praemii a magistratu in exercitio quodam militari facta, non est pactum reciprocum sed donatio incerto facta.

Gratia expectativa est concessio feudi viventis, seu investitura de feudo nondum aperto.

Testamentum reciprocum non est captatorium, quia non in futurum (v.g. si tu me haeredem in- 35 stitues) sed in praesens collatum est.

Votum et fidejussio, sponsio et confraternitas habent inter se affinitatem quia illa sunt unilateralia, haec vero bilateralia utrinque conditionalia.

Sponsio dicitur pactum certatorium, quia fit inter certantes vel potius inter disputantes et sibi invicem contradicentes de certamine seu proprio seu alieno, vel de alia quadam historia.

5 vgl. VI, I S. 137, 22. 7—9 *Specimina Juris*, S. 88; vgl. VI, I S. 132, 37—133, 22 u. 413, 7.
 9—11 vgl. VI, I S. 132, 16—18. 12 vgl. VI, I S. 106, 14 13 vgl. VI, I S. 386, 3—5. 14f. vgl. VI, I
 S. 136, I u. 386, 5—6 16f. vgl. VI, I S. 136, 2—3 u. 386, 7—8. 18—19 vgl. VI, I S. 136, 4 u. 386,
 8—9. 20—21 vgl. VI, I S. 136, 5—6 u. 386, 9—13 22 vgl. VI, I S. 106, 15 u. 148, 12—14.
 33 vgl. VI, I S. 130, 23 34—35 vgl. VI, I S. 403, 26.

26. HANDEXEMPLARE MIT BEMERKUNGEN VON LEIBNIZ

[1663—1666]

26₁. VARIA SCRIPTA PHILOSOPHICA

Überlieferung: Sammelband: HANNOVER, *Niedersächs. Landesbibl.*: Leibn. Marg. 9. Von Leibniz' Hand auf dem Rücken: *Nicander Jossius Venafranus Anton. Laurentius Politianus Lavaterus, Sanchez Simonius, Lubinus* und auf dem ersten Titelblatt: *Gottfredus Guilielmus Leibnüzius emit 12 g. Lipsiae anno 1663 mense Februario*. Inhalt:

1. *Tractatus novus, utilis et jucundus, de voluptate et dolore, de risu et fletu, somno et vigilia, deque fame et siti, Nicandri Jossii Venafrani. Cui accesserunt Antonii Laurentii Politiani, de risu, eiusque causis et effectis, dilucide ac philosophice tractatis, libri duo*. Francofurti 1603.
2. *Johannis Rodolphi Lavateri Tigurini Disquisitiones philosophicae*. Hanoviae 1604.
3. [Franciscus Sanchez et Maturinus Simonius.] *De multum nobili et prima universali scientia Quod Nihil Scitur*. Francofurti 1618.
4. *Eilhardi Lubini Phosphorus, de prima causa et natura mali. Iterata editio*, Rostochii 1601.
5. *Eilhardi Lubini Apologeticus quo Alberti Graweri calumniis respondet*. Rostochii 1605.

20

Leibniz hat den ganzen Sammelband im Februar 1663 gekauft. Außer dem Kaufvermerk finden sich keinerlei Bemerkungen darin. Das dritte Stück zitiert Leibniz 1664 und das vierte 1667/68 (vgl. VI, 1 S. 87, 90, 91 bzw. 496).

26₂. JOH. STIERII PRAECEPTA ETHICAE

Überlieferung: Pappbändchen, HANNOVER, *Nieders. Landesbibl.*: Leibn. Marg. 34. *Praecepta Ethicae, sive Philosophiae Moralis ex Aristotele, aliisque probatis auctoribus collecta, et adjwandae memoriae causa tabulis synopticis inclusa, a M. Johanne Stierio. Editio quarta*. Jenae 1651.

Von Leibniz' Hand Druckfehlerberichtigungen und bei dem Satz (S. 3): *Summum Bonum est operatio sive actio animae rationalis secundum virtutem optimam in vita perfecta. I. Ethic. Nicom. 7.*, 30 am Rande zu *optimam* die Bemerkung in früher Handschrift: *alia exemplaria addunt: et perfectissimam*. (Vgl. dazu VI, 1 S. 44.)

26₃. ANT. MATTHAEI COLLEGIA JURIS
PETRI GUEDELINI COMMENTARIA DE JURE NOVISSIMO

Überlieferung: Sammelband, HANNOVER, *Niedersächs. Landesbibl.*: II. 4°, mit Golddruck auf dem Vorderdeckel: G W L L M 1664. Rückentitel mit Tinte von unbekannter Hand: *Anton. Matthaei Collegia Juris Edit. 2*. Inhalt:

6

1. *Antonii Matthaei J. U. D. et Professoris in illustri Academia Groningiae et Omlandiae, Collegia juris sex. 1. Fundamentorum juris. 2. Institutionum. 3. et 4. Earundem. 5. Pandectarum. 6. Codicis; et Disputationes quaedam extraordinariae. Cum indice disputationum et materiarum. Editio altera.* Franekeræ, apud Henricum et Johannem Deuringios. Anno 1647. In 4°.

10

2. *Clarissimi JCti Petri Gudelini Antecessoris Academiae Lovaniensis Commentariorum de jure novissimo libri sex, optima methodo, accurate ac erudite conscripti, additis harum vicinarumque regionum moribus. Opus ut diu avidè expetitur, ita scholis foroque utilissimum, cum indicibus. Accessit clarissimi viri Maximiliani Wittebort, J. U. D. in authoris obitum oratio funebris, habita in exequiis 22. Octob. 1619. Arnheimii, typis Jacobi Biesii, curiae Geld. typogr. ordinar. Anno 1661. In 4°.*

16

Dieser Sammelband ist laut Mitteilung der Bibliothek wohl durch Kriegseinwirkung verschollen. W. Kabitz hat festgehalten, daß das 1. Stück von Leibniz' Hand auf dem Titelblatt die Eintragung: *M. Gottfredus Guilielmus Leibnüzius Lipsiensis 1664 mense Novembri Lipsiae*, und Randbemerkungen zum Text mit Anstreichung oder Unterstreichung der bezüglichen Stellen, meist im 1. Teil (Disp. 1. bis 4.) enthielt und daß die Disputationes extraordinariae fehlen. Von Leibniz' Bemerkungen zum 1. Stück hat Kabitz die folgenden festgehalten:

Zu P. I. S. 84. *Disp. 12. Definitiones juris paucae, eaeque fere vitiosae. etc. Corollaria: ego de linguae Latinae Genio plus JCtis veteribus quam Ant. Matthaei crediderim.*

25 Zu P. I. S. 85. *12. Vis, Grammatici numerant inter tripota, vis, vim, vi. At in jure saepe reperitur etiam in genitivo vis: Quasi Grammaticorum decreta talia, quae nuda veterum autorum inopia facta sunt, hic aliquid possint.*

Zu P. I. S. 85. *15. Non vapulat in l. sunt qui 16. ff. de re jud. . . . Prisci enim aliquando ita sunt locuti, ut alibi ostendi: v. Sciopp. Gr. Philos.*

30 Zu P. I. S. 113. *Disp. 17. Lex et Usus inter se pugnant. II. Lex. Mulier SCto Vellejano pro se introducto renunciare nequit arg. l. ult. §. pen. ff. ad S. C. Vellejan. l. si mulier 22. auth. si qua mulier, et l. antiquae. C. eod. Usus. Potest renunciare: ratio est, quia alio beneficio ad renunciandum indigeret.*

Zu P. I. S. 151. *Disp. 26. Donatio quid sit et cujus juris. Dominium quid et quotuplex. 35 Traditio. Usucapio. Fructuum ex re aliena perceptio. etc. 5. Genus itaque Donationis ponatur*

necesse est, quod conventioni et alienationi simul conveniat. Cujusmodi sane repertu est difficile. Et haud scio, an uspiam in toto jure reperiri possit: Apprime id notandum est. An fortasse et alienatio et obligatio sive conventio in eo conveniunt quod utroque alteri jus ad rem datur, sed vel cum jure in re, vel sine eo?

Zu P. I. S. 169. *Disp. 30. Paradoxa quaedam Jacobi Cujacii. etc. 53. Denique insu- 5*
tionibus juris . . . non potuerint elegantiora componi: Ter jam hoc Wesembecii repetiit. *Disp. 2.*
th. 3. Disp. II. th. 38. et hic.

Zu P. 5. S. 105. *Disp. 19. De conditionibus. etc. 14. Defendi non potest quod Franc.*
Hotomannus negationem ascribit ad princ. l. frater a fratre ff. d. cond. Ind., . . . Hotomannus
vult legi Non repetiturum. Ostendunt id Cujacius tract. 9. ad Afr. in explic. ejus l., Rob. I. 10
recept. lect. 30. et 3. animad. 6. 7. et 8., Donell. d. 14. comm. 19., Julius Pacius et Lescurius
quisquis hic sit in expl. d. l. qui omnes ex professo emendationem refutant, praeter quos vide
etiam Duarenum c. 6. d. cond. ind. Lud. Char. I. veris. 9.: [die ganze Stelle am Rande an-
gestrichen].

26₄. JOH. ALTHUSII DICAEOLOGICA

15

Überlieferung: Pappband, HANNOVER, *Niedersächs. Landesbibl.:* II. CLXXXIII. I. I.
mit Vermerk: Randnoten von G. W. Leibniz. Rückentitel mit Tinte von unbekannter
Hand: *Dicaeolog. Althusij.* Inhalt: *A. Johan. Althusii JC. Dicaeologicae libri tres,*
totum et universum jus, quo utimur, methodice complectentes. Cum tabulis insertis, et
indice capitum. Herbornae Nassoviorum 1617. In 4°. (Teildruck: G. GRUA, *Textes inédits,* 20
1948, S. 705.)

Dieser Band ist laut Mitteilung der Bibliothek wohl durch Kriegseinwirkung verschollen. W. Kabitz hat festgestellt: „Die nur im 1. Buche und auch hier nicht in allen Kapiteln auftretenden Bemerkungen zwischen den Zeilen und an den Rändern des Textes, teilweise ganz kurz, teilweise auch wieder ziemlich umfangreich, sind zweifellos alle von Leibniz eingetragen. Aber die Herkunft der außerdem 25 noch im 1. und im 3. Buche befindlichen Unter- und Anstreichungen von Textstellen, dort mit schwarzer, hier mit roter Tinte, ist fraglich. Viele von Leibniz' Bemerkungen und gerade die umfangreichen bestehen lediglich in dichotomisch gegliederten Begriffstafeln, die sich Leibniz wohl nur zur klaren Übersicht für sich selbst aus den Definitionen des Althusius zusammengestellt hat. Wir müssen auf eine Wiedergabe im Druck verzichten, weil sie nicht ohne Abdruck seitenlanger Auszüge aus dem 30 Werke des Althusius möglich wäre. Leibniz zitiert das Werk zum ersten Male in VI, 1 S. 235 u. 239, d. h. also im Jahre 1666, etwas später (1667) nochmals S. 300. Es scheint, daß er bei den Arbeiten an den Disputationen vor 1666 keine nähere Kenntnis davon gehabt hat.“

Grua hat folgende Bemerkung bewahrt:

Zu S. 23, Pars I, cap. 9. *Jurisconsulti de facto respondere noluerunt*: Hoc intelligendum de facto individuali.

II. FRANKFURT UND MAINZ 1667—1672
ZWEITE HÄLFTE

A. JURISPRUDENTIA RATIONALIS (NACHTRAG)

27. NOVA METHODUS DISCENDAE DOCENDAEQUE JURISPRUDENTIAE

Nachtrag: Übersichtstafel.

* [Herbst] 1667

Überlieferung:

*E*² Übersichtstafel A: den Drucken *E*¹, *E*² Francofurti 1667 (VI, 1 N. 10) beigegeben. 5
(Unsere Druckvorlage für Tafel A.)

*L*¹ Übersichtstafel B: LH II 1a Bl. 18. Übersichtstafel A mit eigh. Änderungen und
Ergänzungen von Leibniz. (Unsere Druckvorlage für Tafel B.)

Im Zuge der seit Ende 1695 in Angriff genommenen Umarbeitungen für die bereits 1671 geplante zweite Ausgabe der *Nova Methodus* (VI, 1 N. 10, Fußnoten D = *L*¹) hat Leibniz auch die Übersichts- 10
tafel so sehr überarbeitet, daß es erforderlich war, diese veränderte Fassung in Tafel B gesondert zu
drucken. Zum leichteren Vergleich mit der ursprünglichen Tafel A sind die Änderungen durch Kursiv-
druck bzw. durch Strichelung der neuen Klammern kenntlich gemacht. Auf eine Angabe der Strei-
chungen wurde verzichtet, da sie bei einem Vergleich als Auslassungen in Tafel B zu erkennen sind.
Die Lesarten beziehen sich also nur auf die Änderungen und Ergänzungen. In den Fußnoten zu Tafel B 15
geben wir die nicht im Zusammenhang mit der Tafel zwischen ihren Zeilen stehenden Gliederungsansätze.
Da sich bei der Tafel schlecht Zeilenweiser anbringen lassen, werden die Korrespondenzen zu den Fuß-
noten und Lesarten durch Indices hergestellt. Die Druckfehler bei der Zählung der Paragraphen in
*E*¹ und *E*² wurden nach dem Text der *Nova Methodus* berichtigt; man liest jetzt §. 25, 58, 64, 99 an Stelle
der Druckfehler §. 24, 56, 62, 89. 20

Die beiden Falttafeln befinden sich am Ende des Bandes.

28. AUFZEICHNUNGEN FÜR EINE ZWEITE AUSGABE DER NOVA
METHODUS DISCENDAE DOCENDAEQUE JURISPRUDENTIAE

28₁. AUFZEICHNUNGEN (I)

[Oktober 1695—1698(?)]

25

Überlieferung: *L* Konzept: LH II 1b Bl. 1—2. 1 Bog. 2°. 2⁴/₅ S. Ränder stark beschädigt,
Schrift vereinzelt zerstört oder verblaßt.

Dieses Stück gliedert sich nach Inhalt und Schrift in zwei Abschnitte. Der erste, zunächst in ruhiger,
zügiger, dann, von S. 29,1 an, in zunehmend flüchtiger Schrift geschrieben, füllt 2³/₅ S., der S. 30, 6f.
anschließende zweite Abschnitt, in sehr enger und kleiner Schrift, nimmt etwa 2¹/₅ S. ein. Der erste 30

Abschnitt ist nicht vor dem 21. Sept. (1. Okt.) 1695 (Datum der S. 29, 30 zitierten „Praefatio“ von Chr. Thomasius) verfaßt, aber seinen Anfangszeilen nach wohl sicher noch in der ersten Zeit der Neubearbeitung der *Nova Methodus*. Mit der unten erwähnten Reise dürfte Leibniz' Aufenthalt in Wolfenbüttel im ersten Halbjahr 1696 gemeint sein. In der dortigen Bibliothek könnten ihm auch die verzeichneten
 5 Bücher zugänglich gewesen sein. Über ihre geringe Auswertung bei der ersten Umarbeitung (*L*¹) vergleiche das Schriftenverzeichnis. Der zweite Abschnitt dagegen scheint erst zwischen der ersten (*L*¹) und der zweiten Umarbeitung (*L*²) abgefaßt worden zu sein (vgl. S. 30, 15—17 mit VI, 1 S. 267, 29f. und 282, 27f.). Die darin skizzierte Neuordnung ist jedoch weder in *L*¹ noch *L*² übernommen worden (vgl. auch N. 27, Tafel B).

10 Librum ad jurisprudentiam introductorium ipse oli[m edidi] adolescens anno 1667. Francofurti ad Moe[num] in duodecima quam vocant forma paginis constantem 194. Hunc ut resumerem saepe hortati sunt jurisconsulti insignes. Itaque cogitavi recte me facturum, si alios didacticos juris libros inspicerem, ut inde selecta quaedam transferrem in rem meam. Quorum cum forte nunc si[n]t a[liquot] ad manus ab amico dum in itinere
 15 versor summissi, eos percurram paucis.

Primum Methodum meam subinde et emendandam, et augendam reperio; sunt enim quaedam non satis graviter dicta, nonnulla etiam minus exacta. Quaedam etiam tunc desiderata jam poterunt suppleri, vel prorsus, vel utcunque: nempe saltem succedaneis quibusdam indicatis, quae nonnihil vicem desideratorum implere possint.

20 Supplendo operi meo quaedam suppeditat inprimis *Manuale* Jacobi Gothofredi Jureconsulti doctissimi. Ejus operis octava editio prodiit Genevae 1672. in 12^o pag. 535 quae nunc est ad manus.

Ejus prima pars est Historia juris Romani in qua inprimis Jureconsultorum Romanorum index placet chronologicus, cum Sabinianorum traditionis tenacium, et Proculianorum
 25 repraesentatione; tum tempora editorum Justiniani voluminum.

Secunda pars est Bibliotheca juris civilis Romani. Hanc partem cum priore utiliter in unam confundi putem. Continet autem multa egregia, minusque in vulgus nota, atque ita pro maxima parte retinendam, sed tamen et augendam censeo. Inprimis addi vellem ex Ant. Aug. et aliis indicem veterum legum cum brevibus argumentis; oeconomiam seu dispositionem, tum 12 tabularum, tum inprimis Edicti perpetui, et aliorum veteris Jurisprudentiae fragmentorum non syllabo tantum, sed et argumentis opus erat, cum serie titulorum

10 adolescens | anno aetatis 21^{mo} gestr. | anno L

14 amico: vielleicht Lorenz Hertel, Bibliothekar in Wolfenbüttel. 20 Gothofredi: s. SV. N. 440, 1. 28f. Ant. Augustinus SV. N. 54, 4.

Justiniani utiliter conjungendis. Conjungantur quae ipse Jac. Gothofredus in Codicem Theodosianum a se editum monuit, et Joseph. Mariae Suaresii *notitia Basilicorum*.

Tertia pars continet florilegium rotundiorum juris sententiarum, sed praeterquam quod pleraeque ex illis quas autor exhi[bet] vix quicquam nisi natura notum docent, magisque adeo ad ornatum in dicendo, quam ad arb[itrarium] in judicando valent, deinde non rerum, sed titulorum ordine disponuntur; recte puto quibusdam sublatis aliae meliores regulae substituentur, omnesque rerum ordine col[lo]cabuntur, quod idem in titulis de V. S. et Reg. jur. faciendum.

Quarta pars [con]tinet seriem titulorum qui extant in Digestis et Codice nonnihil illustratam. Hanc rectius Tabulari forma exhiberi, collatione instituta cum Cujacii paratilis, et Jul. [Pacii] Oeconomia, Schmuckianaque etiam synopsi. Adjungenda et Oeconomia Institutionum et Novellarum Justiniani argumenta. His praemitterentur utiliter recensiones, argumenta Fragmentorum omnium Jurisprudentiae Projustinianeae, et subjiceretur etiam non male eorum quae Justinianum secuta sunt in oriente et occidente juris voluminum recensio quaedam; conferendo quae Lindebrogius, Conringius, Doujeatius de Civilis Canoniceque juris Historia notavere. Nam Canonicum jus a Gothofredo neglectum miror; Feudaque etiam praeterita. Et Goldasti etiam aliorumque collectanea constitutionum non putem negligenda. Et postremo ad ipsas Germaniae et aliorum Regnorum leges veniendum, collato etiam Arthuro Duck et Giseberti Harmonicis, ut Historia juris absolvatur.

Promittit Jacobus Gothofredus in praefatione *Manualis*, duo adhuc alia *Enchiridia* ex his secundum deberet continere juris *Fundos* quos vocat potissimos ex quibus ferme natum est deinde jus Romanum, nempe *leges XII Tabularum, legem Juliam et Papianam, Sabinianorum librorum continentiam* sumtam ex libris JC^{torum} ad Sabinum, qui sub Tiberio sententias j[uris] Romani in unum contulerat; et denique *Edictum perpetuum Salvii Juliani*. Tertio in *Enchiridio* se complexurum spondet, *artem casuandi* seu de modo casum, rationes dubitandi ac decidendi, et principia juris certa eliciendi ex lege. Tum *Antinomicum* compendiosum, ac mox *selectarum ac practicabilium legum indicem ac cujus-*

Zusätze von Leibniz: Zu Z. 8: Vigel. regulae.

Zu Z. 28: De sedibus materiarum.

1 Gothofredus: SV. N. 1036. 2 Suaresii: s. SV. N. 1013. 10 Cujacii: s. SV. N. 279, 6 u. 7. 11 Pacii: s. SV. N. 766, 2 (vgl. VI, 1 S. 330). 11 Schmuckiana: s. SV. N. 931. 29 Vigelius: s. SV. N. 1092, 8. 15 Lindebrogius: s. SV. N. 606. 15 Conringius: s. SV. N. 245, 4. 15 Doujeatius: s. SV. N. 322. 17 Goldasti: s. SV. N. 438, 4. 19 Duck: s. SV. N. 329. 19 Giseberti: s. SV. N. 431.

que materiae sedem, ac postremo *Consilium de Bibliotheca juris recte instituenda, designatis ipsis libris*. Haec promissa sed non praestita, an effecta utcunque in auctoris scriniis fuerint reperta, inquisi[tu] dignum foret. Partem tamen eius quod promiserat Gothofredus praestitit in *Fontibus juris Ci[vilis]* ubi elegantissimis Tabulis, et or[dinem] Edicti perpetui et libros praecipuorum JC^{torum} qui ad id commentat[i] recenset. Haec Thomas. in naev. antejustin. ubi [de] Ed. perp. Naev. [22].

Manuductio ad Universum Jus Civile et Canonicum prodiit F^{ti} et Lipsiae apud Christian. Weidmann literis Colerianis 1685. 12° pagg. 512. Continet 1.) Bened. Carpzovii *Methodum de studio juris recte instituendo*, 2.) Danielis Keyzers prof. Coburgensis *Historiam juris civilis*, 3.) *Nucleum institutionum justinianearum*, 4.) *Memoriale juridicum* Georgii Brucksulbergii seriem digestorum et codicis continens; Et digestorum quidem cujusque libri tituli versibus distincte repraesentantur, sed codicis libri novem priores unusquisque liber uno versu, quod non sufficit. Huic *Memoriali* subjicitur Ern. Cothmanni catalogus potissimorum ex digestis titulorum, et potissimarum etiam legum ex digestis et codice; una cum 4 legibus desperatis, seu damnatis. Additur et Nicolai Everhardi praesidis Mechlinensis *Nomenclatura legum quibus praecipua juris civilis capita continentur*. Non continet tamen sedes materiarum, sed tantum in quibusdam titulis nominantur primariae leges. Additur ejusdem Everhardi Catalogus titulorum ex digestis primariorum ordine Alphabetico. Subjiciuntur et versus quidam vulgares apud JC^{torum}, v.g. *bis septem ex causis exhaeres filius esto*. Additur et huic *Memoriali* juris *Index* Alphabeticus omnium juris Civilis titulorum, sed qualis in ipsis corporis juris editionibus haberi solet. Ego mallem Indicem dari materiarum vel Alphabeticum vel potius realem, subjicique titulos juris. 5.) Haec excipit Joh. Serpili *compendiosa juris Canonici et civilis delineatio* (per ὄσπερον πρότερον, incipit a Canonico jure). Ex Anonymi cuiusdam libello Col. 1577. edito se exhibuisse ait Serpilius veterum allegandi modum, etsi nunc fere desertum et quasdam abbreviaturas in Ms^{ts}, editisque etiam glossis usitatas. Claudunt opus 6^{to}) *Principia seu Generalia juris utriusque Axiomata*, ordine Alphabetico materiarum, verbisque magis doctorum quam legum, etsi leges et canones ubique citentur. Videntur non contemnenda, sed non minus ac Gothofredi ordine reali disponenda.

30 4 *Ci[vilis]*, | ubi Edictum perpetuum etc. *streicht Hrsg.* | ubi L 6 Naev. 21 L *ändert Hrsg.*
11 continens; (1) constans versibus omnes cuiusque libri titulos indicantibus (2) Et L 29 ordine (1) meliore (2) reali L

3 Gothofredus: s. SV. N. 440, 2. 3—6 Fast wörtlich aus Chr. Thomasius SV. N. 1040, 1 übernommen. 13 Cothmanni: s. SV. N. 156. 18 Everhardi: s. SV. N. 357, 3.

Joh. a Felde *Compendiosae Manuductionis ad Jurisprudentiam sectio I. a Matthaeo Stirio J. U. L. edita Helmstad. 1683. 12°.* pagg. 249. Continet familiarem quandam explicationem materiarum juris civilis privati sed maxime contractuum; legibus tamen non adductis.

Joh. Schilteri *praxis Analyticae in jurisprudentia ed. Jenae 1677. 8°.* pagg. 164, aeneae 6 tabulae praefixae[,] inscriptus est titulus *philosophia juris*, sed parum operi respondens. Praefigitur Tabula Genealogica Veterum JC^{torum}. Est logica juris, in qua insperguntur bona quaedam. Citat Quirini Cubachii *Brocardicorum librum* editum, qui logica applicet ad jurisprudentiam.

Quod ego dixeram qualitatem moralem esse duplicem, potestatem et necessitatem; 10 illam jus facere hanc obligationem, mutatis nonnihil verbis exhibet, vocans *potentiam* et *impotentiam moralem*.

Logicae juridicae partem I. pagg. 124 constantem facienti, subjicitur pars 2^{da} usque ad p. 164 de methodicae doctrinae usu in acquirenda solida jurisprudentia. Commendat Hist. juris Rom. Jac. Gothofredi, et Germanici autore Conringio. Suadet ordiri potius a 15 synopsi institutionum Schulzii quam ipsis institutionibus. Optaret tamen publica autoritate continuari institutiones juris civ., feud., saxon., ecclesiastici et publici quae necessaria continerent apta methodo ad monstrandos fontes. Id in Gallia praestitisse credi Coquillium, *Eph. Erud. 34. 1666. p. 394. Elementa juris publici* inquit *tutissime ex Brautlachtio hauseris*. His subjice ill. Seckendorffii *Fürstenstaat*. Deinde processus juridici. Stypmannus 20 *de ratione referendi*. Commendat quae Jac. Gothofredus *in titulum de regulis juris*. Paraphrastice explicavere Heinsius *politica Arist.*, Freinshemius *Tacitum*, B[ap]t. [M]onlorius *organon Arist.* — *tit. Cod. de rebus creditis* Pacius. [Tha-]bor in *praef. lib. de Hominibus propriis* remissive notavit qui scripsere [ad le]ges; *nomine jurispr. analyticae dignatur*. Hoc olim Delrio et Naevius. Tribonianus *saepe ab intentione JC^{ti} quem excerpsit discessit et* 25 *latius vagatur, v. l. 32. de H. P., l. 82. de O. et A.*

Pars 3^{ta} praxis Analyticae continet tr. de pacto retrovenditionis, tanquam in specimen artis, usque ad pag. 405 post quam sequitur usque ad finem p. 476. disp. sub praesidio Slevogti *de syllogismo Hypoethico*.

Thomasii *de Naevii Jurisprudentiae Antejustinianae* praefatio quaedam bona habet 30 de naevii Justinianae.

15 Gothofredi: s. SV. N. 440, 2. 15 Conringio: s. SV. N. 245, 4. 16 Schulzii: s. SV. N. 940.
 19 *Eph. Erud.*: s. SV. N. 350. 19 Brautlachtio: s. SV. N. 150. 30 Thomasii: vgl. Leibniz
 an O. H. Becker 1699 (*FEDER, commercium*, S. 144).

Systemati Henningi Rennemanni praefigitur Manuductio ad studium jurisprud. Et prior pars operis *de principiis Juris*.

Mauritii *diss. de principiis juris publ. Et alia de libris juris Communis*. Addatur ejusd. *diss. de Recessibus imperii, item introductio ad praxin forenssem*.

5 Alberic. Gentilis *de libris juris Canon*.

Operae pretium erit partem Generalem sic instrui, ut reapse contineat quaedam Scientiarum et Cognitionum apta jurisprudentiae Elementa.

Ac primum agetur de didactica in universum, nempe de assuefactione, informatione, institutione.

10 Videtur informatio aliquid esse generalius didactica; nam didactica est proprie eorum habituum qui cum notitia sunt conjuncti. Sed informari possunt homines non tantum ad notitias, sed et ad omnem perfectionem, quo pertinet robur, sanitas, etc. Hoc maxime apparet in educatione. Nec tantum id agitur ut agere sed et ut pati possimus. Posses et generatim appellare institutionem.

15 Perfectiones sunt corporis et animi; et animi voluntatis et intellectus. Corporis perfectiones sunt sanitas, decus, robur, agilitas, vox grata, gestus grati, sensus exquisiti. Ad robur etiam cutis resistens igni, etc.

Perfectiones mentis et corporis. Mentis voluntatis, et intellectus. Voluntatis perfectiones sunt virtutes morales. Virtutes morales sunt Voluntas tendendi ad perfectionem, 20 idque vel per rationem, vel per inclinationem. Inclinationis est ab instinctu innato vel ab assuetudine quaesita. Quoad rationem praeter usum rationis seu virtutes intellectus, opus est affectuum repressione, ut rationem non turbe[n]t. Inclinationes bonae necessariae, praesertim ut bene agamus qua licet quando deliberandi spatium non est. Itaque non sufficit ut virtutem moralem in sola affectuum refraenatione et usu rationis ponamus; sed 25 opus est ut affectus ipsos vertamus ad inclinationes in bonum. Tales inclinationes sunt aliis benefaciendi, perceptionem vertendi ad id quod in rebus bonum est; attentionem his praestandi, et immorandi. Immorandi ad rem facientibus. Grata habendi quae utilia

8 assuefactione, (r) docendi institutione (2) informatione, (a) doctrina (b) institutione L
9f. institutione (r) Tum veniendum ad disciplinas ipsas, earumque usu[m] ad Jurisconsultum. Eae
30 sunt Universales (a) se (-) (b) in disciplinis, Singulares in Historia et Geographia, Universales sunt
generales (2) Tum veniendum ad discenda. Ea sunt Notitiae et habitudines. Notitiae Perf (3) Videtur L
20 vel per (r) impetum. Impetus (2) inclinationem. L 26 benefaciendi, (r) sensum (2) perceptionem L

sunt, ingrata quae inutilia, et maxime quae damnosa. Possumus utilibus aliquid grati dare, cogitando eorum ideam, cum boni idea. Pietas dum omnia assuescimur referre ad Deum, ad nos, ad commune bonum.

Perfectio appetitus tam irrationalis quam rationalis. Opus praescriptis quibusdam legibus et earum observandarum exercitio. 5

Leges habere semper sibi propositum indiculum agendorum.

Agenda subinde mutanda pro tempore et eius circumstantiis, semper dirigenda ad finem primarium subordinandi secundarii. Exercitium attendendi ad bona, immorandi utilibus, grata ea reddendi. *Respice finem, und alles mit bedacht*, omnia continent. Regulae vitae ex Christianis et ex Philosophis inprimis haec quomodo acquirendus habitus 10 agendi recte.

Perfectiones sunt, notitiae, memoriae, succursus ut in tempore succurrat quo indigemus.

Notitiae sunt Universales et Singulares. Universales sunt generales et speciales. Generales sunt Logicae et Metaphysicae quae jungendae. In [his] de attributis, scilicet universalibus, et subjecto, Deo et creaturis in genere. Speciales sunt de intellectu et voluntate, 15 conatu agendi; ubi de creaturis rationalibus. De extensione et resistentia, ubi de spatio, corpore in genere seu Mechanicis, qualitatibus sensibilibus et corporibus specialibus non organicis similaribus, heterogeneis, organicis.

Singulares Historiae.

Et condenda praecepta rerum forent. Sed ita fieret aliud opus. 20

Itaque suffecerit hoc nonnihil emendari et in ipsis utilioribus augeri.

⟨Componenda⟩ forte essent Ethicopolitica et amplius tractanda jurisprudentia quasi in politicis lateat.

28₂. AUFZEICHNUNGEN (II)

[Ende 1695—1696 (?)] 25

Überlieferung: L Konzept: LH II 1 b Bl. 3. 1 Bl. 8°. 1 S.

Diese Aufzeichnungen (II) sind beim Durchsehen der *Nova Methodus* (s. u. S. 33, 5) gemacht und beziehen sich auf deren speziellen Teil. Einige der im ersten Abschnitt von N. 28₁ notierten bzw. zitierten

9 reddendi (1) moderari affectibus (2) Respice L 12 über memoriae, succursus: quae in duobus (—)
14 jungendae. (1) Speciales sunt de Deo et creatura (a) Creatura Rationali irrationali. (b) Creatura 30
rationalis habet (2) His de qu (3) In de L 16 conatu agendi *erg.* L

Schriften, vor allem das Buch von Chr. Thomasius, sind hier wiederum angeführt. Demnach dürften sie wohl nach dem ersten Abschnitt, aber vor dem zweiten Abschnitt von N. 28₁ in Hannover niedergeschrieben worden sein, d. h. zwischen Ende 1695 und 1696.

Si quando mea juris Methodus recudetur, poterunt addi quaedam in ipso opusculo,
5 partim extra ipsum.

In opusculi parte generali autores uberius annotentur, sed utiliores. Materiarum digestionem adhibeantur quae alii in hanc rem; vid. index Bibliothecae, et Pandectae Gesneri. Historia externa in partem generalem rejiciatur. Adhibeatur et Lambecii Historiae litterariae prodromus, et quae Vossius de artibus liberalibus et mathematicis.

10 In parte Speciali expurgantur consilia illa de nonnullis elaborandis, velut Breviario, institutionibus, etc. Historia sit Jurisprudentiae propria. Ubi exponenda Romana, Canonica, Germanica juris Historia. Et in Germanica adhibeatur Conring. origo juris; Historia feud. jur. sax. svevici Recessuum, Cameralis et Aulici. Provinciarum Germaniae; regionum externarum, Duck. De abrogatis Forsteri Hist. juris, Freymonius, Ant. Aug.

15 Historica et Exegetica praemittenda Didacticae et polemicae.

Possent methodi diversorum repraesentari, Lagi, Connani, Bodini, Vigelii, Gregorii Tolosani, Donelli, Vultejii, Althusii.

Tollenda reprehensio eorum qui de facto et jure.

An adjiciemus definitiones alicuius viri docti? Quasdam ipse aliquando fabricavi. Huc
20 Lexica juris.

An regulas juris et brocardica selectiora. Huc autores regularum et Axiomatum.

Subtituli perficiendi add. Jungii Topica, et Vigelii dialect. Matth. Steph. Fr. Hottom. Freigii. Dan. Otto. Mart. Schickard.

Philologia et philosophia Legum illustretur ex autoribus principiorum juris, exemplis
25 ubique adhibitis.

Deest index corporis juris Gothofredi in quo et notae.

Woldenbergii manipuli juris quaerendi.

Brederodius in corpus juris civilis. Daoyz in utrumque cum glossa.

Orthographia Flor[entina] exhibenda.

30 Adhibeatur Hottomanni *Antitribonianus* Thomasii naevi.

Marsmanni metrologia dabit mathematica, huc Geometria seu autores finium regionum.

Zusätze von Leibniz:

Zu Z. 26 am Rande: Placcii Nomicus Pacemutus.

Pro Antinomiis, Struvii evolutiones; ejusdem Immo Gothofredi.

Oeconomia juris Math. Stephani non est ordine legum. An Wesembecii et Giphanii?

Huc Pacii, Speckhanii.

Frizii paratitla recessuum Imperii.

Illud *praemitto scindo* [VI, 1 S. 339, 24—25], explicatur et a Crispino. 5

Censurae Regneri et contra Maestertius.

Autores qui fundamenta juris naturae tradidere aliter adhibendi.

Ex Mauritii praefatione chiloniensium utiliter de autoribus juris practicis.

Pro legibus numeratis Delrio, Brodaeus.

Extra opusculum, series corporis, ubi adhibendus Iac. Goth., Pacius, Calvinii paratitla 10
ex pluribus. Cujac. paratitl. cod., Schmuckii synops. jur. civ. et can. Volrath. Paucis ad
Tabulas adjungatur medulla tituli et explicatio verborum: add. notae Dion. Gothofredi in tit.

Specimen definitionum.

Specimen regularum.

An et termini ex Besoldo, Wehnero, Speidelio. An catalogus Actionum Placii, add.

Schwendend. Exceptionum Zangeri. An et synopsis processus? 15

Sedes materiarum. Leges candidatoriae.

Differentiarum juris civilis et Canonici catalogus. Item juris civilis et sax.

Decisiones Augusti et Joh. Georg. I. ex Strauchio.

Regulae jur. Barbos. Cubach. in regg. jur. Joh. Rami comm.

Bibliotheque française d'un homme de qualité. 20

Zusätze von Leibniz:

Zu Z. 2—3 am Rande: Giseberti Harmonica in specimen theatri legalis.

Über Z. 10: Collatio Novellarum cum caeteris. et quae abrogata per Codicem rep.
prael. 50 decis.

Zu Z. 18 über Joh. Georg. I.: consultationes saxonicae. 25

28₃₋₁₂. AUFZEICHNUNGEN (III)

[1693—1709(?)]

Überlieferung: L Konzepte: LH II 1a Bl. 140, 148, 184, 185, 186, 234, 247, 249, 250, 323.

In dem Handexemplar der Nova Methodus lose eingelegte Zettel unterschiedlicher
Größe: 28₃: Bl. 140. 1 Streifen (19 × 1 cm). 1 Zeile. — 28₄: Bl. 148a. 1 Streifen 90
(10 × 0,5 cm). 1 Zeile. — 28₅: Bl. 184. 1 Zettel (10,3 × 16,5 cm). 1 S. — 28₈: Bl. 185.
Von einem Brief abgerissener Zettel (11 × 2,4 cm). 3¹/₂ Zeilen. Auf der Rückseite von
unbekannter Hand: *Monsieur de Leibnitz Conseiller Privé de S. A. E. de Brunsvic.* —

*

- 28₇: Bl. 186. 1 Zettel (8 × 10,2 cm). 7 Zeilen. — 28₈: Bl. 234. 1 Streifen (19,7 × 5,5 cm). 1¹/₂ Zeilen. Auf der Rückseite von Leibniz' Hand: $m = \varphi$, $dv = dw$ fit $h\varphi dz = av a\varphi$ [und nicht entzifferte Buchstabenreste]. — 28₉: Bl. 247. 1 Blättchen (17,3 × 3,6 cm). 5 Zeilen. — 28₁₀: Bl. 249. 1 Blättchen (8,8 × 11,4 cm). 7 Zeilen. — 28₁₁: Bl. 250. 1 Streifen (13,3 × 5,5 cm). 3 Zeilen. — 28₁₂: Bl. 323. 1 Zettel (11,4 × 8 cm). 7¹/₂ Zeilen.

Datierungsgründe: Die angeführten Schriften und die Adresse auf N. 28₈.

28₃ Leonardi Draconis *juris civilis institut. carmine conscriptae*.

28₄ Tout n'est pas dans l'infini 195.

- 10 28₅ Jure Romano capti ab hostibus servi hostium fiunt, idque juris gentium habebatur. Grotii quoque sententia est quae hostes nobis eripiunt, ipsorum fieri; et quae alius eis rursus justo bello eripuit, ipsius esse, nec a nobis vindicari posse. vid. *de J. B. et P.* lib. 3. c. 6. §. 7. Hostes autem justii intelliguntur, quibus jus belli est; et si fortasse bellum sit injustum. Haec ego putem magis ex consuetudine gentium, ut servos, quam certo jure
15 naturae pendere. Et si Gallus Germaniae urbem ademerit, eamque Batavi recipiant antequam pace facta in Gallum translata sit, reddendam pristino domino putem, ita tamen, ut sumptuum ratio habeatur. An idem est etsi pace facta Gallis urbs cessa sit, si pax sit abrupta; ut dici possit imperium in pristina jura redire. An potius dicemus, quae semel
20 pace cessa sunt, caeteris bonis acquirentis aequari. Atque id malim. At immobilia quae ab hoste capta sunt, si ab alio durante bello recipiantur, ad nos redire censeo, nam alioqui jus recuperandi nobis adimeretur. Sed mobilia, quae nec armis recuperari facile possunt, nec pace facta reddi solent, putem fieri recipientis. Hominum autem putem eam esse rationem quam immobilium, ex quo restitui solent. Secus fortasse olim res erat, cum locum haberet servitus et capti distraherentur.

- 25 28₆ Ant. Dominicus *JC^{us} de Cahors* disquisitione Historica *de praerogativa Alodiorum in provinciis quae jure scripto reguntur*.

15 Gallus (1) imperio (2) Germaniae L

8 Leonardi Draconis: *vielm.* Louis-Honoré Draco; s. SV. N. 323.
N. 316.

25 Ant. Dominicus: s. SV.

28₇, Genuae plura Auriensia palatia unum ad urbis portam, Andreae Auriæ conditoris statua ibidem ex aere, cum epitaphio ejus Canis cui Carolus V. annuam pensionem assignasse dicitur. Mabillonius *it. ital.* p. 226.

28₈ Wilh. Schmuckius in notis ad Usum primum Indicis Labitti, librum Azonis *Brocardicorum seu Generalium juris*, aureolum vocat. pag. 628. 5

28₉ In Placcii Theatro part. 2. p. 361 es habe sich H. Philippus von Steinberg zum Hippolytho a Lapide bekennet. (—) Zechii tr. genant *Europäischer Herold* so 1688 herauskommen, tadelt Thomasius in *Monathsgedancken* 1688. Aug. p. 194, daß er den *Caesarinum Fürstenerium* gelobet.

28₁₀ Joh. Tili *parallela pontificum Romanorum et Ethnicorum principum* Amberg. 10 1610. 4°. Christophori Warsevitii *Caesarum Regum et Principum aliquot vitae parallelæ* Helmst. 1604. 8°. Conrii *de statu parvulorum sine baptismo decedentium* Lovan. 1624. 4°.

28₁₁ Jodoci Stimpelii *Compendium Mascardi de probationibus perpetuo memoriae localis Alphabeto, materias in omni foro versatiles, ejusdemque probandi modos demonstrans.* Col. Agr. 1627. 8°. 15

28₁₂ Giselini *Adagia*. H. Stephani *in Erasmus*, G. C. Nozareni *sylloge*. C. Corocottæ *testamentum porcelli*. P. Virgilii *Adagia*. C. Bovilli *Proverbia*. Turnebi *adagia*. M. Ant. Mureti *Adagia*. G. Gentii *Adagia jurid.* M. Nepei *adagia* 1629. fol.

29. ELEMENTA JURIS CIVILIS

Die ersten Vorarbeiten zu den *Elementa Juris Civilis* (N. 29₁), die sich im Aufbau an die in 20 der *Nova Methodus* gegebene Gliederung anlehnen (vgl. VI, 1 S. 301—303), stellen, wie die ungleichmäßige Behandlung der Titel und die vielfachen Ergänzungen zeigen, einen ersten Versuch dar, alles zu einem Titel Gehörige zu sammeln.

7 Zechii (1) tr. de suprematu (2) tr. genant L

1 Andreae: Im Jahre 1528 gewann Andrea Doria mit Hilfe Kaiser Karls V. Genua die Selbstständigkeit zurück. 3 Mabillonius: s. SV. N. 625. 4 Schmuckius: s. SV. N. 576. 4 Azonis s. SV. N. 61, 1. 8f. *Caesarinus Fürstenerius*: Pseudonym für G. W. Leibniz; s. IV, 2 N. 1. 13—15 Wörtlich in VI, 1 S. 312, 29—31. 16—18 Excerpt aus dem Titel SV. N. 353, 2. G. C. d. i. Gilbertus Cognatus; C. Corocotta d. i. Marcus Grunnius Corocotta.

Demgegenüber zeigt die Neufassung (N. 29₂) im noch vorhandenen Teilkonzept B für die Titel XV und XVI (*L*¹), daß die Sammelarbeit im wesentlichen abgeschlossen ist und die Regeln sicherer erfaßt sind. Nach dieser um 1670 entstandenen Vorlage ist von einem noch nicht ermittelten Schreiber die Reinschrift *l* hergestellt worden, die Leibniz weiterhin ergänzte und verbesserte (*L*²). In dieser Form hat sie Joh. Heinr. Pape, damals in Hannover, wohl zwischen 1694 und 1696 abgeschrieben (*P*). Pape hat sowohl zur verbesserten Reinschrift als auch zu seiner eigenen Reinschrift Ergänzungen gemacht. Obschon Leibniz die von Pape angefertigte und ergänzte Reinschrift durchgesehen und an einigen Stellen nochmals ergänzt hat, ist es zu keinem endgültigen Abschluß der *Elementa Juris Civilis* gekommen.

Wir datieren das Stück N. 29₁ auf Grund seines Verhältnisses zur *Nova Methodus* und auf Grund der Bemerkung von Leibniz in seinem Brief an Hobbes vom 13./23. Juli 1670: „jam a quadriennio circiter consilia agitavi, qua ratione paucissimis verbis (ad modum veteris Edicti perpetui) *Elementa Juris ejus quod Romano Corpore continetur condi possint*“ (II, 1 S. 57) auf Herbst 1667—1670. Für die Abfassungszeit von N. 29₁ ergibt sich aus den Wasserzeichen und dem Brief von Leibniz an L. Ferrand vom 31. Januar 1672, in dem er berichtet, die *Elementa Juris Naturalis*, die *Tabula Elementorum Juris Civilis* wie auch der *Nucleus Legum* seien so weit vorbereitet, „ut brevissimo tempore, certe anni minimum, si huic uni rei vacare liceret, absolvi possent“ (I, 1 S. 181), die Zeitspanne zwischen 1670 und Anfang 1672. Die erste Gruppe von Ergänzungen (*L*²) entstand sehr wahrscheinlich noch in der Mainzer Zeit, jedenfalls aber vor Anfertigung der verbesserten Reinschrift *P*. Die beiden anderen Gruppen (*L*³ und *L*⁴) sind erst danach, wohl um oder nach 1694—1696 entstanden.

Wir drucken N. 29₁ nach dem Konzept *L* und geben Leibniz' Ergänzungen, die sämtlich aus der Mainzer Zeit stammen, mit Zeilenweiser unter dem Haupttext. Für N. 29₂ dient die Reinschrift *l* als Druckvorlage. Unter dem Haupttext geben wir, wiederum mit Zeilenweiser, zunächst die ersten Ergänzungen wohl aus der Mainzer Zeit (*L*²), dann erst die späteren Ergänzungen (*L*³, *L*⁴). In Kleindruck folgen Ergänzungen von der Hand Papes in *l* — zumeist Stellennachweise aus dem *CJC* — und die von ihm selbst mit Sternchen seiner Reinschrift *P* eingefügten Ergänzungen.

29₁. VORARBEITEN ZU DEN ELEMENTA JURIS CIVILIS

[Herbst 1667—1670(?)]

Überlieferung:

L Konzept: LH II 3, 1 Bl. 10—13. 2 Bog. 2°. 8 Sp. (Unsere Druckvorlage.)

Teildruck: G. GRUA, *Textes inédits*, 1948, S. 705—713 (in veränderter Ordnung, mit größeren Auslassungen).

QUALITAS MORALIS

Earum gradus seu Concursus. Earundem continentia, seu connexio. Quando ex eodem fundamento nascuntur.

32 f. MORALIS (1) Una eademque est (2) Est Libertas et Liberta (3) Earum *L* 34 Substantia rationalis seu Persona est certa [vel] incerta. Naturalis vel civilis. Civilis seu Universitas totalis par-

Est Potestas vel Impotentia, moralis. Potestas Moralis faciendi vel non faciendi, patiendive dicitur Ius, impotentia Moralis dicitur Obligatio.

SUBJECTUM

Subjectum Qualitatis moralis est Persona, seu substantia rationalis. Persona est DEUS, Angelus, Mortuus, Homo, Universitas. 5

Mortuus v. g. sanctus qui acquirit honorem, templa etc. fundator alicuius Ecclesiae vel benefactor, qui acquirit preces sibi debitas; mortuus obligationem acquirit infamiae quando ejus memoria damnatur.

Homo liber, id est neque servus, seu qui alteri se totum dedit, neque ex servo natus. 10

Desuetu[do] Juris Civilis. Poena talionis seu subscriptio in Crimen. Carpz. 1. 5. D. 23. Carolus accusatorem custodiri jubet.

* Hostis non est capax juris nisi quod ex promisso oritur. (NB ad causam.) Bannitus item. Caprz. 4. 48. D. 11.

Universitas intelligitur Licita. Universitas jurare potest. v. P. 1. Const. 13. 15

Successio est motus qualitatis moralis de persona mortua in superstitem. Ususfructus jure civili non transmittitur, sed saxonico. Jus Domini declarandi se de commisso ob Canonem ab Emphyteu[si] per triennium non solutum, non transit ad haeredes, nec contra haeredes. Carpz. P. 2. const. 38. def. 9.

Cessio a viva in vivam. Jus aresti cessibile non est, etsi debitum cum aresto. 20

Confiscatio est a civiliter mortua. Incapax.

Communio. Re conjuncti.

15 Collegium per tres constitui debet, per unum conservari potest.

20 Cessio actionis voluntaria ex constitutione Anastasiana non procedit, nisi in summam concurrentem. Ad materiam successionis pertinet materia collationis. Fiscus confis- 25 cato succedit.

tialis. Una, plures. | Naturalis *erg.* | Corporea, incorporea. Corporea est Homo. Homo est senex, juvenis etc. *am Rande erg. u. gestr. L* 5 Angelus, (1) Subjectum Juris (2) Sanctus (3) Mortuus *L* 5f. Universitas. (1) Sanctus scil. ille qui rite Canonis (2) Mortuus *L* 9 id est (1) non captus nec ex capto natus (2) neque servus *L* 15 Universitas ... Const. 13. *erg. L* 16—19 Ususfructus ... 30 def. 9. *erg. L* 20 Jus ... aresto. *erg. L*

Subjectum Juris non est Haereticus, Apostata etc. Reus laesae majestatis.

Subjectum obligationis non est Pupillus sine Tutoris [auto]ritate.

Compromissum non transit ad haeredes. C. D. 1. 1. 16.

Procurator si damnum dolo dat, non nocet, si <autem> culpa [,] nocet. Si tamen non
5 sit solvendo, datur restitutio in integrum. Huc etiam Curator.

Fiscus tenetur dare advocato pauperum salarium. C. 1. 1. D. 25.

Mandatarii ipso jure cognati.

Procurator in causis magni praejudicii indiget speciali mandato. Carpz. 1. 17. D. 43.

Mandatarius defuncti non est mandatarius haeredis. 1. 17. D. 41.

10 Juniorum bona immobilia alienari non possunt.

Actio ex delicto descendens ante litem contestatam in haerem non transit ne quidem
rei persecutoria. Nisi reus ma[]itiose distulerit litem contestationem. Actio poenalis et
famosa in haeredes defuncti alioqui non transit.

[Ip]sa Res, v.g. ipsum Feudum, ipse Principatus, inque his [suc]cessor tenetur de his
15 quae in ejus utilitatem facta. Carpz. 2. 29. D. 21. 2. 46. 26. similiter ad aedificationem domus.

In haeredes judicis qui damnum in judicando dolo dedit, non datur actio. [P]endente
Conditione ex U. V. non est transmissio ad haeredes juris Conditionalis.

1 Huc pertinet tit. *per quas personas cuique acquiritur*. Nam et uxor quae con-
stante matrimonio acquirit marito acquirit.

20 2 Persona sibi non sufficiens: Minor, Civitas, Ecclesia. Pupillus actum periculosum
gerere non potest. Prodigus actum damnosum gerere non potest.

3 Non transmittuntur ad haeredes Legata quorum dies nondum venit (ut et dotali-
tium quod est Legatum legale), venisse tamen dies annuorum debitorum quoad hunc
effectum videtur pro rata temporis.

25 5 Integratio personae per Tutorem et Curatorem qui tamen autores in rem suam
esse non possunt. Juramentum minorem facit majorem. Carpz. 1. 26. D. 13. 2.

8 Procuratorem non recipiunt operae in quibus industria certae personae electa est.
Carpz. 3. 28. D. 1.

11 Cuilibet e populo v. act. populares. item quod quilibet potest petere conditionem
30 instrumenti publici.

12 Qui habent pignus, habent hypothecam.

1 Reus ... majestatis. *erg. L* 5 Huc ... Curator. *erg. L* 7f. cognati. | Filius familias
non est persona quae se mutuo obligare potest *gestr.* | Procurator *L*

OBJECTUM

Objectum est (1) vel deductum aut aequipollens, (2) vel deductum aut in subsidium aequipollens, vel (3) deductum tantum.

Objectum item est aut factum merum aut praegnans. Factum merum est agere aut pati. Factum item aut est personae affixum, aut non. Item dividuum aut individuum: 5

Pacisci nequeunt procuratores vel advocati de quota litis. Carpz. 1. 1. D. 24.

Causae connexae, vel continentes.

Personae aestimatoria. Huc Concursus Creditorum.

Plus petitio est causa obligationis ad triplum sportularum rei. Actus permuatorius est causa obligationis ad evincendum. Si praecesserit litis denunciatio. 10

Qui jus habet tam ex l. *diffamari*, quam ex l. *si contendat* obligatus est ad perseguendum.

Mutuuum perit Usuris illegitimis.

Non cadit in fil. Famil.

Contra depositum non valet exceptio non numeratae pecuniae doli, compensatio, deductio, aliaque ulterioris indaginis. Similiter (nisi compensationis) in contradictionem. 15

1 Jus personale. vid. de Arresto personarum. Extraneus vel de fuga suspectus debiti causa in loco solutionis promissae [carce]rari potest. Carcerari ob debitum non possunt, nobiles, milites, (clerici), doctores. Jus carcerandi debitorem inopem habent Creditores (contra) eum qui tantum tenetur in id quod facere potest. Nec potest arrestari qui publici (negotii) causa adest. Necessitas in opifice cedendi Doctori vid. Carpz. 20

6 Caupo nauta stabularius tenetur ex recepto sine conventionione, quasi (ex) conventionione de diligentia etiam familiae.

11 Ad cautionem tenetur, cujus factum tale est ut inde mihi praesumatur damnum.

14 Solvere pro alio quis tenetur non nisi cassis actionibus.

15 Dies quando cedat ad objectum pertinet, et in debitis continue crescentibus etsi 25 certa dies solutioni praedestinata sit qua peti possit tamen ante ad effectum transmissionis NB. cedit. ac potius contra tertium effectum habet quasi jam deberetur, non contra eum qui sic pactus est ne ante peteretur. Carpz. 3. 16. D. 5.

2 est (1) vel res (2) (1) vel (a) res (b) deductum aut aequipollens (2) vel (aa) res (bb) deductum aut in subsidium L 7 Causae . . . continentes *erg.* L 8 | Obligatio *gestr.* | Personae L 9 rei. (1) 30 Contractus (2) Actus L 18—20 (clerici), (contra) *und* (negotii) *erg. nach* GRUA, *Text abgebröckelt* 21 recepto | de dolo casu *gestr.* | sine L 23 cuius (1) rem aliquid (2) factum . . . inde | metus *gestr.* | mihi L 25 debitis (1) tempore (2) continue L

Obligatio ad Edendum. tenetur actor indistincte reo. Reus actori non nisi cum instrumenta communia. add. alia. Carpz. I. 17. D. 27.

Mercedem boni viri arbitrio debet quis ei, qui rogatu ejus ipsi operam bonam praestitit.

Res etiam merae facultatis alias non potest quis facere animo simpliciter alteri nocendi,
5 v. g. aedificare in suo. Carpz. p. 2. c. 41. D. 11.

Non potest quis in suo pro lubitu molam aedificare.

Subditi tenentur ad operas ad aedificia Dominorum. Carpz. 2. 52. D. 1.

Uxor marito alimenta debet et contra. Carpz. 3. 25. D. 7.

Usurarum obligatio oritur ex mutuo.

10 Pretium animalis tenetur venditor restituere Emtori, si morbidum. (*Also in caeteris wenn sie vere <Kaufmanns> guth*) p. 2. c. 34. D. 15. Carpz. nisi morbus visibilis est. 2. 34. D. 16.

Jus in personam aut rem debitoris arestandi. v. Carpz. p. 1. c. 30. d. 1. arestari nemo nec persona [nec res] ejus debet tempore nundinarum ab imperatore privilegiatarum.
15 v. Peck. *De Jure sistendi*. excipe bannitos (—). Haec non opus annotari per se clara ex jussu Imp.

Avus maternus non alit nepotes superstite paterno. Carpz. p. 2. c. 10. D. 21.

Usufructuarius tenetur ad praestandam cautionem. Potius s(ibi) Usumfructum tenet si cautionem praestet.

20 Nautae caupones stabularii tenentur de perditis negligentia sua et familiae, quae scientibus ipsis ill[a]ta sunt.

5 Literati prohibere vicinitate possunt opifices strepentes, eaque obligatio est <ad materiam> non ad id solum quod interest.

13 Actus circa rem sua natura in fluxu consistentem, v.g. Gregem, merces in Taberna,
25 pisces in flumine, feras etc. intelligitur de ea uti postremo futura est. vid. Carpz. II. 23. D. 13. ubi quod hypotheca in merces tabernae intelligitur in eas quae postremo futura est, nec vendita interim Creditor vindicare potest, alioqui enim sibi hac ratione commercii debitor earum rerum interdiceret, quod est manifeste contra intentionem. Ideo forte annotari speciatim necesse non est.

30 18 Qui ob victoriam condemnatus expensas saltem solvit, qui ob contumaciam etiam damna et interesse <data> Carpz. I. 31. D. 15. uni debentur non ex damno dato, sed ex re judicata NB. *am Rande erg. u. gestr. L* 18 Usumfructum | accipit, si cautione *gestr.* | tenet *L*

Cui quod ob causam datum est, et alioqui certis causis tene[ur] tantum facere quod in se est.

Huc (ad objectum) spectat obligatio culpa latae levis, levissimae.

CAUSA OBLIGATIONIS

Actus qualitatem moralem efficiens est physicus vel moralis. 5

Voluntarius vel involuntarius, vel mixtus. Physicus est productivus, destructivus, mutativus. Quo pertinet damnum, possessio. Damnum datur ex actu meo per se vel per accidens.

Actus moralis est voluntatis declarativus. Per verba: scripta, nutum. Verba pura, conditionalia; disjunctiva, conjunctiva; modum etc. Huc verbis conjuncta. periculosus, 10
damnosus, lucrosus.

Causa obligationis etiam est Superioris Mandatum, v.g. quando quis in expensas est condemnatus.

Fiscus tenetur pauperi sumtus praestare litis interim et pars adversa. Carpz. 1. 31.
D. 33- 34. 15

Restitutio in integrum est causa juris amissi.

Actus juris effectum habentes diebus feriatis expediri non possunt, nisi adsit necessitas. potius ad actus voluntarios, seu morales non physicos.

Dotalitium praestare tenetur Feudum ipsum Jur. Sax. Carpz. 2. 46. D. 25. contra de communi. 20

9 Factum videtur quando per aliquem non stetit, sc. si alium non obligat[,] item in salariis. Si per adversarium stetit etiam in obligatoriis pro facto habetur.

10 Omnis actus effectum in jure habens commutatorius rescinditur per beneficium. L. 2. *de resc. Vend.* Locatio cond[uctio]. Carpz. 2. 37. 11.

16 Damni restituendi tres sunt causae, si datum per se, si voluntate, si in rem versum 25
dantis.

4 | EFFECTUS OBLIGATIONIS. Quo pertinet Mandatum, quod cadit in obligantem et obligatum. Item Processus. Probatio, | CAUSA JURIS *gestr.* | Leges. Praesumptio. Executio. *nicht ausgeführt, gestr.* | CAUSA L 5 est (1) voluntarius vel (2) physicus L 10—12 | periculosus ... lucrosus *erg.* Causa obligationis a natura est ne (1) alterius res laedatur (2) alter laedatur vel res ejus. Causa obligationis ex facto, 30 est destructio Juris in persona obligata et causa Juris in persona obligante. *gestr.* | Causa L 14—16 | Fiscus ... 34. *erg.* Item causa obligationis ad triplum sportularum est plus petitio *gestr.* | Restitutio L 17 Actus (1) morales (2) juridici (3) juris L

Quando quis alterius negotia gessit quod ipsi inde abest petere potest.

Quilibet de populo eo ipso quod de populo est acquirit actionem popularem, sed praeventionem suam facit.

Quilibet potest petere editionem instrumenti publici, ut argentariorum notarii.

6 Tenetur quis ex eo quod in rem suam versum est cum damno alterius inviti. ut in Tut. (pecul. —) civitatum.

Non tamen hoc contingit in eo qui mala fide in alienum impendit. Ita voluit sed dubito.

Judex qui litem suam fecit tenetur ex damno dato dolo sed non haeredes.

10 Verba commendatoria quatenus obligent. Carpz. II. c. 18. D. 24.

Causa obligationis damnum alteri datum per accidens. non nisi in (—) strepitu opificum vicino literato, quod inde damnum (—) oritur est per accidens, neque enim dirigit opifex sonum suum in ejus aures. NB.

Si quis alteri aliquid alienat, quod scit mutilum nec esse quale decet, obligatur ad 15 damnum sarciendum. Non solum in venditione, sed et conductione praeest usus alienatio. Unde damnum locator conductori sar[ci]re tenetur quod praevidere potuit Carpz. II. 37. 3. n. 5.

[Con]ductorem iterum conduxisse et ad pretium se obligasse [intel]ligitur, qui mansit ultra tempus. in annum reconduxit [prae]dio rustico eodem pretio (— —) habitavit in 20 urbano. Carpz. 2. 37. 9.

OBLIGATIO ERGA MAGISTRATUM

v.g. Judex potest partes compellere ad transigendum quando metuuntur arma. C. I. I. D. 10.

Jurisdictio Magistratus ex loco ubi contractum non est sufficienter fundata, ut 25 me arestare possit, nisi et ibi solutionem promisi.

Aresto personali qui parere tanquam jussui magistratus non teneatur v. Carpz. p. I. C. 30. def. 10. aut potius NB. tenetur parere, sed magistratus tenetur relaxare, est igitur non contra magistratum sed arestantem exceptio.

Mobilia subsunt Judici Domicilii.

30 Jurisdictionem fundat continentia causae. D. lib. XI. tit. 2.

7f. Non tamen . . . dubito. *erg. L* 8 Ex damno dato (r) oriuntur expens (a) tenetur qui in expen (3) in processu ob contumaciam condemnatus *erg. u. gestv. L* 14 quod (r) damnosum (a) scit mutilum *L* 26 tanquam . . . magistratus *erg. L*

DESTRUCTIO OBLIGATIONIS SEU CAUSA JURIS

Causa Juris est a natura in quilibet praeterquam in personam usque ad alterius obligationem. A facto vero est destructio obligationis.

Mutuuum Perit Usuris illegitimis.

Amittit debitum ex mutuo qui non indicat, quando pupilli vel minoris sibi obligati a curam suscipit. Carpz. 1. 8. D. 22.

Renunciatio. Errori calculi et Exc[ep]tioni non num[eratae] pec[un]ia[e] frustra renunciari dicit Carpz. 1. 8. D. 25. item necessitati non recognoscendi 1. 17. D. 23. contra Coler. Renunciari potest beneficio competentiae. Carpz.

Alienatio. Alienari non possunt bona minorum sine decreto. res dotalis (inaestimata). 10

Conjux omnia quae a conjuge expectat adulterio amittit Carpz. 3. 26. D. 23. n. 6. et 4. 19. D. 1. n. 1. item 2^{dis} nuptiis. item Civitatis bonorum. 1. 13. D. 7. n. 4.

Jus in Vasallum non est alienabile invito eo ob fidelitatem. Quam quis certae tantum personae promisit.

Actionis quae aliam concurrentem consumit electio est modus destruendi juris. 15

Emphyteuta qui non solvit canonem amittit jus suum. Carpz. p. 2. c. 38. <—>

Non licet rem merae facultatis tantum in odium alterius exercere.

Res merae facultatis etiam amittuntur, lege ut nobiles non licet exercere mercimonium civitatibus nocivum.

Compensatio est species solutionis non tamen natura. Excepto deposito commodato 20 alimentis tributis. add. Zanger. *de except.* 3. 8. 21.

Amissio bonorum est confiscatio est potius successio fisci.

NB. Obligationis NB. non omnimoda destructio sed solum suspensio seu exceptio citatoria est. in omni obligatione pro alio v.g. constituto, Tutore Honorario, competit beneficium ordinis et cedendarum actionum. In quadam obligatione cum alio competit 25 beneficium divisionis, possis referre ad personam, causam objectum etc. sed de his impostum constitutum satis sit annotasse.

13 Jus Domini Feudi.

1 OBLIGATIONIS SEU (1) LIBERATIO VEL RECUPERATIO JURIS (2) CAUSA JURIS L 2 praeterquam in (1) aliam personam et res ejus (2) in personam L 10 res . . . inaestimata *erg. L* 12 item | 30 decretorum *gestr.* | Civitatis L 16 qui (1) censum (2) non L 23 suspensio seu *erg. L* 24 citatoria *erg. L* 24 v. g. . . Honorario, *erg. L*

9 M. COLERUS, *Tractatus de processibus executivis*. 1615, p. 3. c. 1. n. 137.

21 J. ZANGER, *Tractatus de exceptionibus*. 1626, p. 3. c. 8. n. 28.

JUS IN RE

minimus ejus gradus: Jus administrandi. Huc Curator.
 Curator absentis bonorum legitimus est proximus haeres.
 causa ejus etiam est adjudicatio.

- 5 Accessione acquiritur.
 v. Alienatio.

Jus retentionis quis habet in ea re, ex qua suum debitum oritur, v. g. ancilla in habitatione Domini donec de mercede satisfiat. (Huc jus arestationis.) Auriga in rebus vestis. Adeo ut et personae corpus detineri possit. Etiam interim in realia deinde allata jus
 10 retentionis habet Locator in bonis illatis conductoris pro mercede, Conductor pro sumtibus.

Jus Hypothecae tacitae in Usurarii bonis et ex usuris comparatis. Traditio fit et traditione clavium.

Ususfructus. hunc pater habet in adventitiis bonis liberorum. Ususfr. in uxoris
 15 bonis pertinet eo quod Usumfructum videtur habere ipsius personae, unde quod acquirit ipsi acquirit etsi Uxor proprietatem sui ipsa habeat. quem Usumfructum in bonis ejus retinet etiam mortua uxore dum vivit jure Codicis non Sax. Parens de cautione usufructuaria non tenetur. ut alii usufructuarii. NB. Carpz. 2. 10. 9. Decet tamen usumfructum in bonis uxoris ea mortua potius referre ad Usumfructum in bonis adventitiis liberorum
 20 nisi relinquens adimat.

Jus Protimiseos in bonis avitis itidem est reale Carpz. 2. 31. D. 14. sed de jure Saxon. in avitis solum locum habet.

Jus Prolocationis ut ita dicam habet conductor in conductis publicis, si tantum offerre paratus est quantum alter. fundatum in jure. Carpz. 2. 37. 8.

25 3 Cui competit usufructus regulariter ei adempto Usufructu competit Jus administrandi ceu pars, v. g. parenti adempto usufructu a matre, jus tamen administrandi competit.

7 habet uxor in bonis mariti, sed contra sublatum est marito. Ca[rpz.]

14 Usufructuarius collectas solvere tenetur. Conductor est etiam Usufructuarius (*darüber*: imo non est). Sed non tenetur solvere metata, sed repetere potest.

30 2 Huc Curator. *erg. L* 8—11 (Huc ... sumtibus. *erg. L* 12 in ... comparatis. *erg. L*
 12 Traditio ... clavium. *erg. L* 23 habet (1) quis in bonis (2) conductor *L*

Jus reale etiam est *das erste recht* ex subhastatione in foro Saxonico imo et in Civili, teste Fabiani de Monte tr. *de Emt. vend.* et Damhoud *de subhast.* apud Carpz. 1. 32. D. 42.

Jus prohibendi alienationem in fraudem legitimae habent liberi, Carpz. 2. 12. D. 36. Patroni vid. Digesta. Creditores.

⟨Res⟩ ad aliquid praestandum solo pacto non obligatur. 5

Jus reale minoris in immobilia sine decreto tolli non potest, aut transferri.

Acquiritur Dominium rerum nullius, item hostium. Adjudicatione in judiciis divisiis I. *de off. Jud.* §. fin. Dominium acquirit Fiscus immobilium derelictorum. Acquiritur item Dominium missus in possessionem rei in actione reali anno elapso.

In commissum incidunt, qui non solvunt vectigal. 10

Feudi incapax J. Sax. Clericus

Pollicitatio Dotis obligat.

¹ Si dominus conductorem in praedio rustico partem anni ultra constitutum tempus liquit, toto tempore ut conductorem relinquere debet. Carpz. 2. 37. 9.

³ Locator expellere conductorem potest ob justas causas, puta si vendit, si necessitas nova evenit. Carpz. 2. 37. 6. sed tamen tenetur ad id quod interest. 15

⁶ Subhastatione publica omnia jura realia tolluntur.

⁷ Jus *sich ex re bezahlt zu machen.* vel jus hypothecae. Idque habet simpliciter qui rem possidet, qui non possidet habet contra debitorem itidem simpliciter, contra tertium in casum eum quando ex aliis satis habere non potest. 20

¹⁰ Tacita Hypotheca dotis oritur ex tempore matrimonii; paraphe[r]nalium a tempore illationis.

¹¹ In donatione propter nuptias competit jus tacitae hypothec[ae] quod mutatum jure Saxonico. Mandatarius et Negotiorum gestor, et ut Carpz. vult Curator Saxonicus Mulierum non habent bona sua tacite hypothecata. Igitur omnis administrator a lege vel 25
judice datus, aut uno verbo: administrator necessarius.

8 Dominium . . . derelictorum. *erg. L* 10 In . . . vectigal. *erg. L* 16 tamen (x) ad pretium
(2) tenetur L 17f. tolluntur. | Jus distrahendi habet qui habet pignus *gestr.* | Jus L

2 FABIANUS DE MONTE, *De emptione et venditione*, qu. 5. n. 89. 2 J. DAMHOUDER, *Subhastationum compendiosa exegetis*, c. 5. n. 9.

Consolidationis Jus est (in) omnibus juribus realibus minus plenis.

Qui per modum repraesentationis acquirunt, ipso jure sine traditione acquirunt (dominium), uti Haeres, socius omnium bonorum, cum primum se immiscuerint gestioni partis saltem, Legatarius, Fiscus in iis quae in commissum cecidere.

5

CAUSA QUALITATIS MORALIS IN GENERE

DESTRUCTIO QUALITATIS MORALIS

Praescriptio. Vultej. pag. 54.

Praescribitur etiam mero juri*, si acquietum est prohibitioni per tempus praescriptioni sufficiens.

10 Tributa et census perpetuum non praescribuntur. (Quia annua etsi ut puto praescribantur, *wenn einmahl fellig.*) Nisi iis quorum est majestas, vel superioritas.

Non praescribitur precarium.

Omnis actio contra justum possessorem regulariter perit inter praesentes 10^{n^o}, inter absentes 20^{n^o}.

15 Precaria extinguitur, nisi quinquennio quolibet renovetur.

Praesumptio ex annuae pensionis triennali solutione dicitur (esse) de soluto. ea semper ante solutum 2. 2. D. 7. Carpz.

Novatio non nisi expressis probari potest. Carpz. 2. 19. 14.

Biennio extinguitur jus reluendi pignoris distracti a Creditore.

20 De praescriptione Hypothecariae Vigel. *M. J. R.* pag. 1020. Lib. 5. cap. 5. reg. 38.

1 In paraphernalibus id est iis quorum administrationem non vero usumfructum marito concessit in servitute urbani praedii non solum passivum sed et activum onus est restaurandi collapsa. Servitus voluptatis nulla est. Servitus in dubio est praedialis nisi aliud actum.

25 * juri *darüber* merae facultati

5 CAUSA (1) ACTI (2) QUALITATIS . . . GENERE L *nicht ausgeführt* 14f. 20^{n^o}. | sed praescriptio hodie etiam est modus acquirendi Domini *gestr.* | Precaria L 16 ex annuae (1) cessionis (2) pensionis L 16 de (1) debito (2) soluto. L

EFFECTUS JURIS SEU PROCESSUS

Dies fastus. V[ultejus] pag. 53.

Duo sunt in processu fundamenta: recte, cito. Prior primarius alter secundarius finis.

Advocatus* debet jura didicisse in Academiis.

Judex competens v. Domicil. 5

Denunciatus stare tenetur coram Judice causae principalis et hoc casu actor non sequitur forum rei. (Similiter in reconventionem Saxonica et communi.) l. 49. D. *de Judic.* l. 1. C. *ubi in rem act.*

Restitutio in Integrum quando procurator negligentia sua damnum dans non est solvendo. 10

Probatio. Ad mandatum requiritur sigill: subscriptio <—> C. 1. 1. D. 27. Jure Saxonico jus braxandi etiam possessor probare debet. Carpz. 1. 16. D. 72.

NB. Litis Denunciatio si exacte perpendas est species Interventionis, sc. Interventio necessaria. Utriusque igitur quoad ipsum processum contra tertium paratio.

Causa de novo superveniens vel cognita (quandocunque) novo indiget remedio. Processus matrimonialis liber est a satisfactione et guaranda. 15

Appellari non potest a sententia propter juramentum delatum a parte lata. Carpz. 1. 15. D. 8.

Administrator reddere rationes tenetur, id est probare se reddere quod acceperit quantum in se est, Pater tamen administrans bona adventitia filii non tenetur ad rationes 20 Carpz. 2. 11. D. 5.

Si Creditor debitum in genere probavit de quantitate eius juramento eius statur Carpz. 3. 22. D. 9.

PROMISSIO VEL OMNIS DECLARATIO VOLUNTATIS

Laudo arbitrorum standum est ex promisso. C[arpz.] D. 25

Promissio non obligat in ludo illicito aut illicita ejus quantitate.

Promissio Obstagii non obligat. Carpz.

* Advocatus *darüber* procurator

9 quando (1) Advocatus (2) procurator L
VOLUNTATIS *erg.* L

22 Si (1) debitor (2) Creditor L

24 VEL . . .

30

2 H. VULTEJUS, Schrift nicht ermittelt.

Pactum de quota litis.

Pactum Usurarium v. g. Anatocismus. Carpz. 2. 30. D. 33. 3.

Si quis iudicio sistendi causa nummum sponderit ignorantia certae summae jure praefinitae, quod excedit non valet, aliud si scierit. v. tit. D. lib. 2. tit. II. *Si quis cautionibus*
 5 *[in] iudicio sistendi causa factis non obtemper[averit].*

Ex constitutione Anastasiana minus quis pro actione cedenda dare non potest, quam quanti ea est. nisi hoc potius pertinet non ad obligationem cedentis, <—> quam cessionis validitatem.

In Emtione redituum annuorum, si emtor recuperandi sortem cum velit partem sibi
 10 dedit, hoc non subsistit.

Pactum Legis Commissoriae in pignoribus improbat.

Add. huc Renunciationem.

Obligari non potest in alimentis is qui tenetur tantum in id quod facere potest, ita tamen ut mortuo eo auferantur. Ita Carpz. nec renunciari potest.

15 Minor jus suum reale sibi sine decreto adimere, aut ei renunciare non potest.

Si contractu facto convenit, ut redigatur in instrumentum perfectus non est nec valet antea.

In contractibus innominatis locus est poenitentiae, si ab una parte implementum secutum non est. Adeo, ut nec ad interesse teneamur. De quo tamen dubito. De jure ho-
 20 dierno etsi Scabinorum et H. Pistoris Responsum alleget.

Creditor tenetur ad rationes reddendas de fructibus pignoris, etsi debitor stare promiserit ejus simplici assertioni, quia hoc pactum in effectu est usurarium. Carpz. I. 32. D. 29.

Beneficio competentiae renunciari non potest. C. I. 32. D. 19.

POENA

25 Advocatus convicians, item partes ad negandum instruens arbitrarie puniendus. C. D. I. I. 19. item contra Magistratum gestans. Administrator infidelis quomodo v. Carpz. p. 4. c. 41. D. I. sqq.

Census punitur arbitrarie ob non solum censum et petitam renovationem. Carpz. 2. 39. D. 3. 6.

30 9 annuorum | non subsistit *gestr.* |, si (1) debitor (2) emtor (a) revenditio (b) recuperandi L
 14 ut (1) liberis ejus (2) mortuo L 18 est | simpliciter *gestr.* | poenitentiae, | quatenus *gestr.* | si L
 19 tamen | hoc loco *gestr.* | dubito L

20 H. PISTOR, *Observationes singulares*, 1658, observ. 167.

NB. ACTUS

Arbitrium tertii intelligitur esse boni Viri.

Ultima Voluntas valet cujuslibet Boni Viri arbitrio.

Actus invalidus accedente Magistratus decreto convalidatur. vid. de benef. l. 2.

[*De resc. vend.*]. Althus. pag. 256.

5

Qui Tutorem idoneum affirmat pro fidejussore habetur.

Factum Judicis est factum partis, nisi potius ad personam.

Cognovisse finguntur qui edictaliter in trium Dominorum territoriis citati sunt.

Qui dotem vel donationem propter nuptias alteri constituit donasse ei intelligitur nisi expresse sibi reservarit.

10

29_a. ELEMENTA JURIS CIVILIS

[1670— Anfang 1672(?)]

Überlieferung:

*L** Teilkonzept A (Titel I—XIV): nicht gefunden.

*L*¹ Teilkonzept B (Titel XV—XVI): LH II 3, 1 Bl. 14—16. 1 Bl. 4^o und 2 Bl. 2^o. 2 S. 15 und 2¹/₄ Sp. Mit vielen Streichungen und Ergänzungen.

*L*** Verb. Reinschrift von *L*¹: nicht gefunden.

l Reinschrift nach *L** und *L***: LH II 4, 2 Bl. 1—57. 28 Bog. und 1 Bl. 2^o. 67¹/₂ Sp. Von Schreiberhand mit zahlreichen Korrekturen und Ergänzungen von Leibniz und J. H. Pape. (Unsere Druckvorlage.)

20

*L*² Ergänzungen und Verbesserungen von Leibniz in *l* (zeitlich vor *P*).

P Verb. Reinschrift nach *l* und *L*²: LH II 4, 2 Bl. 58—87. 10 Bog. und 10 Bl. 2^o. 32 Sp. Von Papes Hand.

*L*³ Ergänzungen von Leibniz in *l* (zeitlich nach *P*).

*L*⁴ Ergänzungen und Verbesserungen von Leibniz in *P*.

25

Teildrucke: 1. G. MOLLAT, *Zur Würdigung Leibnizens*, Ztschr. d. Savigny-Stiftung f. Rechtsgesch., Germanistische Abt., VII, 1887, S. 74—88 (nur Titel I—XII nach *l*). — 2. G. MOLLAT, *Mitteilungen aus Leibnizens ungedruckten Schriften. Neue Bearbeitung*, Leipzig 1893, S. 107—140 (nur die Titel I—XII nach *l*). — 3. G. GRUA, *Textes inédits*, Paris 1948, S. 713—721 (nur Titel XIII—XVI nach *P*, mit größeren Auslassungen).

30

5 J. ALTHUSIUS, *Dicaeologicae libri tres*, 1617, l. 1. c. 74. n. 38. p. 256.

I

PERSONA

seu

Qualitatis Moralis id est

5 Juris et obligationis capax est

Substantia habens aut habitura rationem et voluntatem (quo pertinet et furiosus, dormiens, qui in utero est, Collegium, mortuus quoque (X 16.)).

EXCIPITUR

1. Impubes (id est Masculus minor 14, foemina minor 12 Annis) nisi quoad validitatem
 10 actuum Jus non minuentium; item eorum quoque, qui Jus minuunt, quibus Tutoris
 Autoritas, in continenti interposita est. (VII. 9.)

7 Persona est capax voluntatis, voluntas est appetitus rationalis L⁴

9 Pupillus non obligatur nisi in quantum locupletior factus est, obligat tamen alios
 si postea contractum esse ratum (vel) ipse (vel tutor) velit. Ubi notandum, quod obligetur
 15 in quantum locupletior factus est, per se patere; ita enim non tam voluntate quam re
 obligatur. Regula ergo haec satis erit: Pupillus ex consensu suo amittens jus suum non
 obligatur, nisi vel autoritas tutoris incontinenti accesserit (l. 2. C. de auctor. praestand.);
 (aut ipse vel per se, ubi pubes factus erit, vel autore tutore alios ex illa ipsa conventionem
 obligatos sibi velit). Hoc referendum potius ad causas Dispositionum. Tutor debet autor
 20 esse incontinenti, non ex intervallo, §. tutor Inst. de auct. tut. et iisdem verbis l. obligari 9.
 §. tutor eod. Ideo praesens, non per Epistolam. d. l. L²

10 über minuunt korr. L² tollunt

13 Pupillus sine tutoris autoritate non obligatur per dispositiones. l. 127. de V. O. l. 1.
 in f. de novat. l. 25. §. [I.] quando dies leg. ced. L⁴

25 11 l. 41 D. de condict. ind. l. 59. D. de O. et A. erg. Pape in l 13 Cur ergo pupillus mutuam
 pecuniam accipiendo, ne quidem jure naturali obligatur? l. 59. de obl. et act. erg. Pape in l

7 quoque | ob immortalitatem animae gestr. L² | X 16. l 24 §. pr. quando L⁴ ändert Hrvsg.

2. Minor 25 Annis quoad personam standi in Judicio sine curatore, quoad donationem omnino; adde II. 3.
3. Mulier (et miles) in eo actu quo alterius obligationem in se recipit (ex SC^{to} Velleiano) (VI. 6.)

1 minor 17 annis prohibetur omnino l. 1. §. 3. D. *de postul.* L²

5

1f. Minor si curatorem accepit (quod in ejus arbitrio est, vid. §. 2. *de Cur.*) civiliter non obligatur sine ejus consensu vid. Struv. VI. 40. (An ergo quia hodie obligatio etiam naturalis ex pacto nudo pro civili habetur, hodie obligatur? Non puto, hoc enim voluit JC^{tus} naturaliter obligari, id est si ipse in alios ex obligatione agat, dari contra eum exceptionem.) L²

2 minor sine tutore vel curatore legitimam personam standi in judicio non habet. t. t. 10 C. *qui leg. person.* Imo potest esse procurator ad lites. vide Struv. Ex. VII. th. 30. L³

3 *über* miles: Fidejubere non potest l. 31. C. *de loc.* l. 8. §. 1. *qui satisd. cog.* L³

3 *über* in se recipit: intercedit. obligatur ubi alioqui alius obligari debet L³

4 foemina pro aliis postulare non potest l. 1. §. 5. D. *de postul.* L³

4 Mulier ex SC. Vellejano se pro alio obligare non potest (verba SC^{ti} l. 2. §. 1. D. *ad* 15 SC. V.) nisi dotem pro alio promiserit, vel eo nomine res suas obligaverit l. ult. in f. C. *ad SC. V.* l. *si dotare* 12. eodem. Item nisi decipiendi animo contraxerit. l. *si decipiendi* 30. princ. D. eod. aut nisi pro intercessione aliquid accepit. l. *antiquae* 23. C. *ad SC. Vellej.* (Dubito de hoc an potius condictio competat.) Item nisi huic exceptioni renuntiaverit, de ea edocta l. ult. §. penult. D. eodem l. *jubemus* 21. C. eod. nisi post biennium quam inter- 20 cessit, cautionem renovavit l. *si mulier* 22. C. eod. Replica: pro marito nec iterata intercessio valet. Nov. 134. c. [8.] auth. *si qua mulier* C. eod. (vid. infra quod in principalem debitorem actio restituatur). Si intercedit pro alio, sed creditor putat eam pro se obligare sese SC. cessat, alioqui nemo cum foemina contraheret. Ignoraret enim quid velit agere l. 11. l. 19. §. ult. l. *bona fide* 27. confer l. 6. in f. l. ult. §. 3. D. eod. non obst. l. *si fune-* 25

1f. l. 1. §. 2. l. 2. C. *qui legit. pers. stand.* l. 3. C. *de autor. [praest.]* l. 54. D. *de re jud.* l. 6. C. *quom. et quando jud.* l. 4. C. *de aut. praest. erg. Pape in l* 13 *nach* debet: solus *erg. Pape in l*

5 annis | (error puto 18 annis) *gestr.* | prohibetur L² 15f. se | alterius obligationem in se recipere L³ | pro alio L² 22 c. 4. L² *ändert Hrsg.* 26 *autor. tut. l ändert Hrsg.*

4. Filius in potestate Patria existens, quoad mutui sumptionem (ex SC^{to} Macedoniano).
Item potestatem Ultimae voluntatis condendae (nisi in mortis causa donatione)
etiamsi permittat Pater in bonis, ex quibus Patri ususfructus acquiritur.

5. Clerici, quatenus nihil disponere possunt de bonis ex re Ecclesiae profectis. Monachi
omnino de rebus suis, nisi quod liberis possunt relinquere.

6. Hostis et a Caesare vel Camera Bannitus, quoad Jus omne.

bris 13. vers. *licet creditor* C. eod.

Excipienda denique foemina quae communem cum marito negotiationem exercet:
idque hodiernis moribus. Gail. 2. o. 90. n. 5. Frider. *d. process.* [2.] c. 61. n. 9. Maevius *ad*
10 *jus Lubec.* I. tit. 10. art. [1.] n. 74. Item si foemina apud minorem creditorem pro debitore
qui non est solvendo intercesserit l. *si apud* 12. *de minor.* 9. Item foemina illustris quae
regno aut territorio praeest. Hering. *de fidejuss.* c. 7. n. 519. sqq. Item si mulier donandi
animo intercesserit. l. *si pro aliquo* 21. in f. D. eod. l. ult. in fin. C. eod. L²

1 *zu* mutui sumptionem: pecuniae non alterius rei fungibilis. Secus est si rei
15 venditae pretium credidit etc. L²

1 *über* potestate: Adde si quis luxui filii familias inservit ei alia vendendo fide de
pretio habita. §. [pen]ult. I. *quod cum eo qui in alien. pot.* verb. *quas in luxuriam consume-*
bant. l. 1. pr. *ad SC. Maced.* L³

1 *über* SC^{to} Macedoniano: vid. t. t. D. et Cod. L³

20 3 *über* quibus: ut adventitiis L³

3 Filius familias qui se SC^{to} tueri poterat, solutum per errorem repetere non potest.
l. 9. in f. l. seq. *SC. Maced.* L⁴

3 vid. l. penult. et ult. C. *qui test. fac. poss.* junct. l. 3. l. 6. l. 16. D. eod. l. 3. §. 1. C.
eod. l. 25. §. 1. *de m. c. don.* Excepto peculio castrensi vel quasi castrensi pr. I. *q. n. e.*
25 *permiss. fac. test.* l. ult C. d. t. De peculio (nisi castrensi vel q. c.) sine justa causa donare non
potest l. *filius famil.* 7. *de donat.* L³

4 *über* Clerici: pro laicis fidejuberere non posse dicuntur c. 1. ext. *de fidej.* junct. c. 2. 3.
eod. L²

9 *process.* 3. L² ändert Hrsg. 10 art. 2. L² ändert Hrsg. 25 q. c.) | vel cujus libera
30 administratio ei concessa est *gestr.* | sine L³

9 A. GAIL, *Practicarum observationum libri duo.* 1580. 9 P. FRIDERUS MINDANUS, *De processibus,*
manuatis et monitoriis. 1601. 9 D. MAEVIUS, *Commentarii in Jus Lubecense.* 1664. 12 A. HERING,
Tractatus amplissimus de fidejussoribus. 1606.

7. Domicilium habens in civitate peregrinis jus denegante, quatenus alibi patitur Jus Retorsionis.
8. Clericus, Vitio nativo imperfectus, foemina in feudis: nisi quae personalibus servitiis carent.

II

6

PERSONA PERSONAM REPRAESENTAT (XII. 24. XVI. 14. 15. seqq.)

Aequiparantur

1. Legitimus et Adoptatus decreto Magistratus: Legitime nato. Nisi in nobilitate.
2. Legitimus vero per subsequens matrimonium plane in omnibus.

8f. hodie spurii aequae ac naturales legitimantur. Matt. Steph. *ad Novell.* 118. n. 32. 10
Fit illa per imperatorem, vel quibus ille hanc potestatem dedit. Requiritur Jure Romano
ut pater nequeat legitimare per subsequens matrimonium. Novell. 89. c. 9., item ut nulli
naturales liberi extent. auth. *praeterea C. de nat. lib.* Hodie tamen id non ita requiri
videtur. Gail. 2. o. 142. n. 7. Imo et hodie adulterini et generatim ex damnato coitu nati, sine
aliorum tamen praejudicio. At naturales et spurii legitimati cognatis in successione praefe- 15
runtur, non liberis legitimis, nisi vel id pater expresse voluerit, vel mortuo patre princeps
peculiariter concesserit. 9. Gudelinus lib. 1. *de jure novissimo* c. 15. Richt. *de succ. ab*
intest. S. 1. m. 2. n. 6. L³

8-S. 54, 4 *Neben* § 1-4: sunt tantum aequiparationes L³

9 requirunt ut liberi qui legitimandi sunt, consentiant §. f. I. *de nupt.* l. *divi* 5. l. 20
jubemus 6. *C. de nat. lib.* N. 89. c. 8. et c. 11. L³

9 repraesentationes, seu cum res inter alios acta me obligat, exemplum est, ubi foe-
mina pro me non obligato quidem obligando tamen intercessit contra SC. Vellejanum, tunc
creditori utilis actio in me datur. Ego forte dari puto vel ex dolo, vel de in rem verso.
Itaque forte nihil hic speciale. L³

25

9 *unter* plane in omnibus: N. 12. in f. N. 89. c. 8. *erg. Pape in l*

23 contra (1) societatem (2) SC. Vellejanum L³

10 M. STEPHANI, *Commentarius in Novellas.* 1630. 14 A. GAIL, *Practicarum observationum*
libri duo. 1580. 17 P. GUDELINUS, *Commentarius de jure novissimo.* 1661. 17 C. P. RICHTER,
Tractatus de jure et ordine successionis ab intestato. 1657.

3. Minor curatorem habens, si quid sine eo suscipit; Pupillo. Nisi quod Curatoris consensus in continenti necessarius non est.
4. Prodigus cui decreto Magistratus bonis interdictum est, absens ex justa causa, Respublica, Ecclesia: minori.
5. Servus: Dominum; quatenus quae sibi acquireret si liber esset, ea domino acquirit; Item quatenus Dominus si a servo (vel pecude) nocitum est, vel id sarcire, vel noxam dedere tenetur; (Socius Socium in obligando sorte tenus).
6. Qui in patria potestate est: Parentem quatenus eum peculio-tenus obligat facto suo, et ex re ejus proficiscentium dominium, caeterorum vero usumfructum parenti acquirit; exceptis castrensibus et quasi castrensibus (id est quae in militia, vel artis alicuius (Liberalis) professione aut exercitio, vel munere publico, acquiruntur). Dos quoque profectitia in filiae dominio est.
7. Qui in nave, Caupona, stabulo, domo degit; Exercitorem: quatenus ex eo, quod ille nocuit hospitibus; vel ex quolibet aedificio deiiciendo in publicum damnum praeter-eunti dedit hic tenetur.
8. Pater, Tutor, Curator (XIII. 14. XIV. [17.]): Liberos in potestate existentes, pupillum minorem, vel alium qui rebus suis praeesse non potest. Tutor est qui pupillum seu personam impuberem in potestate patria non existentem regit, resque eius administrat. Curator est, qui puberis res administrat (sive minoris, sive dementis, sive prodigi bonis interdicti, sive absentis); item eius qui in utero est, item bonorum domini incerti. Fit autem Tutor vel Curator qui Testamento Patris in potestate haben-

1 f. Filius natus ex uxore, cum qua et maritus et adulter consuetudinem habuit, habendus ac si mariti esset. Menoch. 6. praes. 3. Dubitat Struv. Ex. III. th. 43. *L*³

3 f. civitas pro minore, quamvis tamen non minori, sed civitati opponi possit SC. Maced. si filio f. creditorit l. nihil 15. SC. Mac. filius familias in castrensi pro patre familias. *L*³

5 f. Quid si plures Domini, et unus jussit, alteri stipulatus est. *L*²

8 advocatus clientem, quando praesente ipso aliquid proposuit in iudicio, et cliens sciens intra triduum non contradixit, consensisse videtur. l. f. et t. t. C. de error. advoc. Zusatz: referri etiam poterit ad interpretationem actuum. *L*²

5 über §. 5: Repraesentant P 13 domo erg. *L*² 14 f. aedificio (1) deiicit in publicum, hic tenetur. l (2) deiiciendo . . . tenetur. *L*²

tis, aut ejus qui aliquid minori relinquit, datus est; vel eo cessante ascendens Masculus, Mater, Avia (IV. 3.), proximus Cognatus; vel denique hoc quoque cessante datus a Magistratu; administrationem accedere non potest, nisi decreto Magistratus, et ubi satis dederit, rem pupilli vel minoris etc. salvam fore; ac denique inventarium confecerit, Rationes reddet, quoties poscet Magistratus. 5

9. Quicumque alicuius haeres ab intestato esse potest, si de rato et indemnitate caverit (ob interesse futurum).
10. Omnis mandatarius repraesentat principalem: sed si de Voluntate principalis non satis clare constat; tum demum, si de rato caverit.
11. Absentem (Rempublicam) quilibet qui cautione praestita periculum in se suscipit, 10 quando de damno eius vitando, seu eo defendendo agitur. (Huc actiones populares, ubi publice interest.)
12. Cessionarius, Actionis, cedentem: Nisi potentior in Republica; item nisi quatenus redemptae Actionis summa pretium excedit.
13. Successor defunctum particularis (nempe Legatarius etc.) in re particulari; sed 15 Universalis, et quotae bonorum seu Haeres, per omnia, exceptis poenalibus* (XVI. 18.), et debitis ultra Vires haereditatis, si fieri curavit inventarium, id est specificationem bonorum in haereditate repertorum judicialiter, vel Tribus Testibus factam. Haeredes fiunt Liberi ipso Jure, nisi repudient; alii declaratione habendi praesumpta, si intra Annum a tempore scientiae aliud non significant. Creditores tamen (defuncti) Haerede 20 obaerato petere possunt separationem bonorum haereditariorum a bonis haeredis (XVI. 37.).
14. Fiscus (V. 20.) repraesentat eum cui ut indigno aufert, quod ei Ultima Voluntate relictum est. Indignus intelligitur, qui Ultimam Voluntatem Testatoris, vi, metu, dolo, importunis sollicitationibus, coegit, impedivit, qui frustra impugnavit eius validitatem**, 25 qui celavit; qui alioquin graviter in Testatorem (necem eius non ultus, aut cujus culpa interit) deliquit. Qui alere noluit, atrocissimorum criminum convictus est: meretrix a milite, eius consuetudine utente instituta, adulter ab amasia, vel contra, denique quod quis ipse sibi solus scripsit, id ei ut indigno aufertur. (Hodie potius caeteris accrescit.)

9 nach caverit.: (l. 1. C. de procur. l. 40. §. 3. D. eod.) erg. Pape in l

30

16 * l. 20. l. 26. D. de poen. l. 38. de R. J. erg. Pape in l

25 nach sollicitationibus: fieri vel corrumpi erg. Pape in l

25 ** l. 8. §. 14. D. de inoff. test. l. 13. §. pen. D. de jure fisci. erg. Pape in l

4 et nisi satis L⁴ 26 ultus, | aut erg. L³ | cuius l

15. *Maritus: dotis Dominum durante matrimonio. Et fructus suos facit in compensationem onerum matrimonii. (Dos est in dubio, quidquid matrimonii contracti tempore Uxor marito attulit, nisi quid exceptum sit.)*
16. *Monasterium Monachum. instar haeredis testamentarii. (IV. 6.)*
17. *Fidejussor (id est qui se obligat ad solvendum quod alius debet) Principalem quando Principalis debitor excussus, non est solvendo (vel semper est solvendo) vel difficulter excuti potest. Quatenus item uno liberato, liberatur alter. Factum Judicis est factum Partis.*

CESSAT REPRÆSENTATIO

18. *In iis quae sunt facti non Juris uti est possessio. In societate.*
19. *In personalissimis ubi qualitas personae in individuo attenditur. In donatione administratorum.*
20. *In usu et fructu nudo qui non transmittitur nisi ex feudo (XI. 39.) et Emphyteusi. Usus nudus nec cedi potest.*
21. *In Jure ex Ultima Voluntate dilato in diem vel conditionem incertam; item ex contractu, conditione collata in potestatem jus illud habentis; quatenus non transmittitur ad haeredes ante existentiam diei, vel certificationem conditionis. (VII. 14.)*
22. *In Haereditate, quatenus eam ante scientiam delationis, haeres ad haeredes non transmittit, nisi fidei-commissarius, Liberi, infans.*
23. *In factione Ultimae Voluntatis, quae per alium fieri non potest, sed ipsum Testatorem a Testibus vel Judice et audiri et videri necesse est. (III. 6. nisi III. 9.)*
24. *In actione Injuriarum quoad Haeredes Rei. huc revocatio ob feloniam, ingratitude. (XV. 15.)*
25. *Quaecunque tamen actiones alias, neque haeredibus neque contra haeredes* dantur, eae litis contestatione facta dantur.*

2 *über* Dos: 9₁

23 (quoad haeredem actoris) L²

25 (Est replica contra exceptionem cessantis repraesentationis) L³

19 *nach* Liberi: (quorum transmissio dicitur Theodosiana) *erg. Pape in l*

24* l. 3. §. 11. *de pecul.* l. 10. *de accus.* l. 22. *de SC^{to} Syllan.* *erg. Pape in l*

III

SUCCEDUNT DEFUNCTO

Quos ille Ultima Voluntate Valida designavit,
talis est (add. VII. VIII. 14.)

1. Militis in expeditione, et hominis peste laborantis, et parentis inter liberos 5
disponentis nuda ex Jure gentium; modo legitimam non imminuat.
2. Ad pias causas, item facta a ruri degentibus, vel tempore belli, aut pestis, ha-
bens 5 Testes.
3. Ab ipso Testatore praesente Judici (licet alias non competenti), in loco Judici;
vel duabus personis Judicialibus (Judici vel Assessoribus) Rogatis, et a Judice missis 10
declarata, vel insinuata.
4. Si legata (id est res particulares ex haereditate directe relictæ) et fideicommissa
(id est omne quod non immediate Tibi, sed alii cum onere Tibi restituendi relictum est,
sive sit Universale nempe haereditas, vel eius quota; sive particulare) non vero si
haereditates directæ; codicillis (id est ultima Voluntate, in qua 5 Testes sufficiunt) 15
relinquuntur.
5. Non solennis, etsi in ea et mulieres, et non rogati, Testes sint; secus in Testamento.
6. Testamentum solenne, si fiat vel scripto vel sine scripto; si scripto fit, ita fieri
debet: Testator Notario et 7 Testibus praesentibus ad hoc Rogatis, ostendat Schedam
Testamenti dicens hanc esse suam Voluntatem, tum vero singuli una cum ipso Testa- 20
tore subscribant nomina sua, in prima parte vacua, et Sigillum suum, vel etiam
(dummodo id in subscribendo exprimant) alterius apponant. Testator si scribere non
potest octavo Testi caeteris audientibus nomen suum ut scribat, dictet.
Sine scripto seu Nuncupativum Testamentum fit praesentibus 7 Testibus a Testa-
tore rogatis eum videntibus et audientibus ex eius ore Ultimam Voluntatem. In Caeci 25
Testamento concurrere debent Solennitates scripti et Nuncupativi. Testamentum
denique uno contextu, nullo extraneo actu interposito totum fieri debet.
7. Testamentum non valet, si haeres directe institutus non est, et Liberi ac Parentes
Testatoris non instituti, vel expressa causa exhaeredati. Causae ob quas exhaeredari
possunt, sunt: Si Testatoris vitae insidiati, si Conjugi vel concubinae ejus se miscue- 30
runt, Testatorem Testari prohibuerunt, furiosum neglexerunt, captivum non redeme-
runt, si sint haeretici; Si parens alterum parentem interemit, Si liberi parentibus
manus vel aliam gravem injuriam attulerunt, criminaliter (excepto crimine contra

- Principem et Rempubicam) accusarunt, eos detulerunt et delatione damnum dederunt, pro iis ob debita incarcerationis fidejubere noluerunt. Si liberi cum hominibus maleficis versantur, item histrionicam invito parente exercent, vel cum histrionibus manent, nisi parens ipse sit histrio: Item si filia libidinose vixerit, vel ante Annum 25. absolute; vel postea conditionibus honestis a parente quaesitis assentiri nolens. Causam autem veram esse, haeres institutus probare debet. (VII. 7.)
8. Omnis Ultima Voluntas valet, nisi in ea negligantur jura Testamentorum, nominatim non remissa.
9. Impuberis vel furiosi in eo statu morientis ultima voluntas intelligitur quam parens eum in potestate habens ejus nomine condidit, dummodo idem parens eam condat, vel confirmet in ea Ult. Vol., quam condit sibi ipsi, et is qui in potestate est, non sit in alterius potestatem recasurus.
10. Donatio mortis contemplatione facta, acceptata.

INFIRMATUR ULTIMA VOLUNTAS

11. Sola animi mutatione, nisi haeredis institutio, quae tum demum, si postea alio tempore alius haeres rite (imo successurus ab intestato etiam non rite) institutus est.
12. Si a Testatore Tabulae consulto violatae sic sunt, ut amplius vim probandi non habeant; item quatenus in iis ab eo aliquid est cancellatum vel deletum.
13. Honorato vel eius successore relictum non capiente.
14. Infirmata haeredis institutione Testamentum totum, ita ut nec legata debeantur, nisi ex Testamento ob praeteritionem Parentum et Liberorum invalido, item legata ad pias causas.

RESCINDITUR ULTIMA VOLUNTAS

15. Si fratri aut sorori turpis persona praelata est in haereditate. l. 27. C. de inoff. testam.

- 13 *Œ* quot in ea testes *L*³
 23 *unter* RESCINDITUR: infirmatur ipso jure[,] rescinditur facto *L*³
 24 *über* turpis persona: etiam quae infamia facti tantum notata *L*²

- 21 *nach* invalido: vel ob eorum iniquam exhaeredationem rescisso *erg. Pape in l* 24 item si liberi vel parentes inique exhaeredati, expressa causa *erg. Pape in l* 26 *nach* facto: iudicis implorati *erg. Pape in l*

16. Quatenus Legitima (cui aequatur portio conjugis statutaria) imminuta est. Legitima descendentium est Triens (si 4 et pauciores, semis, si 5 et plures liberi sunt) portionis ab intestato debitae. Legitima ascendentium est Triens. Imputatur tibi in legitimam, quidquid ex re defuncti ad te pervenit titulo Lucrativo. adde III. 1. V. 24. VI. 24. VII. 7. 5
17. Quatenus haeredi 4^{ta} legatis vel fideicommissis ablata est, quae in illis Falcidia, in his Trebellianica dicitur[.] In ratione illius ineunda spectatur tempus mortis Testatoris, in hujus ratione tempus debitae ex fideicommisso restitutionis. Cessat utraque detractio, si a Testatore prohibita, item in relictis ad pias causas, item si haeres sine beneficio inventarii adiit. 10
18. Quatenus Conjugi secundae non potest plus relinqui, quam uni ex liberis prioris matrimonii.
19. Filius detrahit et Legitimam et Trebellianicam simul.

IV

SUCCEDUNT AB INTESTATO 15

Deficiente Ultima Voluntate

1. Descendentes jure repraesentationis (scilicet nulla ratione habita proximitatis) in stirpes, Ascendentes, jure proximitatis, in lineas.
2. Descendentes praeferuntur, caeteris omnibus Testamento non extante. Nisi quod Liberi naturales tantum, succedunt Patri, non extantibus aliis Liberis, in 2 unciiis cum matre partiendis, similiter Pater succedit illis. 20
3. Ascendentes praeferuntur collateralibus. Nisi quod fratres, et sorores utrinque conjuncti, eorumque filii et filiae concurrunt cum Ascendentibus in capita; Et Mater liberis Tutorem, ventri curatorem non petens amittit haereditatem.

22 Quatenus naturales legitimati liberis justis vel cognatis praejudicent vide II. 1. L³ 25

3 nach Triens.: N. 18. c. 1. erg. *Pape in l* 12 nach matrimonii.: 1. 6. C. de secund. nupt. erg. *Pape in l* 23 nach eorumque: si forte aliqui germani, non tamen omnes, praemortui sint, erg. *Pape in l*

8 ex fideicommisso erg. L³

4. Collaterales succedunt Jure proximitatis in capita, nisi quod fratrum filii etiam cum fratribus succedunt jure repraesentationis in stirpes; et fratres utrinque conjuncti, seu germani, unilater[alibus], uno gradu propiores intelliguntur.
5. Conjux ratione portionis statutariae caeteris omnibus concurrat.
6. Religioso succedit monasterium capax bonorum. (II. 16.)
7. Clerico succedit Ecclesia in iis quae ex re ejus acquisivit.
8. Vasallo succedunt in Feudo soli descendentes proprie loquendo. Ideo et hi factum defuncti, et debita praestare tenentur; nec possunt haereditate ejus in allodialibus abstinere, et tamen feudum retinere.
9. Collaterales non tam succedunt Vasallo ultimo morienti, quam primo acquirenti, cujus descendentes sunt.
10. Proximitas Lineae in feudalibus aestimatur, ex persona ultimi morientis, proximitas gradus ex persona primi acquirentis.
11. Si non apparet primus feudi acquirens, feudum quam maxime antiquum intelligitur.
12. In feudo non succedunt foeminae, et cognati per foeminas, ideo nec duplicitas vinculi attenditur. In caeteris regulae successionum Feudalium a communibus non discrepant. Imo si feudum sit haereditarium, id est datum primo acquirenti, et haeredibus ejus, tum vero et testari de eo permissum, et succedunt quoque ascendentes et collaterales. Non tamen foeminae, nisi feudum sit foemineum, id est expresse et foeminis datum. Imo etsi sit foemineum; nihilominus deficientibus demum Masculis succedunt. In feudo tamen franco; id est a servitiis libero (uti nonnunquam pensiones pro servitio praestantur) eodem cum Masculis Jure utuntur.
13. Conjux inops ex sanctione Justiniani in haereditate conjugis concurrat cum caeteris, ita ut si tres paucioresve, vel nulli liberi sint, succedat in 4^{tam}, sin plures accipiat partem unius Liberorum.
14. De caetero deficientibus cognatis conjux superstes indistincte succedit.
15. Deficientibus caeteris succedit Ecclesia Clerico, et alias collegium ad hoc privilegiatum membro.
16. Fiscus id est aerarium ejus qui habet superioritatem Territorialem, succedit subditis nemine alio haerede existente. Damnatis vero laesae majestatis statim exclusis aliis omnibus.

4 nach concurrat.: imo haec detrahitur ante legitimam. *erg. Pape in l*
et ex asse *erg. Pape in l*

26 nach succedit:

3 unilateris l ändert Hrsg.

V

CONCURSUS PLURIUM PERSONARUM AD IDEM

1. Si aequali Jure ad idem; singulorum est in solidum, partes demum in concursus executione oriuntur. Nisi quod plures correi promittendi, item existentes in communione (praeter socios) non tenentur, nisi altero absente vel inope; plures vero rei stipulandi, ab initio partem tantum habent: nisi item res sit spiritualis quae tunc est nullius. 5
2. Delinquentium ad poenam est in solidum cumulative.
3. Reorum et doli, et latae culpa ad interesse est in solidum elective, ut unius solutione alter liberetur. Tenetur tamen Liberatus solventi pro parte sua ad Restitutionem. 10
4. Tutorum et Curatorum ad administrationem non admittitur, sed unus periculo caeterorum administrat.
5. Si plures habent mandatum ad standum in judicio, tum occupantis est, mandatum exequi; potestas alterius interim pendet, donec prior impediatur, quo facto alter itidem 15 administrat, donec ipso quoque impedito priori regressus detur.
6. In re communi potior est conditio prohibentis.
7. In collegio circa ea, de quibus in collegium a singulis consensus est, praevalent maiora Vota.
8. In concursu creditorum, quatenus uni periculum amittendi debiti non imminet, 20 stare majoribus tenetur. (Majora hic computantur ex magnitudine summarum non multitudine personarum.) Ita consentientibus caeteris unus tenetur Debitori dilationem permittere, dum caveatur ei de debito non deteriorando.
9. In Ultima Voluntate plures re eadem conjuncti, uno deficiente habent jus accrescendi seu ejus partem acquirunt sine onere. (add. II. 14.) Et omnes cohaeredes eo ipso in- 25 telliguntur re conjuncti. Nisi quod his solis res accrescit cum onere, usus fructus accrescit et post concursum.
10. Plures vero Verbis conjuncti, seu in eadem constructione positi, in Ultima Voluntate censentur sibi invicem substituti in eandem causam, ut unus alterius partem acquirat, cum onere. Ideo si concurrant cum re conjunctis, illis praeferuntur. 30

17 nach prohibentis.: l. 28. D. *commun. divid. erg. Pape in l*

15 alter iterum administrat l *ändert Pape*

11. Nemo in communione manere cogitur.
12. Divisio inter dissentientes, officio Magistratus, assignatio per sortem fit. Nisi quod in duorum fratrum divisione haereditatis Ascendentium jus canonicum ad exemplum Lothi et Abrahami recipit, ut major dividat, minor eligat.
- 5 13. In divisione haereditatis inter liberos, ii, aequalitatis servandae causa, conferre debent profectitia, v.g. dotem etc., et alia, quae a Patre titulo Lucrativo acceperunt, vel pati ut sibi detrahantur. Excipe si in parente appareat animus donandi, item ea quae consumpta, nec in rem versa sunt; item alimenta, et ea quae ad educationem Liberorum a parente impensa sunt, uti sumptus studiorum, peregrinationum, pro-
- 10 motionum.
14. Ante concursum creditorum actuaalem nulla inter eos praerogativae ratio habetur, sed quod minus privilegiato solutum est, magis privilegiatus postea repetere non potest, excepto Fisco, dote, et habente Jus reale, et eo quod in fraudem creditorum solutum est. (VI. 24.)
- 15 15. In concursu creditorum (1.) rem auferunt Domini, item ii qui Domini fuerunt, et in alienando sibi Hypothecam reservarunt. Et qui Hypothecam in re habuerunt, antequam ea ad debitorem pervenit.
16. (2.) Qui ad funerandum, redimendum ab hostibus, aut aegrotum curandum crediderunt.
17. (3.) Tributa et collectae.
- 20 18. Postea (4.) Hypothecarii in rebus hypothecatis, ita ut prior tempore sit potior Jure.
19. Excipe quod mulier ratione dotis illatae praefertur omnibus; nisi anteriorem expressam habentibus.
20. Fiscus (nisi in poenis) praefertur etiam anteriori expressae, et tacitae in bonis postea quaesitis. Ut et is qui ad rei perfectionem cum effectu credit, in illa re. Item pu-
- 25 pillus, Minor, Universitas, mulier, miles, quorum pecunia res empta est, item qui ad emptionem Rei cum effectu crediderunt, sibi que hypothecam reservarunt in illa re.
21. Hypotheca in Judicio vel coram Notario et Testibus constituta, praefertur etiam anteriori in privata scriptura constitutae, nisi huic 3 Testes subscriperint.
22. Si res uni in genere, alteri in specie hypothecata est; ille ad rem hanc accedere
- 30 non potest, donec caeteris excussis appareat, solidum, ex iis consequi non posse.

29 *nach* ille: licet tempore prior, *erg. Pape in l*

7 detrahantur |, idque aequalitatis servandae causa *gestr. L²* |. Excipe *l*

23. (5.) Personaliter Privilegiati, nempe deponens ratione rei depositae non amplius extantis; qui ad rei emptionem, cum effectu credidit, sine reservatione hypothecae.
24. (6.) Caeteri Creditores Chirographarii appellantur, et concurrunt pro rata. Nisi quod ultimo loco ponendi, quibus aliquid debetur. Titulo mere lucrativo, etiam post legitimam. (XI. 30. 31.) 5
25. Qui cum effectu credidit, vel rite obtulit, ad creditorem privilegiatum dimittendum, in ejus privilegium succedit.
26. Usurae et interesse debiti privilegiati eodem jure cum debito censentur.
27. Cessat privilegium personale, quando creditum in mutuum simplex acceptis vel pactis usuris conversum est. 10
28. Sponsalia sequentia publica praeferuntur antecedentibus clandestinis.

VI

ACTUS CIRCA JUS ET OBLIGATIONEM

Efficax esse potest qui non excipitur.

Excipitur 15

Tum Actus nullus qualis est

1. Omnis actus illicitus quatenus cedit in commodum facientis v.g. Simoniacus.
2. Gratuitus seu donatio inter Virum et Uxorem constante matrimonio; item inter Patrem et Filium, in potestate ejus existentem; utraque si sit inter Vivos, nec remuneratoria, vel reciproca in continente; illa tamen subsecuta traditione et 20 morte, haec sola morte confirmatur.

19 Dispositiones alioqui invalidae juramento confirmantur c. 9. *de jurejur.* junct. c. 28. eod. [scilicet] c. *ex rescripto de jurejur.* c. [cum] *contingat.* 28. v. hic. n. 28. L³

11 *nach* clandestinis.: c. 2. X. *de cland. despons. erg. Pape in l* 20f. *nach* et: deinceps *erg. Pape in l*

17 quatenus cedit *erg. L³* 18f. Consensisse videtur (1) qui cliens (2) qui praesens ac sciens ab 25
advocato propositis intra triduum non contradixit. *erg. u. gestr. L³* 22 c. *si contingat L³ ändert Hrsg.*

3. Donatio inter Vivos non remuneratoria ultra 500 solidos vel aureos (qui sic computandi, ut 72 constituent auri libram) Judici alicui (etiam incompetenti) non insinuata. Excipe dotem, et donationem propter nuptias. Item si annuum sit donatum, quod in singulos annos non excedit. l. 34. §. *si quis aut.* C. *de don.*
- 5 4. Dotis Constitutio a muliere intra Annum Luctus nubente facta, quatenus est ultra 3^{ti}am partem bonorum. Item a muliere secundo nubente facta, quatenus est ultra id quod attulit priori marito et partem unius ex liberis prioris matrimonii.
5. Compromissio in Laicum in causa Ecclesiae; compromissum in causa ubi peccatum versatur, uti matrimoniali: Transactio de causa matrimoniali et Criminali poenam
- 10 Sanguinis non continente.
6. Fidejussio mulieris, militis (I. 3.): clerici pro Laico.
7. Actus quem in Scripturam redigi contrahentibus placuit, quia ejus vis interim pendet.
8. Actus in scripturam redactus ejus qui scribere difficulter potest, nisi ejus nomine subscribat Testis supernumerarius.
- 15 9. Contractus Emphyteuticus sine scripto.
10. Actus sine causa v.g. societatis Leoninae pactum, ut alter totum damnum ferat vel nihil lucri.
11. Actus in scripturam redactus, in quo causa non expressa est.
- 20 12. Declaratio Voluntatis generalissima (v.g. dono tibi omnia, renuncio Juribus omnibus etc. vid. tamen l. *si quis argentum* 35. §. *sed et si quis* C. *de don.*) aliud est in subalterna et speciali.

1 über 500: l. *si quis* 36. C. *de don.* L³

1 am Rande: ultra) id est non valet in quantum excedit L³

- 25 11 Obligatio ejus cui bonis interdictum. Fidejussio pro eo cui bonis interdictum
- l. 6. V. O. l. 70. §. pen. *de fidej.* L⁴
- 17 über sine causa: irrationalis L²
- 21 exceptioni vis majoris seu casus fortuiti in genere renuntiari non potest, singulis potest l. 4. §. *quaesitum* 4. *si quis caut. in jud. sist.* L³

30 2 nach etiam: alias *erg. Pape in l* 13 nach pendet.: l. 17. C. *de fid. instr. erg. Page in l*

3 Item ... *de don. erg.* L³ 21 vid. ... *de don. erg.* L² 24 id est (1) tantum (2) non L³

25 (1) Dispositio (2) Obligatio L⁴

13. Conventio qua debitor promisit se expensas praestitutum secundum nudam Actoris assertionem, qua quis promisit stare nudae alterius assertioni in reddendis rationibus etc. ut alter non teneatur de dolo, et similes aliae irrationales.
14. Beneficii competentiae (S.C. Maced. non num. pecun. et cess. bon.) item a Clerico privilegiis fori facta renunciatio: ob publicum interesse. 5
15. Renunciatio haereditatis paternae a filia non congrue dotata facta etiam iurata, imo etsi dotata sit, iurata sit necesse est.
16. Pactum mulieris, ut Maritus in dote de culpa non teneatur, et similia doti damnosa.
17. Autoritas a Parente, Tutore*, Curatore in rem suam interposita.
18. Actus, Votum captandae mortis alienae (VII. 3.) vel pactum de haereditate ¹⁰ viventis continens, nisi ea persona consentiat, vel sit incerta.
19. Pactum (Creditoris in continenti) Legis commissoriae in pignore.
20. Pactum obstagii: Obstagium est: quando debitor promittit se in certo loco sistere, et tamdiu laute excipere creditorem, donec solvat, quae res in Luxum abibat.
21. Actus cui dolus vel vis causam dedit, quoad inferentem. 15
22. Actus ignorantia vel ob Vim gestus, respectu alterius quam inferentis, rescinditur in integrum restitutione.

3 Transactio de Alimentis U. V. relictis SC^o. prohibita. l. 8. §. 2. *de Transact.* l. 23. §. 1. [sq.] *Cond. ind.* L⁴

6f. 15[a]. Actus captatorii sive quaecunque alii circa viventium successionem ²⁰ constituunt, nullius momenti sunt. Exempli causa donatio spei successionis l. *quidam* 30 cum seq. D. *de donat.* Videndum an id hodieque in usu. L³

13f. Error quatenus actum irritet. qui putat se Titio promisisse cum Sempronio promiserit, non tenetur. l. 2. *de jud.* l. 15. *jurisd.* arg. l. 9. pr. *H. I.*

Si quod vinum videbatur acetum fuerit, valet stipulatio, non emtio. l. 22. *V. O.* 25 l. 9. fin. *contr. Emt.* Quia emtor non videtur consensisse in pretio. In stipulatione tamen poterit interponi exceptio etsi valeat ipso jure. Si in causa dandi quis erraverit stipulans datur exceptio doli. l. *si quis* 36. *de V. O.* De emtione in D. l. 14. *De contr. Emt.* L⁴

15 Dolus contractui dans causam ipso jure obstat in *contr. bonae fidei* sed in *judicio stricti juris* opus exceptione doli. L⁴ 30

9* l. 1. l. 7. in f. D. *de aut. et cons. tut.* l. 34. §. f. l. 46. D. *de contrah. emt.* e. g. si a pupillo emat. *erg. Pape in l*

TUM ACTUS RESCINDITUR

Qualis est

23. Permutatorius in quo est laesio ultra dimidium justii pretii si laedens nolit supplere quod justo pretio deest.
- 5 24. Omnis Actus Legitimae imminutivus (III. 16.), item in fraudem creditorum factus. (V. 14.)
25. Omnis actus quo Minor, Ecclesia*, Universitas** Juris sui inconsulta amissione laesi sunt, Rescinditur in integrum restitutione. (XVI. 4. 33.)
26. Omnis Actus quo absens, imo quilibet sine culpa*** juris sui amissione laeditur
10 (excepta praescriptione, de qua infra) Rescinditur in integrum restitutione.
27. Donatio ob atrocem ingratitudinem, item supervenientiam liberorum, item inopiam debitoris (si hoc casu ei alimenta non praestentur) rescinditur. (add. supra §. 24.)
28. Actus nullus vel rescindibilis accedente juramento*, vel fidei interpositione illustris confirmatur, etiam respectu Haeredum. Nisi de re mihi illicita juraverim, quo
15 casu juramentum ipsum nullum est; nisi item Actus a parte tua cui juravi, contineat peccatum, quo casu contra te agere possum ad relaxationem; Denique nisi a Magistratu etiam saeculari, uti Caesare et Camera, relaxationem impetravero.

VII

ACTUS ADJECTIONES, CONDITIO, DIES, MODUS

- 20 1. Pendente conditione, pendet jus vel obligatio (II. 21.).
2. Conditio impossibilis vel turpis, in Ultimis Voluntatibus et sponsalibus*, est pro non adjecta. In caeteris reddit Actum nullum.

7 * c. 1. 2. 3. 7. X. de rest. in integr. erg. Pape in l 7 ** l. 4. C. quib. ex caus. maj. l. 3. C. de jur. reip. l. 9. D. de appell. erg. Pape in l 9 *** l. 1. §. 1. l. 26. §. f. D. ex q. c. maj. erg. Pape in l 13 * aut. sacrament. C. si adv. vendit. erg. Pape in l 21 nach Voluntatibus: §. 10. Inst. de haered. inst. l. 1. l. 6. l. 14. de condit. inst. l. 3. de condit. et demonst. erg. Pape in l 21 * c. fin. de condit. appos. in despons. erg. Pape in l 22 nach nullum.: l. 1. §. 11. de O. et A. l. 7. l. 35. de V. O. §. 10. Inst. de inut. stip. erg. Pape in l

3. *Conditio captatoria haereditatis alienae reddit institutionem haeredis nullam. Conditio mortis alterius certi, reddit conventionem nullam (ob metum alioqui insidiarum VI. 18.).*
4. *Si Titius voluerit, tu haeres esto; institutio talis nulla est. Legatum valet.*
5. *Res spiritualis et jus publicum, uti Jurisdictio, judicium, sententia, Excom- 5 municatio, tutela dativa non recipiunt conditionem, nisi ex ipsa Actus natura fluentem seu non recipiunt extrinsecam.*
6. *Servitus praedii neque sub conditione, neque ad conditionem vel sub modo constitui potest.*
7. *Quicumque in Testamento praeteriri non possunt (nempe Parentes et liberi) illi non 10 possunt institui, vel exhaereditari sub conditione nisi potestativa. Legitima vero conditionem plane non recipit.*
8. *Actus qui non recipiunt conditionem, in totum vitiantur ejus adjectione.*
9. *Conditionem collatam in potestatem ejus, cui aliquid, ultima Voluntate relictum est[,] implevisse is intelligitur, si per eum non stetit, seu fecit quod in se erat. Si vero 16 is sit pupillus, et interea conditio deficiat, seu fiat impossibilis, per eum non stetisse intelligitur.*
10. *Adjectio[:]cum morieris, vivo Te existere intelligitur. Nam qui moritur, adhuc vivit.*
11. *Plures conditiones intervallo eidem Conditionato ascriptae in haeredis institutione, et pia causa intelliguntur disjunctae, in contractibus conjunctae: in Legato et fidei- 20 commissis implenda est novissima.*
12. *Conditio contra substantiam matrimonii, seu quae a vero fine matrimonii abest (v.g. Ducam te si Dives es. Si pulchriorem non invenero) reddit sponsalia nulla.*
13. *Sponsalia Conditionalia, copula secuta purificantur, perinde ac si impleta esset conditio. 25*
14. *Jus conditionale ex Ultima Voluntate, ante impletam conditionem, quasi nullum intelligitur, et nec transmittitur (II. 21. 18. 6.), nec in bonis aut Commercio est, similiter in diem incertum, an vel quando dilatum. Contra est in Jure conditionali ex conventionem orto, quod et aestimationem ex quantitate spei recipit;*
14. b. *(Partus edi potest intra M[enses] 7 vel 10¹/₂. 1 mensis 30 dierum est.) 30*
15. *Modus qui libertatem infringit, est in Ultima Voluntate pro non adjecto, talis est qui aliquid inutile alicui imponit. v.g. haeres esto, sed tota vita tua vinum non bibes, urbe non exibis etc.*

7 non recipiunt *erg. L²*28 conditionali *erg. L²*30 14. b. *erg. L²*.

16. *Conditio mere negativa* modus esse intelligitur in ult. Volunt. V. g. haeres meus esto, si debitum a Cajo non exegeris, ibi non opus est exspectare dum moriatur, ut appareat eum non exegisse, sed statim fit haeres, si caveat de eo non exigendo. Modus enim dat pure sed ad conditionem resolutivam, qua existente iterum adimit, (si debito dies
5 nullus adiectus statim debetur).

VIII

OBIECTUM IURIS ET OBLIGATIONIS

SEU IUS ET OBLIGATIO

Versari potest circa omne quod non Excipitur.

10

EXCIPITUR

1. Omne ad quod quis praestandum a Magistratu cogi non potest v.g. Res impossibilis, illicita, factum personae, Quo pertinent res quae non sunt in commercio (VII. 14.): aer, aqua profluens, mare, littora maris, Res publicae, Sacrae, liber homo.
2. Quidquid mea non interest, te obligari v.g. ne bibas vinum, ne rideas, et similes
15 actus mere physici. (VII. 15.)
3. Quota litis: quae advocato et Procuratori frustra promittitur.
4. Usura illicita, id est quidquid excedit 5 de 100 (Usura Usurarum; ultra alterum tantum, nisi rei iudicatae) usura detracta sorti ab initio.
5. Reditus annui, quatenus vendi minoris non possunt, quam 5 pro 100 nec potest
20 adjici pactum, quod emptore volente, venditor reemere cogatur. Alioqui actus habetur pro Usurario.
6. Monopolium in necessariis vitae, quatenus certi ad reliquos a quodam commercio excludendos paciscuntur.
7. Res Litigiosa.
- 25 8. Res dotalis et propter nuptias donata, item Res minoris servabiles, quae nec consentiente minore, sine decreto Magistratus recte alienantur.

16 *nach* promittitur.: l. 53. D. *de pact.* l. 6. §. 2. C. *de postula[ndo]* *erg. Pape in l*

25 minoris | vel uxoris *erg. u. gestr. L²* | servabiles . . . minore, | vel uxore, *gestr. L²* | sine l

9. Merces bellicae (v. g. Arma, tormenta etc.) hostibus barbaris et infidelibus non transmittendae.
10. Quidquid est ultra id, quod (deductis alimentis) facere (seu praestare) potest Prens, Conjux, Conjugis Prens, Socius, Donator, nobilis, miles, Doctor. His enim relinquenda sunt alimenta, personam eorum decentia. 5
11. Ius nondum competens, quod valide non alienatur, vel resignatur. (VII. 14.)
12. Onera fundorum publica quae sine consensu Magistratus in alium, ne volente quidem Domino transferri possunt; ob publicam utilitatem.
13. Res immobilis subditi, quatenus officialis eam sine consensu prioris acquirere non potest. 10
14. Juncta et affixa aedibus detrahenda; item aedes diruendae; haec non possunt Ultima Voluntate relinqui, Coloni et onera a fundis separari non possunt.

IX

IN JUS ET OBLIGATIONEM DEDUCTUM INTELLIGITUR

seu continetur

15

1. Sub re a te praestanda: ipsa in natura, si in patiendo consistit praestatio; sin in faciendo, vel ipsa, vel si culpa tua factum est, quo minus praestetur, aestimatio. Sin dolo, id quod mea interest praestari. Rei impraestabilis factae, nec aequivalens debetur: ab initio talis, sciente disponente, debetur, nisi res sit extra commercium.
2. Sub re omne damnum seu periculum et commodum rei, quoad Dominum, item 20 eum in cujus potestate est rei dominium acquirere[,] v.g. Emptorem re nondum tradita, quod et in Cambio obtinet, si is qui Cambium accepit, apud 3^{ti}um stato tempore non exigat, nec cum protestatione remittat Campsori.
3. Sub re, affixa rei quae sine vi avelli non possunt. (VIII. 14.)
4. Sub re fungibili non mensurata, etsi mensura adjecta sit, integrum corpus: sic 25 tamen ut excessus, vel defectus pretio accedat, vel detrahatur.
5. Sub debito solutio totalis una vice. (XV. 3.)

6 haereditas viventis tertii *erg. Pape in l*

3 (seu praestare) *erg. L²*

6. Sub debito dilato usque ad diem: favor solius debitoris, ut tamen creditor invitus accipere cogatur, secus in dilato usque ad conditionem.
7. Sub pecuniae mentione: non corpus sed aestimatio, ideo reddendum, quod tantundem possit seu quo tantundem emi possit, quantum tempore contractus. (Haec unica Regula totam controversiam de Monetis terminat.) Ita tamen ut nemo in solutione summae super 25 fl. minutae monetae accipere teneatur.
8. Legato genere v.g. equo: individuum mediae bonitatis, et alioquin sub genere: non Vilissimum.
9. Via est in rectum 8 pedum, in flexum 16.
- 10 10. Sub interesse (seu eo quod inter facultates, quas habes, et quas habiturus esses, nisi per alium stetisset, interest, ratione tam damni emergentis, quam lucri cessantis) continetur quidquid intra terminos a Magistratu praestitutos in litem iuraveris. Sub aestimatione continetur pretium rei commune; in id quod interest etiam privata affectio et utilitas venit.
- 16 11. Interesse morae ipso Jure est 5 pro 100 nisi majus esse probetur.
12. Damnum sic aestimatur, in animali mansueto, quanti eo anno plurimi fuit, in re alia quanti 30 diebus proximis plurimi fuerit.
13. Cautio inopis sufficit juratoria, qua jurat de non laedendo, et quod non potuerit invenire aliam cavendi rationem. Immobilium possessoris nude promissoria;
- 20 alterius per pignora de re certa, per fidejussores de re incerta.

5f. nach solutione: magna² erg. Pape in l
Pape in l

9 l. 8. D. serv. praed. rust. l. 13. §. 2. D. eod erg.

4 seu . . . possit erg. L²
interest L²

4f. (Haec . . . terminat.) erg. L²

13 in (1) interesse l (2) id quod

X

CAUSA JURIS VEL ACTIONIS ET OBLIGATIONIS IN GENERE

Omnis tam persona quam Res tenetur mihi

1. Non nocere. Item nihil facere animo nocendi, etiamsi revera damnum non sequatur.
2. De damno probabiliter a se secuturo, vel eo quod ut sequi possit, facto suo efficit securitatem praestare, vel removendo causam, vel praestando cautionem. Huc cautio usu fructuaria a qua tamen liber est parens.
3. Nihil facere solo animo aegre faciendi seu in aemulationem *zu troy*, unde non licet aedificare eo solo fine, ut Vicino incommodes. Videtur Actioni injuriarum locus esse et esse modum nocendi. 10

Praestare id quod intererat nocitum non fuisse

4. Facto suo animo nocendi seu dolo.
5. Cessatione sua dolosa, in re mea quam possedit, usus tantum mei causa.
6. Lata culpa est dolus praesumptivus in Civilibus.

AESTIMATIONEM PRAESTARE DAMNI DATI

15

7. Facto suo culpa media. (XIII. 6.)
8. Facto suo sponte non per accidens.
9. Cessatione sua, culpa media, in re mea quam possedit usus mei et sui causa.

2 Causa Juris ad rem hic praemitti poterat causa juris transmissibilis, vel patrimonium afficientis, quod opponitur personalissimo. Huc successio, judicatum *L*³ 20

2 Sunt hic obligationes personales, et res pro personis habentur vel potius sunt obligationes non praecisae sed fungibiles *L*³

2 Causa obligationis *συνάλλαγμα*, jure naturae *L*⁴

3 *über* Res: ut in actione noxali *L*³

9 An ex insigni ingratitudine detur Actio injuriarum? ita puto *L*⁴ 25

4 Item . . . sequatur. *erg.* *L*² 8 seu . . . *zu troy* *erg.* *L*² 9f. Videtur . . . nocendi *erg.* *L*³
 11 (1) INTERESSE PRAESTARE, EJUS QUOD NOCUIT. 1 (2) Praestare . . . fuisse *L*² 14 in Civilibus *erg.* *L*³
 16 u. 18 culpa (1) levi 1 (2) media *L*³

10. Cessatione sua culpa levissima, in re mea quam possedit usus sui tantum causa. Hinc usufructuarius tenetur ad rei reparationem ejusque onera realia.
11. Gestor negotiorum Domini ignorantis de levissima etiam culpa, tenetur*, et secundum nonnullos Mandatarius; precarium accipiens tantum de Dolo.
- 5 12. Bonae fidei possessor Lite contestata tenetur de culpa levi.
13. Possessor rei meae in tradendo moram non Jure faciens etiam de eo quod interest, et casu fortuito tenetur, etsi apud me ille eventurus fuisset. (XIII. 9.) quia casui causam culpa vel dolo praebuit.
14. Mora currere incipit lapsu diei, ubi ea praefixa est; lapsu biennii si dos promissa
10 marito; interpellatione; incipit et finitur cum aetate minori Creditoris. cui ipso Jure currit, ut et legitimae et piae causae.
15. Injuriator verbalis, si animus injuriandi apparet, tenetur, ad aestimationem vel revocationem, aut nisi gravis, deprecationem, si non apparet ad declarationem.
16. Occisor defuncti animae ad missas legi curandas arbitrio Magistratus tenetur Jure
15 Pontificio.
17. Laesionem alterius, quae ex facto suo, vel non facto sequi potest, Cogitare est dolus: cogitare posse si ratione recte utaris est culpa. Jam si Laesio ex facto necessario sequitur est culpa lata: si probabile est secururam, est culpa levis: sin possibile saltem sequi, culpa est levissima. Tanto enim facilius tibi in mentem venire poterat, modo anim-
20 advertisses, quanto major ejus cum facto tuo connexio est. Jam si cogitatio frustra-
nea sit, id est, si Laesio, etsi scias, praecaveri humano consilio non possit, casus est fortuitus.
18. In facto animalis quasi dolus, ac quasi Culpa intelligitur pro ratione sensus, qui in ipsum cadit.
- 25 19. Si arbor Vicini in aedes meas radices agit aut ramos diffundit, atque ita nocet, tenetur is (pessum) praecidere, nec teneor pati ut arbor ejus in agrum meum Umbram

2 potius ex facto *L*³

21 De casu fortuito (X. 13 et XIII. 9) *L*³

3 * scilicet admissa in administrando; nam de culpa in suscipiendo etiam casum praestat, quia
30 tunc negotium non domini sed gerentis esse videtur. l. 6. §. 3. l. 11. *de neg. gest. erg. Pape in l*

7f. quia . . . praebuit *erg. L*³

14f. Jure Pontificio *erg. L*³

17 si . . . utaris *erg. L*³

ultra 15 pedum altitudinem projiciat, quo spatio et arbores ab aquae ductu distare debent: Caeteroquin Arbor 5 speciatim vero olea aut ficus novem pedibus; Maceria uno, Domus duobus; sepulchrum aut scrobs, quantum profunda est, puteus passus Latitudine a Vicini fundo distare debet.

20. Non licet habere in suo herbas Venenatas, et animalia nocentia non-clausa; furnum 5
pistorium in loco ubi non fuit, suspensa habere ea, quorum casus metuitur. (X. 2.)
21. Qui opus novum facit, tenetur alio id (apud Magistratum) nunciante, ad non amplius
aedificandum, nisi de damno futuro caverit, alioqui quod aedificaverit amplius, de-
struitur, nisi nuncians interesse suum intra 3 menses praestare paratus sit, tunc
desistet. 10
22. Aquae cursum, ita mutare non licet, ne opere quidem in tuo facto, quo alteri noceatur.
(XI. 46. sqq.) Est servitus naturalis.
23. Sarcire teneris, quantum ex damno inviti factus es locupletior (V. 3. V. 24.
XV. 9.) nisi suo dolo causam dedit.
24. Reddere teneris quidquid datum tibi est, ob causam, vel non secutam vel ex 15
parte tantum tua turpem: item sine causa; et indebitum per errorem datum; nisi
Jure saltem gentium debitum sit.
25. Quidquid negotiorum tuorum gestori sine omni culpa sua casu abest restituere
teneris.
26. Quidquid mihi prodest, tibi non nocet (XIII. [12].), id, ut sumptibus meis fiat, 20
etiam in tuo pati debes.
27. Omnis turbator aut diffamator, qui sibi Jus aliquod contra me asserit, tenetur
ad illud intra praefixum a Judice tempus probandum aut perpetuo silentium.

12 *nach* naturalis.: hoc ad jura realia *L*³

14 *unter* dolo: quid si culpa *L*³

25

8—11 destruitur, si tamen nuncians . . . menses probare paratus sit, tunc aedificator desistet nec ad cautionem durante hoc intervallo admittetur si sine damno desistere possit. | Excipio si sine damno desistere non possit, perget praestita cautione *gestr.* | 22. Aquae *L*³ 12 Est . . . naturalis *erg.* *L*³

XI

CAUSA JURIS REALIS IN GENERE (XV. 19.)

1. Nulla alia est nisi possessio et dispositio in continenti adjecta, non conventio, nisi ubi lex specialiter concessit, ut in singulis dicitur; non ultima Voluntas, quia
6 in ea non tam jus reale constituitur, quam semel constitutum, in successorem, defunctum repraesentantem, transfertur.
2. Possidet, qui habet rem in potestate (XV. 7.) per se vel per alium sibi non possidentem.
3. Possessor fit etiam cui prior possessor rem in conspectu existentem vacuam, vel apertam, se resignare dicit. Tradito item Symbolo v.g. clavibus.
10
4. Successor in officio (XII. 19. seqq.) ipso jure acquirit possessionem antecessoris, secus de successore in bonis.
5. Jus possidere intelligor, si protestationi meae alter paret. (XVI. 2.)
6. Signatio et degustatio rei est pro traditione.
- 15 7. Dignitates et officia symbolice traduntur.

JUS REALE IN SPECIE EST JUS POSSESSORIUM

8. Possidens turbandus non est, sed retinebit possessionem donec injusta probetur.
9. Spoliatus id est qui amisit possessionem vi, clam vel precario, ante omnia est in eam restituendus, etsi adversarius paratus sit probare, quod is non Jure possederit, hoc
20 enim in Judicium petitorium differtur.
10. Si non apparet, uter possessor, uter turbator sit, et subest periculum armorum; interim sequestranda res est, et utri momentanea possessio competat summarissimo Judicio definitur.

2 exceptio contra has causas generalis: bona minorum sine decreto non alienantur
25 l. 1. pr. et §. seqq. D. de [rebus] eor. qui sub tutel. L²

25 de bon. eor. L² ändert Hrsg.

JUS RETENTIONIS

11. In re habeo, si ipsa res mihi obligata est (hinc jus pignori animal laedens non hominem).
12. Si Dominus rei mihi obligatus est, et obligatio ejus ex possessione mea, vel ex eadem cum ea causa oritur (ita habet Jus retentionis qui utiliter in rem impendit, hospes in illatis pro mercede, Mulier in bonis Mariti, pro dote).
13. Si rem in qua Hypothecam habeo, sine vitio possideo, idem enim est pignus quod hypotheca cum Jure retentionis.
14. Item si duplici nomine mihi obligatus es, et unius debiti causa pignus dedisti; habeo Jus retentionis etiam alterius nomine. 10
15. Conductor re locata ante tempus cedere non tenetur, nisi re male utatur, aut mercedem non solvat; nisi item Dominus rem velit reficere vendere, aut alias ad proprios usus indigeat, et damnum conductori sarciat.

JUS PROTIMESIOS VEL RETRACTUS

Ut rei alienatio retrahi possit regulariter, intra Annum et mensem, a Tempore scientiae 15 oblati eodem pretio hoc competit

16. Domino directo in Emphyteusi superficie offerenda prius res est, qui nisi intra duos menses se declaret, cessat Jus Protimesios. (XVI. 29.)
17. Primo Licitatori in re subhastata.
18. Antiquis conductoribus, in locatione praediorum publicorum. 20
19. Multis in imperio Locis competit primo proximis cognatis (maxime in bonis avitis) deinde Consortibus, denique Vicinis (dummodo in usum suum) (Agnatis in feudo Carpz.) (XVI. 33.).

JUS ARESTANDI

20. Rem (XIV. 9.) habeo si summarissime ostendero Dominum ejus mihi obligatum, et 25 periculum in mora esse, tum enim licet incipere ab executione, non ut res mihi applicetur, sed ut sequestretur, vel saltem sistatur, nisi in nundinis a Caesare privilegiatis.

JUS IMMISSIONIS

21. In rem habeo si Dominus ejus mihi obligatus; Contumax est in respondendo, vel
judicato implendo, ita tamen, ut prius in possessionem mobilium, deinde immobilium,
hinc nominum, extremo loco instrumentorum debitoris quibus vitam tolerat, caeteris
5 non suppetentibus; pro debiti quantitate creditor immittatur, pignoris Jure posses-
surus.

JUS HYPOTHECAE

22. Est obligatio Rei pro persona instar fidejussoris, ita ut Creditor suum ex ea consequi
possit sed si tertius in rei possessione est (vel in ea jus habet) habet rei nomine bene-
10 ficiam excussionis, ut tum demum res teneatur quando caetera debitoris non sufficiunt.
Consequitur autem suum ex re debitore non solvente, distractione ejus judiciali. Ita
ut Judex certo pretio publice rem venum exponi, et plus offerenti addici curet. Si
nemo eam velit, ipsi creditori pro debito, vel pretio sub quo proposita est, utrum volet,
addicetur.
- 15 23. Jus Hypothecae habent omnes, quos supra (ubi de concursu creditorum V. 14. sqq.)
inter Hypothecarios retulimus, vel iis etiam praetulimus.
24. His accedunt: is cui a Domino conventionem vel ultimam voluntatem hypotheca constituta
est, etiam sine traditione, quae si accesserit oritur pignus.
25. Immissus a Judice in bona Rei contumacis.
- 20 26. Locator in rebus ab Inquilino in praedium Urbanum animo ibi habendi illatis; item
in fructibus extantibus praedii rustici.
27. Qui administratore indiget (ut minor, Universitas etc.) in bonis ejus ita Mulier
in bonis Mariti ratione tam dotis a tempore matrimonii quam paraphernalium a
tempore illationis imo et ratione donationis propter nuptias; item contra Maritus in
25 bonis ejus ratione dotis promissae non praestitae.
28. Fiscus etiam in poenis.
29. Is cui alimenta debentur, vel annua praestatio in Re ad hoc destinata.
30. Liberi et Parentes ratione Legitimae post eos qui titulo oneroso crediderunt. (V. 24.)
31. Legatarius et fideicommissarius ratione Legati, in haereditate, post creditores defuncti.
- 30 32. Qui usuras illicitas dedit in bonis usurarii.
33. Is cui debetur aliquod onus reale v.g. Canon, solarium, census, decimae, redditus
annui, de re certa ad hoc obligata promissi: habet hypothecam in illa re non solum
ratione securitatis ipsius in se oneris realis, sed et singularium praestationum etiam
quarum dies jam venit.

JUS ADMINISTRANDI

34. Id nihil aliud est quam quando persona personam, in exercitio Juris alicujus repraesentat. (II. 6. 8. seqq.)
35. Usu fructu jus administrandi continetur, et adempto eo remanet, idque et Maritus habet in Paraphernalibus. 5

JUS USUSFRUCTUS (XV. 10.)

36. Jus usus nudum est, utendi re alterius tantum ad necessitatem. Jus usufructus plenum est utendi etiam ad commoditatem, et abundantiam. Utrumque est jus administrandi, etiam personam repraesentandi, sed in rem suam. Ideo vid. supra de Parente II. 16. de Marito ratione dotis II. 15. 25. add. V. 9. 10
37. Bonae fidei possessor acquirit fructus industriales percipiendo. (XVI. 27.)
38. Conjux ad 2^{da} nuptias (transiens) vel libidinose vivens superstitibus Liberis prioris matrimonii amittit proprietatem bonorum quae a conjuge, aut liberis ejus matrimonii per successionem habuit, eaque in liberos superstites translata retinet solum usumfructum. 15
39. Mortuo Vasallo inter Ultimum Augusti et primum Martii, fructus non percepti sunt ejus cujus est feudum; mortuo inter primum Martii et Ultimum Augusti, sunt Vasalli haeredum.
40. Partus hominis in fructu non est.
41. Huc pertinet Jus Emphyteuticum, quando fundi sterilis usufructus sub conditione 20 meliorationis conceditur.
42. Jus superficiei quando Jus alteri conceditur aedificium in fundo habendi.
43. Feudum seu usufructus rei immobilis ei datus, qui danti fidelitatem promisit. Quod constituitur investitura, et possessione investiti. Investitura est Solennis symboli cujusdam pro consuetudine loci facta traditio, animo concedendi feudum, accedente a 25 Vasallo promissione fidelitatis, et testimonio parium Curiae (seu convasallorum, sub eodem domino in eadem ditione) Ecclesiasticis tamen feudis, secundum nonnullos, remisso.

6 Usufructuarius est administrator in rem suam L³

JUS SERVITUTIS

44. Id est oneris realis passivi, quod praedium praedio debet, non ad voluptatem, sed usum, Idque, etsi persona acquirat, praedio acquirere intelligitur, nisi aliud actum sit.
45. Fundus alteri servitutum in aedificio consistentem debens, tenetur et ad aedificii refectionem, quo servituti locus sit.
46. Licet cuilibet quodlibet in suo facere, nisi Jure prohibetur, uti ea ex quibus damnum metuitur. add. X. 3. 19. seqq.
47. Inferius praedium tenetur aquam recipere a superiori, superius demittere non tenetur.
48. Aedificare, non-perpendiculariter et efficere ut sua fundo alieno immineant, non licet.
49. Jus braxandi ad negotiationem alii extra civitates regulariter non habent.
50. Teneor pati ut alius feram vulneratam vel amissam in conspectu persequens ingrediatur fundum meum, sed sine inflatione corniculi Venatorii, et clamosa canum incitatione.

PRAESTATIO REALIS

51. Seu Onus reale activum competit: Canon et solarium Domino fundi Emphyteutici et superficarii in recognitionem Dominii.
52. Quando fundus talis venditur debetur Domino Laudemium ex alienatione in extraneum inter Vivos vel mortis causa pro Laudatione seu approbatione, estque in dubio pars pretii 50^{ma}.
53. Ecclesia debet Episcopo duos solidos ratione synodalis vel cathedralici.
54. Decimae fructuum praedialium, ne sumptibus quidem deductis Ecclesiae parochiali Loci debentur.
55. Ab impositionibus et collectis libera sunt praedia ea, quibus imposita servitia militaria.
56. Quartam partem decimarum debent Clerici Episcopo, quae dicitur Canonica portio.
57. Feudum tenetur ad personas, quae a feudo excluduntur (v.g. foeminas et imperfectos) ex feudo dotandas, educandas, alendas, funerandas.
58. De reditu fodinarum decima debetur superiori.

8 est servitus naturalis. (add. X. 26.) L³

18 über mortis: 9,

JUS CONSOLIDATIONIS

59. Habet omnis Dominus in eo quod sibi ad plenitudinem domini deest (mortuo, sine haeredibus habente vel bannito), etiam ante fiscum, recuperando.

XII

CAUSA DOMINII (XV. 7. XVI. II. 26.)

5

id est, Juris dominandi in rem pleni, nisi quid expresse excipiatur, est:

1. Possessio Rei nullius animo habendi, quo pertinet apprehensio rei nullius etiam per aliam rem, v. g. per animal (canem) nostrum; hinc fructus sunt Domini rei; huc pertinet quod res extincto per praescriptionem alterius jure possidenti acquiritur. (XVI. 26.)
2. Immobilia derelicta sunt Fiscis. 10
3. Thesaurus cujus Dominus ignoratur, est dimidius invenientis (nisi data opera invenerit) dimidius Domini Soli, sed si Dominus Soli magicis artibus invenerit totus est fiscis;
4. Feras et pisces in alieno capiens non acquirit hodie.
5. Fera animalia id est quae hominis manui non assuevere, capiens, non aliter acquirit, 15 quam quod in iis habet jus retentionis. Nam si ex possessione et e conspectu amiserit, fiunt occupantis, nisi consuetudinem redeundi habeant.
6. Venationes, aucupia avium maiorum vulgo *Federwildtbredt* pertinent ad superioritatem, ut et flumina perennia.
7. Ad regalia seu jura fiscis pertinent: Armandiae, seu Armamentaria, Viae publicae, 20 flumina Navigabilia, et per quae alia fiunt navigabilia: Portus[,] Ripatica (seu quod de ponte vel Vectura de ripa in ripam solvitur) Vectigalia, monetae, mulctae, bona vacantia, quae ut indignis auferuntur (II. 14.), angariae et parangariae seu praestationes plaustrorum naviumque ad Reipublicae necessitatem, auri argentique fodinae, salinae. 25
8. Capta ex hostibus bello justo (inter duas Respublicas) sunt capientis, nisi quod immobilia, item apparatus bellicus sunt Reipublicae.

²⁰ seu . . . fiscis *erg.* L³

9. Si res Rei majori cohaeret, domino quoque ejus accedit, ita aedificium, item implantatum solo, nisi quod scripturae tabula, picturae cedit charta.
10. Si neutra dici potest alteri accessisse, res fit communis.
11. Insula in flumine nata ejus, est, cujus est flumen.
- 6 12. Flumen alveo mutato praediis priorum accolarum adjicit, quantum priori ripae adjecit, adjicit quoque quidquid per alluvionem latenter accedit. Exceptio est in agris limitatis et arcifiniis.
13. Specificatione res fit specificantis, si prior species interiit, ut reduci non possit.
14. Traditione (id est possessione rei alterius animo habendi, eo consentiente ut imposterum
- 10 habeam) rem acquirō.
15. In rei alienatione pro alterius praestatione, Dominium non transfertur; nisi praestatio facta, vel fides de ea habita sit.
16. Dotis aestimato datae Dominium plenum est apud Maritum.
17. Res pecunia minoris ab administratore empta, minori acquiruntur.
- 15 18. Res in quibus Vectigali fraus facta, cadunt in commissum, seu cedunt Fisco.
19. Quae fisco acquiruntur, commissi Jure sine traditione acquiruntur.
20. Sine traditione acquiruntur beneficialia et spiritualia. (XI. 4. seqq.)
21. Qui per modum repraesentationis personae acquirunt, sine possessione apprehensa acquirunt; ita haeres, socius omnium bonorum, Legatarius, Fiscus.

20

XIII

CAUSA JURIS IN PERSONAM AD REM

Quando Persona tenetur Ad praestandam aliquam Rem

PRAESTARE TENETUR

1. Quod quis pollicitus est Reipublicae ob causam justam, vel opus quod coepit.
- 25 2. Votum, seu quod quis pollicitus est DEO, si competenti loco insinuavit.

17 est tamen aliquid analogum *L*⁴

25 solutum indebiti reddendum.

filius tamen familias, qui se SC⁶⁰ tueri poterat, solutum indebitum non repetat. l. 9. fin. l. seq. SC. *Maced.* *L*⁴

- 30 8f. possit | (traditione seu possessione) *gestr.* *L*³ | 14. (1) Possessione rei alicujus (2) Traditione . . . alterius *L*³ animo *l*

3. Subditus quod superior Voluntate irrescindibili jubet.
4. Ex testamento capiens, quidquid Testator jubet.
5. Obligor ex Jurejurando alterius, cui Judex detulit, vel ego ipse, adeo ut posteriori casu, nec perjurii exceptio prosit.
6. Qui Tutorem idoneum affirmat, tenetur quasi fidejussor. secus alias. 5
7. Quod quis promisit acceptanti, praestare debet, ac tunc dicitur conventio.
8. In conventionibus commutatoriis, nemo tenetur praestare, nisi alter praestare paratus sit.
9. Pensio Locatori remittenda est, quando usus casu fortuito imminutus, (qui et alias contigisset). contra X. 13. 10
10. Emptor Arrhas datas amittit, Venditor duplicatas restituit, si poenitet. (XV. 12.)
11. Auctor non gratuitus praestabit omne rei vitium vel virtutem non apparentem, illud si dissimulavit, hanc si simulavit (inter Vitia est et Evictio (XV. 19.), si lis Auctori denunciata quam tamen Uxor de dote non praestat). In electione Emptoris est rem redhibere (XVI. 29. 32.), et pretium repetere, vel petere aestimationem defectus. 15
(XVI. 33.)
12. Edere quisque tenetur rem alteri, quatenus alterius interest, sua non refert (X. 26.). Instrumenta publica cuique petenti edenda, quo pertinet Notarii protocollum, Actor Reo instrumenta edet, etiam ad fundandam Rei intentionem, non Reus Actori, nisi Fisco. 20
13. Edere Testimonium jurato, quilibet tenetur[,] excipitur is cujus Testimonio non creditur, item quilibet in Causa criminali familiae, Clericus in causa Laici (nisi veritas aliter haberi per rei naturam non possit), Confessarius nisi volente confitente; proxeneta nisi consentiente utraque parte; nisi denique de propria turpitudine.
14. Tutor vel curator (II. 8.) datus administrare tenetur nisi intra 50 dies alle- 25
gaverit immunitatem partim ob incongruitatem, partim ob numerum trium tutelarum et 5 Liberorum, vel occupationem publicam, vel artium professionem et Medicinam.
15. Parens liberis dotem vel propter nuptias donationem debet.

5 Fidejussor pro eo cui bonis interdictum non tenetur l. 6. *de V. O.* l. 7^a. §. pen. *de fidej.* L⁴ 30

9 für Locatori: a Locatore conductori L³

9 si quis operam locet, merces dicatur L⁸

16. Liberi Parentes, fratres, conjuges sibi invicem alimenta, caeteris in casu necessitatis Uxori et liberis in potestate existentibus omnino: soluto quoque matrimonio Maritus vel haeredes Uxori, dote non reddita.
17. Qui Virginem honestam corrumpit, nec ducit: praestabit ei dotem statim, et sumptus puerperii et alimenta infanti.
18. Si Actor praesumptionem pro se habeat, et inops sit, tenetur ei reus praestare alimenta aut Fiscus litis expensas.
19. Raptor raptam, etiam non corruptam, etiam volentem, etiamsi ducat, dotare debet.

XIV

10 CAUSA JURIS IN PERSONAM PRAECISE

quando aequivalens praestando non liberatur

1. Reverentiam fidelitas, utramque obedientia continet.
2. Si obedientia vel fides remissa est, reverentia retenta intelligitur.
3. Ministris Ecclesiae Reverentia debetur.
- 15 4. Quicumque Usumfructum rei sub fidelitatis conditione (XI. 43.) accepit, tenetur ad servitia etiam militaria Domino, tempore necessitatis.
5. Qui fidelitatem debet, debet damnum alterius remove, bonum promovere, magis etiam quam communiter hoc omnibus debet: nempe omnibus hoc in foro tantum conscientiae, huic et in externo debet; et concurrente bono plurium Domini bonum
- 20 praefereat.
6. Fidelitas debetur pro protectione (seu ex clientela).
7. Omnes subditi obedientiam debent, id est parere, quantum salvis rebus suis licite possunt.

1 | parentes liberis *gestr.* | t. t. *De agnosc. et alend. lib.* l. penult. *De his qui sui vel*
25 *alieni jur.* l. 1. 2. C. *de infant. expos.* L³

1 | libertus patrono alimenta debet, ex his quibus patronus L⁴

10 Gratitude ob beneficium, sub poena revocationis L⁴

17 Unusquisque testimonium dicere debet requisitus L³

18 Potestas parentum et tutorum in educatione liberorum L³

8. Subditi sunt quilibet Magistratui et parentibus ([XIV.]17.) et quibus ii hanc potestatem delegarunt, Tutoribus, Curatoribus, Praeceptoribus. Uxor etiam Marito; et hisce modica castigatio commissa est.
9. Creditor potest Arestare personam cum fugae suspicio est, item cum pacto ad hoc se obligavit, nisi beneficium competentiae habentem. 5
10. Qui solvendo non est improbitate sua, creditoribus ad operas pro alimentis tenetur.
11. Quicumque pro persona aliquid impendit, v.g. expositam alendo, captivam redimendo, item is cui a parente (ob alimenta) vendita est; retinet eam in potestate ut servire sibi teneatur, donec pretium restitutum sit. Item qui Christianum hostem cepit retinet; donec Lytron solvatur. 10
12. Qui infidelem cepit, pro Lytro reddere non tenetur, sed habet in pleno Dominio, seu servum, nisi quod constituit Pius V. Pontifex baptismo eum liberari.
13. Hominum priorum in Germania, seu Ascriptitiorum ea conditio est, ut invito Domino se et sua alio transferre non possint, de caetero liberi.
14. Ex matre serva vel Ascriptitia natus servus vel Ascriptitius est; non tamen statim 15 Domini matris, nam si alius est Dominus Patris dividunt inter se natos, sic tamen ut quod superest ventri cedat. Ex matre libera natus liber est, ideo Dominus servum vel Ascriptitium suum a Liberae conjugio retrahere potest.
15. Nemo se servum vel ascriptitium facere potest, imo nec ullam personae suae iniquam conditionem inferre, nisi delicto. (XVI. 40.) 20
16. Omnis personae servitus intelligitur; salvis alimentis.
17. Patria potestas hodie est, quamdiu Liberi minores sunt, item quamdiu aluntur. Nisi emancpentur, vel nisi filia nubat. Tunc enim patria potestas extinguitur. Quemadmodum et filius major, a familia Patris vel alimentis se separans, sui Juris efficitur; Consistit Patria Potestas et in regenda persona, de qua hic num. 8. et in acquirendo 25 (VI. 2.) per eam, de quo supra II. 6. 8. Extincta patria potestate, reverentia et fidelitas, non vero subditio debetur. Matri competit patria potestas post Patrem in regendo, non vero in acquirendo.
- Qui factum praestare non vult, aestimationem non potest, corporis afflictione cogendus est. 30

18 NB L²

12 Pius V.: Motu Proprio *Dignum et rationi congruum*, 9. Sept. 1566. (*Magnum Bullarium Romanum* 1742, t. II, S. 210.)

MATRIMONIALIA

II. 15. III. 5. 18. VI. 16. VII. 2. 12. 13. XI. 27. 34. 38. XII. 16. XIII. 14.

18. Si mas et foemina inter se sponsalia de futuro rite contraxerunt, id est sibi invicem futuram corporis et vitae societatem, seu Matrimonium promiserunt, vel id per nuptias inierunt, praecise servare debent.
19. Invalida sunt sponsalia contracta a nondum septenni, nuptiae ab impubere, utraque inter cognatos in linea recta in infinitum, in collateralis intra 4^{tum} gradum inclusive (tot autem gradibus duo inter se distare videntur, quot plurimis alter eorum distat a stipite communi) item inter spiritualiter cognatos, qualis cognatio ex concilio Tridentino tantum contrahitur inter susceptorem aut baptizantem, et Baptizatum, ejusque Patrem et Matrem. Item in confirmatione receptum est. Item inter affines id est inter conjugem, et alterius conjugis cognatos itidem intra 4^{tum} gradum, ubi tamen conjugibus aequiparantur, qui illicite concubuerunt, nisi quod inter eos in 3^{to} et 4^{to} gradu impeditur matrimonium contrahendum, non dirimitur contractum;
20. item inter me et cognatum sponsae meae pure, de futuro, in linea recta. Nec valent contracta a professo religionem, vel subdiaconatu aut majori ordine insignito.
20. His casibus dispensatio admitti potest nisi in linea recta, et in primo gradu cognationis, in secundo difficillime.
21. Non valet contractus Sponsalium et Nuptiarum in[ter] christianum et infidelem; raptam, et raptorem, quamdiu in ejus potestate est; eos ex quorum consensu Conjux alterius prior medio sublatus est, aut qui eo vivente scientes arabo, sibi matrimonium promiserunt.
22. Nec valet inter eos, qui sibi debitum reddere non possunt, sic scilicet: ut expectato Triennio cohabitationis Matrimonium nullum ab initio fuisse declaretur.
23. Nec valet inter eos quorum alterius Conjux vivit. Ne dirempto quidem matrimonio priore ex sententia Ecclesiae Romanae. Si tamen matrimonium posterius contractum sit, et de morte illius non constet, interim sustinetur.
24. Sponsalia de futuro sola nulla sunt (non etiam Matrimonium) dissensu Parentum; item per alia praecedentia (V. 28.) sponsalia, nisi praecedentia ob discessum sponsi

26 u. S. 85, 11 ex sententia Ecclesiae Romanae *erg.* L²

10 concilio Tridentino: sess. 24. *Decretum de reformatione matrimonii*, cap. 2. (MANSI t. XXXIII, Sp. 153f.).

- in remota loca sponsa invita, item subsequentem fornicationem, Leporam, paralyisin, aliamve turpitudinem vel malum resoluta sint.
25. Sponsalia de praesenti, Nuptiae, Contractus vel initium matrimonii, quae omnia idem sunt, aliter hodie contrahi non possunt, quam publice seu coram Ecclesia; id est praesente Parocho (vel alio Sacerdote de ipsius Parochi vel ordinarii 5 Licentia) et duobus vel tribus testibus per Verba de praesenti.
26. Matrimonium quocunque tempore recte contrahitur; solennis Nuptiarum celebratio a Dominica Adventus usque ad diem Epiphaniae, et a feria 4^{ta} cinerum usque ad octavam Paschatis inclusive prohibita est.
27. Solvitur matrimonium copula consummatum, quoad Vinculum, id est, ut alteri 10 Conjugi ad secunda vota transire liceat ex sententia Ecclesiae Romanae, his tantum casibus: morte, 2. alterius conjugibus infidelibus conversione, altero, vel nullo modo, vel non sine blasphemia Divini Nominis, et conatu ad mortale peccatum pertrahendi, cohabitare volente. addunt Protestantes: Adulterio, desertione malitiosa, quidam crudelitatem aut causas aequae dictis graves addunt. 15
28. Non consummatum solvitur, quoad Vinculum altero religionem ingrediente, etiam invito; sacrum ordinem suscipiente, tantum volente conjugē. Item Pontifice dispensante, ex iis causis ex quibus separatio Tori conceditur.
29. Separatio Tori etiam in consummato fit ob adulterium, haeresim, saevitiam etc.

XV

20

EXTINGUITUR JUS ET OBLIGATIO EXCEPTIONIBUS
PEREMPTORIIS

1. Rei (VIII. IX.) et personae interitu (quo pertinet inopia) nisi illi aestimatio, huic haeres succedat, item rescissione Actus de quibus supra (VI. 23. seqq.), deinde

21 Exceptiones dilatoriae possunt ad judicia referri. L³

25

14f. addunt . . . graves addunt. *erg.* L³ 21 (1) Ad amissionem juris pertinet et | juris *gestr.* | exceptio dilatoria; qualis est Asylī jus. Omnibus bonis spoliatus interim exceptione defenditur. arrha. Potius referendae ad | juris *gestr.* | processum. de Concursu v. Althus. (2) EXTINGUITUR L¹

7f. solennis Nuptiarum celebratio: Concil. Trident., sess. 24 *Decretum de reformatione matrimonii*, cap. 10. (MANSI t. XXXIII, Sp. 155f.).

solutione, remissione, culpa (XI. 3.) jus habentis, praescriptione tanquam remissione vel culpa, a lege praesumta, aut ficta etc.

2. Solutio alterius liberat et invitum.
3. Solvi et invito potest (etiam creditori puro in diem) etsi accipere nolit; rei debita
- 5 oblatae et consignatae judiciali depositione contingit liberatio, adeo ut creditor pignoratitius tali oblatione succedat in Jus prioris (V. 25.). Sed debitum totum non pars tantum offerri debet (IX. 5.). Nisi hodie ob belli calamitates ex novissimo recessu imperii.
4. Solutum imputandum est in causam duriores (si bis teneris).
5. Compensatione debiti liquidi, cum liquido commensurabili, statim ipso jure (XVI.
- 10 22.) tollitur obligatio; Nisi quod opponi compensatio non potest deposito, commodato, alimentis, item ei quod debetur Reipublicae vel Fisco ad publicam Utilitatem, uti causam Annonae, tributorum, stipendiorum, vectigalium, item pretio Rei a Fisco empta, vel frumenti oleive publici pecuniae.
6. Remissio vel Renunciatio Juris sui acceptata ab alio, regulariter valida est, nisi
- 16 in casibus enumeratis supra VI. 12. seqq.
7. Possessio civilis seu quae praescriptionem parit, amittitur, solo animo in contrarium acto. Dominium non, nisi et corpore et animo res omittatur.
8. Novatione quoque Jus tollitur, si quis novum sibi constituit, animo a priore recedendi expresse declarato.
- 20 9. Tollitur etiam Jus vel Actio concursu alterius ubi notandum: poenalis Actio cum poenali vel rei persecutoria, item civilis et criminalis copulative, et concurrunt

3 Quibus modis civiles obligationes ope exceptionis tolluntur, iis modis naturales tolluntur ipso jure. l. 95. §. 4. *de solut.* congruit l. 35. *R. I.* add. l. 27. §. [2.] *de pact.* L⁴

4–7 In stricti juris judic. omittit quis jus si exceptione peremptoria non proponat.

- 25 Ita olim l. 8. seq. C. *de except.* l. 9. C. *de praescr. long. temp.* Hodie tamen conceditur restitutio, ex beneficio l. 2. C. *de resc. sent.*

Qu(aestio). An aliquis beneficium juris civilis praeter naturale introductum amittat, si eo non utatur, exemplo filii familias, qui non habet conditionem indebiti, si solvat. l. 9. in f. l. seq. *SC. Macedon.* L⁴

- 30 8f. duriores. 5. Compensatione L¹ 14 regulariter (1) permissa (2) valida L¹ 20 9. (1) Concursu plurium jurium | vel actionum *erg. u. gestr.* | incompatibilium | electo uno *gestr.* | item compatibilium quidem sed quando ob idem competunt, tunc quia | per exceptionem doli mali *gestr.* | iniquum est ut idem bis petatur, vel alter alterius damno fiat locupletior, | electo uno consumitur

et cumulari possunt. Duae causae lucrativae concurrunt elective (ita ut una judicialiter electa altera consumatur) similiter duo Jura incompatibilia, item duae Rei persecutoriae ex eodem ortae, ne bis idem petatur, vel alter alterius damno fiat locupletior. Quae concurrunt elective, illa plane se invicem consumunt; si ex uno capite obtingat solutio; sed si uno electo cadamus, si quidem ex probabili ignorantia, 5 regressus ad alterum datur. In omnibus exceptionibus una perempta datur regressus. Actiones quae concurrunt elective cumulari in libello possunt alternative, quando incertitudo quaedam subest; exceptiones indistincte.

10. Vidua electione dotalitii (id est fructuum quorundam ex bonis Mariti a tempore mortis Mariti ad tempus mortis Viduae, qui solent communiter esse de sorte dupla 10 dotis) ubi id usitatum est, dotem amittit.
11. Ex Apochae datione, vel Chirographi redditione aut Cancellatione praesumitur solutio vel remissio.
12. Ex praesumpta contrahentium mente, qui Arrhas duplicatas restituit (XIII. 10.), re adhuc integra, seu nullo implemento secuto, a contractu liberatur. (De quo ego 15 dubito.)
13. Interdum Lex ob culpam Jus aufert, ita de Bannito supra I. 6. Indigno II. 14. Adde XI. 3. et 18.
14. Excommunicatione amittit secularis feudum Ecclesiae; contra banno Ecclesiasticus amittit feuda, et Regalia secularia. 20
15. Feudum amittitur ob gravem infidelitatem seu feloniam (sed ita tantum aperitur Domino, ut Vasallo delinquente, ejusque descendentibus deficientibus veniat ad agnatos vel simul investitos). Si Dominus egerit ad privationem, sin minus remisisse praesumitur, nec haeredibus ejus Actio privatoria (II. 24.) competit. Vasallus etiam de Vero Crimine, Dominum accusare non potest, nisi laesae majestatis, vel suam suorum- 25 que injuriam persequatur, quo tamen casu in pecuniariis non aget famose. Felonia

6 *über* datur: 9, L²

21 Amissio doni ob ingratitude.

Si patronus liberto alimenta neget, amittit libertatis causa imposita, et Jus succedendi liberto l. 6. *de agn. lib.* add. l. 5. §. 17. *agn. lib.* L⁴ 30

alterum. Nisi *gestr.* | item in duabus causis lucrativis, | electo *gestr.* | uno judicialiter electo consumitur alterum, nisi | in poenalibus *gestr.* | quod poena cum | rei persecutione *gestr.* | poena vel rei persecutione conjunctive cumulari potest. (2) Tollitur L¹ 12 f. praesumitur (1) Liberatio (2) solutio L¹ 25 non (1) potest (2) debet, nisi L¹

- quoque videbitur, si se Vasallum contra scientiam neget (aliud si dubitet) si jus suum quod in feudo habet, in alium cum effectu transferat (aliud si exercitium) vel deterioret rem feudalem, quae et in Emphyteusi locum habent. Si eum quem in potestate habet, quantum in se est, non retineat ab injuria domino inferenda, si cum
- 5 Domini Uxore turpiter luserit, eam quae in domo Domini et familia ejus simul est, stupraverit; si successor vel a successore intra annum et Mensem investituram petere neglexerit. Si eum qui Domini Vasallus est, vel futurus est, occiderit, vel alias ad
- 10 servendum inutilem dolo reddiderit, quo posteriore casu, et aliis, quibus non in Dominum sed alium commissum, uti incestu, adulterio, Parricidio, uti Doctores putant, feudum agnatis cedit. Ob Canonem non solutum Emphyteusis Ecclesiastica
- amittitur biennio[,] alia Triennio.
16. Tam feudo, quam Emphyteusi amissis sine malitia, repeti meliorationes possunt, alias non possunt. (X. 23.)
17. Amittit Jus suum, qui per Vim a debitore aufert, etsi quidam id hodie abrogatum
- 15 dicant.
18. Domino fundum negligenti, nec colenti, Magistratus auferre potest.
19. Si Fiscus rem mihi vendidit, ab Evictione (XVI. 32.) tutus sum, quia omne in eam jus reale extinguitur.
20. Si qui aliter commode citari nequit, edictaliter in trium Dominorum locis celebribus
- 20 vicinis edicto publice affixo, sub poena amissionis citatus non compareat, sententia declaratoria amittit suum jus.

XVI

PRAESCRIPTIONE TEMPORALI

Extinguitur Jus et Obligatio

- 25 1. Praescribi non potest res, in quam Jus non cadit (v.g. Jus nulli obediendi, Libertas omnimoda a Decimis, tributis) de quo supra VIII.
2. Item mera facultas nisi a tempore contradictionis et subsequatae conniventiae, quia tunc inducitur possessio (XI. 5.). Mera facultas est Jus aliquid agendi

9 *Über* Doctores: 9

30 2 habet | culpa *erg.* | in alium *L*¹
vel *gestr.* | contradictionis *L*¹

14 debitore poscit, etsi *L*¹

27 tempore | prohibitionis

- in rem, in quam praeter me nemo jus habet, seu vel per merum membrorum motum, vel in re a nullo possessa[,] v. g. in aëre, mari. Ibi ego non faciendo meum Jus in aeternum non amitto, nec faciendo me ad imposterum quoque faciendum obstringo, nisi postquam alter imperavit, ut facerem, vel ne facerem, et ego parui. Et hoc hactenus a nullo, quod sciam, recte explicatum est. Ideo Jus offerendi, reluendi[,] protimiseos 5 etc. falso dicuntur merae facultatis. Quae merae facultatis sunt ipso jure possidentur.
3. Neque incipit neque currit praescriptio minor tricennali contra rem furtivam, vi possessam aliamque lege vel Testamento alienari prohibitam.
 4. Suspenditur praescriptio tricennali minor tempore minorennitatis, et in fundo dotali tempore constantis matrimonii. Tricennalis vel major tempore pupillaris 10 aetatis, captivitatis, sedis vacantis Ecclesiae, absentiae, in negotio publico vel Principis, et in effectu quoque ope restitutionis tempore minorennitatis ejus, contra quem praescribitur.
 5. Praescriptio Tricennali minor incipit tantum a scientiae tempore, deinde vero currit, etiam contra successorem ignorantem. 15
 6. Praescribit is omnis et solus, qui bona Fide (nisi XVI. 13.) (id est opinione Domini) tempore legitimo, continuo possidet.
 7. Haeredi ita nocet mala fides, ut nec a se incipere possit computationem, nisi vel alia causa vel praescriptione immemoriali superveniente, secus in aliis successoribus.
 8. Etiam si in mala fide sim contra alium (quem Dominum puto) sufficit contra te, quod 20 sim in bona contra te.
 9. Non dubitatio sed probabilitatis opinio de domino alio inducit malam fidem.
 10. Quidam lapsu decennii praesumunt prioris malae fidei oblivionem, et hinc de novo computant.
 11. In praescriptione Tricennali minore titulo opus est, Titulus est causa possessionis, 25 acquirendo dominio sua natura sufficiens (XII.) v. g. Emptio, donatio, inventio.
 12. In servitutibus scientia et patientia Domini pro titulo est.
 13. Bona Fides praesumitur in minore Tricennali ex Titulo; in Tricennali et majori ex Lapsu temporis, quae est praesumptio Juris. In immemoriali est praesumptio Juris, et de Jure, et fingitur bona fides etsi contrarium probetur. 30

24 *nach* computant: 9_l

1 in rem . . . habet, seu *erg.* L² 2 non (1) agendo (2) faciendo L¹ 3 nec (1) agendo (2) faciendo L¹ 4 nisi | a tempore *gestr.* | postquam L¹ 6 Quae . . . possidentur *erg.* L² 18f. nisi immemorialem, | vel alia causa superveniente *erg.* | secus in aliis L¹

14. Alienante malae fidei possessore, res etiam bona fide et titulo accepta 30 demum Annis praescribitur.
15. Alius mihi praescribere potest, si in bona fide est, etsi ego sciam rem alienam esse; modo nesciam eum mihi praescribere.
- 5 16. Ad conficiendum tempus Authores conjunguntur.
17. In causa individua unius praescriptio alteri prodest.
18. Successor Universalis (nisi Ecclesia) ex defuncti, singularis ex suo tempore praescribit.
19. Tempus regulariter hic non utile, sed continuum est; tempore tamen belli et ubi Judicia cessarunt, Praescriptio nisi immemorialis non currit.
- 10 20. Coeptus dies praescribenti habetur pro completo in praescriptione juris realis, in personali currit de momento in momentum.
21. Actio non ante praescribi incipit, quam institui valide potest.
22. Quod per modum Actionis oppositum, praescriptum esset; id per modum exceptionis aliam actionem impugnans, illi coevum est. V.g. Debitum compensat aliud debitum,
- 15 inter cujus ortum et occasum praescriptum est.
23. Interrumpitur praescriptio possessione involuntarie amissa. (XVI. 16.)
24. Item citatione hodie, sed ita ut in pendenti sit, nam si sententia absolutoria sequatur[,] nulla interruptio facta intelligitur.
25. Si per citationem interrumpens litem ad finem non deduxit, redintegratur praescriptio et de novo computatur a Die litigii ultimo, sed ita ut quadragenaria opus sit.
- 20 26. Praescriptionis effectus est hodie ut indistincte Dominium prioris tollat, et ita possidenti rem jam nullius existentem adjiciat. Quod et analogice in dominio obligationis intelligi potest.
27. Idque adeo procedit, ut qui rem praescripsit decennio (v.g. bonae fidei Possessor fructus naturales extantes imo et consumptos) etiam ante Tricennium elapsam actione
- 25 personali, quasi factus locupletior conveniri non possit.

PRÆSCRIBUNTUR

28. 30 Dies seu Mensis: exceptioni (34. 38.) non numeratae pecuniae contra Apocham, quatenus onus probandi transfert in producentem. Vectigali (37.) non soluto, contra
- 30 publicanos.

2 nach praescribitur: 9_l

7 über Ecclesia: 9_l gestr.

20f. quadragenaria. (26) Praescriptionis L¹

29f. contra (1) chirographum (2) Apocham L¹

- * 29. 2 Menses: Juri redhibendi, sine causa Emptori reservato per pactum: Juri promissos Domini directi a tempore denunciatae alienationis rei Emphyteuticæ (XI. 16.), si voluntatem emendi non declarat.
30. 3 Menses: Exceptioni non numeratae dotis si matrimonium (33.) biennio duravit (sin minus, Annus). 5
31. 4 Menses: Dominio socii in re communi moram facientis in sumptibus refectiois socio cum Usuris restituendis. Juri praesentandi ad Laicum pertinenti, quoad hunc casum, seu ea vice.
32. Semestre: Juri praesentandi ad clericum pertinenti, juri conferendi inferioris, quatenus devolvitur ad superiorem, Juri evincendi rem suam a fisco in tertium translata 10 (XV. 19.). Juri in agrum (XV. 18.) a Domino desertum et neglectum ab alio occupatum, et cultum. Juri rem ob Vitium redhibendi.
33. Annus (XVI. 30.): Actioni quanto minoris res alienata vitiosa fuit; restitutioni in integrum quam absens Reipublicae causa petere potest contra praescriptionem Triennali minorem se praesente coeptam et absente continuatam. Exceptioni non nu- 15 meratae dotis, si matrimonium non biennio duravit (30.); Juri retractus gentilitii et Legalis; uti quod in Venditis bonis Debitoris Cognatus extraneo, creditor cognato, creditori alius creditor in majorem summam praefertur. Ut et Juri retractus Agnatorum propriorum, si feudum nondum apertum; commodo rescripti si dolo vel negligentia non usus es. 20
34. Biennium: Actioni injuriarum verbalium, Actioni de dolo qua famosa; Exceptioni non numeratae pecuniae contra chirographum; Juri mulieris revocandi rem ad Dotem, vel donationem propter nuptias pertinentem consensu suo alienatam, si scilicet in biennio in Consensu perseveravit.
35. Triennium: Juri in rebus mobilibus etiam Ecclesiae competenti, Juri Liberosum recu- 25 perandi haereditatem paternam, repudiatam, re integra seu bonis nondum distractis. Qui pensionem annuam tribus Annis proximis continuis solvit, praesumitur retro solvisse.
36. Quadriennium: petendae in integrum restitutioni, Juri Fisci in bona vacantia vel commissa nunciata nondum incorporata. Actioni contra Fiscum, et rem Principis

1 f. pactum. | Juri compensandi cum fisco *gestr.* | Juri L¹ 3 voluntatem (1) habendi (2) emendi L¹ 30
 5 f. (sin minus, anno). | Operis novi nunciationi, quatenus in Optione nunciantis est offerre se ad jus suum intra trimestre probandum, ut interim cessetur ab opere, vel recepta cautione de demoliendo si aliud judicetur permittere aedificationem. *gestr.* | (4.) 4 Menses L¹ 8 seu ea vice *erg.* L³ 19 apertum | alienatum in remotiorem *erg.* | commodo L¹ 28—S. 92,3 restitutioni (1) minorum et eorum qui iis aequantur. (2) bonis vacantibus fisco. (3), Juri . . . oneroso. L¹ 29 incorporata. (1) Evictioni (2) 35
 Actioni L¹

privatam, qui rem meam possidet, vel transferendo in alium (quippe contra quem Evictio mihi non competit) possidere desiit; revocationi, alienatorum in fraudem creditorum titulo oneroso.

37. Quinquennium: quaestioni de statu seu libertate vel ingenuitate defunctorum,
 5 Querelae inofficiosi Testamenti (non tamen actioni ad supplementum legitimae, quae 30 Annis durat) revocationi rerum minoris sine decreto alienatarum, Accusationi et inquisitioni (39.) criminis adulterii et peculatus; Actioni fisci de Vectigalibus (28.) interceptis vel suppressis, Juri creditorum petendi separationem bonorum haereditatis et haereditatis (II. 13.).
- 10 38. Decennium: Juri in rebus immobilibus competenti inter praesentes, id est in eadem provincia domicilium habentes (Vicennium inter absentes) quod dicitur longum tempus. Exceptioni non numeratae dotis, ita ut ea opponi non possit, si matrimonium tamdiu duravit; Juri nundinarum impetratarum non exercitarum, imo omni privilegio, quando quis dolo vel negligentia eo non utitur; domicilio acquirendo (XVI. 10.).
- 15 39. Vicennium: (§. 38.) Accusationi (37.) vel inquisitioni Criminali; Juri Domini in servum in possessione libertatis existentem; Juri Fisci in ea, quae in commissum cecidere, nec nunciata sunt; restitutioni in integrum ob errorem Calculi.
40. Tricennium (seu Longissimum tempus): Actioni personali, feudali; Juri retractus agnatorum in feudo non aperto, si alienatum in extraneum; petitioni haereditatis;
 20 revocationi alienatorum in fraudem creditorum (vel alias illicite) titulo lucroso, etiam libertati personali (quatenus qui 30 Annis quasi Colonus detentus est, liber quidem manet, sed praecise tenetur in fundo colendo permanere; imo nec ab alio domino potest avocari) omni denique Juri quod tamdiu non exercetur (nisi in sequentibus exceptis) imo et secundum quosdam iis quibus alias immemoriali tantum tempore praescribitur
 25 (v. g. discontinuis) quando Titulus probari potest, item quando intercessit contradictio.
41. Anni quadraginta: Actioni Hypothecariae[,] Juri Ecclesiae, Principis, privato, piae causae, civitatis et fisci, in iis quae semel Fisco incorporata fuere (XVI. 25. 27.).
42. Anni 50: Repetitioni ejus quod Lusu amissum ultra modum lege concessum.
- 30 43. Nonaginta Anni: juri Liberatorum in petenda haereditate paterna ex traditis Doctorum.
44. Centum Anni: Juri Ecclesiae Romanae, quatenus particularis est; Ususfructus personae immortalis relictus 100 Annis tanquam maximo vitae spatio extinguitur.

13 imo de omni *l verb. Hrsg. nach L¹*

24 immemorabili *l verb. Hrsg. nach L¹*

45. Immemoriale tempus (quando Testes sunt minimum 54 Annorum et deponunt, quod 40 Annis non aliter viderint et cognoverint, quam sic et fuerit communis opinio, quod et olim fuerit sic; et quod non aliter audiverint a majoribus suis) praescribitur secundum nonnullos servitutibus discontinuam causam habentibus. Revera: iis quae sua natura in longum tempus differuntur (uti est Jus reluendi pignoris; jus annuae praestationis in abstracto, Jus ex pacto retrovendendi) et raro contingentia sunt (uti est exactio Laudemii). Item Jus contra personam indeterminatam (v.g. si ego ex eo quod alii Vectigal Longe tempore dederunt, operas praestiterunt etc. allego praescriptionem contra reliquos omnes); Regalibus contra Principem usucapiendis, et aliis quae Jure communi capere non aut vix possum v.g. Juri decimandi a Laico acquirendo. 10

¹⁰ Restitutio Juris extincti. huc restitutio in integrum minoris. Item restituitur creditori actio per novationem extincta cum foemina pro debitore contra SC. Vellejanum intercessit. *L*³

30. RATIO CORPORIS JURIS RECONCINNANDI

[Juni 1668.]

15

Überlieferung:

*E*¹ Unkorrigierter Abzug des Erstdruckes nach nicht gefundenem Manuskript. Ohne Orts- und Jahresangabe: Exemplare in WEIMAR, *Landesbibliothek*: XII, 8 (Sammelband) und WIEN, *Österreichische Nationalbibliothek*: 28 S 24.

*E*² Korrigierter Druck nach *E*¹. Ohne Orts- und Jahresangabe [Frankfurt oder Mainz (?) 1668]: Exemplar in DRESDEN, *Landesbibliothek*: Med. for. 374^{wt} (Sammelband). (Unsere Druckvorlage.)

Neuerer Druck: DUTENS, 4. 3. 1768, S. 235–252 (nach *E*²).

Die Datierung stützt sich darauf, daß der wohl gerade fertiggestellte Druck bereits am 5. Juli 1668 von Boineburg aus Köln an H. Conring übersandt worden ist (vgl. GRUBER, S. 1221).

25

RATIO CORPORIS IURIS RECONCINNANDI

§. I. Ius Romanum vocamus tam quod a Iustiniano Romano Imperatore, quam quod a Romanis Pontificibus profectum est; illud Iustinianeum dicitur, hoc Pontificium.

1 quando sc. Testes *L*¹ 6 abstracto, Juri ex *l ändert Hrsg. nach L*¹ 10 acquirendo. | (r) Rebus merae facultatis positivis (2) Actibus merae facultatis positivis a tempore contradictionis. *gestr.* | *L*¹ 30

§. 2. Utrumque habet per Europam fere totam, spontanea quadam receptione vim Iuris Communis, et quasi Iuris gentium Christianarum; ut valeat quatenus ei speciali Regni, Regionis, Provinciae, Loci alicujus Lege, Statuto, vel Consuetudine non est derogatum.

5 §. 3. Hanc Autoritatem hoc rerum statu necessario retinebit.

§. 4. Quia omnes ei assueverunt: Scriptores in allegando, et fundamentis ex eo petendis; Scholae in legendo et disputando; Forum in iudicando, consulendo, patrocinando. Adeo, ut eae quoque gentes, quamvis paucae, quae usu fori excluserunt, Scholas tamen ei aperuerint.

10 §. 5. Ideo Iuris Romani autoritas sine totali Rei Iuridicae mutatione tolli non potest; tolli tamen Vitia ejus et possunt et debent.

§. 6. Iuris igitur Romani consideranda sunt: Vitia, vitiorum effectus, vitiorum remedia.

15 §. 7. Iuri Romano objiciuntur haec Vitia: Superfluitas, defectus, obscuritas, confusio.

§. 8. Superfluitas Iuris Romani consistere putatur in Abrogatis.

§. 9. Sed Abrogata ex *Iuris corpore*, si universale variis gentibus manere debet, ejicienda non sunt, quia alia aliis gentibus sunt abrogata, v.g. in Hispania adhuc viget vera Servitus.

20 §. 10. Perlegantur modo illi, qui Abrogata colligere conati sunt; reperiemus, quae unus pro universaliter abrogatis asserit, alterum non nisi de illius patria concedere, de sua vero vel aliorum contrarium demonstrare.

§. 11. Imo in omnibus abrogatis manet nihilominus vera propositio Conditionalis nempe: quod stante illa hypothesi, quae olim fuit, etiam stare jus vetus deberet.

25 §. 12. Contra, quod stante hodie hypothesi, quae veteri similis, vel contraria est, etiam ob similem, vel contrariam decidendi rationem, jus hodiernum juri veteri simile vel contrarium esse debeat.

30 §. 13. Et ita Abrogata praebent in hypothesi proportionali hodie vigenti, fundamentum decidendi proportionale, v.g. Materia de Famulis, de Operis Rusticis, Homini-
bus propriis hodiernis, ex materia Servorum veterum; Materia de Unione
prolium hodierna, ex Adoptionibus veteribus capit fundamentum. Nos tamen
operam dabimus abrogatis communioribus et suis locis, et sigillatim unius Schematis
aspectu simul, repraesentandis.

35 §. 14. Defectus Iuris Romani consistit in Antinomiis, et quod casus plurimi in eo non satis decisi sunt.

§ 15. Sed haec vitia omnibus legibus communia sunt, nunquam enim possunt comprehendi omnes casus.

§ 16. Audemus tamen dicere, nullum extare librum Legum in Orbe terrarum qui plures, et insigniores in omnibus materiis, comprehendat, et decidat casus, quam *Corpus utrumque juris Romani*. 5

§ 17. Antinomiae verae, si quae sunt, paucae sunt, a nobis et ipsae repraesentandae.

§ 18. Et multa controvertuntur, quae ex Legibus modo confusis sic apparent, nec tamen sunt, verum exercitii tantum causa proponuntur.

§ 19. Optandum tamen, Casus, adhuc controversos insigniores publica auctoritate hodie decidi, et ita *Corporis Iuris* pmoeria velut proferri, sed hoc alterius disquisitionis est, et Legibus secundum institutum nostrum in ordinem redactis, Casibus indecisus ea ratione clarius elucescentibus, quin etiam a nobis simul indicatis Autorum eos colligentium locis, magis magisque patebit. 10

§ 20. Obscuritas juris Romani consistit in Styli et Historiae veterum ignoratione.

§ 21. Sed obscuritas hodie satis dispulsa est per Iuris Consultos Recentiores Cujacios, 15 Contios, Hottomannos aliosque imprimis postquam potissima ex iis selecta Dionysius Gothofredus in notis suis Textui addidit.

§ 22. Curatus igitur est morbus hic Legum, nisi quatenus adhuc a confusione trahit alimentum. Interim plurima egregia ad illustrationem, ornatum, perfectionem pertinentia desiderari adhuc posse, non diffitemur, de quo plura infra §. 142. et seqq. 20

§ 23. Confusio autem sola adhuc maxime regnat, et omnia turbat. Ea enim et sustentat superfluitatem, et defectum et obscuritatem.

§ 24. Quia quamdiu omnia confusa sunt, non possumus certo secureque nosse et in numerato habere, quid in legibus positum sit, quod poni non debuisset; nec, quid in iis omissum, quod omitti non debuisset; nec quae Lex aliam explicet, aut emendet. 25

§ 25. CONFUSIO est Operum, Materialium et Legum.

§ 26. CONFUSIO OPERUM consistit tam in varietate Operum, quam in varietate Ordinis.

§ 27. Varietas Operum est, quod de eadem re agitur saepissime in diversis Operibus *Corporis Iuris*, nempe et in *Digestis* et *Codice*, et *Institutis*, et *Novellis* etc.

§ 28. Haec debent inter se conjungi paralleliter. 30

§ 29. Et tale opus vere *Basilicum*, et Regium jam tum annis abhinc circiter 800 moliti sunt Imperatores Orientis: Basilius Macedo, Leo Philosophus, et Constantinus Porphyrogenneta; quod vocatur *Corpus BASILICORUM*, constabatque ex Libris sexaginta.

§. 30. Sed non pervenit ad nos integrum (in postrema enim Caroli Hannibalis Fabroti editione quae in Gallia ex M. S. Bibliothecae Regiae prodiit, desunt libri novendecim) et loca Iuris Iustiniani in eo detruncata, non, ut desiderantur, integra relicta sunt; et admixtae sunt Novellae sequiorum in Oriente Imperatorum, nunquam in Occidente receptae; ideo *Basilica* haec exemplum magis illustre, quam exemplar perfectum praebent.

§. 31. Conjungi tamen ex variis libris Parallela sic debent, ut non unum fiat Crama, sed in qualibet materia DIVERSITAS IURIUM, seu quid *Digestis* inductum, *Codice* suppletum: et ex his iterum velut compendio: *Institutis* repetitum, *Novellis* denique et *Canonico Iure* correctum sit, successive in conspectu esse possit. Adde infra §. 90. 125. 139.

10 §. 32. Varietas Ordinis est, quod alia Iura, alium habent ordinem. Alius enim est in *Digestis*, alius in *Codice*, alius in *Institutis*, alius in *Decretalibus*, in *Novellis* vero et *Decreto* plane nullus.

§. 33. Sed in *Decretalibus* laudandum, quod eodem ordine dispositae sunt, et *Decretales Gregorii*, et in *sexto Bonifacii*, et *Clementinae*, et *Extravagantes* tam *Ioannis* quam 15 *Communes*; ubi sequentes collectiones neque alios titulos, neque aliam eorum seriem, quam praecedentes habent.

§. 34. Haec varietas Ordinis tollitur sublata varietate Operum.

§. 35. Sed quaeritur utrum opus, utri in commixtione sit accomodandum?

§. 36. Et res ipsa loquitur, non caetera *Institutis* accomodanda esse, quia magnum parvo 20 accomodari, sine nimia partium majoris divulsione, ac contorsione, vix congrue potest.

§. 37. Nec *Codici* sed *Digestis*, quia in *Digestis* materiarum principia traduntur, in *Codice* tantum suppleantur, et specialius, per titulos particulariores diducuntur.

§. 38. CONFUSIO MATERIARUM est vel Generalium vel Subalternarum; vel Specialium.

§. 39. MATERIAE GENERALES sunt, in quas totum Ius dividitur, v.g. hoc modo: Generalia Iuris et Actionum, Personae[,] Iudicia, Iura Realia, Contractus, Successiones, Delicta, Ius publicum, Ius Sacrum etc. quam Dividendi rationem 25 praxi et usu communi ob commoditatem receptam nos imprimis tenebimus.

§. 40. Horum in *Digestis* et *Codice* ordo aliquis ad *Edictum perpetuum* compositus, et ita in fundamento similis; sed saepius interruptus, et non uno loco dispersus, tum quia 30 *Edicti perpetui* ordinem hodie conjecturis tantum assequimur, tum quia Tribonianus regulam ejus sibi propositam non adeo religiose ubique servavit. Hanc confusionem monstravimus duobus separatis *Schematibus*, Calci *Dissertatiunculae hujus* subjectis, sub signis ☉ et ☽. Ex quibus et apparet, Divisionem *Digestorum* in 7 partes a *Triboniano* factam, uti per se arbitrariam, nec certo fundamento nixam ita instituto nostro commodam 35 esse non posse.

§. 41. Sed in earum quidem locum substituiimus nostras novem partes ex rei natura sumptas jamjam §. 39. enumeratas; nihilominus tamen (quod ex Tabula collatoria ordinis vulgaris, et nostri aliquando ad oculum patebit) ordinem *Digestorum* principaliter retinentes, iis tantum quae a sede sua propria omnium confessione distracta sunt, ad eam reductis; ut singulatim Iura personarum, Iudiciorum item, Contractuum etc. uno certo 5 loco [collata], quaerentem non amplius fatigent.

§. 42. MATERIAE SUBALTERNAE sunt mediae inter generales et speciales, v.g. in materia Personarum generali subalternae sunt materiae: Potestatis patriae, Servorum, Libertorum, Matri[mo]niorum, Tutelae et Curae.

§. 43. In Materiis subalternis retineri plerumque potest ordo *Digestorum*, v.g. in 10 *Digestis* (interjectis licet aliis) materia *Personarum* eandem fere seriem habet, quam §. *praecedenti* posuimus. Nisi quod materia Libertorum et Manumissionum paulo serius ponitur.

§. 44. Et generaliter observandum duximus, ut ordo *Corporis Iuris* vulgaris, retineatur et in *Corpore Iuris reconcinnando*, quantum fieri potest; idque memoriae et reflexionis 15 ad ordinem vulgarem, et commoditatis in evolvendo causa.

§. 45. Materiae Speciales sunt ipsi TITULI in *Corpore juris*, qui in specialiores non deducuntur, v.g. *de manumissis vindicta, de pactis dotalibus* etc.

§. 46. Titulis autem aequiparandos duximus nova, sed necessaria ratione et PARAGRAPHOS [*Institutionum*] et CAPITULA *Novellarum*: Paragraphos quidem, tum quia uni 20 saepe Paragrapho *Institutionum*, respondet integer Tit[ulus] *Digestorum* et *Codicis*, et ille hujus velut Summarium continet; tum quia nonnulli Commentatores ea occasione ad Paragraphos istos integras materias absolvere consueverunt.

§. 47. CAPITULA vero *Novellarum* secundum Editionem Gothofredi itidem titulorum *— instar et suis quaeque locis inseruimus, et peculiaria ipsis, prout aliis, Summaria dedimus, 25 quia plerumque una Novella multa Capitula, ex variis materiis inter se sine connexionem mixta continet; cum tamen eae ipsae Capitulorum materiae in Rubrica Novellae vulgari, non plane enumerentur, sed adjiciatur saepissime Clausula illa Generalis: *et aliis Capitulis*.

§. 48. Titulorum consideranda Conceptio, et Series.

§. 49. Titulorum Conceptionem in *Corpore Iuris* improbarunt, novosque sibi 30 titulos finxerunt METHODISTAE, v.g. *de homine relat[iv]e spectato, de postestate privata*, etc.

6 collati E² ändert Hrsg.

20 *Institutionum* E² ändert Hrsg.

§. 50. Hoc autem, licet per se non improbandum, in *Reconcinnando* tamen *Iuris Corpore* fieri nequit, sed retinendi sunt tituli *Corporis Iuris*. Alioqui corruerent omnia allegata Doctorum, in quibus semper citatur *Lex et Titulus*.

§. 51. Series Titulorum Specialium in *Corpore Iuris* posita, satis bona est. V.g. in materia manumissionum retineri potest series Titulorum Specialium, quae est in lib. 40. *Digest.* et in lib. [7.] *Cod.*

§. 52. Quia in ea non multum situm est, nec interest, v.g. an prius agatur de manumissione per testamentum, an de manumissione per vindictam.

§. 53. Series enim Titulorum, non ad subtilitatem philosophicam sed commoditatem practicam exigi debet, quanquam ubi vel Nigrum plus Rubro continebit, vel illi inerunt alia, quae hoc amplius declarare possint, singularibus signis et caractere in ipsis Tit[ulis] admonebimus.

§. 54. Post Confusionem titulorum sequitur longe major Confusio Legum. LEGEM appellamus: quamlibet propositionem vel enunciationem in *Corpore Iuris* principaliter positam, quae cum annexis, unam perfectam et per se stantem Periodum constituit, quo sensu et Paragraphi Legum communiter dictarum plerumque etiam sunt LEGES.

§. 55. Principaliter cum dicimus, excluduntur omnia quae indirecte obiterque ad aliud confirmandum probandum illustrandum apposita sunt; ea enim a principali etiam in Reconcinnatione divelli non debent, sed unam cum eo periodum Legemque constituunt. Alioqui sensus, et vis illationis imperfecta et mutila redderentur. Propositiones enim obiter emergentes singulas suis locis annotare, Indicis Alphabetici et Digestionis remissivae: non vero Reconcinnationis, sed Digestionis Leges justo loco in natura, et ut jacent, totas repraesentantis, opus est.

§. 56. CONFUSIO LEGUM est partim Dispersio, partim Perturbatio.

§. 57. DISPERSIO LEGUM est, quod plures Leges eodem pertinentes non sunt positae in uno loco seu titulo; sed in diversis.

§. 58. Interdum enim Lex, ad duos titulos heterogeneos pertinens, in alio ponitur, in alio non ponitur. V.g. in Tit. *de jure dotium* ponuntur Leges de pollicitatione, stipulatione, acceptilatione, usuris, usufructu, pignore dotium, etc. Tales et ad Titulum *de Iure dotium*, et ad Tit. *de pollicitatione, stipulatione* etc. referri possunt.

§. 59. Hic dispersionis gradus est in toto jure frequentissimus, caeterum in tali casu, ea ipsa lex in uno titulo ponenda est in natura, et in altero tantum summarium ejus: illic verba integra exponenda, hic numerus tantum et verba legis initialia alleganda.

§. 60. Ponenda autem est integra Lex in eo Titulo ex quo ratio decidendi pendet, et cui magis propria est. V.g. si legis alicuius de stipulatione dotis decisio pendet ex natura stipulationis, et ita non solum in dotis, sed et alia v.g. poenae stipulatione obtinet, referenda Lex est ad Titulum *de stipulatione*, seu *verborum obligatione*; sin aliter, referenda ad Titulum *de dote*. Eaque in re magna cautio ponenda est, ne primariae saepe 5 materiarum sedes alienis Titulis per occasionem inspersione loco non suo peregrinentur, fugiantque quaerentem.

§. 61. Interdum Lex non ponitur in Titulo ad quem pertinet, sed in Titulo homogeneo. V.g. in Tit. *Cod. de appellationibus* ponuntur quae pertinent ad Tit. *Cod. de temp. Apell.* et contra. Huic dispositioni in iure, neque rarissimae, neque frequentissimae, fa- 10 ciliori negotio occurri potest.

§. 62. Interdum Lex non ponitur in Tit. ad quem pertinet, sed in plane heterogeneo.

§. 63. Adeo ut saepe multorum librorum intervallum intercedat Leges quae se tamen invicem explicant, suppleant, limitant, ampliant, emendant, abrogant. Quas potius imme- 15 diate sibi jungi deceret. Hoc dispersionis genus, ut rarius praecedentibus, ita emendatione maxime indiget.

§. 64. Interdum unius Legis Paragraphi ad varios titulos pertinent. Quae omnia ita notoria et passim obvia sunt ut non indigeant demonstratione.

§. 65. PERTURBATIO LEGUM est, quando eae quidem positae sunt in uno titulo; sed 20 ordine confusissimo. Cujus rei *specimen* in Tit. *ff. de Proc.* itidem ad calcem adjecimus, sub signo ☞.

§. 66. Quin imo de Legibus Titulorum disponendis Tribonianum cura quandoque vacasse luculenter monstrant duo illi *de verb. signif.* et *Reg. Jur. Tituli ex professo Miscel-* lanei, modo generalia modo specialia continentis, qui propterea et peculiari studio nostro 25 magis parebunt.

§. 67. Debent autem Leges quolibet Titulo disponi secundum LOCOS materiae TOPICOS, quales sunt: Forma Finis, Efficiens, Subjectum, modus causandi, objectum, effectus, contrarium.

§. 68. Quo pertinent CIRCUMSTANTIAE: Quis, quid, ubi, quibus auxiliis, cur, 30 quomodo, quando.

§. 69. In compilando respiciendi quidem sunt loci Topici, sed potius exprimendae circumstantiae.

§. 70. Nam popularius, clarius, accuratius tractabimus: Quis Procuratorem dare possit, quis dari, quomodo constitui; quid facere possit, quid debeat, quomodo esse 35

desinat; quam si ejus formas, causas, effectus, subjecta, objecta, aliaque metaphysica ambigua et remota ingessisse accusemur.

§. 71. Hactenus de Iuris Romani vitiis. EFFECTUS horum VITIORUM sunt omnia illa mala, quae nunc in rem Iuridicam incurrere, quae omnia enumerare neque instituti
5 nostri, neque spatii est.

§. 72. Illud tantum quasi per saturam adjiciemus, a Confusione *Corporis Iuris* ortam esse et neglectionem Lectionis ejus; et, si quis eam forte accessisset, difficultatem reperiendi conjunctamque cum incertitudine ac molestia ex variis locis combinandi necessitatem.

§. 73. Ab his porro ortum est, quod paulatim Doctores magis in foro attendi et
10 in scholis citari coepere, quam ipsae Leges,

§. 74. Praesertim cum Stylus eorum et Genus loquendi, et Exempla Casusque, Opiniones denique, nostro aevo accommodatiores iis appareant, qui parum solliciti sunt in indaganda Historiae antiquitate et genuinis verbis ipsarum LL.

§. 75. Patefacta semel Doctoribus autoritate, coepere numerari sententiae, et e
15 contra, crepari Communes Opiniones, imo Communes contra communes.

§. 76. Ita Ius infinitum, incertum, imperceptibile, arbitrarium, antiquum denique chaos reddi clamarunt plurimi.

§. 77. Et sunt quidam in ipsam Iurisprudentiam ejusque cultores contumeliosi adeo, ut jactare audeant, omnia pro, et contra defendi posse, nulla esse principia justitiae certa,
20 quo nihil miserius, nihil ad perniciem Reipublicae validius.

§. 78. Ut taceamus retardationem Iuventutis in Scholis, cumulationem Litium in Foro, acervum infinitarum allegationum non ipsarum LL. tantum sed et DD. eorumque opinionum in Libris, ex hac unica scaturigine duci quae, quanto magis nundinatim augentur, tanto magis jura confunduntur.

§. 79. Atque hinc simul apparet, cur Nobiliora, et ad res gerendas nata ingenia, indignatione quadam, et velut nausea concepta, secessionem a Iure-Consultis jamjam moliantur, magisque inclinent juris naturalis et historiarum jucundiolem potius ductum sequi, quam haerere inter tot ambages obscuri juris.

§. 80. Aliud haud dubie factura, si quis eis via secunda brevique et amoenitatem IURIS
30 ROMANI, et cum naturali ratione Harmoniam satis ac facile degustandam praebeat.

§. 81. Quod non toties repetitis Disputationibus, perpetuis controversiis, praegrandibus commentariis, innumeris allegatis, animum generosiolem et ad alia properantem de-

12 qui (*Kustos*: parum) non aequè solliciti E¹

terrentibus; sed rei ad ipsa principia reductione, accedente selectarum amoenitatum velut condimento, effici tandem speramus.

§. 82. Haec enim copia nimia, hic torrens sisti non potest, nisi fonte obstructo id est sublata Iuris Confusione, quod unicum tot vitiorum remedium restat.

§. 83. Confusio ea tolletur reductis, redactisque in ordinem ipsis Legibus, id est COR- 5
PORE JURIS RECONCINNATO.

§. 84. Reconcinnaionem bono cum Deo sic paramus: (I) „Retinebitur Textus *Corporis Iuris*, ut jacet, nullo neque dempto, neque addito, neque mutato.“

§. 85. Neque enim institutum nostrum est Leges excerpere, truncare, controvertere, applicare, Argumenta Textus abundanter nimis, et saepe minus ad propositum ex- 10
tendere.

§. 86. Nec animus est *Paratilla, Analyses, Syntagmata, Dispositiones, Ideas, Intro-
ductiones, Collegia, Exercitationes*, et tot alia nomina condere, quae AUTORES SYNTHETICI
suis laboribus, sat laudabilibus hactenus indidere.

§. 87. Nam si quisque sibi sumit Leges jam ex *Digestis* quidem, jam ex *Codice* digerere, 15
nec tamen omnes exhaurit; nec ea tantum, quae manifestissime et in terminis dicunt,
adfert; neque etiam a Controversiis aut DD. sentiis abstinet; tum et multiplicatur res
in infinitum, et nihilominus labor manet imperfectus.

§. 88. Quia nulla perfectionis, nulla certitudinis spes est, quamdiu deest (quae
hactenus defuit) Proba securitatis, quae nos dubitare non sinat, de omnibus Titulis, 20
omnibus Legibus, omnibus denique Legum Paragraphis exhaustis, et in justum locum
redactis.

§. 89. Id vero praestabitur in *Corpore Iuris reconcinnato*, quod unicum infinitorum
ejusmodi Paratitlorum Analyseon, etc. instar erit.

§. 90. (II) „Libri [*Corporis*] *juris* in unam consonantiam jungentur, sic tamen, 25
ut uno obtutu apparere possit, quid [ex] *Codice* vel *Digestis* etc. haustum sit.“ Adde quae
diximus §. 23. — 31.

§. 91. (III) „Retinebuntur Tituli, seu Rubricae in *Corpore Iuris* jam extantes“,
per ea quae diximus §. 48. 49. 50.

§. 92. Hi Tituli (IV) primum a nobis digerentur in Materias Generales velut partes 30
principales juris universi et totius operis nostri, ad imitationem illarum 7 Partium, in
quas ipsos Pandectas, quamvis sine ullo doctrinae vel memoriae juvamine hactenus cer-
nimus divisos. Et erunt quidem hae nostrae partes numero Novem ipsi Ordini *Digestorum*
perpetuo currenti ejusque rationi simul ac praxi receptissimae satis consentaneae, junctis
tantum securitatis causa iis Titulis, Libris, Legibus etc. quos jam a principio jungi 35

decuisset, quique non juncti, praesentem nunc nobis quam omnes plangimus generarunt obscuritatem; veluti: (I) Generalia Iuris et Actionum, (II) Iura Personarum, (III) Iudicia, (IV) Iura Realia, (V) Contractus, (VI) Successiones, (VII) Delicta, (VIII) Ius Publicum, (IX) Ius Sacrum. Vide etiam §. 40. supra.

6 §. 93. (V) „Materiae generales digerentur in subalternas, ordine veteri *Corporis Iuris* partim servato, partim ubi opus, mutato“, per ea quae diximus §. 42.

§. 94. (VI) „Materiae subalternae digerentur in Speciales, servato ordine vulgari *Corporis Iuris*“, per ea quae diximus §. 51. 52.

§. 95. (VII) „Ordo *Corporis Iuris* vetus servabitur, ubi servari commode potest“, 10 per §. 54. et §. 92. „In primis autem *Digestorum*, ita ut Tituli *Digestorum* Directores sint, caeteri ex *Cod. Inst. Novell. Decretal.* memoria locali quantum fieri potest invicem etiam servata, subordinentur“, per §. 36. 37.

§. 96. (VIII) „Leges vel Paragraphi ad eundem titulum spectantes colligentur in unum“, per §. 56. *seqq.*

15 §. 97. (IX) „Disponentur sub eo[dem] ordine naturali circumstantiarum“, per §. 67. 68. 69. 70.

§. 98. (X) „Si Lex ad plures titulos referri potest, ponetur sub eo, ex quo pendet ejus ratio decidendi. Sub altero tantum citabitur per verba initialia“, §. 5.

§. 99. (XI) „Res per Indices sic dirigetur, ut Tituli et Leges *Corporis Iuris* ita ut 20 nunc a Doctoribus citantur, mutato licet ordine, etiam in *Corpore Iuris reconcinnato* facile inveniri possint.“

§. 100. (XII) „Denique proba securitatis velut Arithmetica habebitur, quae in eo consistet, ut certo sciamus nullum a nobis Titulum, nullam Legem Paragraphumque omissum, omnia observata, digesta, suo loco inserta esse.“ Qua de re satis prospectum est 25 per supputationem, et velut Arithmeticae calculi subductionem. De probae hujus forma infra §. 137. 138. 139. 140. amplius.

§. 101. Satis delineavimus quale futurum sit CORPUS IURIS RECONCINNATUM, id est: nihil aliud quam Systema Legum omnium, prout singulae in *Corpore Iuris* verbotenus jacent, et in natura reperiuntur, justo ordine digestarum.

30 §. 102. Sed antequam integrae Leges ita digestae excudentur, praemittemus Repraesentationem *Corporis Iuris Reconcinnati*, velut Ideam, Schema, Diatyposin ordinis justii.

§. 103. Idque imprimis ut aliorum Iudicia exploremus, ac si quae cordate et candide admonebuntur, re adhuc integra emendemus.

§. 104. Publico vero calculo accedente et favore principali corroborante poterunt faciliori negotio ipsae Leges integrae (quem Scopum inde usque ab initio respeximus) verbotenus, eo quo repraesentabimus ordine, ipsis Typis, bono cum Deo, exhiberi.

§. 105. Quo tamen labore nobis primario propositum est, non *Corpus Iuris* vulgari ordine conceptum e Scholis tollere, sed declarare; non authentica vi et approbatione fori 5 privare, sed ad ipsam praxin accommodatius reddere; non omnem ejus auctoritatem, et fundatas in eo Doctorum allegationes ac omnia eorum scripta hactenus divulgata uno quasi ictu evertere, sed ordinis splendore illustrare; denique illud efficere ut *Corpus reconcin-*
natum veteris non Successor, sed Comes habetur.

§. 106. In hac CORPORIS JURIS RECONCINNATI REPRÆSENTATIONE erunt quaedam 10 principalia, quaedam Accessoria. Principalia erunt Legum Expressio, Legum Dispositio, Summarium Tituli, Proba securitatis.

§. 107. Nam et enumerabuntur Leges, ut nobis videntur disponendae, et inseretur eadem opera disponendi Ratio Legumque Nervus; denique Proba adjicietur.

§. 108. Ut ita Repraesentatio haec ab ipso *Corpore Iuridico Reconcin-* 15
nato non aliter differat, quam quod repraesentationi integra Legum verba desunt; etsi ea ita comparata sit, ut, qui velit, ipsas Leges in natura substituere non difficulter possit.

§. 109. Expressio et Allegatio Legum omnis fiet et literis initialibus, et numeris: literis initialibus solis veteres[,] numeris solis plerumque moderni citant.

§. 110. Prius molestiae, posterius incertitudinis causa est. 20

§. 111. Sentimus hodie et conquerimur omnes, quam summe lubrica sit per numeros citatio, quam erroribus Typographorum et descriptorum lapsibus obnoxia, praesertim impressionibus Operum saepe repetitis vitia augentibus magis, quam tollentibus, in quibus nonnunquam vix tertiam allegatorum partem veram esse, evolventes non sine molestia experiuntur. Quae res maxime in praeclaris Dionysii Gothofredi ad universum Iuris Civilis 25
Corpus notis deploranda est.

§. 112. Ideo nos utramque, et per numeros et per initialia verba citationem perpetuo jungemus; et in numeris ipsis citandis nova quadam, et hactenus non visa, commodissima tamen, et securissima ratione utemur, omni lapsus metu, et revidendi necessitate praeclusa. 30

§. 113. Sed quoniam in variis Iuridici Corporis editionibus Leges varie numerantur, inchoantur, dividuntur; quod in Paragraphis Legum imprimis elucet, olim plane non numeratis, sed ex Allegantium arbitrio distinctis; ideo semel in universum profiteamur editionem *Corporis Civilis Gothofrediani* a nobis perpetuo respectam esse. Haec enim caeterorum editorum omnium Haloandri, Hervagii, Hugonis a Porta, Torrentini *Pandectarum* 35

Florentinarum primi Emissoris, Russardi, Contii, Baudozae etc. luminibus offecit; et elegantia et commoditate princeps.

§. 114. Etsi hanc quoque (adde §. III.) appareat laborare quibusdam naevis; sic in Distinctione Paragraphorum vel versuum debuisset toties inchoari et numerari novus, 5 quoties novus casus nova periodo decidi incipit; quod tamen cum factum non sit, auxit operis nostri difficultatem. V. g. in *l. filius familias, 8. [D. de Procur.] principio* quatuor periodi ponuntur; prima continet: *Filius Familias ad agendum dare procuratorem potest*; secunda: item *ad defendendum*; tertia: item *Filia Familias ad agendum*; quarta: *Filius procurator dari potest*. Cum autem in Digestione necesse sit separari eum qui procurator 10 dari potest, ab eo qui eum dare potest; manifestum est, Quartam minimum periodum, peculiarem Paragraphum constituere in numerando et inchoando, debuisse.

§. 115. Apparet autem Varietas editionum in *Novellis* maxime, has enim Veteres alia prorsus ratione, et ut ipsi vocant per *Collationes* et *Titulos* diviserant, *Capitulis* etiam peculiari rubrica carentibus, et in *Paragraphos* commutatis; quam ad rem opus erit pe- 15 culiari Indice ac Schemate comparationis, suo loco producendo.

§. 116. Praeterea *Novellas* quasdam veteribus ignoratas primum Iacobus de Bello Visu, deinde Haloander, Scrimgerus, Cujacius, et ad extremum Contius addidere, donec in hanc formam excrescerent, qua nunc utimur. Unde factum est, ut aliae *Novellae Latinae* tantum, aliae et Graecae habeantur; ut taceamus varie a variis *Rubricas* concipi, aliter enim 20 *Vulgata*, aliter *Haloandrina*, aliter *Index Cujacio* adhibitus, Novellarum Capitulumque inscriptiones expresserunt. Quae omnia a nobis suo loco exhibentur.

§. 117. Et haec de ratione enumerandarum atque exprimendarum Legum in repraesentatione *Corporis Iuris Reconcinati* a nobis facienda, quae tamen non cruda et nuda erit, sed una eademque opera et ratione disponendi per locos, et circumstantias (vid. 25 supra §. 66. 67.) et ipsius Legis velut nervo et summario vestita.

§. 118. Non tamen ea allinemus quae Lex per consequentiam tantum dicit; hoc enim ad Controversias et Notas pertinet; neque quae obiter dicit, id enim Indicis est; sed quae ex professo dicit, ita ut ipsa integris verbis huc transferri possit.

§. 119. Talia Summaria Legum ejusdem prope brevitatis erunt cujus Gothofrediana; sed 30 quod Gothofrediana non faciunt, integrum sensum constituent. Gothofrediana enim summaria tantum indefinite concepta sunt, et Rubricae potius vel Indicis, quam Summarii rationem habent, quod contra est in nostris.

§. 120. Verbi gratia: Leges quaedam, Procuratoris Causam efficientem continentes a nobis sic proponuntur: Procuratorem dare potest filius, et filia familias, *l. Fi-* 35 *lius familias, 8. princ. l. servum, 33. princ. D. de Procurat.* qui de statu suo litigat, §. *Eum*

vero, *l. Patronus contra Libertum*, et e converso, in iudicio ingrati; *l. Sed et hae, 35. §. Patronus*. Non potest: servus, *l. Servum, 33. princ.*, non populari iudicio agens, nisi ejus interest, *l. Licet in, 42.*, non Tutor, et Curator, et Procurator nomine principalis, nisi litem contestatus, *l. Neque Tutores, II. C. eod.*

§. 121. Gothofredus vero easdem Leges sic summat: De filio, et filia familias, *l. Filius familias, 8. princ. D. de Procurat.* De pupillis, adultis et eorum Tutoribus, et curatoribus, *l. Neque Tutores, II. C. eod.* De servi et filii familias Procuratore, *l. Servum quoque, 33. princ. D. eod.* De eo qui de statu suo litigat, *d. l. Servum quoque, 33. §. Eum vero I.* De liberti ingrati accusatione, *l. Sed et hae, 35. §. Patronus I.* ad quas actiones procurator dari potest (addi debuisset: de actionibus popularibus, quae solae in ea Lege tractantur); *l. Licet in, 42. princ.*

§. 122. Sed Gothofredus vix potuit aliter, nisi voluisset Summaria sua nimis excrescere, quia eadem alias saepissime repetere debuisset, ob Leges, licet eodem tendentes, in ordine vulgari varie dispersas.

§. 123. Nobis vero, redactis in ordinem Legibus, eadem brevitate multo plus complecti licuit, quia ob rerum sibi recte connexarum seriem possumus idem praedicatum multis subjectis simul collectis, vel e converso, praefigere, ut ita singulari compendio et claritate tota Sententia emergat, quod in exemplo praemisso patet.

§. 124. Sed praeter summaria Legum, ex ipsa earum repraesentatione et dispositione velut aliud agendo emergentia, praefigetur cuilibet Titulo Summarium tituli ipsius, idque a Legum Summariis tum forma differt, tum magnitudine.

§. 125. Forma, quia Leges ejusdem materiae ex *Digestis, Codice, Novellis* inter se junguntur; sed Titulis *Dig. et Cod. Capitulis* item *Novellarum* separata singulis Synopsis praefigetur; idque ut in ipsa commixtione Iurium (veteris, novi, novissimi) originis diversitas elucescat magis, de quo supra §. 31. et 90.

§. 126. Magnitudine, quia in Summario Tituli una saepe Sententia plurimarum Legum nervus continebitur, v.g. in exemplo proximo Summarium tituli hoc tantum dicit: Procuratorem dare potest in rebus suis qui praeesse iis jure potest; in alienis liber homo ex speciali mandato. Ex quo omnes illae Leges §. 120. enumeratae, et plurimae aliae ibi omissae sponte fluunt.

§. 127. Necessarium hoc est, ne dispersus per speciales Legum casus animus rem difficilium ad universalialia revocare possit, cum tamen ad solide iudicandum, et scientiam consequendam nihil sit universali regula optabilis.

§. 128. Complectuntur autem Summaria: Tituli vel capituli continuationem, Rubricae explicationem, Materiae denique principia.

§. 129. Continuationem Tituli inseruimus quam is habet in *Corporis Iuris* ordine vulgari, sicubi ea singularis, nec statim obvia est, quia ex ea apparet, quam varie idem titulus variis materiis applicari possit, et ipsa memoria localis, ac reflexio ad ordinem vulgarem tanto melius excitatur.

§. 130. Ita tamen, ut ab anxiiis quibusdam et longius petitis methodi Iustinianae excusationibus, quas Oeconomiarum, Tabularumque Scriptores (a nobis suo loco referendi) in minime quibusque salvandis, ex professo susceperunt, abstinebimus.

10 §. 131. Complectemur quoque Explicationem Rubricae, quam eum in finem in partes secuimus, ut singula verba, cum merentur, commodius illustrare liceret. *

§. 132. Ea occasio[ne] vocum Etymologiae notabiles, Definitiones item et Homonymiarum exclusiones, ad intelligentiam Tituli necessariae accesserunt: nec omisi sunt Ritus veteres, sicubi ad intelligentiam termini requirebantur.

15 §. 133. In summariis Tituli exponemus principales ejus regulas, et velut Principia Materiae, unde decisiones casuum omnes pendent.

§. 134. Hinc necessarium duximus ea imprimis in illis annotare, quae non naturali ratione et aequitate constant, sed arbitrio Legislatorum sunt recepta; quia talia memoriae sunt, non iudicii: atque ideo diligenter animis imprimenda.

20 §. 135. A Controversiis vero abstinuimus, purum hunc Iuris fundum, quasi purgatum quoddam Novale, omnis generis frugi serendae accommodatum, omnibus praestituri.

§. 136. Allegata Legum summariis Tituli non inseruimus, quia ipsae Leges iis subjectae et per notas quasdam applicatae, eam vicem sustinebunt.

§. 137. PROBA SECURITATIS denique Repraesentationi adjicietur, ea erit tam particularis quam universalis:

§. 138. PARTICULARIS praefigetur cuilibet Titulo, ac separatim Titulo *Digestorum*, separatim tit. *Cod.* etc. quia nihil aliud erit, quam recensio omnium Legum, et Paragraphorum tituli eo ordine, quo in ipso vulgariter jacent; et ostensio in singulis facta, quod et quo loco a nobis nostrae Reconcinnationi sint insertae.

30 §. 139. Qua ratione, et certi erimus de toto titulo exhausto; et apparebit, quid a nobis in qualibet materia ex *Digest.*, quid ex *Cod.* etc. sumptum sit, de quo supra admonuimus §. 31. 90. 125.

§. 140. PROBA UNIVERSALIS subjicietur operi universo, quae universalem omnium Legum secundum ordinem vulgarem recensionem, et ad ordinem novum applicationem

continebit; tum, ut certo sciamus totum *Juris Corpus* in Digenendo exhaustum esse; tum, ut Leges secundum ordinem *Corporis vulgari* a Doctoribus citatae, statim inveniri possint et in *Reconciliatio*. Add. §. 98. seqq.

§. 141. Haec igitur principaliter REPRÆSENTATIONEM CORPORIS JURIS RECONCILIATI ingredientur. Nunc Accessoria quoque, quae ejus commendandae et illustrandae causa supervenient, breviter perstringamus.

§. 142. ACCESSORIA haec partim ad Titulum, partim ad Leges, partim ad materias, partim ad universum applicabuntur.

§. 143. TITULI ipsius Rubricam ac summarium illustrabunt: Contenta Tituli ultra Rubricam, Actiones ex eo manantes, diversitas rubri a nigro, diversitas circa Titulorum Conceptionem *Codici* a *Digestis* etc. quaeque in uno materiae ab altero neglectae; differentiae item Juris veteris, novi, novissimi; civilis et Pontificii: item variae Titulorum Lectiones, variae eorundem cum aliis titulis cognationes, et differentiae: varii Titulorum Indices alphabetici, verborum initialium, materiarum, utriusque; varia Titulorum Schemata et Tabulae repraesentantes eorundem in diversis *Corporis Juris* voluminibus harmoniam inter se, Rationem Ordinis *Corporis vulgari*, Rationem ordinis variorum *Methodistarum*, Rationem quoque justificatoriam ordinis nostri, singulis titulis peculiari modo Autores, qui materias cognatas singularibus tractatibus complexi sunt, adjicientur; quae res parvae cujusdam Bibliothecae Juridicae vim continebit.

§. 144. LEGIBUS ACCEDUNT Antinomiarum, Concordantiarum, Parallelismorum, Subordinationum, Illustrationum mutuarum observationes, quem in usum nec *Sacra Scriptura* nec Caji, Pauli, Ulpiani caeterorumque ICorum veterum fragmenta; nec *Codex Theodosianus*, nec *Novellae sequiorum* in Graecia *Imperatorum*, nec *libri Basilicorum* (quorum ultima editio, Gothofredo posterior nova multa suppeditare potest) nec alii *Legum veterum ac Recentiorum celebriorum libri* negligentur.

§. 145. In ipsis autem Iustinianeis Legibus distinctiones graduum per signa quaedam exprimentur, ut appareat quae Leges sint magis necessariae, ac velut Classicae, sed sedes materiarum, quae utiliores et *πραξιώτεροι*; contra, quae difficiles, et ut quidam vocant: *Candidatoriae*; quae minus usitatae, quae plane abrogatae; unde eadem opera differentia Theoriae et Praxeos elucebit.

§. 146. Circa MATERIAS idae quaedam et Synopses, in singulis partibus generalibus compendiose a nobis exhibebuntur; ita praesto erit brevissima synopsis juris universi, Magistratum, Poenarum, Delictorum, Processus, Actionum, Matrimonialium, Contractuum, Feudalium etc.

§. 147. Huc et Recentiorum quarundam famosarum Legum, uti *Nemeseos Carolinae, Constitutionis Maximiliani* de pace publica: item de Notariis etc. illustratio, et repraesentatio referetur.

§. 148. In his igitur diversis selectis et curiosis nova quadam ratione veri ac varii ut sic
5 dicam *Tractatus Tractatum* Veterum et Recentiorum velut in nucleo exhibebuntur, et hodierna jura ac mores quasi in tabula apparebunt, suamque cum veteribus harmoniam ostendent, quod in jure quoque publico et utile erit, et jucundum.

§. 149. Lucem denique UNIVERSALEM Toti inferent omnia Schemata, Indices, Ideae, Synopses, Tabulae per varias materias titulosve diffusae. Quales plurimae
10 jam praeparatae sunt, et sub manibus indies nascuntur, applicantes jus nostrum ad jus naturae hodie per Grotium et similes alios resuscitatum; ad jus Divinum, Theologiam, Historiam, Geographiam, Philosophiam, Philologiam, Oeconomiam, Politicam, Rem militarem, Medicinam, Mathesin, Poësin quoque et rem Metricam variis carminibus hinc inde insertis, et memoriae utilibus, et Lectioni jucundis, materias
15 et titulos juris nostri illustrantibus.

§. 150. Erunt forte qui nos in Aula et apud Iudicia suprema versantes, tantum nobis sumere mirabuntur, sed hi sibi persuadeant: animos ad universalialia respicientes, et omnium Harmoniam attendentes, et variorum Authorum instituta, et methodos inter se comparantes facile commoditates quasdam advertere potuisse, quibus difficultates etiam insuper-
20 biles vulgo visae complanentur.

§. 151. Credant potius, nos tot scientiarum Affinitates non ad ostentationem, verum ad condimentum imo et complementum junxisse, quo sane carere non possumus, si quam, et vel maxime nostram hanc juris ac justitiae, ne dicam universalis, artem perfectam appetamus.

§. 152. Ita habes, Benevole Lector, Instituti nostri in antecessum quidem, et Rationem, et Formam; videbis facile, si Tibi Librorum hujus temporis cognitio est, Rem, si vota omnium spectes, veterem, si executionem, imo et si ipsam Ideam et modum consideres Novam.

§. 153. Ubi si quae adhuc obscurius dicta videntur, sententiam contine, usque dum
30 Opus ipsum introspexeris; cui quaedam reservanda fuisse, ipse facile cogitabis.

§. 154. Hoc interim contestamur sincere, nos, quibus et majorum continua Doctrina, et studio nostro honeste vivere concessum est, non alio stimulo impulsos fuisse, quam nostra haec statim ab ingressu cursus Iuridici agitata, publico communicandi lubentissime; gratulaturi nobis, si modo hunc velut Indicem puri denique ordinatique Iuris nostri vide-
35 bimur subministrasse.

§. 155. Omnem sane operam ac Laborem impendemus conatibus hisce nostris in lucem proxime emittendis, quantum gratia Coelestis, quantum principalis indulgentia affulserit, quantum denique concesserit valetudo. Tu tantum, Lector optime; quae probas, ne carpe, quae improbas, his meliora admone, agnoscemus et assentientis Candorem, beneficium et emendantis; stimulabimurque ad alia aequae nova, ac praeparata (horum 5 modo fortunam exspectantia) producenda.

§. 156. Summis vero illis ac Terrarum Moderatricibus Animabus nobiscum a DEO et perpetuam pacem inter se, et in ea justitiae, ad Theodosii, Iustiniani, Imperatorum vel uno hoc conatu famae aeternitatem meritorum exemplum, restituendae otium curamque: nobis vero et Earum in labores nostros propensionem constantem et valetudinem secundam 10 precare; ac quando hoc unum superest, Vale.

APPENDIX.

SCHEMA I.

Sub Signo ☉. pertinet ad §. 41.

<i>Digestorum Partes:</i>	Libri:	Series:	Tituli:	
I.	(1.)	Generalia	1. — 4.	15
		Personae	5. — 7.	
		Realia	8.	
		Jus publicum	9. — 22.	
	(2.)	Judicia	1. — 13.	20
		Contractus	14. 15.	
	(3.)	Judicia	1. 3. 4. 6.	
		Delicta	2.	
		Contractus	5.	
	II.	(4.)	Generalia	
(5.)		Judicia	1.	
		Successiones	2. — 6.	
(6. — 10.)		Realia		
(11.)		Judicia	1. 2.	
		Realia	3. — 8.	30

	<i>Digestorum</i> Partes:	Libri:	Series:	Tituli:
	III.	(12.)	Contractus	1. 4.— 7.
			Judicia	2. 3.
		(13.—19.)	Contractus	
5	IV.	(20.—22.)	Contractus	1. 2.
			Judicia	3.— 6.
		(23.—27.)	Personae	
	V.	(28.—36.)	Successiones	
	VI.	(37.)	Successiones	1. — 13.
10			Personae	14. 15.
		(38.)	Personae	1.— 5.
			Successiones	6.— 17.
		(39.)	Realia	1. 2. 3.
			Jus publicum	4.
15			Contractus	5.
			Successiones	6.
		(40.)	Personae	
		(41.)	Realia	
		(42.)	Judicia	
20		(43.)	Realia	
		(44.)	Generalia	1.— 5. 7.
			Judicia	6.
	VII.	(45. 46.)	Contractus	
		(47.)	Delicta	
25		(48.)	Delicta	
		(49.)	Judicia	1.— 13.
			Publica	14.— 18.
		(50.)	Publica	1.— 15.
			Generalia	16. 17.

SCHEMA II.

Sub Signo (. pertinet itidem ad §. 41.

<i>Digestorum Libri:</i>	<i>Libri Codicis</i>	<i>Series Cod.</i>	<i>Tituli Cod.</i>	
I.	(1.)	Jus Sacrum	I. — 13.	
		Generalia	14. — 17. 23.	5
		Judicia	18. — 22. 44.	
		Jus publicum	24. — 43. 46. 47.	
		Judicia	44. 45. 48. — 54.	
		Jus publicum	55. — 58.	
II.	(2.)	Judicia	I. 2.	10
		Contractus	3. 4. 5.	
III.		Judicia	6. — 18.	
IV.		Generalia	19. — 54.	
		Judicia	55. — 58.	
V.	(3.)	Judicia	I. — 27.	15
		Successiones	28. — 31.	
VI. — XI.		Realia	32. — 38. 40. — 44.	
		Judicia	39.	
XII. — XIX. XXI. XXII.	(4.)	Contractus	I. — 9.	
		Generalia	10. — 17.	20
		Contractus	18.	
		Judicia	19. — 22.	
		Contractus	23. — 58.	
		Publica	59. — 63.	
		Contractus	64. — 66.	25
XXIII. — XXVII.	(5.)	Personae	I. — 52. 54. — 75.	
		Judicia	53.	
XXVIII. — XXXVIII.	(6.)	Personae	I. — 8.	
		Successiones	9. — 37. 39. — 62	
		Generalia	38.	30
XL.	(7.)	Personae	I. — 24.	
XLI.		Realia	25. — 41.	

	<i>Digestorum Libri:</i>	<i>Libri Codicis</i>	<i>Series Cod.</i>	<i>Tituli Cod.</i>
	XLII. XLIX.		Judicia	42.— 75.
	XLIII.	(8.)	Realia	I.— 10.
			Publica	11. 12.
5	XX.		Realia	13.— 34.
	XLIV.		Generalia	35.
			Judicia	36.
	XLV. XLVI.		Contractus	37.— 45.
			Personae	46.— 48. 51.
10			Jus publicum	50.
			Generalia	52.
	XXXIX.		Contractus	53.— 55.
			Successiones	56.— 58.
	XLVII. XLVIII.	(9.)	Delicta	
15	XLIX. L. {	(10.)	Publica	
		(11.)	Publica	
		(12.)	Publica	

SCHEMA III.

Sub signo ☿. pertinet ad §. 65.

20

Speculum Legum Confusarum,

Exhibitum in Tit. *Dig. De Procuratoribus.*

Vulgaris ejus Tituli ordo huc redit: ponitur in *Lege 1.* Definitio, Objectum, Modus causandi, Finis, Modus causandi. *Lege 2.* Subjectum, Modus causandi, Subjectum. *Lege 3.* Objectum, Tempus. *L. 4.* Tempus. *Lege 5.* 6. 7. Modus causandi. *L. 8.* Efficiens, Modus causandi, 25 Subjectum, Effectus, Contrarium. *L. 9. 10. 11.* Contrarium. *L. 12. 13.* Contrarium et Effectus. *L. 14. 15.* Effectus contra Procuratorem, pro Adversario. *L. 16.* Contrarium, Effectus pro Domino contra Procuratorem. *L. 17.* Idem. Effectus pro Procuratore. *L. 18. 19. 20. 21. 22. 23. 24.* Idem. *L. 25. 26.* Modus effectuandi. Effectus pro Domino contra Procuratorem. *L. 27.* Effectus contra Dominum. Modus effectuandi. Effectus pro Adversario. Effectus pro Domino 30 contra Adversarium. *L. 28.* Idem. *L. 29.* Effectus pro Adversario contra Dominum. *L. 30.*

Effectus pro Procuratore contra Adversarium. *Lege 31.* Effectus pro Adversario contra Procuratorem, et pro Procuratore contra Dominum. Subjectum, modus causandi, contrarium. *L. 32.* Modus causandi. *L. 33.* Efficiens, subjectum. efficiens. subjectum, cognata. *L. 35. 36. 37. 38.* Effectus contra Procuratorem. *L. 39.* Idem. Modus causandi. *L. 40.* Objectum. modus causandi. cognata. *L. 41.* Subjectum. *L. 42.* Objectum. Effectus pro et contra Dominum et Procuratorem. Subjectum. Efficiens. *L. 43.* Efficiens. Subjectum. Efficiens, Effectus contra Procuratorem. *L. 44.* Idem. *L. 45.* Idem. Efficiens. Effectus contra Procuratorem. *L. 46.* Efficiens, modus causandi, cognata. Effectus pro Domino contra Procuratorem. Effectus pro Procuratore contra Dominum. Subjectum. *L. 47. 48.* Subjectum. Effectus pro Procuratore contra Adversarium. *L. 49.* Effectus pro Adversario contra Dominum. *L. 50. 10* Effectus pro Domino contra Adversarium. *L. 51.* Cognata. *L. 52. 53. 54. 55.* Effectus pro Procuratore contra Dominum. *L. 56.* Effectus pro Procuratore contra Adversarium. [*L.*] *57.* Effectus pro Procuratore. *L. 58.* Idem. *L. 59.* Idem. *L. 60.* Idem. *L. 61.* Effectus pro Adversario contra Procuratorem. *L. 62.* Effectus pro Procuratore, contra Adversarium. *L. 63.* Idem. *L. 64.* Cognata. *L. 65.* Modus causandi. *L. 66.* Effectus contra Dominum. *15* *L. 67.* Effectus contra Procuratorem. *L. 68.* Effectus pro Domino contra Adversarium. *L. 69.* Effectus pro Domino. *L. 70.* Cognata. *71.* Objectum et Efficiens. *L. 72.* Effectus pro Domino contra Adversarium. *L. 73.* Effectus pro Adversario. *L. 74.* Efficiens. *L. 75.* Modus causandi. *L. 76.* Cognata. *L. 77.* Idem. *L. 78.* Idem Effectus pro Procuratore contra Adversarium.

FINIS.

20

31. AD OCTAVII PISANI LYCURGUM

[1668—1670(?)]

Überlieferung: *L* Konzept: LH II 5, 10 Bl. 1—4. 2 Bog. 2°. 6³/₄ Sp. Die unteren Ränder von Bl. 3—4 beschädigt. Einige kleinere Korrekturen. Anfang Bl. 2 v°, Überschrift Bl. 1 r°, Ende Bl. 3 r° rechte Spalte. Papier für das *CJR*.

25

Das Buch Pisanis, 1618 unter dem Titel: *Le Leggi per lequali si fa vera et presta giustizia senza spese* in Antwerpen veröffentlicht, ist nach seiner Angabe in der „Vorrede an den Leser“ auch in spanischer, französischer, niederländischer, englischer, deutscher und polnischer Sprache erschienen. Es liegt uns in einer lateinischen und deutschen Übersetzung vor, die F. M. van Helmont beide angefertigt hat. Beide Übersetzungen brachte der Drucker und Verleger Abraham Lichtenthaler in Sulzbach 1666 heraus unter den Titeln: 1. *Lycurgus Italicus. Leges per et juxta quas fit et administratur vera, prompta et expedita Iustitia sine expensis et molestiis litigantium . . . Italice collectae per Octavium Pisani . . .* 2. *Der Italienische Lycurgus. Gesetze und Ordnungen, Durch und nach welchen die Rechte und Schleunige Gerechtigkeit verfügt wird Ohne Advocaten, Procuratoren, Processen, Rathgeben und interlocuten . . . Italienisch zusammengetragen. Durch Octavium Pisani . . .*

Geburts- und Todesjahr des Verf. sind unbekannt. In dem *Prooemium ad virum bonae conscientiae* sagt er, daß er schon seit 30 Jahren „Doctor Legum et Aulicus“ sei.

Leibniz rühmt die Schrift in Helmonts Übersetzungen schon 1666 in der *Nova Methodus* (VI, 1 S. 300 u. 345), und zwar, wie in den beiden Anfangszeilen hier, als eine der Quellen für eine *Juris-
5 prudentia legislativa*. Aber erst die vorliegenden, von kritischen Bemerkungen begleiteten Auszüge, die in der Seitenzählung der deutschen Übersetzung folgen, zeugen von einem eindringenden Studium, das Leibniz jedoch schon im ersten Viertel des Buches abgebrochen hat. Nach sonstigen lobenden Hinweisen (unten S. 405; IV, 1 S. 561 u. I, 1 S. 58) findet sich bald darauf in dem Brief an J. H. Boeckler vom 12./22. Okt. 1670 (I, 1 S. 104) der Vorwurf der Wirklichkeitsferne des *Lycurgus*, die als Grund für die
10 Beendigung der Lektüre angesehen werden kann. Dieser kritischeren Beurteilung entsprechen die späteren Änderungen der erwähnten Hinweise in der *Nova Methodus* (VI, 1 S. 300, 23 f. u. S. 345, 36—37).

Die Abfassungszeit des Stückes kann nicht vor dem Sommer 1668 liegen, da es auf Konzeptbogen für das *CJR* geschrieben ist. Andererseits setzt die kritische Bemerkung in dem genannten Brief an J. H. Boeckler eine genauere Kenntnis des *Lycurgus* voraus. Es kann daher angenommen werden, daß
15 das Manuskript in der Zeit zwischen 1668 und 1670 geschrieben worden ist.

Leibniz' Bemerkungen sind von ihm in (+ . . . +) gesetzt.

De Jurisprudentia Legislatoria, consulendi: Moses, Plato, Aristoteles, IC^{ta} Romani, Jura Canonica, Cusanus, Cardanus, Pisani, Campanella, Verulamius, La Cour, de la Haye, Feldenus.

20

Praefatio

Agit de poenis multum, de praemiis parum[,] silet de damno culpa dato, parum distinguit culpam a dolo

non satis urget communitatem

non caret advocatis et praesidentibus, quos proscribit.

25

Partes: 1. de Judicio humano

2. de Judicio divino seu examine conscientiae.

Judicium humanum est { civile de contractibus futuris
morale de delictis futuris
criminale de delictis factis

30

de contractibus factis nullum

Inquisitio Romana caret advocatis et procuratoribus (+ scil. quorum intersit obtinere +). Idem ubique introducendum. p. 3.

18 La Cour, d. i. Jan de la Court (SV. N. 265). 18f. de la Haye (eingefügt), wohl der Verf. von: *La Politique civile et militaire des Vénétiens*, Paris 1668, Cologne 1669.

Signum injustitiae loci, insignis advocatus. p. 4. (+ ut signum egestatis, insignis monopolista. +)

Judex videre rem potest sine avvocato. p. 5. (+ quidni cum ita fiat in criminalibus passim modo in civilibus quoque examina, et non testium tantum sed et principalium interrogatoria adhibeantur. +) 5

Advocati procuratoresque removendi qui vivunt partium salariis. p. 5. (+ addo etiam a magistratu salariatos hoc mali habere quod potentes sunt apud clientes, optabunt ergo potentiam suam diu durare ergo et processum. Idem et judici objici potest. Cui malo necessario ut occurratur tum potentia minuenda divisione in plures. Bonum hoc eis alio malo pensandum. Divisio in plures est vel pro diviso vel pro indiviso. Pro diviso, ut alius facti, 10 alius juris, etc. arbiter sit, sed efficacius pro indiviso, si simul audiant plures. Quoad eius fieri potest, efficiatur, ut judex et advocatus ordinarius vel ignoret personas etiam praesentes, vel sit ab iis absens, quod fieri potest in puncto juris vel interdicatur ei imposterum vel ad tempus omni cum iis commercio. Ut scilicet justitia quoad possibile est in impertinentibus fiat caeca. Compensatio contraria esse potest, ut cum ipsi sint salariati ex publico 15 inquisitionis sumtus ipsi sustineant. +)

Loco Notariorum et malae fidei testium omnibus contractibus Magistratus interveniant. p. 6. (+ contractus sunt actus quibus damna ferunt volentes, id est ob aliud lucrum. Delicta, quibus inviti. +)

Magistratus non curent tantum an velint, sed an prudenter velint partes. p. 7. 20

Non debet licere partibus litigare quamdiu volunt. p. 7. (+ nec quomodo volunt. +)

Inventionibus terminorum novorum omnia obscurantur a Legistis. p. 7. (+ Cum non nisi dolor et voluptas propria cuiquam possint esse physice, debent etiam sola propria esse politice. +)

Litigandum ante[,] non post contractum. p. 8. (+ uti non ager, sed semina sterco- 25 randa. +)

Esto Archivum (+ quasi instrumentum quaerenti gratum universale +) quod contineat paratam executionem[,] adde (+ quia contrarium non debet posse probari testibus +) perpetuum silentium.

Inquisitores seu inspectores pacis qui contractum examinant. p. 9. 30

Aestimatores qui rerum pretia definiunt. p. 9.

Nulla obligatio, contractus, actus dandi et recipiendi nisi per magistratus. p. 9. (+ excipe minoris momenti, in quibus statim solvendum utrinque. +)

Processus plerumque non veris rationibus sed calliditatibus obtinentur aut amittuntur. p. 10. 35

Ex duabus injustitiis eligenda est minor. p. 11. (+ id est proprie loquendo: minor non est injustitia, quia necessaria. +)

Judices sint Advocati. p. 12. sed utriusque. (+ ita praetor erat apud Romanos. +)

Unius scelerati interventus optimam conversationem turbat. p. 13.

5 Scelerati aestimantur, nam metuuntur, quia possunt nocere impune. p. 14.

Die criminal-gesetz und bücher sind also mit bedingungen und limitationen erfüllet, daß endlich alles auf des richters guthachten hinaus laufft. Ist also die menge der bücher vergebens.
p. 14. (+ habent usum libri quia suppeditant interrogatoria sine labore colligendi sed si formata essent certa interrogatoria posset libris careri. +)

10 Periculosum est in Republica admitti mutationem poenarum corporalium in pecuniarias, quia ita divites et familiae potissimum periclitantur, idque in Italia inprimis usu venit. p. 15.

Ut medicina non potest impedire mortem et vulnera, ita jurisprudentia (judicum et testium) fraudem et vim. p. 15.

Homo debet Deo fidere, suum agere, si nihil succedat, patientem se praestare. p. 16.

15 Iudicium Civile de contractibus
est circa immobilia et mobilia.

Immobilia in Archivo exacte et cosmographice delineata eorumque reditus, onera, possessores et familiae annotata esse debent. p. 17.

Nihil Archivo inscribendum quod non sciant omnes 6 ad Archivum pertinentes. p. 18.
20 (+ id ita fiat si pars verborum per unum quemlibet scribenda, ab uno vox prima, ab altero 2^{da} etc. +)

(+ Parum abest quin dicam, chartam armorum instar vetandam[,] innumerabiles enim fraudes chartae ope comminisci licet. +)

(+ Chartae veteres non comburendae, sed novae chartopoenae immittendae. +)

25 Archivum nemo ingrediatur, nisi sex custodes archivi, et quatuor conservatores pacis seu inquisitores. p. 19.

Altera camera vicina Archivo habet 4 inquisitores, et sex aestimatores. p. 19.

Inquisitoribus videndum tum an pretium mutuo aequale, tum an utrumque tam res quam pretium liberum et solubile. p. 20. (+ adde tertium an consulto faciat uterque,
30 potest enim res pretium mereri, sed mihi esse inutilis. Et ita jungendus est aestimatori et Archivario censor. Non opus est inquisitore, hi tres sufficiunt. +)

Puniendi qui contractum dolosum proponunt. p. 20. (+ castigandi et qui imprudentem. +)

Ne vilius quidem vendere aut carius emere permittendum. Qui donare vult alias donet, contractibus haec non permisceat [p. 21—22.] (+ imo et donatio est contractus, sensu nostro, id est minutio voluntaria, potest donatio casu praesenti mixta compensationi utriusque parti congrua esse. Non ergo hoc absolute prohibendum, sed excessus in archivo exprimendus. +)

5

Si quis infortunio non sit solvendo, incarcerandus 4 mensibus, inde dimittendus cum juramento de creditoribus cum poterit, indemnibus servandis. [p. 22.] (+ incarcerationis ratio nulla. Qui sua amisit infortunio ei alimenta honesta, imo hoc amplius, si sua diligenter egit, praemia debentur, et iniquum est creditores eius non ferre infortunium sed ipsum solum. Ergo etsi mox prudentia sua fiat ditissimus, non ex integro solvendum creditori-

bus. +)
Obaeratus culpa dolove sine discrimine in exilium cum infamia ejicitur. (+ male. +)
p. 23.

Si quis alium deferat jurare debet veras esse suspiciones suas, et reparaturum se si sint falsae. [p. 23.] (+ male. Nam si juste suspicio est, excusatus est etiam qui frustra accusavit, 15 ferendum infortunium utriusque. +)

(+ Nihil est efficacius ad amicitiam quam praeditum esse *d'une franchise honête*, ingenuitate quadam prudenti qua facillime occurritur odiis silentio intumescensibus. +)

(+ Danda opera est in optima Republica, ut nulla debita voluntaria, *kein credit und ieder gleich bezahle, oder wo er nicht kann die Republicke vor ihn sich zum Creditore mache, und 20 den* privatum contentire. +)

Nullae appellationes ferendae. p. 26. (+ Ergo per formam procedendi efficiendum est, ut perinde quasi tot essent instantiae quot personae intervenientes, et processus etiam sit ita constrictus ut non liceat a vero et justo digredi. +)

(+ Dos aequa est, et recepta ubicunque (p. 26.) foeminae non sunt conditionis servilis. 25 Nam cum libera mulier societatem quandam ineat cum marito saltem ad tuendam rem familiarem, id est ipsam cum liberis sustentandam, conferre aliquid utique debet. Minus quam maritus, quia honor eius major, labor aequalis nisi quod etiam prudentia mariti pensanda. Iniquum est in civitatibus mercatoriis, et ubicunque fit alias bona conjugum commiseri. Sed contra iniqua etiam privilegia dotis prae Creditoribus. Tenetur creditoribus, quae 30 fructum ex bonis mariti voluptatemve percepit uberiorem. +)

Contractus communi consensu tolli potest ex archivo sine causae cognitione. p. 27. (+ limita si res adhuc integra. Alioqui est novus contractus, quia remissio juris sui. Nota proprie nulla permissio per se obligat, sed effici potest ut post examinationem magistratus obliget, quasi re non integra. +)

35

(+ Magistratus si dent dilationem debitoribus, solvant creditores faciantque se creditores, quia sive culpa sive dolo sive infortunio mora est in debitore, omnia ipsi rectius ferre debent et possunt. Quia culpa aliena et dolus creditori infortunium est, multo magis infortunium alienum. Omne autem infortunium Respublica in se recipere debet. +)

5 Potius est contrahendum cum exteris, quam sine hac contractuum cautione. p. 28. (+ rectius ad depositiones adigendi, cautionesve per nostros, sed rectius ad depositiones, cautionesque exterorum apud nos agentium, ne nostros illudant. +)

Successio esto jure proximitatis in capita nisi quod filii et nepotes repraesentare debent parentes. (+ cur non ultra? +) p. 29.

10 In feudalibus seu ubi locus majoratus, primogeniturae bastardi masculi foeminis praeferantur. p. 29. (+ non possum hoc probare. +)

In successione feudorum per foeminas danda opera, ne nimis una familia ditescat, altera pauperetur, quod facit utramque contra bonum publicum conspirare. p. 29.

Laudabilis in Hispania mos est seniori familiae extinctae ministro foeminam super-
15 stitem nubere, in eumque cognomen transferre. p. 30.

De bonis quaesitis testari licet[,] non de transmissis. p. 30. 31.

Omnia transmissa pro fideicommissis seu usufructu relicto habeantur. Reditus ex fideicommissariis percepti pro propriis. [p. 31.] (+ distingui fortasse etiam inter redditus naturales et industriales posset. +)

20 (+ non exprimit p. 31. an in fideicommissariis locum habeat exhaereditio ex causa. Puto causa cognita. In quaesitis an sine causae cognitione praesertim si aliunde alimenta. Fortasse \mathfrak{L} +)

Donationes ob ingratitudinem non revocandae, p. 31. nec ob supervenientem indigentiam propriam (+ \mathfrak{L} +).

25 Si quis non nisi fideicommissaria habens, obligatus nec de propriis aut redditibus solvendo, putat solutionem posse fieri per modum legati (+ an non et per viam juris +) ex bonis fideicommissariis. p. 32. (+ Ego dubito infortunium puto utrique ferendum cujus bona infortunatus possedit, sed an aequalitate arithmetica an geometrica. Pene putem geometrica, quasi tot diversi essent, concurrentes NB. nam nomina possessorum nil variare debent. +)

30 (+ Miror taceri de inventariis, quibus id quod facti est, in quo plurimum momenti situm est[,] continetur, ut excludantur fraudes in rebus morientium. Ergo quisquis aegroto assistit, id est ei qui suis rebus praeesse non potest, quo primum momento res in eum statum devenit, accersat qui omnia saltem signent. +)

(+ ne deteriorentur immobilia[,] perpetuo per opifices, *das Bauamt*, statis temporibus
35 visitentur. +)

Judicia mobilium. p. 33.

Unius mercimonii, opificii, professionis homines habitent uno loco in una platea. p. 34.
 (+ habet hoc commoda et incommoda. Commoda quod sunt sub communi regimine, alter
 alterius inspector est, non diversitate faciendorum durantur, excluduntur *die Stöhrer*. Com-
 moditates ad operandum adesse collectae possunt. Non vexantur eruditi strepitu, non 5
 insueti odore, absunt caeteris pericula incendiorum, salubritas et pulchritudo major.
 Damna sed minora haec, quod sua non ita commode vendunt collecti, sed huic incommodo
 respondeatur, non debere ipsos de consumptione sollicitos esse, sed magistratum. Alterum est
 et majus quod collecta in unum tribus parata seditioni turbisque quibus civitates hodie
 tribuni potestati subjectas vexari videmus. Sed huic malo Ephoris, milite in ea platea 10
 (vel si separata cuilibet civitas vel pagus est, pago aut civitate) collocato, necessitate
 sua omnia aliunde petendi, armis armorum instrumentis, cibo potuque in potestate magi-
 stratus existentibus occurri potest. +)

Quodlibet negotii vel professionis genus habeat magistratum particularem. [p. 34.]
 (+ recte, sed is constet ex duum generum hominibus, intelligente artis, et intelligente Rei- 15
 publicae seu boni communis, illo ex artificibus, hoc ex magistratibus sumto. Dentur magi-
 stratus non specialissimi tantum subalterni, v.g. pro omnibus in ligno laborantibus, v.g.
 rusticis lignipetis, mercenariis ligniferis, carbonariis, fabris lignariis, scriinariis, unus.
 Ita de caeteris, is magistratus subalternus habeat jus convocandi sub se existentes et cum
 iis conferendi, nec specialissimos tantum sed et subalternos subalternorum, e.g. mechanicus 20
 convocabit et lignarium et ferrarium. Potest idem specialis diversa ratione pluribus subal-
 ternis subesse, ita scrinarius et lignario et Figuratori. Illi ob materiam huic ob formam, si
 quae inter officia collisiones, veniendum ad subalternum communem. Si lis sit inter lig-
 narium et figuratorem, ea erit in effectum inter physicum et Mathematicum practicum seu
 mechanicum, ii convenient coram generali, id est philosopho; a quo appellari potest ad 25
 politico-metaphysicum seu sapientem, quod etiam faciendum est, si lis sit inter philosophum
 et Historicum, vel etiam inter philosophum et Ethicum, seu inter eum cui scientia corporum
 et [eum cui] scientia mentium concredita est[,] oriatur. In casu certaminis sufficit, con-
 gregari subalternos subditos proximos non remotos et iri ad unum subalternum proxi-
 mum, a quo appellari potest ad remotiorem. Ut si res majoris momenti a subalterno etiam 30
 speciales a praeposito congregandi. +)

Magistratus cujusque negotii aut artificii pretium designet. [p. 35.] (+ molestissima,
 et incertissima pretii designatione carere possumus, constituta communione. Verus ergo

finis magistratus cuique negotio peculiaris non tam erit pretia indicere quam curare ut emendetur negotium inventis novis, et praescripta exequantur laborantes ut absolutorum consumtio procuretur. Pro hac varietate muneris variandae et personae. Eorundem curae est informationi tironum attendere, ne indigne tractentur (—) denturve. +)

5 (+ *Marckmeister* habent quandam speciem magistratus negotiorum. +)

(+ omnis generis opificia non debent esse in una urbe capitali, sed varie divisa. Nisi quod metus bellicus obstat. Hic est qui cogit nos ad habendas grandes civitates, etsi alioquin multis modis damnosas et seditionibus pestique promtas. +)

10 (+ *Bestellete arbeit soll soviel möglich aufgehoben werden, und alles bereit und gemacht seyn. Und wo nicht in ganzen doch zum wenigsten per partes. Dient zur geschwindigkeit in allen dingen, welches allerhand experimenta facilitirt, auch viele streitigkeiten wenn die bestellt arbeit undienlich verhütet.* +)

(+ *Wer bestellt soll deponiren.* +)

Post contractum initum pronunciatum, vel etiam executionem, perpetuum silentium
15 imponendum est. p. 35.

(+ *Credit soviel möglich aufzuheben.* Nam omnia quae juris, debent esse facti quoque quousque, ergo et quamprimum possibile est. Ergo omnia si possibile est aut promte exolvenda, aut depositionibus firmanda, aut denique a republica interveniendum est, quae minore molestia, quippe in omnes diffusa tempus solutionis quam creditor expectabit. +)

20 Hospites et Apothecarii per civitatem sparsi habitent (+ imo adde *Krämer und materialisten* +) habendis statim necessariis. (+ rectius omnia publica dispensatione distribu-
entur. +) p. 36.

Hi consignent in libro mutuo sumta. p. 36. (+ imo curent ab alio inscribi, deinde rectius nihil dent mutuo in parvis, et ex iis non detur actio. Magna non sumantur ab
25 ipsis, sed e mercatorum domo, *magazin, Kauffhaus*. Sed ne decipiant tamen ponderum mensurarum vasorum, tum specierum et pretii ratio certa constituta publice affixa sit. Posita communitate in his non est opus cura. Cum cuilibet suppetant omnia, nec pecunia accepta quicquam lucretur, nec emere quicquam vendereque possit extra ordinem. +)

Possum te, etsi nolis[,] adigere ad vendendum, et si de pretio dissentiamus te vendito-
30 rem cogere possum, ut mecum quantumcunque parva res sit, eas ad magistratum. p. 37.

(+ possunt esse ministri generales *in allen gaßen, zu brauchen, zu hohlen, zu tragen, zu heben, und zu aller püffel arbeit, damit man sein eigen gesinde, ohne interruption und schaden, nicht wohl occupiren kan, damit man auch solches nicht viel ausschicken durffe, man kan auch dazu Zeichen haben in den gaßen umb sie zu ruffen mit wincken, oder schall, gleichsam ein corps*
35 *de garde, dazu solcher Leute in allen gaßen die können zugleich schergen, und zeugen, und*

wachter seyn, in omnia ⟨—⟩laria et contentiosa promti. Interea dum ⟨—⟩ intus occu-
pandi conscribendi *nach der reihe*. +)

(+ omnes injuriae et vexationes proscribendae. +)

(+ nulla vera laesio est, nisi vexatio seu injuria, quia nil nisi voluptas animi cuiquam
proprium. +) 5

(+ si quis occulte injuriavit et neget imponendae illi amicitiae probae, addendum, si
qua suspicio juramentum. +)

Si qualiscunque sit dissensus de re quantulacunque quae interest colloquentium, seu de
damno et lucro, eundum ad magistratum quia ex concertatione aculeata verba, hinc in-
juriae, hinc denique vis mutua, vulnera caedes, exitia familiarum. [p. 38.] (+ recte. Ex- 10
tensione tamen indiget propositio si qualiscunque sit dissensio continuata, eundum ad
praefectum eius scientiae, modo de ea certare liceat. Non licet autem concertare de aliorum
malis, aliisque rebus facti nihil ad nos pertinentibus; si quo casu tamen liceat, eundum erit
ad censorem; cuius est nosse civium personas virtutes vitia. +)

(+ Rustici non debent solliciti esse de consumptione, nec inferre sua urbibus, sed 15
vehicularii communes ad praefectos villarum districtuumve remissi. Rusticis non erit
necessitas veniendi in urbem nisi ad festivitates jucundas festaque in honorem Dei in-
stituta. +)

Propolae separato erunt loco non mixti rusticis, iidemque non vendent nisi horis
pomeridianis. p. 39. (+ rectius omne propolium ad magistratum seu Rempublicam red- 20
ibit. +)

Omnes licitationum disputationes tollendae. p. 40.

Nihil magis auget negotia quam fama fidei et tractabilitatis. *Eines guthen preises*. p. 40.

Si qua pretii magna mutatione opus (nam parvae pene menstruae esse possunt),
officiales negotii se referant ad aestimatores generales. p. 41. 25

Moneta circulo circumdata esto, si quid imminutum reperiatur, feratur confestim ad
monetae praefectum, pretio recepto conflanda. p. 41. (+ ita Cromwellus, cum perigraphae,
hoc nisi periturus mihi adimet nemo. +) (+ prudenter in Anglia receptum audio. +)

II. FRANKFURT UND MAINZ 1667—1672

ZWEITE HÄLFTE

B. ZUR THEOLOGIE UND ETHIK

32. JOHANNIS BODINI COLLOQUIUM HEPTAPLOMERES

[Herbst 1668—Frühjahr 1669(?)]

Überlieferung: *L* Auszug: LH I 6,16 Bl. 1–6. 3 Bog. 2°. An den Rändern teilweise beschädigt. 5 S. und $4\frac{1}{3}$ Sp. Einzelne Verbesserungen und Ergänzungen.

Das Manuscript enthält Auszüge aus dem damals handschriftlich vorliegenden *Colloquium*, die sich Leibniz flüchtig und ohne jeweils den Gesprächspartner anzugeben, gemacht hat.¹ Eigene Bemerkungen dazu finden sich nur vereinzelt am Rande oder im Text. Der Auszug ist im ersten Teil ganzseitig geschrieben, im folgenden in Spalten und in einem anderen Duktus; er dürfte also in zwei Phasen niedergeschrieben worden sein. Leibniz' Anmerkungen und Verbesserungen und einige Streichungen zeigen eine dunklere Tinte, sind also wohl später, aber sicherlich noch in Mainz geschrieben.² Ob ihm dabei die im Besitze Boineburgs befindliche Abschrift als Vorlage diente, wissen wir nicht.³ Über die Herkunft einer eigenen Abschrift schreibt Leibniz am 5. Mai 1716 an Polycarp Leyser, er habe vor Jahren das *Colloquium* von einem schwedischen Minister erhalten und Anmerkungen dazu gemacht (LBr. 559 Bl. 12–13).⁴

Unsere Datierung stützt sich einerseits auf die Briefe von Leibniz an Jacob Thomasius vom 15. 20./30. April 1669 und an Gottlieb Spitzel vom 12./22. Dezember 1669 (II, 1 S. 24 und I, 1 S. 81), andererseits auf die Übersendung der S. 138 von ihm zitierten Dissertation von Jacob Thomasius *An Deus sit materia prima* am 2./12. Oktober 1668 (II, 1 S. 14).

Leibniz' Bemerkungen, soweit er sie als solche gekennzeichnet oder später hinzugefügt hat, geben wir als Fußnoten wieder.

20

¹ Wir fügen dem Text die Seitenzählung und die Namen der Gesprächspartner nach der Ausgabe von L. NOACK, *Johannis Bodini Colloquium heptaplomeres* . . . Schwerin 1857, in eckigen Klammern bei.

² Obschon Leibniz sich zunächst gegen eine Drucklegung des *Colloquium* aussprach (vgl. I, 1 S. 81; II, 1 S. 24 und 176; IV, 1 S. 372), befürwortete er in den Briefen an Seb. Kortholt vom 21. Januar und 19. März 1716 (DUTENS V, S. 337 und 338) eine gut kommentierte Ausgabe.

³ Vgl. den Briefwechsel Boineburgs mit H. Conring (GRUBER S. 947f., 963 und 1119).

⁴ Vgl. auch den Brief von Polycarp Marci an Leibniz vom 13. Dezember 1690 (I, 6 S. 309) und den Brief von J. G. Eckhart an J. Chr. Biel vom 17. April 1717 (in Privatbesitz), in dem es heißt, daß Leibniz diesem „Bodini Mst^{um} de abditis rerum causis communicirete“.

Johannis Bodini Colloquium Heptaplomeres
de Abditis rerum sublimium Arcanis.

Opus Ms^{um} constans supra 150 plagulis.¹

Liber. I. ad N.T. [p. 1—3] Fingit se apud Coronaem quendam Venetiis, Virum
5 eruditum et eruditos domi habentem fuisse Anagnostem seu Lectorem. Narrat elegantem
quandam Pantothecam in domo Coronaei fuisse cubicam, altitudine 6 pedum, cujus
capsulae 1296 in quibus variae rerum species sive ut quidam vocant, omnis generis simpli-
cia, per classes digesta visebantur. Si qua grandior, aut imago aut pars posita erat. Aderat
index, quo unum quodque promte inveniri posset. Ordo capsularum, qui rerum sibi cogna-
10 tarum. Capsulae vitriae erant, coloribus distinguebantur, collocata erat Panthotheca
adversa Luce, inclinata tamen in hypotenusam. Collocutores sunt Fridericus Podamicus,
Hieron. Senamus, Diegus Toralba, Antonius Curtius, Salomon Barcassius, Octavius Fagnola.
[p. 5—10] Octavius ex navigatione Aegyptia reversus narrat conatum se affere Mumiam,
quam Aegyptii, ut ipse ait, Ammoniam vocant,² sed tempestate ingruente abjicere coactum.
15 Nauta edicente, si quis retineret cadaver Aegyptium, capitis periculo fore, compertum enim
iis excitari tempestates, non tamen perinde aliis cadaveribus. Quibus de rebus ibi multa.

[p. 7 Curtius:] Euronotum Galliae Narbonensis incolae hodieque Altanum vocant,
quo nomine olim appellasse Plinius scribit. [p. 7 Senamus:] Aristoteles in *problem.* sect.
de Ventis, scripsit contra experientiam duos ventos adversos non concurrere. [p. 8—10
20 Octavius:] Tempore imminentis naufragii, cum variarum nationum et religionum homines
in navi essent, solennes earum preces apte recenset.

Libro II. [p. 10—12] occasio oritur disserendi e literis Byzantio missis, de Solen-
nitate Circumcisionis primogeniti Turcarum Regis. Ubi multa stupenda Agyrtarum

¹ *Am Kopf der Seite:* NB. Haec omnia sunt optime refutata ab Hugone Grotio,
25 Calixto, et Henichio, de veritate religionis Christianae.

² credo ab arena.

7f. in quibus (1) res ipsas earumque varietates et species in natura, ut sic dicam, disposuerat. (2)
variae . . . visebantur. L 8f. posita (1) est, addito totius inveniendi indice (2) erat . . . posset. L
21 essent, (1) cuiuslibet consuetas (2) solennes earum L

18 PLINIUS, *Hist. nat.* II, 44. 18 ARISTOTELES, *Problemata* XXVI, 35 944a 36. 24 H. GROTIUS
s. SV. N. 459,8. 25 G. CALIXT s. SV. N. 180,2. 25 J. HENICHUS s. SV. N. 498.

facinora narrantur, et hinc ad disserendum de Magicis via aperitur. [p. 14 Fridericus:] Succenset IC^{tis}, quod talia legitimae scientiae principia ponant: *Error jus facit*, l. 2. *de Off. procons. licet se invicem decipere*. l. in *causae*. §. *idem Pomponius D. de minoribus. Jus est etiam cum Praetor inique decernit* l. penult. *D. de just. et jur.* et quod Maleficos vocent Mathematicos. [p. 18 Curtius:] Franciscus Fuxaeus Mathematicorum decus, is qui sub Rege Francorum Carolo IX. multis spectantibus Lutetiae docuit, quod Archimedes olim proposuerat, datum pondus movere. [p. 20f. Toralba:] Aristoteles male DEum vocat animal, 12. *Metaph.* Pejus ei negat libertatem. 8. *Phys.* Cum tamen ob ea quae necessario facit, laude non sit dignus. [p. 25f. Toralba:] Non recte Juniores peripateticos, et inter eos Justinum Martyrem quaest. 3. ad Gentiles docere, idem esse in DEo velle et esse, licet 10 enim omnia possibilis est, et infinitus, aeternusque est; non tamen infinita et aeterna vult.³ Si mundus sit aeternus inepte Aristoteles posuit: primam causam. Quia non apparet quomodo Mundo prior sit. [p. 26 Salomo:] Philo defendit aeternitatem Mundi in lib. quod Mundus sit aeternus. [p. 29—34 Fridericus etc.] Multas de daemonibus, de obsessis, etc. historias narrat, [p. 34 Toralba:] refert Magdalenam Cruceam in Hispania, diu pro Sancta habitam, 15 magam tandem compertam, veniam impetrasse. Nota alioquin est illa Magdalena de la Cruz. [p. 34 Fridericus:] Refert Fernelium narrantem vidisse se obsessum juvenem Literarum imperitum graece loquentem, et Philippum Melanthonem simile sibi visum de muliercula in Germania, quae bellum ejus temporis sacrum hoc carmine denunciavit graece: *ἔσται ἀνάγκη ἐπὶ τῆς γῆς καὶ ὄρμη ἐν τῷ λαῷ τούτῳ*. Quod cum sciolus medicus 20 praesens ad melancholiam referre vellet, explosus merito est. [p. 34 Coronaeus:] Idem Phil. Mel. se daemone fucum fecisse jactavit, aequae enim aquam puram qua conspersus est, quam lustralem refugit. [p. 34f. Salomo:] Reddit ibi Bodinus rationem: Daemones in genere aquam puram, et salem qua lustralis conspergitur, tanquam puritatis causas aversari. [p. 38f. Toralba:] Solum DEum Bodinus putat incorporeum, caetera omnia 25 corporea, et ideo sua natura mortalia. Ibidem demonstrat omne finitum esse corporeum, et contra. Finitum enim terminatum est, ideo figuram habet, item cuius potestas finita est, id terminatam (habet) distantiam. Ergo certis sedibus coërcetur, non est simul in multis locis. Omne finitum superficie continetur. Ergo et animae seu mentes.⁴ [p. 43

³ Inepte. *gestr.*

30

⁴ Errat: Puncta sunt finita, tamen non superficie continentur, nec sunt corpora.

1f. D. I, 16 l. 2. 3 D. 4, 4 l. 16 §. 4. 4 D. I, 1 l. 11. 7 ARISTOTELES, *Metaph.* XII, 7
1072 b28f.; *Phys.* VIII, 6 260a 3—5. 10 JUSTINUS, *Quaest. christ. ad Graecos*, qu. 3 (MPG 6, 1427).
17 J. FERNELIUS, *De abditis rerum causis*, 1607, II, 16.

Toralba:] Bodinus his dialogis passim carmina immiscet, nonnunquam tamen paulo duriora, videtur et hic in Prosodiam impingere: *Legibus aeternis percurrrens cuncta momento*. cum prima in *Momento* sit longa.

[p. 45 Fridericus:] Hermolaus Barbarus patricius Venetus Romam legatus missus, factusque Cardinalis, exilio punitus est, quod honorem injussu senatus accepisset. Is cum Entelecheias vocem non intelligeret, daemonem *πάρεδρον*, quem arbitrum cum Georgio Trapezuntio quaestioni receperat, consuluit qui voce tam gracili respondit, ut intelligi non posset. [p. 46f. Salomo:] In Angelis esse tempus successivum, non in DEo. [p. 47 Toralba] Ibidem negat primam causam movere. [p. 51f. Salomo, Fridericus:] Ibidem disserit explicari non posse unde tanta multitudo piscium stato tempore v.g. halecum, cum nulla ovorum vestigia, aut seminis reperiantur. [p. 53f. Octavius:] Item experiri Italos ad Volaterras, quod palumbes advolent ab ora maritima, cum tamen eas incredibile sit venire ex Africa, trajecto mari mediterraneo et 120 miliaribus. [p. 54 Salomo:] Etiam in sacris Num. cap. 11. et Psalm. 77. dicuntur Coturnices advenire a plaga maritima. [p. 55 Salomo:] Ibidem: DEum condito mundo nihil extra ordinem agere nisi per Angelos. [p. 57 Toralba:] Glires cum vulneribus excitari non possint, excitantur dum aqua submerguntur, quia ita respirare non possunt. [p. 58f. Toralba:] Negat actionem non esse in distans, et moventis et moti extrema simul esse debere falsum putat. [p. 61 Octavius:] Ventus non est exhalatio calida et sicca, sed aëris fluxus. [p. 63 Fridericus:] Putat ventos esse a daemonibus et hinc esse, quod imminente pluvia sint venti, orta cessent, quia daemones aquas refugiant. Unde rationabile esse, quod in Germania sagae putentur, quae non in aquam demerguntur. Id Julianum imperatorem non recte percepisse, qui in Epistola ad Antiochum *Misopogona* scribens ait Germanos sic adulteria explorare. [p. 63 Toralba:] Ob similem causam Typhones aceti aspersione sedari, quia substantia eorum ignea. [p. 63 Octavius:] Igni autem maxime contrarium acetum. [p. 65f. Fridericus:] Fulmina esse a Daemonibus plerumque hinc et daemonum odor teter et sulphureus. [p. 68 Toralba:] Eodem refert lacum, quem Pilati vocant, daemones enim irasci ait injectis lapidibus.⁵ [p. 68 Fridericus:] Ibidem putat Daemones esse animas mortuorum. [p. 70 Salomo:] *Cadmus* Hebraice sonat: ⁶ Orientalem. Dictio *Ana* est Arabica, significat: singulorum.

30 ⁵ fere ut Simplicius fabulatur.

⁶ si graece sonaret.

Lib. III. [p. 76 Octavius:] Mulieres serpente conspecto abortum patiuntur, et solam mulierem conspectam in turba virorum serpens persequitur, huc Genesis: *ponam inimitiam* etc. [p. 79—85 Salomo:] Theologos Latinos hactenus non intellexisse, cum scriptura dicit DEum dare escam pullis corvorum, non intelligendum quasi a parentibus deserantur, sed per filios corvorum Hebraismo intelligi ipsos corvos. Ibidem vult per corvos et 5 Aethiopos, et Leviathanem, et Behemoth intelligi in Scriptura daemones, et multa alia ex Hebraeorum traditis a Salomone Hebraeo, collocutore edisseruntur. [p. 85 Salomo:] Decem esse orbis Coelorum quia dicitur Psalm. [8.]: *opera digitorum tuorum sunt coeli*. [p. 86f. Salomo] Ibidem disserit de prima causa et natura mali, malum autem esse nihil, sed privationem. [p. 87f. Toralba:] Arist. [2.] *Eth. ad Nicom.* c. 6. statuit bonum esse 10 finitum, malum infinitum, contrarium verum est. Virtutem non esse in medio, quia ex Aristotelis sententia, si vitia infinita daretur medium inter infinita. Ibidem argumentatur virtutem non esse in medio, quia satius sit justissimum quam mediocriter justum esse. [p. 89] Putat Salomo Hebraeus Daemones non peccare, sed tantum DEi jussa exequi. [p. 91 Toralba:] Coelos esse animalia sensu et intellectu praedita. [p. 93 Salomo:] Esse 15 aquas supercoelestes, alioqui nullum diluvium intelligi posse. [p. 96 Toralba:] Intellectum agentem, seu id quod in homine dictum est *θύραθεν* advenire putat esse genium seu Angelum cujusque [p. 96f. Salomo:] et hinc esse divinitatem somniorum. [p. 101—103:] Salomon ibidem disserit animas hominum corporea spectantium prorsus interire. Animas vero etiam improborum prius ante 2^{dam} mortem cruciari. Laudat Pauli Riccii librum *de* 20 *Agricultura coelesti*, qui haec verba: *de limo terrae formavit hominem*, ita allegorice interpretatur: de intellectu patibili fecit angelum. Scilicet in 2^{da} ut sic dicamus Creatione, quando salvabitur. [p. 105 Octavius:] Duo esse fidei Christianae capita, quae multos deterruerunt, *ἀποθέωσις* hominum, *καὶ ἀνάστασις* corporum.⁷ [p. 106 Salomo:] Corpora putat non resurrectura cum ossibus et carnibus. [p. 109 Senamus:] Joh. Duns qui scotus 25

⁷ *Am oberen Rand von Bl. 2r°: Wilkinsii Polygraphia universalis. Comenii Polyglottis. Wallisii Steganographia. Ejus ars didactica Lundorp. gestr. frühere Aufzeichnung.*

8 Psalm. 19. *L ändert Hrsg.*

10 Arist. 1. *Eth. L ändert Hrsg.*

2 Gen. 3, 15. 4 Ps. 146, 9. 8 Ps. 8, 4. 10 ARISTOTELES, *Eth. ad Nicom.* II, 6 1106b 30—36. 12 ARISTOTELES, *Eth. ad Nicom.* II, 6 1107a 1—27. 20 P. RICCIUS, *De coelesti agricultura*, 1587, lib. 4, th. 16—17 appendix. 21 Gen. 2, 4. 26 J. WILKINS s. SV. N. 1121. (vgl. Leibniz an J. Thomasius, 26. Sept./6. Okt. 1668; II, 1 S. 10). 26 J. A. COMENIUS s. SV. N. 241, 3—5. 27 J. WALLIS und LUNDORP (Schriften nicht nachgewiesen).

9 LEIBNIZ VI. 2.

appellatur pro mortuo sepultus, mox evigilans caput feretro ita multum illisit, ut aperto tandem ad sonum sepulcro semianimis, ac jam revera expirans reperiretur. [p. 110f.] Eo inclinatur non solum Salomon Judaeus in ea dissertatione, sed et Toralba Christianus, corpora non resurgere, quia mens jam beata corporis adjunctione magis iterum gravaretur.
 5 Sin vero, ut quidam volunt esset beator, sequeretur hominum cum corpore quam angelorum sine corpore meliorem Conditionem.

Lib. IV. [p. 113 Toralba:] Vinum ab aqua separatur spongia oleo perfusa. [p. 117 Salomo:] Inter Angelos esse certamen virtutum.⁸ [p. 117 Curtius:] Bonum esse ut factiones sint plures quam duae. Tunc non orientur bella civilia. [p. 116 Coronaeus:] Ita
 10 Crassus Caesarem et Pompejum, Lepidus Octavium et Antonium, dum vixit continuit. [p. 119f.] Senamus conatur probare admittendas multas religiones in civitate, quasi ob harmoniam. Religiones varias posse esse veras, coli DEum in ministris Angelis, seu minoribus Diis, ut Ethnici fecerint. [p. 121:] Ibidem probare conatur Octavius ex sententia Mahumetanorum, qui DEum ex sua sententia pura mente colat, salvari posse. [p. 122
 15 Senamus:] Hinc DEum in Exodo obstetricibus aegyptiis ignovisse. [p. 122f. Octavius:] Hinc Ionas non est jussus a DEo veram religionem, sed tantum abstinentiam a peccatis apud Ninivitas praedicare. [p. 123f. Senamus, Salomo:] Hinc Gentilium oracula, poenae divinae sacra eorum violantium, miracula eorum etc. [p. 131 Senamus:] Nicolaum Cusanum Cardinalem ait probasse religionem Christianam ab Ecclesia, quam apud Christianos veram esse
 20 non probarat.⁹ [p. 136 Octavius:] Invehitur in patres Ecclesiae, quod Sibyllarum oraculis usi. Illud nomen quod Cardanus putavit ἀρσένικον¹⁰, esse vocem: φαοσφόρος, id est Apollo. [p. 137 Senamus:] Inventionem duarum mediarum proportionalium Nicolaus Cusa tentavit, Orontius se assecutum jactavit. Cujus errores Nonius Lusitanus, et Buteo Delphinus libro *de quadratura Circuli* ostenderunt. [p. 141f. Toralba, Salomo:] Patriarchas ante
 25 Legem solo lumine legeque naturae salvatos. [p. 143f. Salomo:] Iephtha filiam non immolavit, sed perpetuae castitati devovit teste Chaldeo interprete, et R. Levi ben [Gerson] et R. Dav. Kimchi. Sacrificia DEo grata non esse, ideo tamen in Judaeis instituta, quia illi Cae-

⁸ Dissertit hic de harmonia ex contrariis confusis.

⁹ Petitio principii.

30 ¹⁰ vide Chymicos.

22 Nicolaus (1) Casa (2) Cusa L

26 Gerson *erg. Hrsg. nach Noach*

16 Jon. 1, 2 u. 3, 4—10.

23 Orontius: d. i. O. FINÉ, *Quadratura circuli*, 1544, n. 4—5.

remoniis Aegyptiis assueti. [p. 146 Toralba:] Decem praecepta Decalogi comparat 10 orbibus coelestibus. [p. 151f. Octavius:] Judaei colunt diem septimum, Christiani primum quo Christus revixit, Mahumetani¹¹ 6^{um}, quo fuga Mahumetis ab hostibus prostrati et vulnerati. Ita Christiani debuissent potius diem colere 6^{um}, quo Christus passus. [p. 153—155] Salomon acriter pugnat pro moralitate Sabbati Judaici. Observat ex Justino Martyre quaest. 5 69. die 7^{mo} regulariter aërem mutari. [p. 155 Fridericus:] Egregie pro Christianis, quod non sit dies 7^{ma} eadem toto orbe, nam cum occasu solis incipiat sabbatum maximum mense Aprili hora 6. post meridiem in urbe Hierosolyma, eo momento in Regionibus Brasilianis Indorum meridies est. Item in regionibus polis vicinis semestrem noctem esse. [p. 158 Salomo:] Christianos veteres sabbatum et dominicam simul coluisse probat ex Tertul- 10 liano, *Apologet. et adversus Psychicos*. [p. 159f. Salomo:] Judaeus objicit: Tot a Christianis deos coli, quot angelos, quot sanctos. Ubique idola, cadavera, gentilismi unde ex decalogo sculptilis prohibitionem eraserunt. [p. 163 Octavius:] In Turcarum Mesgedis viri et foeminae ita habent discretas stationes ut conspici invicem non possint. [p. 165f. Salomo:] Judaei in occasum prospiciunt, statuuntque mundi dextram in Aquilonem, sinistram in 15 [Austrum] incidere. Recte. Religio ab Austro, vis ab Aquilone. [p. 170f. Octavius:] Liber Faelim Nebi de vita prophetae, et Edit el Nebi, id est historia prophetae Apocryphi sunt apud Ismaëlitae, uti Bonaventura *de vita Christi* apud Christianos. In ipso Alcorano nil ineptum esse. [p. 172 Toralba:] Putat Naturalem religionem sufficere, [p. 172f. Salomo:] aliquibus tamen caeremoniis in Republica opus esse. Sacrificulos gentilium pellibus ho- 20 stiarum caput obvolvisse, similia Canonici usurpant. Capitis rasurae sunt ex Isidis sacris, quae Osiridis audita morte caput rasit.

Lib. V. [p. 178 Toralba:] Et sensus falli et mentem quandoque. Gravius Aristoteles errat, qui sensibus errorem abrogat, quam Academici qui fidem. [p. 178 Salomo:] Regina Sabae Regi Salomoni duplicem florem attulit alterum verum, alterum arte fictum, quaerit 25 uter naturalis esset, Salomon apes importari jussit, eae ad verum continuo advolarunt. [p. 179f. Senamus:] Enarrat 10 par[tes] hominum circa religionem se habentium ex quibus et Athei. Meminit consilii Hieremiae post lib. [Baruch] in Epist. ad Judaeos in Baby-

¹¹ Ismaëlitae Bodino.

16 Austrum *erg. Hrsg. nach Noack* 28 lib. Daniel L *ändert Hrsg.*

30

5f. JUSTINUS, *Quaest. et Respons. ad Orthodoxos* q. 69. (PG 6, 1310). 10f. TERTULLIANUS, *Apologeticus* c. 16. (PL 1, 427). *De jejuniis adversus Psychicos* c. 14. (PL 2, 1024f.). 18 BONAVENTURA s. SV. N. 134, 2. 28 Bar. 6, 5.

lone, ubi suadet, etsi ante Idola procidere cogentur, tamen animis DEum aeternum adorent. [p. 181 Curtius:] Paulus tamen ad Rom. 10. requirit confessionem ore factam ad salutem. [p. 181 Octavius:] Inclinat eo arg. 1. *metum autem D. quod metus causa*. [p. 181 Fridericus:] Metum mortis et cruciatus, non tamen alium sufficere v.g. amittendarum
 5 opum. [p. 182 Octavius:] Interim et Naaman ab Elisaeo excusatur. lib. 2. Reg. c. 5. [p. 184 Salomo:] Levit. c. 24. Qui DEum suum, (etiam non verum) contumelia affecit, punitur. [p. 185 Octavius:] Deut. c. 17. Qui Pontificis maximi decreto non paruerit capite puniendus, [p. 185f. Salomo:] divina Lex Pontifices errantes non excusat Levit. c. [10.] populum excusat Lev. c. 5. [p. 186 Toralba:] Plato certiores licet minus argut[as, quam] Aristoteles
 10 de DEo et mente comprehensiones habuit. [p. 187 Salomo:] Aristot. 10. *Eth.* male negare DEum sapientem prudentem, justum, etc. [p. 188f. Toralba:] Alium esse finem hominis, qui sit extra ipsum, aliud summum eius bonum. V.g. bestiarum finis, ut sint homini in victum, non tamen hoc summum earum bonum.¹² Summum bonum est DEus, igitur id non est subjectum philosophiae moralis, sed homo beandus. Summum bonum non esse
 15 quod alterius causa non appetitur, appetitur enim ab homine etiam DEi fruitio hominis causa. DEi cognitionem esse propter amorem, amorem propter fruitionem, [p. 189f. Salomo:] soli Moysi vigilanti, prophetis tantum dormientibus hoc summum bonum contigisse. Secundum virtutem vivere hominis officium est, non summum bonum. [p. 190 Fridericus, Salomo:] DEi cognitionem esse summum bonum. Joh. c. 17. Sapient. c. 15.
 20 [p. 190—192] Salomo inter collocutores est Judaeus, Octavius Turcis favet, Toralba Religioni naturali, Coroneus Catholicae, Federicus Augustanae, Curtius Helveticae.

[p. 192] Senamus putat omnes omnium religiones DEo gratas esse. [p. 192f.] Toralba contra contendit Idola prorsus rejicienda argumento Jobi cap. [31.] ubi dicit se sidera non adorasse, etsi Christum multo minus Mahumetem unquam fore non sit suspicatus. Idem putat etiam fidem Christianam si vera sit ratione debere constare. [p. 193—196] Salomo: Ebraeorum Ecclesiam per traditionem esse testem perpetuam verae Religionis et traditionis custodem. Omnia quae catholici objiciant sectariis majori jure Judaeos objicere Christianis

¹² NB. in homine per accidens contingit, ut idem ipsi summe bonum sit, propter quod creatus est NB.

80 8 Levit. c. 7. *L ändert Hrsg.* 23 cap. 3. *L ändert Hrsg.*

2 Rom. 10, 10. 3 D. 4, 2 l. 6. 5 2 Reg. 5, 18. 6 Lev. 24, 11—16. 7 Deut. 17, 12.
 8 Lev. 10, 1—3. Lev. 5, 15—19. 10 ARISTOTELES, *Eth. ad Nicom.* X, 8 1178b 7—18. 19 Joh. 17, 3.
 Sap. 15, 3. 23 Job. 31, 26—28.

et Mahumetanis, novitatem, dissensum. Recenset diligentius sectas Mahumetanas quas ait esse 62. Ibnu faride defendit omnes omnium religiones DEo gratas. Elecfanus Theologus Mahumetanorum sectas libb. 7. enarrat. [p. 200 Salomo:] Nusquam terrarum lepra adhaesit domibus et vestimentis nisi in Palaestina. [p. 201 f.] Dissertit Salomo non esse argumentum abjectorum a DEo Judaeorum, sed potius dilectorum, quod extorres. [p. 204 f. Fridericus:] 5 Quidam Judaeus Christianus factus scripsit אגרת *librum fidei*. Eman. Tremellius *Catechismus Ebraicum* cum Ep. ad fratres Ebraeos. Facti quoque Christiani et pro iis scripsere Isaacus Agrippinensis, Paulus Paradisus professor Parisiensis, Paulus Burgensis, Nic. Liranus. [p. 205 Salomo:] Justin. in *quaestione ad orthodoxos* erravit in explicando Hosanna. [p. 207 f. Curtius:] Locum, *non auferetur sceptrum de Juda*, interpretatur ultimum regem 10 esse Messiam, *tum venturum Schilo cui adhaerebunt gentes*, esse Nabuchodonosorem. [p. 208 Salomo:] Galatinus ex Thalmudicis libris multa detorsit quasi scripserint in tit. *Sanedrim* cap. *Heler* Messiam natum tempore excisi templi, latereque Romae dum stato tempore sit appariturus.¹³ [p. 210—216 Salomo:] Nullum Prophetam unquam scripsisse quod eis tribuit Evangelista *Nazaraeus vocabitur*. In 23. Jeremiae, illud: *et vocabunt eum DEus* 15 *aeternus justitia nostra*, non ita sed sic intelligendum quando illud germen nascetur, tunc vocabunt id est invocabunt DEum. Ita apud Ezech. c. 25., *et Hierusalem vocabitur DEus aeternus nomen eius*, cum tamen absurdum sit vocem Jehova tribui urbi. Probabile est inquit Matth. c. 22. Judaeos obmutuisse, ad argumentum ex illo: *dixit Dominus domino meo*, ne ineptire in re tam futili viderentur, neque enim Psalmum ullum post 72. esse Da- 20 vidis. Illud *in omnem terram exivit sonus eorum*, quo ex Psalm. 18. vel 19. utitur Paulus, pertinere ad coelos; item Psalm. 8. *minuisti eum paulo minus ab Angelis* intelligi de homine in universum, non in specie de Christo, et illud Ps. 22. v. 17. *foderunt manus et pedes meos*, cum tamen <τῶ> *foderunt* nihil simile sit in Ebraeo. Moses scribit Israëlitas fuisse in Aegypto annos 430. Id ita explicandum scilicet: a tempore foederis a DEo cum Abraha percussi 25

¹³ Sed nihil addit quomodo detorsit, et quis sensus verus.

25 annos 430. (1) cum 70 tantum (2) LXX interpp. tantum habeant 140 (3) Id L

2 Ibnu faride: wohl Omar ibn al-Farid. 6 Judaeus: P. FAGIUS, *Sepher Amana seu liber fidei hebraice et latine*, 1544. 6f. E. TREMELLIUS, *Catechismus religionis christianae hebraicus*, 1551. 9 JUSTINUS, *Quaest. et Respons. ad Orthodoxos* q. 50 (PG 6, 1295). 10 Gen. 49, 10. (nach dem hebr. Text). 12 P. GALATINUS, *Opus de arcanis catholicae veritatis*, 1550, lib. 4, c. 9, 11 u. 21. 14f. Matth. 2, 23. 15 Jer. 23, 6. (nach dem hebr. Text). 17 et . . . eius: nicht nachgewiesen. 19 Matth. 22, 44. 19f. Ps. 109 (110), 1. 21 Ps. 18 (19), 5. 21f. Rom. 10, 18. Ps. 8, 9. 23 Ps. 21 (22), 17. 24 Exod. 12, 40.

ad exitum ex Aegypto. Nam a Iacobi immigratione haesere tantum ibi annos 140. Onkelon esse Latinorum Aquilam qui floruerit ante 2^{di} templi excidium, Jonathanem esse Theodotionem[,] *Jonathan enim est a DEo datus*. Duo priora capita Lucae Marcion non agnoscebat, tum quia narrat de stella et magis, de Angelo Gabriele, de quibus apud caeteros nullum
 5 vestigium Evangelistas, item quod 3^{tium} caput incipit: *Sub Pontificibus Anna et Caipha factum est verbum Domini ad Ioannem*, qui mos est inchoandi libros prophetarum. [p. 216f. Toralba:] Non esse absurdum virginem parere sine hominis concubitu, sed officio Angeli, imo et natura, uti colligit loca Diod. Sic. Pausan. Iustini, Strabonis, Varronis, Plinii, Solini, Columellae, Siliii Italici. [p. 217 Senamus:] Tertullianus putat virginem Mariam
 10 *patefacti corporis lege* peperisse, ob quod a Theologis coarguatur. [p. 218 Salomo:] Jesus in Synagoga rogatus Ioh. [10.] cur se filium DEi diceret, nullam aliam rationem assignavit, quam omnibus hominibus communem. [p. 219 Fridericus:] Refellit historiam Suidae de Christo in Collegium Sacerdotum adoptato. Mariae genealogia ideo non textitur, quia certum est, cum Iosephi nupta sit, esse ex tribu Juda. [p. 219—221 Salomo:] Novum est
 15 gentem propagari a foeminis, et Christum duci de David per foeminam, cum foeminae sint familiae finis. Legem de maritandis ordinibus ex eadem tribu tempore Christi fuisse antiquatam. Ita avus Davidis jam sibi despondit Mohabitidem. Matthaeus et Lucas ita differunt, ut alter Jesum a Salomone, alter a Nathane ducat, fratribus. Boas Salomonis filius dicitur proavus Davidis, cum intersint inter utrumque anni 367. Cur Genealogia ducta a
 20 Iosepho si non pater? nec inde concludetur esse stirpe Davidica, cur enim Elizabethae ex tribu Levi cognata dicitur? [p. 221 Salomo:] Augustum censum fecisse scribit Dio lib. [56.] anno penultimo, quo tempore Jesus attigerat annum 14. [p. 221 Curtius:] Respondet quidem descriptionem duplicem factam esse, hanc fuisse praeside Cirenio. [p. 221f. Salomo:] Imo Iosephus docet eo anno fuisse non Cirenium sed Quintilium Varum praesidem.
 25 Augustus vero iussit tantum describi cives Romanos, non peregrinos, vectigales aut socios. Eusebius enim tantum refert numerum 6560000 et Christo nascente 15810000. Nec solitum censorem cogere subditos de loco ad locum migrare, multominus foeminas gravidas.¹⁴

¹⁴ Facile responderem: id factum privatis exactionibus praeter voluntatem Augusti ut solent Magistratus inferiores.

80 8 loca (1) Empedoclis, Strabonis (2) Diod. L 11 Joh. 8. L ändert Hrsg. 14f. est (1)
 sexum (2) gentem L 21f. Dio lib. 36. L ändert Hrsg.

9 TERTULLIANUS, *De carne Christi* c. 23. (PL 2, 835). 11 Joh. 10, 33f. 17 avus Davidis
 d. i. Obed. 17 Matth. 1, 6 u. Luc. 3, 31. 21f. DIO CASSIUS, *Historiae Romanae* lib. 56, 28.

[p. 223 Curtius:] Josephus ipse confirmat caedem infantium Herodis. [p. 224f. Octavius:] Fuerunt olim multa Evangelia secundum Basilidem, secundum Matthaeum, Bartholomaeum, Thomam, Nicodemum, Matthiam, Cerinthum, Ebraeos, Aegyptios, Nazaraeos, omnes Apostolos, acta Andreae¹⁵ apud Epiphanium contra Apostolicos. [p. 225 Senamus:] Alcorani veram compositionem rejectis Exemplaribus variantibus pulcre 5 describit. [p. 227 Salomo:] C. 9. actorum dicit Lucas Pauli comites neminem vi(di)sse, solam vocem audiisse, contra Act. c. 22. dicuntur lucem vidisse, nullam vocem audiisse. [p. 227 Curtius:] Dictionis *φῶς* et *φωνή* [affinitas] efficere potuit discrepantiam. [p. 227 f. Octavius:] Zacharias filius Jojadae Pontificis maximi lib. 2. paral. c. 24. 400 prope annis antecessit Zachariam Barachiae filium, unum sunt Matth. 23. Christus mortuus feria 6^{ta} 10 hora 9^{ma}, et coena paschalis facta feria 7^{ma}, ἄτοπον. Coena autem Paschalis necessario fieri debuit feria 7^{ma}. Exod. 12. Levit. [23.] Num. [28.]¹⁶ Quomodo Christus potuit prima Sabbathorum resurgere, et tamen tres dies et tres noctes esse in sepulcro.^{16a} Paulus Burgensis Judaeus baptizatus coenam ascribit feriae 5^{tae} contra verba Evangelistarum. Quidam recen- 15 tiores agnum Paschalem comedisse tradunt quo die crucifixus est anno 1. Olympiadis 203. die 23. april. Luna 14. die 6. Contra Mercator Anno 4. 202. die 23. Martii feria 6^{ta} Luna 15., Lucidus feria 6. April. Citatur in margine Jos. Scaliger lib. 6. *de Emend. temp.*¹⁷ [p. 228 f. Octavius:] Veteres loco: *τρεις εινω οι μαρτυρουντες* usi non sunt, nec Cyrillus nec Hilarius nec Ambrosius, nec Augustinus, nec Hieronymus, et patet autoritate Cyrilli Hierosolymitani antiquissimis codicibus defuisse. Hinc textum illum optimus ille Codex 20 Hispanus habet tantum in margine. [p. 229f. Salomo:] Johannes Ev. c. 5. introducit Christum dicentem: *si testimonium ipse perhibeo de me, non est verum, idem c. 8. v. [14.]* contrarium: *si perhibeo est verum, quia scio.* Johannes ante visitationem Elizabethae natus, quomodo igitur in utero visitatae exultavit? Hinc Graeci festum visitationis istud non

¹⁵ Resp. illa erant tantum acta certi Apostoli.

25

¹⁶ Imo Christus Dominus Legis.

^{16a} Resp. *nicht ausgeführt*

¹⁷ qui tamen liber Bodino vivente non potuit jam esse editus. *gestr.*

8 affinitas *erg. Hrsg. nach Noack* 12 Levit. 13. Num. 18. *L ändert Hrsg.* 22 idem c. 8.
v. 8. *L ändert Hrsg.*

30

4 EPIPHANIUS, *Adversus haereses* lib. 2. tom. 1, 61. (PG 41, 1039—1051). 6 Act. 9, 7.
7 Act. 22, 9. 9 2 Paral. 24, 20. 10 Matth. 23, 35. 12 Exod. 12, 6 u. 18. Lev. 23, 5f. Num.
28, 16f. 17 J. J. SCALIGER, *De emendatione temporum*, 1598, lib. 6, pars 1. 18 1 Joh. 5, 7.
21 Joh. 5, 31. 22 Joh. 8, 14.

habent. Matthaeus dicit scriptum esse apud Jeremiam *appretiaverunt me 30 argenteis*, hoc vero apud Jeremiam non extare.¹⁸ [p. 233 Salomo:] Historia 7 fratrum in libb. Maccabaeorum est in Josephi quoque libro *περὶ αὐτοκράτορος λογισμοῦ*, de imperio rationis. [p. 237 Salomo:] Epiphanius enarrat plurima loca Novi Test. quae veteribus exemplaribus defuere, lib. contra haereses, sunt prope 200.

Lib. VI. [p. 239 Senamus:] Initio ridet jejunia Christianorum, piscibus enim fere solis olim magnates vesci solitos, carnibus neglectis, praeter avium. [p. 240 Fridericus:] Majorum nostrorum aetate quidam explevit annos 369 unde dictus ab Historicis Johannes de Temporibus. Franc. Alvaresius in Aethiopicis scribit Marcum Abanum Pontificem maximum anno 100^{mo} 50^{mo} nondum aetatis senium prae se tulisse. [p. 240f. Toralba, Curtius:] Longum tempus olim concessum hominibus tum ad propagationem, tum ad constituendas artes et scientias, et observandos siderum cursus. [p. 242 Fridericus:] Aristoteles lib. *de longitudine vitae* c. [4.] et Theoph. lib. 4. *de caus. Plant.* c. 14. non recte docent pisces minime inter animalia vivaces.

[p. 243 Fridericus:] Alii olim in adorando caput aperiebant, ut hodie moris alii vero tegebant et se obvolvebant. [p. 243f. Salomo:] Ita Moses Exod. 3. Elias cum DEus ei in monte Horeb appareret. [p. 244 Curtius:] Christiani olim in processionibus non ambulabant sed saltabant. [p. 242f. Curtius:] Die Paschae jejunium fuisse olim scribit Tertullianus, Origenes *contra Celsum* lib. 4. Christianos 4. et 6. feria jejunasse. [p. 242 Senamus:] 6^{ta} jejunant et Turcae. [p. 245 Salomo:] *Selah* Symmachus et Theodotio verterunt *διάψαλμα*, quod videtur esse interpunctio cantus. Salomo hic putat esse exultationem corporis in sacris. [p. 238 Coronaeus:] Agi hoc lib. 6. intentum est de Unione Naturarum in Christo. [p. 247 Octavius:] Athanasius in lib. *de incarnatione* duas in Christo naturas agnoscit. [p. 248 Toralba:] Nihil univoce de DEo et Creaturis dici posse. [p. 250 Salomo:]

25 ¹⁸ hodie.

13 vitae c. 2. *L ändert Hrsg.* 21 cantus. (1) Bodinus (2) Salomo *L*

1 Matth. 27, 9f. Diese Stelle vereinigt Jer. 32, 7—9 u. Zach. 11, 12f. 2f. 2 Macc. 7, 1—42.
 3 Fl. Josephus, *περὶ τοῦ αὐτοκράτορος λογισμοῦ id est de Imperatrice ratione.* 4 EPIPHANIUS, *Adversus haereses* lib. 1. tom. 2, 42. (PG 41, 711—726). 9 FR. ALVARES, *Wahrhaftiger Bericht von den Landen, auch Geistlichen und Weltlichen Regiment, des ... Königs in Ethiopien*, 1566, c. 98.
 12f. ARISTOTELES, *De longitudine et brevitate vitae* 4 466a 9—15. 13 THEOPHRASTUS, *De causis plantarum.* 16 Exod. 3, 1—6. 1 Reg. 19, 8—13. 18f. TERTULLIANUS, *De jejunio adversus Psychicos* c. 14. (PL 2, 1024f.). 19 ORIGENES, *Contra Celsum* (Stelle nicht nachgewiesen). 23 ATHANASIUS, *De incarnatione Verbi* (PG 25, 95—198).

Mundos ex Judaeorum sententia continuo recreari. [p. 252 Octavius:] Recenset Magos qui Christum imitari conati. [p. 255 Senamus:] Plutarchus in *Themistocle et Catone censorio* ait eos pro concione dixisse: adversus DEum immorta[lem] nulla temporis diuturnitate praescribi potest. [p. 258 Curtius:] Magister sententiarum lib. [I.] dist. 6. DEus genuit filium non necessitate, nec voluntate. [p. 260 Octavius:] Christum a Pilato caesum 5 non quia dimittere volebat Ioh. [19.], sed quia praedamnaverat, solebant enim Romani condemnatos caedere Liv. lib. 2. Dion. Halic. lib. 6. 7. Tranquill. in Neron. fin. [p. 260f. Salomo:] Ad miraculum de Cana Galilaeae dicit commodius facturum fuisse, si convivas ad sobrietatem assuefecisset. Christum dixisse: *fides tua te salvabit*, ita dicere et sortilegos sanari non posse, nisi qui fiduciam habeat. Leve argumentum esse de regno Daemonum 10 dissolvendo, si alter alterum ejiceret. Sortilegum quendam Anglum in Belgio cum Hispanum obsessum liberaret, immisit Daemonem gregi boum, qui in se mutuo saevierunt, ita illic in gregem porcorum. Josephi graeci locum esse supposititium, quia nihil in Josepho filio Gorionis qui hebraice eadem scripsit.¹⁹

[p. 267 Toralba:] DEum humanitati uniri non posse, quia eorum non detur co- 15 pula, non detur proportio, quae tamen in uniendis requiruntur.²⁰ [p. 269 Fridericus:] DEus in Christo corpori unitur per mentem. [p. 275 Octavius:] Spiritum Sanctum aut esse patris nepotem aut filii fratrem. [p. 275 Toralba:] Cur idem dicitur in filio generatio, in Sp. S. processio. [p. 278 Octavius:] In Missa Jacobi mentio est virginum, confessorum, martyrum, cum tamen ipse Jacobus sit post Stephanum fere primus martyr; in 20 missa Chrysostomi, Chrysostomus precatur se ipsum. [p. 280 Salomo:] Augustinus Eugubinus tria ponit[:] intelligens intellectum et intellectionem ad fin. *Perenn. philos.*²¹

¹⁹ (Hae sunt Judaeorum objectiones facile refutabiles.)

²⁰ NB. ad incarnationem requiritur, ut unum alterius instrumentum sit, et ut natura sint similia. 25

²¹ Obiter inero: Albertus M. citat lib. I. phys. tr. 3. c. 13. Alexandrum Epicureum qui dixerit Materiam esse DEum. Contra quidam David de Dinanto positus in Catalogo

4 sententiarum lib. 3. *L ändert Hrsg.*. 6 Joh. 20. *L ändert Hrsg.*

2 PLUTARCH, *Vitae parallelae, Themistocles et Camillus*. 4 PETRUS LOMBARDUS, *Sentent.* lib. I. dist. 6, cap. unicum. 6 Joh. 19, 1-4. 7 T. LIVIUS, *Ab urbe condita* lib. 2, c. 5. 7 SUETON, *De vita Caesarum* lib. 6. c. 49. 9 Matth. 9, 22. u. ö. 12 vgl. Marc. 5, 8-13. 21 f. Augustinus Eugubinus: A. STEUCHUS, *Perennis Philosophia*, 1540. 26-S. 138, 24 J. THOMASIVS, *An Deus sit materia prima*, 1668, § 26-38.

[p. 280 Toralba:] Inepte dici verbum DEi esse de Essentia DEi, quia verbi notio est ad extra progredi.

[p. 281 Fridericus:] Citat Plotini librum *περὶ πρώτων ἀρχίστων ὑποστάσεων*. [p. 281 Curtius:] Oraculum quod Heraclidi Pontico affingunt: *πρῶτα θεός μετέπειτα λόγος, καὶ πνεῦμα σὺν αὐτοῖς*, esse factum a Christianis. [p. 282f. Salomo:] Ex nomine DEi *τετρα-γραμμάτω* licere potius quaternitatem comminisci, ut Basilides Evangelista fe[cit c]uius sententiam secuti Noëtiani, et ipse Lombardus eo inclinat referente Joach. Abbate, quod [praeter] personas tres quartam subjecerunt, quam hypopatora vocabant. Unde et Pythagoras per Sanctum quaternarium iuravit. Et pyramis simplicissima figurarum habet 4 hedras.²² Et Joach. Abbas necessario in DEo statuenda esse 4 ostendit[:] essentiam DEi, paternitatem, filiationem, processionem. Huc 4 Rotae Ezechielis. Et 4. repetitum nomen DEi Exodi c. 3. [p. 283 Octavius:] Gregorius Nazianzenus scribit Spiritum S. Concilii Niceni tempore DEum creditum non esse²³; Anno Christi 43[1]. Spiritus S. in numerum Deorum relatus est in Synodo Ephesina et seqq., quibus subrogata Symbolo Niceno aliquot capita de Spiritu S. Athanasius vulgaris Symboli autor esse non potuit, nisi 130 annos aetatis explevisset, nec credibile est eundem hominem Graecum scripsisse: Sp. S. procedere ex Patre et filio. [p. 283f. Fridericus, Octavius:] Romanis pontificibus usitatum in Canonisatione Sanctorum *νεκρομαντεῖν* et animas evocare. Talis et Necromantia quam Nicephorus lib. [8.] c. 23. refert de duobus Episcopis qui cum Concilio Niceno subscribere noluisse, a mortuis excitati re plenius comperta subscripserunt. [p. 284 f. Octavius:]

haereticorum statuebat DEum esse materiam primam, seu omnia ex DEo facta. Discipulus erat Amalrici, Amalricus Joh. Erigenae Scoti, is Dionysii Pseudo-Areopagitae admirator, hic Enthusiasmo Platonico infectus. Ut igitur David de Dinanto Enthusiasmo Platonico, ita Alexander Epicureorum Atheismo fastigium imposuit. Haec Thomasius
²⁵ *Diss. de Quaest. an DEus sit materia prima*. Lipsiae 1668. *gestr. Randbemerkung*

²² In ternario omnia ab omnibus tanguntur



non in quaternario



²³ zu Z. 10—13: Haec sunt haeretica Sociniana.

8 praeter *erg. Hrsg. nach Noack* 13 430. *L ändert Hrsg.*
 18f. Nicephorus lib. 3. *L ändert Hrsg.*

21 haereticorum | contra

3 PLOTIN, *Enneades* V, 1. 11 Ez. 1, 15. 12 Exod. 3, 15. 17f. NICEPHORUS CALLISTUS, *Ecclesiastica Historia* lib. 8, c. 23 (PG 146, 90).

Primus Scotus defendit Mariam sine peccati labe conceptam. [p. 285 Octavius:] Non fuisse opus talibus moliminibus ad expiandum generis humani peccatum. Nam si DEus in solo Adamo et Eva contritionem excitasset erant expiata omnia.

[p. 287—289 Toralba:] Si Corpus Christi in multis locis esse potest, ut volunt Catholici, etiam in omnibus esse potest ut volunt Ubiquitarii. Absurdum dicere cum Lutheranis 5 Hominem Christum esse aeternum. Humanitatem non esse aeternam, cum abstracta sint aeterniora concretis. Sacramentarii putant non corpus sed animam Christi DEitati immediate junctam. Ita Christus nihil aliud erit quam homo DEo adhaerens, ut optimus quisque. Christus mereri non potuit cum esset divinitati conjunctus et in optimo felicitatis statu, et jam maximum praemium accepisset, unionem cum DEo. Mereri nemo potest, nisi qui 10 in eo statu est, ut possit demereri et peccare. Scot. lib. 3. dist. 18. Imo et meritum Christi finitum est, praemium infinitum. [p. 290 Salomo:] Locum Isaiae nihil ad Christum, quia in eo vox *Servi*. [p. 291 Senamus:] Julianus lib. *contra Galilaeos* dicebat Aesculapium Apollinis filium similiter hominem factum, ut pro nobis laboraret medendo, non tamen caederetur. [p. 291 Toralba:] Herodotus lib. 2. narrat Aegyptios dum bos pro salute po- 15 puli eiusque peccatis mactabatur, scapulas nudatas cecidisse. Qui mos inde videtur ad Jesuitas et Hieronymitas dimanasse. [p. 291—293 Salomo:] Impiorum mactatio potest expiare populum non piorum. Num. c. 25. Et Micheas cap. 6. *nunquid dabo primogenitum meum pro expiatione*, etc. *indicavi tibi o homo quid bonum sit*. [p. 292f. Fridericus:] Philo Hebraeus cum inquireret cur Legatis redivus in patriam interdictus pontifice maximo mor- 20 tuo, hunc pontificem non hominem futurum, sed DEi verbum ab omnibus peccatis purum interpretatur. VI²⁴. c. 66.

[p. 294 Salomo] Judaei putant peccata contra leges jubentes sola poenitentia aboleri, peccata contra leges vetantes vero die demum expiationis. Si vero peccatum Capitale etiam post diem expiationis judici et DEo poenam reservatam. Si tamen judex omittat ulcisci et 25 DEum omittere²⁵ praeter laceratum contumeliose nomen DEi, quod extremo demum die occasus aboletur. [p. 296 Coronaeus:] Indi Peruani usi confessione auriculari ante Hispanorum adventum.

²⁴ *über* VI: 9_l

²⁵ 9_l

I JOH. DUNS SCOTUS, *Sentent.* lib. 3. dist. 3. q. 1. II JOH. DUNS SCOTUS, *Sentent.* lib. 3. dist. 18.
 12 Is. 53. 11. 13 JULIANUS, *Contra Galilaeos* lib. 1. (Ed. Spanheim, Leipzig 1696, 235 B).
 15 HERODOT, *Historiarum* lib. 2, 40. 18 Num. 25, 7. 18 Mich. 6, 7f. 19f. PHILO, *De fuga et inventione* 108f. u. 116f.

[p. 296f. Salomo:] Adami peccatum per Pomum esse Allegoricum. Mulierem esse sensus corporeos, pomum species, quae Adamo intellectui afferuntur et objiciuntur. Parentum virtutes ad posteros non traducuntur, nec ergo peccata. [p. 298 Octavius:] IC^u obligationes ex contractu non vero ex delicto putant transire ad haeredes. Et licet praeterea liberis
5 eadem damnosa parentum haereditate abstinere.

[p. 302f. Toralba:] Disserit pro Pelagio contra peccatum originis. Peccatum transfusum vel per corpus, vel per animam. Non per corpus[,] in id enim peccatum non cadit, non per animam, ea enim a DEo creatur. E. non transfunditur. Ipse Aristoteles dicit lib. de generatione animalium mentem *θεϊόν τι εἶναι* et extrinsecus advenire. Si dicis animam
10 conspurcari per corpus, ineptum, quia corporis in animam nulla actio. [p. 303f. Octavius:] Nullum est peccatum originis, si infantibus sine baptismo mortuis nulla poena irrogatur. Martyres illos infantes prae aliis non habere privilegium, cum enim voluntas in iis non fuerit pro Christo moriendi, non magis beati censendi, quam qui morte et cruciatu gravissimo ne baptizarentur sunt intercepti. [p. 304f. Toralba:] Socrates est Martyr, et
15 Erasmus ajebat: *Parum abest quin dicam: S. Socrates ora pro nobis.* [p. 305 Coronaeus:] Melius dicitur peccati originalis aliquid post baptismum reliquum esse, quam hominem restitui ad justitiam originalem. Tollitur Reatus peccati originis, non ipsum. [p. 306—309 Salomo:] Cum dicitur Adamum ligno vitae frui, intellige: poenitentia ad se rediisse. Cur pii veteris testamenti DEo tam grati sine Christo, si peccatum in iis originale. Nihil ineptius esse quam sanctissimas animas apud inferos latuisse 3000 annis donec nascente Jesu extraherentur. [p. 309 Fridericus:] Esdra lib. 4. c. 7. exclamat: *o Adam quid fecisti.* Agnoscit ergo peccatum originis. [p. 209 Salomo:] Sed illi duo libri Esdrae posteriores Apocryphi. [p. 310 Curtius:] Ad Rom. 5. mortem ab Adamo ad Moysen regnasse in iis quoque qui propter Adami transgressionem non peccarunt.²⁸ [p. 311 Salomo:] Paulus scribit qui Legem
25 Divinam exequuntur Legis actionibus justificari. [p. 313 Toralba:] Si deest nobis potestas bene agendi, deest libertas omnino, et est necessitas male agendi. [p. 314 Senamus:] DEus non tollit providentia liberum arbitrium, quia non solum factum sed et libertatem eiusque se determinandi potentiam prospicit.

²⁸ NB.

30 10f. actio. (1) teste August. Ep. 23. *ad Bonifac.* (2) Nullum L

3 D. 44, 7 l. 5. §. 2. u. l. 49 (48). 8 ARISTOTELES, *De generatione animalium* II, 3 736b 28f.
15 D. ERASMUS, *Convivium religiosum* in *Colloquia familiaria.* 21 4 Esdr. 7, 48. 23 Rom. 5, 14. 24 vgl. Rom. 2, 13. 30 AUGUSTINUS, *Ep. 98 ad Bonifacium* (PL 33, 359—364).

[p. 315 Salomo:] *Perditio tua ex Te, salus ex me.* Os. c. 13. Inepta interpretatio: ad 1. Tim. 2. *DEus vult omnes salvos fieri.* Omnes, id est electos. Qui autem electi? Quos vult salvos fieri. Ita orietur inepta reduplicatio: DEus vult salvos fieri omnes quos vult salvos fieri. Similiter ad Joh. 1. *DEus illustrat omnem venientem in hunc mundum,* id explicant: 5 illustrat omnem, quem illustrat. Pet. Lombard. lib. [1.] sent. dist. 46. [p. 316 Salomo:] DEum Jacobum dilexisse, Esauum odio habuisse[,] Paulum adjecisse de suo, non ex V. T. sumsisse. [p. 317 Fridericus:] *Esau odio habui,* de quo Malach. intelligendum: minus beavi. [p. 319 Octavius:] Mahumetani Calvinianis circa absolutum decretum consentiunt. [p. 320 Coronaeus:] Irrationabile dictum Augustini nihil proficere praeclaras actiones, quae fidem 10 anteunt, sed quae sequuntur.

[p. 321 Fridericus:] Cum Carolo V. Ratisbonae disputationem instituyente 6 Theologi jurati colloquerentur tres Lutherani pertraxere in sententiam Pflugium, Fabrum et Groppe-
rum Catholicos, quod homines sine operibus fide justificarentur, et idem ipsi Cardinali Contareno persuaserunt. Eckius unus ex Catholicis tanta in Collegas ira exarsit, ut persuaderet Carolo V. solvere disputationem: Contareno ipse non sine veneni suspicione paulo post 15 interiit. [p. 323 Salomo:] Nulla cadit in hominem justificatio, quia DEus solus justus Ecclesiast. c. 18. Omnia impura Genes. c. 6. Job. c. 1. Igitur Johanni non assentiendum qui Ep. 1. c. 3. scribit: *si DEus apparuerit similes ei futuri sumus.* [p. 324 Fridericus:] Officio nulla merces debetur, igitur nemo actionibus justificatur, [p. 324 f. Salomo:] sed nec inani (hypocritarum) credulitate in Jesum mortuum. DEus homini debitor non est, sed 20 quae promisit dignitatis suae causa solvit. [p. 326 Octavius:] Cum Angeli quoque et sidera impura sint apud DEum, etiam in illis erit peccatum originis, si impuritas in homine efficit peccatum originis.

[p. 327 Salomo:] Nihil Divinae [Legi] magis contrarium, quam DEum jussisse, quae impleri non possent. Ad Ebraeos c. 10. est horribilis locus *si volentes peccavimus post 25 cognitionem veritatis, nulla restat amplius hostia pro peccatis, sed formidabilis expectatio iudicii.* [p. 327 Senamus:] Ob quem locum quidam Epistolam ad Ebraeos plane abjiciunt. [p. 327 Fridericus:] Respondetur id *ὑπερβολικῶς* dictum. [p. 328—330 Salomo:] Praecepta Evangelica Christi sunt lege Divina difficiliora, nec a quoquam implebilis ut Trypho

5 lib. 2. *L ändert Hrsg.*6 ex (1) prophetis (2) V. T. *L*24 Legis *L ändert Hrsg.*

30

1 Os. 13, 9. 2 1 Tim. 2, 3f. 4 Joh. 1, 9. 5 PETRUS LOMBARDUS, *Sentent.* lib. 1. dist. 46, c. 2. 6 Rom. 9, 13. 7 Mal. 1, 3. 16f. Ecclesiast. 18, 1. 17 Gen. 6, 5. u. 11. Job. 1, 5. 1 Joh. 3, 25 Hebr. 10, 26f, 29 JUSTINUS, *Dialogus cum Tryphonem* 10 (PG 6, 495).

Justino in Dialogo objecit. Levit. 16. sacerdos jubetur ab uxore abstinere triduo ante expiationis diem. Paul. ad Philipp. c. 3. dicit se justitia legis irreprehensibilem fuisse, et Lucae c. 1. dicitur hoc de Zacharia, quomodo igitur Lex impleri non potest? Augustinus ad Januarium dicit [r]ituum multitudine factum, ut Judaeorum multo quam Christiano-
 5 rum deterior sit Conditio. Divortia omnino reduci debere, ob venenorum et adulteriorum periculum. In quo etiam patet difficiliorem esse Christianorum quam Moysis Legem. [p. 332 Curtius:] Epiphanius contra haereses, ubi contra Collyridianos: si Angelos colere prohibemur, quanto magis Mariam Annae filiam.²⁷ [p. 332—334 Fridericus:] Incongruum Angelis et Sanctis dare *δουλείαν* seu servitutem, DEo Latriam seu cultum; Cum plus sit
 10 Servitus cultu. Igitur Augustinus[:] honoramus sanctos caritate non servitute, contra Epistolam Pelagii [ad] Bonifatium lib. 3. c. 8. Ex illa Conditionali: apud Hieremiam [15.] *Si starent Moses et Samuel coram me et orarent pro vobis*: probatur eos non orasse pro populo suo tunc. Si vero unquam hoc facerent, cur non maxime eo tempore quo urbs gravissime laborabat, populus erat excidio propinquus. [p. 335 Octavius:] Graeci quo tempore cele-
 15 bratur Visitatio Mariae apud Latinos, eo ipsi colunt Zonam Virginis in Blachernis²⁸, quae aedes erat Constantinopoli asservata, quo nihil absurdius factum ab Ethnicis. [p. 337 Octavius:] Quidam Sciolus tempore consecrationis dicebat: haec sunt corpora mea, multas enim Crustulas simul consecrabat. Quid absurdius illis verbis *qui creavit me, creatur mediante me*. Posteritas aliquando hanc insaniam non credet. Quid magis supra Ethnicorum Deorum
 20 multitudinem²⁹ multa rerum millia posse uno momento deificari, consecrante sacrificulo. [p. 338 Salomo:] Quid absurdius quam etiam ab intentione sacerdotis rem pendere, si sceleratissimus aliquis nebulo voluerit: hoc frustum DEus erit. [p. 338 Senamus:] Unde quidam Theologus Astesanus³⁰ solebat docere corpus Christi conditionaliter adorandum. Si tu es DEus adoro te, si non es, non adoro. [p. 338 Curtius:] Unde anno 1548 sub Henrico II.

25 ²⁷ NB.

²⁸ ὄ

²⁹ darüber: et ὑποθέωσις

³⁰ ὄ

11 Pelagii et Bonifacium *L ändert Hrsg.*

11 f. Hieremiam 3. *L ändert Hrsg.*

1 Lev. 16.: nicht ermittelt. 2 Phil. 3, 6. 3 Luc. 1, 6. 3 AUGUSTINUS, *Ad inquisitiones Januari* (Ep. 54—55) lib. 2, c. 19 (PL 33, 221f.). 7 EPIPHANIUS, *Adversus haereses* lib. 3. tom. 2, 79 (PG 42, 747). 10 AUGUSTINUS, *Contra duas epistolas Pelagianorum ad Bonifacium* lib. 3, c. 8. (PL 44, 607). 11 Jer. 15, 1. 18 *qui . . . me*: nicht ermittelt.

quidam flammis consumtus est, qui non consecraverat, et deinde jactaverat, se totum populum decepisse ad idololatriam. [p. 340 Toralba:] Uti Creatura incapax DEitatis ita et aeterni cruciatus. [p. 340 Salomo:] Si peccatum in Spiritum S. non remittitur, sed peccatum in patrem et filium erit major Patre et filio. [p. 340 Toralba:] Si nihil est sempiternum praeter DEum nec poena datur sempiterna. Nulla unquam Gens praeter Christianos 5 credit poenas aeternas. [p. 342 Senamus:] Sempiterna supplicia esse ad improborum terrorem. [p. 342f. Toralba:] Si peccata ideo infinita, quia in DEum erunt omnia omnibus aequalia, quia infinitum infinito aequale. Porro ita esset infinitum bonum infinito malo contrarium, et actu duo darentur infinita, eaque sibi contraria[,] DEus causa boni, et aliud, causa peccati. Cumque contraria sint in eodem genere utrumque substantia erit. 10 Si omnia peccata aeterna morte puniuntur, erunt omnia aequalia. [p. 344 Senamus:] Occidentales-Indi putant praeter coelum et Gehennam esse purgatorium, quod sit frigidissimum, et quia frigus non consumit[,] congruentius ideo ponitur, quam ignis. [p. 346f. Salomo:] Judaeus ibi putat poenitentiam in extremo etiam veram non juvare, et qui juste vixit et forte in adulterio deprehensus occidatur, hoc ei parum nocere. Execrabile 15 esse quod homines, Sacerdotes Romanenses arrogant sibi potestatem remittendi peccata. [p. 347 Curtius:] Ignis purgatorius est perinde ac si quem ad solemnia nuptiarum invitasti velis prius crudelissime torquere. [p. 348 Salomo:] DEus Num. [14.] ignovit populo, et tamen punivit omnes morte in solitudine praeter duos. Similiter Regum lib. [2.] Davidi ignovit et tamen morte filii punit. [p. 350:] Toralba putat dari purgationem animarum 20 post mortem, sed non preces hic quicquam pro defunctis juvare. [p. 350 Salomo:] Et Legibus divinis constat peccata tantum per imprudentiam sacrificiis expiari. Judaei libb. Maccabaeorum parum morantur. Optamus quidem bona defunctis, quemadmodum et de praeteritis optamus, non quod votis nostris quicquam efficere velimus. [p. 351 Toralba:] Dissentiunt: Damascenus a Chrysostomo, Cyprianus a Tertulliano, Epiphanius 25 ab Eusebio, Hieronymus ab Augustino, Origenes ab omnibus, Abailardus a Bernardo, Thomas a Scoto, Henricus a Durando, Albertus ab Henrico, Lutherus a Zwinglio, Calvinus a Stancaro, Beza a Castalione.

6 Sempiterna (1) decreta (2) supplicia L 18 Num. 15. L ändert Hrsg. 19 Regum lib. 1. L ändert Hrsg. 30

18 Num. 14, 20—30. 19 Regum lib. 2. d. i. 2. Sam. 12, 13—23.

33. DE TRADUCE

[1670—Anfang 1672(?)]

Überlieferung: L Aufzeichnung: LH I 3,7h Bl. 3. 1 Blättchen 9,5 × 6 cm. 11 Zeilen.
Papier für das CJR.

5 Inhaltlich steht diese Aufzeichnung, das früheste Stück einer größeren Anzahl von Notizen zu und Auszügen aus Augustinus, durch die traduzianistische Auffassung vom Ursprung der Seele in Zusammenhang mit den *Demonstrationes catholicae* von 1668/69 (vgl. VI, 1 S. 496) und der Abhandlung für den Herzog Johann Friedrich vom Mai 1671 (II, 1 S. 113). Wir datieren das Stück auf Grund der Schrift, und weil es auf einem für das CJR bestimmten Blatt geschrieben ist, zwischen 1670 und An-
10 fang 1672.

Augustini philosophiae naturalis Tomus III complectens ea quae in libris de anima controvertuntur, verbis et sentiis ejusdem patris contextus et scholiis explicatus a R. P. Benedicto a S. Jacobo Ferrariensi Congreg. Frat. Eremit. Discalc. Sac. Theolog. Lect. in
12°. Mediolani. Circa traducem innuit Augustinum inclinasse in Traducem quendam cau-
15 salem, ut vocat, cum non posset explicare peccati originalis propagationem si anima non esset decisa ab Adamo, sed creata a Deo.

34. DE BAPTISMO LIBERORUM INVITIS PARENTIBUS

[1670—1671(?)]

Überlieferung: L Konzept: LH I 20 Bl. 301 v° (auf dem gleichen Bl. r° VI, 1 N. 19).
20 1 Bl. 2°, linke Spalte. Am oberen Rande ein Streifen abgeschnitten.

Das vorliegende Stück ist auf einem Papier geschrieben, das Leibniz in der Zeit um 1670 mehrfach benutzt hat. Der Anlaß zu dieser Erörterung ist nicht bekannt. Am Kopf des Blattes 2½ Zeilen von Leibniz' Hand, z. T. abgeschnitten. Der noch verbliebene, doch gestrichene Rest zeigt die Worte: <—>icae pleniore assertione contra <—>fert marte Gallico Episcopa <—>. Ein Zusammenhang mit dem vorliegen-
25 den Stück besteht nicht. Das auf der anderen Seite des Blattes stehende Manuscript zu VI, 1 N. 19 ist vorher geschrieben, denn sein Text ist an einer Stelle zerstört, an der im vorliegenden Manuscript ein Tintenleck entstanden ist. Die Datierung stützt sich auf das benutzte Papier.

11–14 P. R. Mühlhaus OESA verdanken wir den Hinweis auf den Artikel über Benedictus a S. Jacobo in der *Bibliographia Augustiniana* von P. D. Perini OESA, Florenz 1929, vol. II p. 200. Keines der darin aufgeführten Werke ist jedoch mit dem von Leibniz genannten Titel zu identifizieren. Dieses Werk ließ sich bisher nicht nachweisen. Leibniz nennt es noch einmal in einer Aufzeichnung, die wohl nach 1687 zu datieren ist, fügt aber hinzu: „sed hactenus a me frustra quaesitus est“ (vgl. GRUA, *Textes*, 1948, S. 560). Nach Graesse (*Bibl. psych.*, 1845, S. 20) ist es 1670 erschienen.

Incidit nuper ex tali casu meditatio. Chirurgus nescio quis ad Judaei cujusdam Mouguntini infantem periculose decumbentem vocatus, aquam poscit, cum nemo adesset, baptizat puerum in nomine Patris, Filii et Spiritus S. Infans moritur. Judaei re comperta mire indignantur, Chirurgus a se animam Deo assertam gloriatur. Mihi hoc incidit, Canones legesque vetare invitis Judaeis parentibus liberos baptizari. Hoc non facerent, si tam facile 5 iis salutem asseri posse crederent. Ergo hoc ad salutem sufficere non putant. Quid ergo requiritur? an fides parentis? Quid igitur, si ille mortuus, cujus ergo, an tum nullius, ergo deterioris conditionis qui habet, quam non habet. Cujus ergo tum? an omnino eius qui jus regendi habet? Quid si igitur nemo eum habeat, qui jure habeat, sed qui detinet, de facto detineat, an iste infans deterioris conditionis erit. An ille qui detinet? ergo qui Judaeis 10 abripit, puerum baptizat, recte facit, Deo enim vindicat animam thesauris mundi pretiosorem. Cur ergo leges Canonesque rem tam utilem vetuerunt. Si illae recte vetuerunt, necesse est aliud quiddam requiri, quam baptismum et alterius fidem. Requiritur ergo Baptismus et fides praevisa per scientiam vel absolutam vel mediam, neque aliud quiddam mihi apparet. Nam ubi videt Deus infantem, si superstes esset, crediturum, proficit ei 15 baptismus ad salutem, sin non crediturum, et felicitatis et damnationis expers est, quasi non baptizatus. Et haec ratio est, cur Leges Canonesque Christianorum liberos baptizari tam severe jubeant, Judaeorum vetent, quia credibile est Judaeorum liberos, si praeter baptismum eis tribuatur nihil, in Judaismo educatum iri, et baptismum irritum fore; contra liberos Christianorum Christianos fore praesumitur, neque nisi rarissime aliter 20 contingit. Caeterum eodem haec res fundamento nititur quo praedestinatio. DEUS iis salutem dabit, quorum fidem praevidet, quod si igitur intercipientur mature antequam se fides exerat, nihilominus dabit, ne sine culpa sua tanto bono spolientur. Duo requiruntur: Baptismus et fides Baptizati. Dico: baptizati. Nam ita verba sonant: *qui crediderit et baptizatus fuerit, salvus erit*. Ejusdem igitur est credere et baptizari. Fides baptizati 25 vel praesens, vel futura, nam praeterita nulla cogitari potest. Praesens in adulto: Futura in infante. Infans aut adolescet, aut immaturus decedet. Si adolescet fides requiritur absolute futura. Si decedet immaturus, fides requiritur sub conditione futura, si nempe viveret. Unde non dicitur: qui credet et baptizabitur salvus erit, sed qui crediderit. Non dicitur *ὁ πιστεύσων* qui credet, crediturus; sed *ὁ πιστεύσας*, Aoriston seu indefinitum tempus, 30

5 Judaeis *erg. L* 14 vel absolutam vel *erg. L* 16 non crediturum, (x) salutis (2) et felicitatis *L* 20 contra (x) Judaeorum (2) liberos *L* 21 f. praedestinatio. (x) DEUS (a) tribuit (b) praedestinat ad salutem, quorum fidem praevidet; qui vero inter (2) DEUS *L* 23 f. requiruntur (x) ad Baptismum (2): Baptismus *L* 26 nam . . . potest *erg. L*

quod in se haec omnia complectitur: qui credit, credebat, credidit, credet, crederet, crederit, credidisset, crediturus esset. Breviter: Infanti baptizato morienti eadem felicitas evenit, quae superstiti evenisset. Ita moritur, quasi nondum moreretur. Aut quod fidem infantis morientis post baptismum et salutem attinet, idem evenit quod eveniret, si primo
 5 adolescentiae momento moreretur.

35. MIRACULA SACRAE COENAE

[1670—Anfang 1672(?)]

Überlieferung: L Aufzeichnung: LH I 20 Bl. 258. 14 × 10 cm. 1 S.

Inhaltlich steht dieses Stück in engem Zusammenhang mit der *Demonstratio Possibilitatis Mysteri-*
 10 *orum Eucharistiae* (vgl. VI, 1 S. 515) sowie den Briefen von Leibniz an den Herzog Johann Friedrich und an Antoine Arnauld (vgl. II, 1 S. 163 und 175). Nach Schrift und Papier zu schließen, dürfte es noch in Mainz geschrieben sein.

Miracula Sacrae Coenae quae cum Axiomatibus Naturae pugnant.

I. Nihil potest simul duo disparata esse. Sed contra quod in Coena nobis proponitur
 16 DEUS est et Homo.

II. Nihil est extra seipsum. Sed contra in coena,
 — *non amans tam se penes*

Quam penes amatum est. H. Grot. *Carm. de Euchar.*

III. Nihil agit in seipsum. Sed contra in Coena Salvator se proponit suis edendum, se
 20 propinat bibendum. Idem est Conviva, convivium; Comedens et qui comeditur.
 Hieron. *ad Hebr.* q. 2.

IV. Nihil simul integrum et divisum est. Sed contra in Coena Christus totus in calice et
 pane simul indivisim datur. Christus enim est in hoc sacramento non per modum
 25 quantitatis, sed substantiae quae uti tota in minima parte continetur. Ita Christus
 in singulis portionibus est totus. Augustin. tr. 26 *in Joh.*

4 morientis post baptismum *erg. L* 23 indivisim (1) propinatur (2) datur *L* 24 uti *erg. L*
 24 continetur (1) Thom. P. III. q. 76. art. 1. (2) Ita *L*

17—18 *non amens . . . est*: H. GROTIUS, *Poemata*, 1639, S. 29. 21 Hieron.: nicht ermittelt, viel-
 leicht J. CHRYSOSTOMUS, *in Hebr.* 10, hom. 17, n. 3. 25 AUGUSTINUS, *In Joannis Evangelium*, tract. 26.
 27 THOMAS V. AQUINO, *Summa Theologiae*, III, 76 1 ad 3.

V. Totum est majus parte. Sed contra in coena pars est aequalis toti. Nam

*Sumit unus sumunt mille
Tantum iste quantum ille
Nec sumtus consumitur.*

VI. Alimentum in nutritione assimilatur ei quod nutritur. Sed contra in coena caro et sanguis Salvatoris tanquam alimentum spirituale non assimilatur corpori nostro, sed nos assimilat sibi id est Spirituales facit. Thom. P. III. q. 73. art. 3.

36. TRES GRADUS VITIORUM

[1670— Anfang 1672(?)]

Überlieferung:

10

L Konzept: LH IV 4, 13 c Bl. 1. 10 × 18 cm, 1 S. mit Buchstabenresten an den Rändern. Einige Streichungen. (Unsere Druckvorlage.)

E GRUA, *Textes*, 1948, S. 88o.

Datierungsgründe: Papier und Duktus der Schrift.

Tres gradus sunt vitiorum quae similitudinem quandam habent cum gradibus ab Aristotele assignatis, semivitio, vitio, bestialitate. Nimirum in Homicidio res satis bene sic intelligi potest: Qui calore aliquem iracundiae praecipitatae occidit, is in infimo reatus gradu constitutus est; qui odio quodam praemeditato, medii sceleris reus est. At qui jucunditatem in scelere, non qua jucundum alioquin est, sed qua scelus est, quaerit, qui delectatur cruore et saltantibus per arenam capitibus miserorum, cui homines non tantum occidere sed et torquere volupe est, qui aperire vivos audet, et quaerit salientia intus praecordia intueri, is hominem exuisse credendus est. Est enim scelus ejus et sine voluptate, quam quisquam sanus desiderari possit, et sine utilitate. Ergone insanus is homo est? Ita sane, sed mente non corpore quod est cum ratione insanire. Par ratio est in libidine, qui calore quodam occasione se praebente aliquid designat, ejus tolerabile peccatum est; qui multo studio praemeditatoque consilio quaerit materiam peccandi, is habet cur graviorem poenam sustineat. At qui libidinem extendit ultra voluptatem rationemque,

2—4 *Sumit . . . consumitur*: THOMAS v. Aquino, *Lauda, Sion, Salvatorem*, V. 46—48. 7 THOMAS v. Aquino, *Summa Theologiae*, III, 73 3 ad 2. 16 ARISTOTELES, *Eth. Nicomach.* VII, 1 1145a 15—b7.

is bestialis est. Uti qui ludum jocumque ex sordibus illis quaerit, qui scholam quandam impuritatis instituit. Is enim similis est homini cattos et sorices miro quodam appetitu comedendi, quem certe omnes abominantur. Etsi in hoc animalis, in illo quaedam mentis sit bestialitas.

6 37. AD MERLO HORSTII MONITA SAPIENTIAE CHRISTIANAE
[Oktober—November (?) 1671.]

Überlieferung: L Konzept: LH I 3,3 Bl. 1—4. 2 Bog. 2°. Konzeptpapier für das *CJR*. Auf dem Umschlag von der Hand des Bibliothekars Jung: G. G. Leibnitii Monita Sapientiae Christianae. Von Bl. 1 oben etwa ein Viertel abgeschnitten. 1⁸/₄ S., 2 Sp., 5 Zeilen. Überschrift Bl. 2 v°. Reihenfolge des Textes: Bl. 1 v° Anfang dicht am Schnittrande, Bl. 4 r°, 2 v°, 3 r°. Kleine, zuerst etwas flüchtige, von Bl. 2 v° ab ruhige Schrift mit enger Zeilenstellung.

Das kleine Buch von Jakob Merlo (s. SV. N. 680) aus Horst hat Leibniz offenbar zu dem vorliegenden Entwurf eigener Lebensregeln angeregt. Er folgt seiner Gliederung, fügt jedoch eine eigene 15 durchlaufende Numerierung ein. Dabei greift er am Anfang öfter eine Wendung Merlos stichwortartig auf, um seine eigenen Gedanken in (+ . . . +) daran anzuknüpfen, begnügt sich dann aber bald mit der Wiedergabe von Merlos Kapitelüberschriften, denen er bis zum Kap. XVIII seine eigenen Betrachtungen und Hinweise jeweils ohne Klammern zuordnet.

Für die Datierung des Stückes maßgeblich ist außer dem oben gekennzeichneten Papier, das 20 Leibniz erst nach dem Sommer 1668 benutzt hat, der Brief von Joh. Chr. von Boineburg an Leibniz vom November 1671 (I, 1 S. 264). Dort erbittet jener die Rücksendung von Merlos Buch „cum notulis tuis“, solange der Kurfürst noch in Mainz ist. Es ist zu vermuten, daß das Buch eine Leihgabe des Kurfürsten war. Die von Boineburg offenbar erwarteten Bemerkungen dazu sind dem oben erwähnten Wechsel der Schriftzüge nach nicht in einem Zuge geschrieben. Als Abfassungszeit wird man Oktober-November 25 1671 ansetzen können. Ob Leibniz eine Reinschrift davon Boineburg überreicht hat, wissen wir nicht. Hinsichtlich des 2. Bogens (Bl. 2 v°—3 r°) erscheint es zweifelhaft (vgl. S. 154 Z. 7f.).

Jac. Merlohorstius in *Monitis Sapientiae Christianae* nonnulla egregia practica ex aliis autoribus excerpsit quibus hic mea addo.

1. Quotidie mane cogitandum de faciendis tota die, 2. perpetua instituenda reflexio ad 30 gloriam DEi. 3. interrogandi superiores, iisque parendum. Inter eos autem primus DEus rogandus ut salutaria suggerat. 4. Medio diei quasi in cursu cogitandum quid agas, an id quod mane designasti. 5. In decursu examinanda acta, et 6. in quibus peccasti defraudatione aliqua (utili sanitati) voluptatis punienda. 7. Delige Tibi perpetuum consiliarium et moni-

28 quibus . . . addo *erg. L*

torem virum probum et sapientem. (+ 8. More Hebraeorum omnia ascribenda DEo, v. g. DEus tonat, DEus hoc fecit, DEus nos creavit, DEus haec nobis suppeditavit. In hoc consistit perpetua reflexio ad honorem DEi. +) 9. eligendum genus vitae. 10. Omnia ad regulam et methodum instituenda, lectio, scriptio, oratio, meditatio. 11. peccati reus ne differ expiationem. (+ 12. Expiatio consistit in conatu reparandi. +) (+ 13. Jejunia, 5 aliaque mortificationes, sed utiles simul sanitati, adhibendae ad expiandam voluptatem ex peccato; Eleomosynae aliaque opera caritatis, ad reparandum damnum datum. +) (+ 14. inter damna ponendum est non lucrari, scilicet temporis. +) 15. Propositum vitae melioris recte ordinandum. 16. quaerenda incidendaque radix mali tui. (+ 17. Nonnunquam exercendum illud: *Tolle lege*, Augustini et Joh. Davidii in *Veridico Christiano*. +) 10 18. Vitandae occasiones malae (+ efficiendum ne earum reminiscencia, conspectus potestas propinqua subeat +). 19. Vitanda prava conversatio. (+ id est vitandi qui admonent memoriamque refricant rerum malarum, aut pravaram occasionum sistendarum sunt instrumenta +). 20. Principiis malorum obsta. (+ 21. nihil procrastina. +) 22. Mortem perpetuo cogita (+ ac proinde tibi procrastinandum non esse, posse enim facile occasionem 15 bona agendi adimi +). 23. Tentatio exercitium virtutis. 24. Minora quaedam vitia non omnino expugnare, admonitio ad humilitatem. 25. Vanitas voluptatum cogitanda. (+ Nota[:] non nisi futura bona sunt. Praeterita mala non sunt mala, sed inter bona, nisi quatenus futurorum causae timentur. +) 25[bis]. Cogita statum moribundorum. Utinam cum illis miscere consilia liceret, videres quam misere fluctuent anxia iudicii et aeternitatis ex- 20 pectatione, sententiamque tremebunde praestolentur, quot suspiriis lacrymisque praeterita gesta defluant, quam sanctis propositis longioris vitae si possent spatium disponant. (+ 26. Fingere unusquisque debet se nunc in statu periculoso infelicique esse, atque ita tum deliberare quid ibi acturus sit, ut sit in omnia praemeditatus; tum ut praesentem exultationem metu temperet. Philopoemenem laudat Corn. Nepos, quod etiam iter faciens 25 cum amicis, nonnunquam fingeret aut cogitaret hostes adesse, invadi se a latronibus, statimque cogitaret quid facto opus, quis locus capiendus. Hoc fac quod fecisse velles moriturus. +) (+ 27. Instituendus inter servos ministrosve certarum rerum utilium monitor ordinarius. Ita Romanus ille, qui servorum eruditione sapiebat, non absurde per omnia. Ita Philippus sibi illud inclamari jubebat, *vive memor mortis*. +) (+ 28. Consti- 30

17 expugnare, (1) argumentum humilitatis (2) admonitio L 18 bona | malaque *gestr.* | sunt L
20 misere *erg.* L 23 statu (1) miserabili, (2) periculoso L 27f. Hoc . . . moriturus. *erg.* L

tuendum Almanach Spirituale. Id est dispositio totius anni, et particulatim totius diei, ad vitam cum fructu instituendam. Uti pro hortulanis Almanach Evelini, et Almanach oeconomicale in Colero. +)

29. Redde quod accepisti auctori, et vide quid supersit quid gloriari possis (+ uti in optima Republica id demum uniuscujusque esse intelligi debet quod ingenio et labore paratum est, non quod fortuna +). Remedium superbiae.

30. Remedia avaritiae: contentum esse (+ iis quae sufficiunt ad animae tranquillitatem. Omnes avari esse debemus in quaerendis occasionibus utile quiddam producendi; de caetero semper contenti +). 40. Cogitandum diviti plures patere ad inferos vias. (+ unde nemo debet optare potentiam, nisi qui se novit sapientem. Unde res esset plena periculi damnationis, Lapis philosophorum. Prudentes cavent in vita: *Verrechnete Dienste*. Talia sunt officia omnium potentum. Notandum est corruptam esse et coram DEo non excusandam hanc quam nonnulli sibi fingunt animi tranquillitatem, ut intra se reducti nihil publice utile efficere curent, et ita DEo se servire perversissime putent. +)

15 Irae remedia: (+ 40[bis]. non reflectere ad materiam irascendi, sed quasi tecum ipso connivere, abstrahere animum, et velut faciem avertere. Nam ubi animo applicare sese indulseris, impetus erumpet. +) 41. differre actum. (+ Quaerere in continenti aliud quod cogites. Uti et in conversatione conviciis scommatisve tactus prudenter agit, si praetervolare sinat quasi non senserit, quaeratque continuo aliquid quod aliorum animos caeterorum avertat. Idem faciat sibi.[+]) (+ 42. constituendae quaedam quasi leges positivae cuilibet homini praeter naturales, ut determinatio praecisa certi ordinis, certarum caeremoniarum affectus divertentium, certarum poenarum. +) (+ 43. Quoties tibi cum alio negotium est, cogita te illius loco esse. +) (+ 44. de aliis praesume optima offensive, pessima defensive. +) (+ 45. de seipso praesumere pessima offensive, seu cum 25 quaeritur an alii offendendi, optima defensive. Haec regula vera metus et spei. +)

Gulae remedia. (+ 46. efficere ut tibi necesse sit in edendo bibendoque interrumpi.[+]) (+ 47. surgere cum appetitu. [+]) (+ 48. edere cibos qui edentem remorantur. +) (+ NB. ex eo principio quod surgendum cum appetitu, reperio potum ad extremum delatum esse damnosum, sentio enim ita mihi prorsus extingui tunc sitim. Malum. Ergo et *schlaftrüncke*. +) 30 (+ 49. Cavere ciborum varietatem. +) (+ 50. uti cibus naturalibus, ut lacte. +) (+ 51.

4 possit *L ändert Hrsg. nach Merlo S. 68*

9 Die Zählung überspringt § 31—39.

2 Evelini: s. SV. N. 356.

3 Colero: s. SV. N. 234.

Habere perpetua monitoria quae te admoneant non rogata, non homines tantum sed et res alias, uti enim sunt *wecker*, excitatoria ex somno: ita possunt haberi excitatoria a negligentia. Talia sunt 52. legere semper aliquid ex libro de regulis vitae. Uti Cardani, Baconi, Campanellae, Comenii tum in *Fabro Fortunae* tum in *Uno necessario*. Loerium *de animae tranquillitate*. +) (+53. Facere sibi ipsi instructionem universalem, quales solent dari Legatis. Nos enim sumus Legati DEi, conscientia nobis Vice-DEus, seu Judex controversiarum. +) (+54. facere sibi ipsi *Rapport* relationem uti faciunt legati, rei ad se excusandum. +) (+55. proponere sibi ipsi articulos examinantis, instar accusatoris, qualis est in criminalibus, et deberet esse semper etiam in civilibus, ipse Judex. +) (+56. Naturam audire, seu sequi, vellicanti stimulantique attendere. Hinc in cibis deligendis, sapientissime 10 Elector, *die Zunge ist der wegweiser*. Ita non debemus differre stimulos excernendi, somnum capiendi, surgendi, *nichts über noth zu uns nehmen*. Sed habet ea res magni momenti subtilitates. In quibus non contemnenda haec, ut attendamus monitionibus naturae subtilioribus et minutis, non nisi cum necesse est, et manifeste indemne, valde sensibilibus et crassis. Item ut attendamus naturae cum facere, non cum omittere jubet. Bruta nobis 15 sapientiora sunt, quorum stimuli in pure naturalibus, ipsis semper boni. Neque enim solent excessu cibi potusque facile peccare. Et quod maxime mirabile est sana sibi voluptate dignoscunt. Damnosa e longinquo odere; herbas venenatas vaccae ne tangunt quidem. In nobis contra est, ut saepe maxime damnosa sint quae jucundissima. Unde plerumque cibis parce indulgere debemus, ad quos naturae genio ferimur, quia cum natura semper 20 summum actura, semper vel ipsos appetitura, vel iis similes succos elixatura sit ex aliis; non est timendum ne iis justo parcus usuri simus, est cur timeamus, *ne quid nimis*. Erit ergo haec regula rationi consentanea; uti cibis delectantibus, sed parce, ut ante expletam delectationem desinas, novo rursus naturae signo. Hinc ex iis quae tactu, esu, potatu, odoratu, auditu, visu, cogitatu, grata plurimum colliges de temperamento. Nota: voluptas 25 in attrahendo est causa digestionis seu reactionis, ubi fastidium subrepat, quod supra est a natura aegre digeritur, ac proinde non separatur, miscetur crudum sanguini, gignit morbos articulares. Uti vinum immodice haustum, id est ultra sitim, notante Helmontio. +) (+57. Excedendum nonnunquam et solennizandum in figendis legibus, ita de testibus in

3 *vitalae*. (1) Item ea quae maxime notanda sunt colloca (2) Uti L . . . f. somnum capiendi, 30
surgendi, *erg. L* 24 tactu, *erg. L*

3 Cardani: s. SV. N. 196,4 4 Baconi: s. SV. N. 67,3. 4 Campanellae: s. SV. N. 185,2.
28 Helmontio: J. B. van Helmont, *Ortus medicinae*, 1648, p. 541.

testamento, huc Judaeorum Lex, de non tangendo unquam membro. Pertinet hoc etiam ad regulam de praeparatoriis et occasionibus peccatorum. +) 58. Iniquum plus temporis curandae cuti quam ornandae menti impendi, (+ nam pleraeque hominum curae eo diriguntur ut vel stomacho pauperum vel gulae divitum satisfiat. +) (+59. E conviviis proscribenda
 5 scurrilitas et dicacitas, illa incentrix libidinis, haec ex contemptu alieno alimentum ambitionis. [+]) (+60. Compotationes conviviis saniores. [+]) (+61. Omnis potus qui ultra necessitatem, diluendus. [+]) (+61. Cibis in refectorio communi capiendus. [+]) (+62. Et tamen suum cuique dimensum praebendum. Ad exemplum ordinum. [+]) (+63. Statis temporibus jejunandum, id est bibendum tantum: edendum nihil aut parum. 64. *Zu gewissen*
 10 *zeiten bald diese, bald jene art von cur halten.* ut in aestate *Sauerbrunnen Cur* contra bilem et calculum; in hyeme *Milch Cur* contra Podagram et Phthisin seu Hecticam. 65. Etiam ipsa diei tempora sic dispertienda[:] Mane summo aliquid lactis in quo decocta utilia, aut saltem jusculum. Vinum purum in mensa pro stomacho, Cerevisia pro siti. Vinum dilutum aqua horis pomeridianis, aut acidulae per se. 66. Mature et praecise de
 15 mensa surgendum. (67.) Utile comedere stantem, imo ambulantem, instar procincti. +)

Remedia invidiae. (+68. Spera majora de Teipso, et nemini utcunque fortunato invidebis. *Bleibt der Centner dein gewinn, fahr der Heller immer hin.* Quisquis futurae felicitatis certus est, habet cur nemini invideat, multorum misereatur. +) (+69. +) Cogita quam miserabiles sint, quos fortunatos putas, et nemini invidebis. Contraria enim miseri-
 20 cordia et invidia, ut ignis et aqua, altera ab altera extinguitur. Cogita igitur voluptates morbis, fortunam invidia, potentiam periculo, honores laboribus, opes curis; scelera poenis, bona malis, mala bonis pensari aut pensatum iri. (70.) Cogita omnium dispensatorem esse DEUM et nemini invidebis. *Gott ist herr in seinem haus, wie er will so theilt ers aus.* At quomodo possibile est inquires impatientia quadam doloris non irasci ipsi Deo, tam inaequaliter
 25 dispensanti; aut versare animo illud Claudiani: *Saepe mihi dubiam traxit sententia mentem.* Ego quoque aliquando dubitavi, quomodo possibile sit exulare a beatis invidiam erga beatiores, et misericordiam erga damnatos, praesertim notos propinquos amatos. Cum certum sit impossibile esse exuere menti humanae dolorem ex contemplatione tam boni quam mali alieni. Non reperies facile, qui satisfaciet huic difficultati. Solutio vera et
 30 profunda haec est. Nemo est qui absolute impossibilia quaerat, cum intelligit impossibilitatem. Beati intelligunt impossibilitatem mutationis implicare contradictionem, ut sit aliter, ut hi non sunt ipsis beatiores, ut illi non sint damnati: Quid ita? quia beati vident

31 ut sit aliter, *erg. L*

25 CLAUDIANUS, *In Rufinum* lib. I, 1.

DEUM, DEus autem est harmonia universalis. Vident ergo tam consentaneum esse harmoniae universali hunc damnatum, illum beatiorem ipsis esse, ut contrario posito sequatur tolli harmoniam universalem, et per consequens tolli DEUM, et proinde etiam beatitudinem ipsam, imo cum DEO omnia, et inter omnia etiam ipsos. Vident ergo esse de essentia ipsorummet, vel certe beatitudinis ipsorummet illum se beatiorem, hunc damnatum esse. 5
Qua contemplatione omnis misericordia et invidia absorbetur. Contra in terris hac divinae providentiae contemplatione invidia tollitur, non misericordia: quia nondum videmus harmoniam universalem, igitur in dubio praesumendum est pro bonis ea velle, pro malis ea nolle DEum. Ergo aliorum bona non minuere sed augere, mala non augere sed minuere debemus. Eodem argumento Manichaeorum et Turcarum stultitia de fato convincitur. 10
Putant neque vitanda pericula, nec quaerendas bonorum occasiones, quia omnia sint necessaria. Ita est: omnia futura tam necessarium est esse futura seu fore, quam necessarium est omnia praesentia esse praesentia seu esse. Sed hinc ad ignaviam istam nihil quaerendi, vel stupiditatem nihil vitandi non valet consequentia. Etsi tu nescias, quid sit futurum, quid velit DEus, quid consentaneum sit harmoniae universali, praesumere tamen debes 15
in dubio, bona tua cum labore praecedente, malorum declinationem cum cautione praecedente esse consentanea harmoniae DEi, et proinde futura. Laborare ergo debes in bonum contra malum.

71. Si amandi inimici, nemini invidendum est. Tessera est Christianitatis, amare inimicos.

72. Invidia Siculi non invenere Tyranni tormentum maius. Nihil ergo justius invidia 20
quae vindex sui. Quanquam hoc in peccatis plerisque.

Remedia Acediae. Acedia est negligentia spiritualis, ignavia in negotio salutis, contemptus non sensibilium. Origo eius a desuetudine contemplandi seu reflectendi in seipsum. Plerique homines studiose vitant, ne cogantur reflectere in seipsos, et respicere finem: hinc plerique nolunt de morte[,] de tristibus, de aeternis mentionem fieri, videre 25
aegrotos, moribundos, audire cantiones mortem olentes. Contra divertere se quaerunt, quid est divertere, nisi abire a via. Omnes joci, ludi, convivium, compotationes, conversationes, scurrilia, nugae, curiositates Chymicae et Mechanicae adde occupationes, honores[,] opes, hunc tendunt plerumque ut nos divertamus, ut fallamus tempus, id est nos ipsos, imo DEum, qui tamen falli non potest[,] ut animum occupemus alienis ne cogamur redire 30
in nos ipsos quasi nulla nobis aliquando ratio reddenda esset. Si maximum Regem jusseris pauculo tempore cogitare seipsum, recteque sui admonueris, in summas miserias, an-

12 seu fore *erg. L* 13 seu esse *erg. L* 21 Quanquam . . . plerisque. *erg. L* 23 Origo eius
| vel ab Atheismo occulto, vel *gestr.* | a desuetudine *L* 28 scurrilia *erg. L* 28 curiositates . . . Me-
chanicae *erg. L* 29f. ut fallamus . . . non potest *erg. L* 31 quasi . . . esset *erg. L* 35

xietates, melancholiam, metum, terrorem conjicies. Henrico IV. ut narrant eius familiares impossibile erat integram horae quadrantem seriis impendere, quin statim tristitia corripetur. Unde plerumque omnia jocos nugisque distinguebat, amabatque non serios, sed nugatores. Et hoc ingenio sunt plerumque homines qui in conversatione jucundissimi
 5 videntur, ut in se redeuntes prae anxietate vix sint apud se. O miseram laetitiam quae coacta est[,] qualis illorum qui domi afflicti ebrietate sepeliunt moerorem, *vertrincken das elend*. Si Minister status ab aula remotus in Tusculanum suum relegatur, quid obsecro deest ipsi? non opes, non voluptates, non omnis generis deliciae, neque ademptum quicquam nisi potentia onerosa. Et tamen ille sibi aliisque miser videtur, sititque et anhelat ad
 10 negotia occulte vel manifeste. Cur ita, quia adempta diversione ordinaria qua animum occupabat, coactus est redire in seipsum; alii diversionibus, quia insuetis non capitur[,] nisi forte librorum lectione, ad fallendum tempus. Hinc apparet plerosque homines esse hostes sui, vitare seipsos[,] non libenter apud se esse. Cur ita[,] quia in se nihil inveniunt nisi Miseriam. Sed hoc per errorem. Nemo libentius apud se est, nemo se et justius et ardentius
 15 amat, nemo felicior est, quam sapiens, pius, bonus. Homo nil nisi miseria est, si nesciat, nil nisi felicitas, si intelligat bona sua. Quae illa bona? Spes felicitatis futurae (praesentia enim non sunt nisi catena miseriarum) immensae, inauditae, certa, non deceptura, modo serio velit. Certum est enim posse omnes beatos esse, modo serio velint. Quod autem poterat obsecro DEus humanae naturae privilegium maius dedisse, quam potestatem se beandi.
 20 Ergo ultimum Acediae fundamentum Atheismus quidam occultus est, ut scilicet futuram vitam vel non credamus, vel ignoremus, vel saltem non cogitemus; qua separata cum nihil in nobis nisi miseria sit, consequens est ut cogitationem nostri seriam, mentionem mortis, novissimorum, spiritualium, velut tristitiae incitamenta vitemus, et proinde mundi vanitibus diversionibusque immersi, in Acediam spiritualium incidamus. Periculosior hic
 25 morbus quam videtur, saepe, in extremis praesertim degenerans in Atheismum verum, vel desperationem. Remedia ergo videamus.

(+73.+) Assuefaciendi sumus contemplationi mortis non theoricæ tantum sed et practicae, id est ut aegrotis moribundisque assistamus.

(+74.+) Danda item opera est ut miseras aliorum ne nesciamus, vix centesimus
 30 quisque scit, quam se decimus aegre sustentet. Hoc si facerent principes, potentes, divites, magis plebis miseria tangerentur, et meliore essent loco res humanae, sed et ipsi magis redirent in se ipsos cogitarentque de reddenda aliquando potentiae et scientiae suae ratione.

6 f. qualis... *elend* *erg. L* 11 f. nisi... *tempus* *erg. L* 16 f. (praesentia... miseriarum) *erg. L*
 19 f. beandi. (1) Hoc qui non capit (2) Ergo *L* 29 vix (1) decimus quisque scit (2) centesimus *L*
 30 30 divites, *erg. L*

II. FRANKFURT UND MAINZ 1667—1672
ZWEITE HÄLFTE

C. PHILOSOPHIA NATURALIS

38. VORARBEITEN ZUR THEORIA MOTUS ABSTRACTI

Anlaß und Entstehung der Entwürfe und der beiden Abhandlungen zur *Theoria motus* (N. 38₁₋₅, 40 und 41) sind in der Einleitung dieses Bandes (S. XXXI—XXXIII) zusammenhängend dargestellt.

38₁. DE RATIONIBUS MOTUS

[August—September(?) 1669.]

5

Überlieferung:

L* Konzept A (vgl. unten S. 160,16) nicht gefunden.

L Konzept B: LH XXXV 10, 6 Bl. 24—27. 2 Bog. 2°. 6¹/₂ Sp. (Unsere Druckvorlage.)

L** Reinschrift von L (vgl. II, 1 S. 62f., S. 75 u. S. 82) nicht gefunden.

E KABITZ, *Philos. d. jungen Leibniz*, 1909, S. 135—140 (Teildruck).

10

Die erste Fassung dieses Entwurfes hat Leibniz 1669 in Bad Schwalbach geschrieben, angeregt durch die Veröffentlichungen von Huygens und wohl auch von Wren in den *Philosophical Transactions* der Londoner *Royal Society*, die Erich Mauritius ihm dort gezeigt hatte (vgl. unten § 9 und II, 1 S. 62f.). Leibniz' Bekanntschaft mit Mauritius dürfte Boineburg vermittelt haben, der den Kieler Juristen seit längerem kannte und schätzte (Boineburg an H. Conring, 7. Aug. 1662, GRUBER, S. 884f.). Da ein 15 Kuraufenthalt Boineburgs in Bad Schwalbach zwischen dem 1. und 20. Aug. 1669 nachzuweisen ist (vgl. *Krit. Kat.* 1, S. 63f. N. 244, 249, 252), dürfte die für die Datierung der ersten Fassung (L*) dieses Stückes maßgebende Begegnung Leibniz' mit Mauritius in diese Zeit fallen (vgl. auch I, 1 S. 75). Die zweite, hier veröffentlichte Fassung (L) hat Leibniz kurz darauf in Eile ausgearbeitet und in einer Reinschrift (L**) Mauritius zur Übersendung an die *Royal Society* anvertraut. 20

Diario Anglico pag. 927. anno 1669 mense Aprili haec habentur: *Regulae Christiani Hugenii de motu missae ad Societatem Regiam*. Quae hae sunt:

(1.) *Si corpori quiescenti duro aliud aequale corpus durum occurrat, post contactum hoc quidem quiescet, quiescenti vero acquiretur eadem quae fuit in impellente celeritas.* (2.) *At si alterum illud corpus aequale etiam moveatur feraturque in eadem linea recta, post contactum 25 permutatis invicem celeritatibus ferentur.* (3.) *Corpus quamlibet magnum a corpore quam-*

21 1) Diurnali (2) Diario L

21 Diario Anglico: *Philosophical Transactions*, Vol. 4, Nr. 46, 12. April 1669, pp. 927 sq. (Neudruck HUYGENS, *Oeuvres*, VI, 1895, pp. 431—433, vgl. ferner pp. 384 sq. und XVI, 1929, pp. 179—181). Huygens erläutert Regel 4 durch Figur 3 auf Seite 158.

libet exiguo, et qualicunque celeritate impacto movetur. (4.) Regula generalis determinandi motum haec est: Sint corpora A et B. Quorum A moveatur celeritate AD, B vero ipsi occurrat, vel in eandem partem moveatur celeritate BD, vel denique quiescat, hoc est cadat in hoc casu punctum [D] in B. Divisa linea AB in C (centro gravitatis corporum AB) sumatur



Figur 2

5 CE aequalis CD. Dico EA habebit celeritatem corporis A post occursum, EB vero corporis B, et utrumque in eam partem quam demonstrat ordo punctorum EA, EB. Quodsi E incidat in punctum A vel B ad quietem redigentur corpora A vel B. (5.) Quantitas motus duorum corporum augeri minui potest per eorum occursum, at semper ibi remanebit eadem quantitas versus eandem partem, ablata inde quantitate motus contrarii. (6.) Summa productorum factorum a mole cujuslibet corporis duri ducta in quadratum suae celeritatis eadem semper est ante et post concursum eorum.¹ (7.) Corpus durum quiescens accipiet plus motus ab alio corpore duro, se majore minorive, per alicujus tertii, quod mediae fuerit quantitatis, interpositionem, quam si percussum ab eo fuisset immediate. Et si corpus illud interpositum fuerit medium

15 Bemerkungen von Leibniz:

¹ (NB. sphaera non rotabitur in plano, nisi impellens contingat supra dimidium. Corpus quiescens non est corpus sed corpora.) gestr.

4 D erg. Hrsg. nach Huygens

12 post occursum eorum [Huygens]

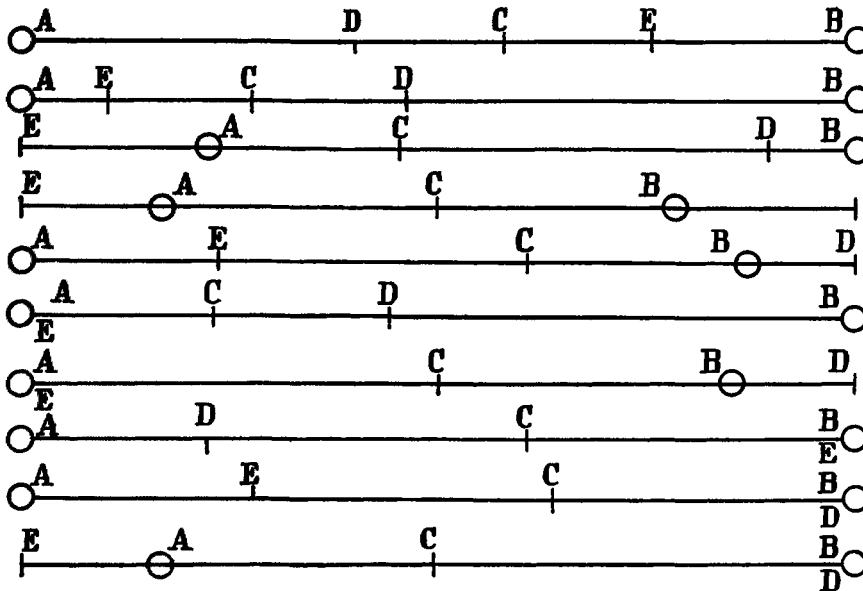

Figur 3

proportionale² inter duo reliqua, fortius aget in quiescens. Considerat autor in his omnibus (ut ipse ait) corpora ejusdem materiae, sive id vult, ut eorum moles aestimetur ex pondere. Caeterum subjungit notasse se miram quandam naturae legem, quam demonstrare se posse affirmat in corporibus sphaericis, quaeque generalis ipsi videtur in reliquis omnibus sive duris, sive mollibus, sive directe sive oblique sibi occurrentibus, videlicet centrum commune 5 gravitatis duorum trium vel quotlibet corporum aequaliter semper promoveri versus eandem partem in linea recta, ante et post occursum.

Haec Hugenius. Fere eadem eodem tempore communicavit Societati Christoph. Wrennus Anglus. Unde Hugenius Wrennum plagii accusat.

Sed non est fortasse cur litigent, neque enim opinor scopum tetigisse ambos. Igitur mea 10 de motu philosophemata proponam.

De Rationibus motus.

(§. 1.) Motus dupliciter tractari potest ratione et sensu, et sensus rationi praejudicare non potest, ratio tamen sensui, id est, quando apparet sensum rationi contradicere, concludendum est subesse aliquid quod non sentiatur, nisi effectu isto suo: *ἐναντιοφανεία.* 15

(§. 2.) Idque agnovisse mihi videntur, quotquot de motu acutius philosophati sunt: Galilaeus, Hobbes, Cartesius, atque nunc etiam Hugenius.

(§. 3.) Ut enim exemplo rem declarem: sensu apparet rem grandem quiescentem, a minori aliqua impelli non posse, videmus enim jactu lapidis domum non convelli; at rationis longe alia demonstratio est, nimirum quiescens quantumcunque impelli a moto 20 quantulocunque, etiam motu quantulocunque.

(§. 4.) Idque vel ex iis ipsis phaenomenis quae sensu constant, demonstrari potest. Nam sensu constat quoddam corpus majus non impelli ad sensum a minore debiliter moto, impelli tamen a minore velociter moto. Ex quo sequitur etiam a minore debiliter moto impelli, sed insensibiliter; nam si debili aliquo motu qui sit ut 3 nihil agitur, etiam duplicato 25 ut 6, et triplicato ut 9, et multiplicato in infinitum, nihil agetur, quia infinities 0 est 0.

² (NB. corpus facilius aliud continuum impellit quam non continuum.) *gestr.*

9 Unde (x) litigant de (z) Hugenius L 15 est (x) adesse aliquid (z) subesse L 18 declarem:
(x) sensus dictamen est (z) sensu apparet L 19 minori (x) quantacunque (z) aliqua L 20 quiescens (x) quantulumcunque (z) quantumcunque L 22 ipsis (x) principiis (z) phaenomenis quae (a) 30
sensus (b) sensu L

9 Zur Kontroverse zwischen Huygens und Wren vgl. HUYGENS, *Oeuvres*, XVI, 1929, pp. 171 – 178.

(§. 5.) Quae cum ita sint, a doctrina de abstracta motuum ratione experimenta removenda sunt, quemadmodum et a geometricis ratiociniis. Talia enim non ex facto et sensu, sed terminorum definitionibus demonstrantur.

(§. 6.) Idque ideo praemuniendum erat, ne sententiae nostrae (quibus fatemur, nihil
8 apud plebejas aures cogitari posse paradoxum magis) primo statim intuitu rejicerentur.

(§. 7.) Ordiamur igitur proferre Fundamenta motuum, qualia sunt in puro naturae statu, neque tamen munita demonstrationibus, neque ornata consecrariis, infinitis tamen illis et illustribus; nam fontes artium, ut ariditate quadam et simplicitate delicatis displicere solent, ita decursu perpetuo in uberrima scientiarum flumina, denique quoddam velut
10 mare usus ac praxeos excrescunt.

(§. 9.) Sed et nuditatem istam propositionum nostrarum tempus locusque tuebuntur. Nam in ipsis acidulis Swalbacensibus ad conspectum tantum Regularum incomparabilis viri Christiani Hugonii haec exarata sunt, cujus festinationis testis erit vir Cl^{mus} Ericus Mauritius IC^{tus} Kiloniensis, qui cum a prandio nobis regulas Hugonianas in diurnali Anglico
15 monstrasset, animo nostro (quem tunc longe aliae circa Iurisprudentiam curae occupabant), tum demum ad hoc argumentum converso, has meditationes summo mane Francofurtum abiturus recepit. Quas cum mox iterum attulisset, biduo proximo in eam quae nunc est formam expolivimus.

Quod superest optamus has meditationes nostras a viris doctis eo, quo concepimus
20 animo, id est sedato, et ab insultandum aliis alieno, et augendae supellectilis philosophiae cupido expendi; lapsus vero, sicubi sunt, simul et moneri, et condonari aetati et professioni nostrae, quarum illa experientiae nobis exiguam copiam praestitit; haec morositate sua, quae in legum studio summa est, animum ad amoeniora squalentiora fecit.

Id si effecerimus, ac prima haec (post artem combinatoriam) vadi publici tentamenta
25 non pessime cecidisse senserimus; horis succisivis, aut potius suffuratitiis operam dabimus, ut nuda haec ac deformia per se elementa, et muniantur demonstrationibus, et ornentur figuris, et consecrariis certe amplissimis locupletentur. Quod tanto fiet clarius, quanto viri docti exponent uberius, quae in illis et quo loco potissimum desiderentur.

(§. 10.) Reg. I. Quicquid quiescit semper quiescet, donec ab alio corpore
30 moto contingatur. Naturaliter scilicet, sic enim limitari et sequentia volumus, ne quid actioni Mentium in corpora praedudicetur.

8 nam (x) prima (a) scientiarum fundamenta (b) fundamenta artium, ut (2) fontes L 11 Zählung springt von (§. 7.) auf (§. 9.) L 16 Francofurtum erg. L 17—28 Quas . . . desiderentur. erg. L 24 haec (x) famae (2) vadi L 24 (post artem combinatoriam) erg. L 25 non (x) male (2) pessime L

(§. 11.) Quicquid movetur semper movebitur eadem celeritate in eandem plagam, nisi ab alio corpore contiguo impediatur.

(§. 12.) Quies nullius rei causa est, seu corpus quiescens alii corpori nec motum tribuit, nec quietem, nec directionem, nec velocitatem.¹ Hoc jam theorema Hugenianae regulae primae et quae ex ea pendent, sequentibus, adversum est. Hugenius enim in ea est 5 sententia corpus motum quiescenti impactum post contactum quiescere. Resistere igitur quiescens necesse est, resistentia est actio, actio omnis corporum est motus. Ergo corpus quiescens, si moto resistit movetur. Quod implicat. Omnem autem corporis actionem esse motum, concedunt ni fallor nunc omnes qui accuratius philosophantur, demonstrari tamen etiam a me, si opus sit, evidenter potest. 10

(§. 13.) Omnia corpora sunt homogenea, seu non differunt nisi magnitudine figura et motu.

(§. 13[*bis*].) Omnia corpora aequae mollia vel dura sunt realiter. Seu durities et mollities non sunt differentiae in corporibus reales (quales sunt magnitudo, figura et motus) sed tantum sensuales, quales sunt omnes qualitates sensibiles. Durities autem illa quae 16 sensu percipitur, nihil aliud quam resistentia est, resistentia omnis est motus, ea igitur tantum dura sunt, quorum partes superficiales ita forti motu moventur, ut extrinseci impellentis impetum retundant. Haec propositio est contra sectatores Democriti et Epicuri, et inter eos egregium Gassendum, a quibus supponitur esse quaedam corpuscula (ipsi atomos vocant) ita solida, ut etiam cum quiescunt, impactu cujuscunque alterius corporis, 20 non dissolvantur. Est etiam contra ipsum Cartesium qui cohaesionem corporum ex ramositate subtilissimarum partium explicat, cum tamen corporum in statu primo et naturali consideratorum nulla sit ramositas, nulla cohaesio, nulla talis continuitas. Est etiam quodammodo illustri Digbaeo adversa, qui primas corporum differentias ponit rarum et densum, cum tamen, si quidem vacuum semoveatur, id demum rarum futurum sit cujus 25 partes quiescunt, aut debilius moventur, quam quod impingit, aut in diversa moventur: talia enim impingenti cedunt. Ex hoc etiam sequitur nullam esse in rerum natura attractionem nisi apparentem.

Randbemerkungen von Leibniz (wohl aus späterer Mainzer Zeit):

¹ Objectio haec mea nullius est momenti, nisi posita quiete absoluta, sed videtur omnis 30 motus et quies esse relativa; et ideo potest dici A moveri ad B quiescens, vel ea ad se invicem tendere.

16 sensu (*r*) sentitur (*z*) percipitur *L* 18 retundant. (*r*) Hic errant Democriti et (*z*) Haec *L* 27f. Ex . . . apparentem. *erg.* *L*

(§. 14.) Omnia corpora sunt simpliciter mollissima, seu quodlibet corpus, cujus omnes partes quiescunt, a quolibet impingente dividi seu findi potest.

(§. 15.) Si corpus minus impingat in latitudine majus, quod ea parte qua minus impingit, quiescat, auferet secum ex majori partem sibi aequae latam.

(§. 16.) Si corpus impinget in quiescens aliud latitudine sibi aequale aut minus, totum auferet. Latitudinem voco eam plagam quae movetur, longitudinem, in quam fit motus.

(§. 17.) Si corpus quodlibet parte tantum latitudinis in alterius cujuslibet partem latitudinis impinget, eam partem tantum auferet, in cujus locum continuato motu succedit.

(§. 18.) Longitudinis nulla ratio habetur, seu corpus quantumcunque longum, quiescens ab alio moto aequae vel magis lato, longitudine quantulocunque totum impellitur. Huic videtur assentiri Hugenius, reg. 3.

(§. 19.) Si corpus motum impingit in quiescens, ex utroque corpore fit unum. Haec propositio dissentit ab Hugenii reg. 1. qui putat iterum dissilire.² Corpus autem unum sunt plura corpora sibi continua. Continua autem corpora voco, quae sibi contigua futura sunt quamdiu extrinsecus nihil accedet. Nam continuitatem illam quae a cohaesione definitur, a physica abstracta prorsus exulare jubeo.

(§. 20.) Pro variis figuris concurrentium corporum mira oritur varietas figurarum corporis unius ex concursu orientis. Latissimus iste campus est (sed quem nulla pedum vestigia signant), innumera pulcra theoremata construendi variis figuris inter se comparatis, de quibus, ut multa meditata habemus, ita elaborationem commodiori loco servabimus.

(§. 21.) Si corpus motum impingit in corpus quiescens, totum ex iis compositum movebitur eadem celeritate, in eandem plagam cum moto.

² Hugenius supponit corpus durum.

3 in (1) quiescens (2) latitudine L 11f. succedit. | (1) seu corpore (2) latitudine tantum erg. u. gestr. | (§. 18.) L 13 longitudine quantulocunque erg. L 14 Huic (1) regulae (2) videtur L 17 plura corpora (1) contigua (2) sibi (a) tamdiu (b) continua L 17f. quae sibi (1) continua (2) contigua L 21f. (sed (1) qui nulla . . . vestigia monstrat (2) quem . . . signant) erg. L 22 am Rand: ommiss. compr. ax. quies. discontin. L 23 comparatis, (1) v. g. si (2) Hic locus (a) latissime fusus (b) uberrimus a nullo hactenus scriptorum tactus est, quod sciam. (3) de quibus L

(§. 22.) Non potest ratio reddi, cur motus motu sit celerior, nisi assumptis curvilineis motibus.

(§. 23.) Non potest explicari origo motus curvilinei, nisi assumptis Entibus incorporeis. Falsa enim est eorum sententia, qui putant ex motu recto, progredi impedito, fieri curvum. Neque enim ratio reddi potest, cur in hanc potius quam illam partem curvitatatis se vertat. Ex his duobus theorematis velut corollarium colligitur, supposita historia facti, quod in mundo detur motus motu celerior, item motus, qui tantum rectilineus non est, necesse esse, ut alia dentur Entia, quam corpora.

(§. 24.) Si duo concurrant corpora quorum alterum altero celerius movetur, fiet ex ambobus unum quatenus concurrunt, idque movebitur in plagam celerioris, velocitate tanta, quanta erat velocitas celerioris, demta velocitate tardioris. Haec propositio regulis Hugenianis prorsus adversa est.

(§. 25.) Duo corpora eatenus tantum concurrunt, quatenus continuato impetu se penetrarent. Quaecunque hactenus de impactu corporum diximus, sic restringenda sunt, nam caeterae corporum concurrentium partes se impune praeter volant.

(§. 26.) Si quod corpus progredi non potest, eadem celeritate versus eundem latitudinis suae parallelum regredietur.

(§. 27.) Si corpus ob concursum alterius aequalivelocis directum progredi non potest, regredientur ambo aequalivelociter eadem qua venerunt via.

(§. 28.) Si corpus ob concursum alterius aequalivelocis obliquum progredi non potest, angulus incidentiae et reflexionis erit aequalis, plaga diversa.

(§. 29.) Si duo corpora aequalivelocia ex eodem parallelo latitudinis suae venientia oblique concurrant, fiet unum corpus, quod eadem celeritate movebitur, in eundem latitudinis parallelum, linea recta, angulum concursus bisecante.

(§. 30.) Ergo interdum ex concursu duorum curvilineo, oriatur motus rectilineus compositi. Nam si duo corpora moveantur aequalivelociter, super duobus arcibus aequalium circularum (vel ellipsium etc. similibus) se intersecantibus, et concurrant in puncto intersectionis, motus compositi erit rectilineus super angulum concursus bisecante. Ex quo patet ex motibus curvilineis meris posse fieri rectilineum, sed ut ulla ratione ex rectilineis meris fiat curvilineus, non comperi.

3—5 Non potest . . . curvum. wohl gleichzeitig mit den Randbemerkungen gestr. L 17 (§. 26) (1)
Si duo corpora (a) aequali celeritate concurrunt (b) concurrentia progredi non possunt (2) Si L

(§. 31.) Sed si angulus concursus non est bisecabilis (quod fit cum concurritur motu rectilineo et curvilineo se intersecturo, vel duobus arcibus curvilinearum inaequalium, vel dissimilium se intersecantibus), progredi utrumque concurrentium non potest, sed regreditur *per* §. 25. eadem qua venerat celeritate.

5 (§. 32.) Fieri per naturam non potest, ut quod semel movetur, unquam quiescat, nisi praesupposito (quod tamen nunquam a quoquam demonstratum est, imo manifeste falsum est), inter rectam et curvam, vel curvam et curvam heterogeneam nullam rationem esse.

(§. 33.) Corpus discontinuum plus resistit contiguo. Seu si corpus unum sit
10 contiguum celerius, alterum discontinuum tardius, et concurrant directe, potest fieri, ut discontinuum vincat contiguum. Nam contiguum dum agit in primam discontinui partem eamque quippe tardius motam secum abripit, tantum amittit de celeritate sua, quanta est celeritas discontinui, jam si celeritas discontinui non est duplo minor, ab eo vincetur, nam hoc casu detracta jam celeritate discontinui celeritas contigui erit celeritate dis-
15 contigui minor; et ita mox ab altera parte discontinui celeritatem totius retinente, et viribus adhuc integra vincetur. Breviter ratio est, quia cum contigui omnibus partibus simul pugnatur, cum discontinui qualibet parte aequo Marte pugnandum est, sed hoc non obstat paragrapho 24. quia discontinuum non est corpus, sed corpora. Huius paragraphi ope multa in phaenomenis motus vulgo apparentibus salvari possunt.

20 (§. 34.) Motu circuli circa centrum tangens non movetur.

(§. 35.) Corpus tanto est durius quanto celerius movetur circa proprium axem.

(§. 36.) Si non datur vacuum motus ullus rectilineus aliusve in se non rediens, esse non potest. Et per consequens si vacuum implicat contradictionem, etiam
25 linea recta implicabit contradictionem, et cum ea tota geometria. Interea nulla, quod sciam, satis necessaria ratione vacui necessitas demonstrari potest.

Haec sunt prima et simplicissima Elementa nostrae de motu philosophiae, quae an satisfacere phaenomenis possint, doctorum virorum iudicium esto, tantisper dum vel alii sua contraria, vel nos haec nostra demonstratione evincemus. Hugenum certe, caeteros-
30 que viros magnos, a quibus nominatim dissensimus, tanti facimus, quanti mortalis mor-

2 arcibus | circulorum inaequalium vel *gestr.* | curvilinearum *L* 9—14 *alle Formen von*
contiguum *und* discontinuum *verbessert aus solchen von* continuum *bzw.* discontinuum *L* 10 *directe,*
aequali velocitate, *gestr.* | potest *L* 17—19 *sed . . . possunt. erg. L* 23 (§. 36.) (1) Si datur spatium
plenum infinitum, motus ullus rectilineus, et omnino in se non rediens, esse non potest. (2) Si *L*

talem potest. Sed et illi plus profectum humanae scientiae, quam gloriam suam quaerunt, et nollent unquam rem pessimi exempli invalescere, ut quicquam sine demonstratione recipiatur. Et jam nunc, si quid a nobis dictum erit, quod ulli demonstratae veritati adversum reperietur, id nec dictum esto.

38₂. ZWEITER ENTWURF

5

[Sommer 1669—Frühjahr 1670 (?)]

Überlieferung:

L Konzept: LH XXXV 10, 6 Bl. 32–33. 1 Bog. 2°. Vom Anfang $\frac{2}{3}$ Sp. (10 × 19,5 cm) herausgeschnitten. $1\frac{1}{3}$ Sp. (Unsere Druckvorlage.)

E KABITZ, *Philos. d. jungen Leibniz*, 1909, S. 145 (Teildruck).

10

Demonstrari facile potest, nullum corpus quod sentitur quiescere. Nam ut taceam omnia esse gravia vel levia, talia autem tendentiam habere, tendentiam autem esse subtilem motum; ut hoc taceam, in promptu est absoluta demonstratio: Omne corpus quod sentitur, agit in sentiens. Omnis actio corporis est motus. Ergo omne corpus quod sentitur movetur.

Veniunt in mentem aliqua, quae non satis recte videntur a me posita. Nimirum, causam 15 quietis intelligi non posse. Nunc enim si ex concursu corporum fiat unum corpus, manifestum est, id supposita concurrentium aequivelocitate quieturum. Jam igitur distinguendum est: Si duo corpora concurrunt non hedris sed angulis, id est sive in puncto sive in linea, non fiet unum ex ambobus, sed sive dissilient a se invicem, sive servata priori figura alterum impellet alterum. Sin concurrent hedris, qua late concurrunt, unientur, at quae 20 sunt extra parallelismum dissilient, et ita si latitudo non correspondet, corpus dissiliet in partes. Ratio est, quia si ea uniuntur, quae in puncto concurrunt, necesse est divisionem fieri usque ad puncta. Et si in linea concurrunt, necesse est divisionem partium fieri usque ad lineas, talis autem divisio ad indivisibilia usque est realiter impossibilis.

Ex hoc jam sequitur, si duo corpora concurrunt superficie aequivelociter, et minima 25 est latitudo corporis in hedra concursus, oriri ex partibus utriusque vel omnibus (si aequilatatum est), vel quibusdam (si disquilatatum est), corpus aliquod cylindroeides, cujus utraque basis est similis superficiei hedrae concursus minimae. Talia theoremata innumera fabricari possunt.

2 exempli (1) recipi (2) invalescere L 3 recipiatur. (1) Interea nec nos aliis temere assentien- 30
mur (2) Et L 13 demonstratio: (1) Quicquid sentitur (2) Omne L 15 quae (1) secus (2) non L
18 concurrunt (1) in puncto (2) ex ambobus fit (3) aliter quam hedris, et vel (4) non L 25 concur-
runt (1) hedra (2) superficie L 25 aequivelociter, (1) oriri ex partibus utriusque et maxima sit
latitudo corporis (2) et minima L

Ex hoc porro sequitur corpus curvilineum simpliciter a nullo alio diffindi, nec cum alio uniri posse, nisi quod concurrat superficie non solum similiter sed et aequaliter curvilinea, id est, ut sit portio aequalis sphaerae, aut aequalis solidi elliptici.

Item sequitur omnem concursum obliquum esse reflexivum. Sed non omnem reflexivum esse obliquum. Omnia quae oblique concurrunt in puncto aut linea concurrunt; sed non omnia quae in puncto aut linea concurrunt oblique concurrunt.

Gassendus moribundus adhuc, vidit librum Hobbesii *de Corpore*, eum osculatus, etiamsi legere non posset, si autorem novi, inquit, totus non nisi medulla est. Hoc fide Mauritiū refero.

10 Tria sunt, ob quae sensualibus experimentis fidi non potest: 1.) quia nullum corpus quod sentitur quiescit, 2.) quia incertum est an corpus quod sentitur, proprie sit corpus an corpora, 3.) quia incertum est an corpus quod sentitur sit discontiguum an contiguum, 4.) quia incertum est an corpora se contingant, contingant superficiebus, an vero tantum lineis et punctis. Quibus suppositis vel ignoratis, impossibile est prima motus principia
15 sensu constabilire. Quia multum refert an corpus quiescat, an sit corpora multa, an sit discontiguum, an puncto vel linea vel superficie aliud contingat, quod tamen sensu explorari non potest. Cum igitur sensus in necessariis facti circumstantiis explorandis sit imperfectus, de eo quod ut sic dicam, juris vel rationis est, seu in proposito casu de motu ex facto seu circumstantiis praesentibus consequente, judicare non potest.

20 NB. Motus ad sensum recti sunt portiones magni circuli circa tellurem.

1 sequitur (1) curvilinea (2) corpus L 2 concurrat (1) hedra (2) superficie L 3 sit (1) arcus portio vel ejusdem sphaerae (2) portio L 11 f. quia (1) nullum corpus quod sentitur proprie est corpus sed corpora (2) incertum . . . corpora L 12 an corpora, (1) 3.) quia incertum est, an corpora concurrentia concurrant in (2) 3.) quia incertum est an corpus quod (a) movetur (b) sentitur L
25 17 circumstantiis (1) non sit satis exploratus (2) explorandis L 18 seu | quid *streicht Hrsg.* | in L
19 f. potest. | Spatium est Ens per se (1) continuum (2) extensum (in quo convenit cum tempore et differt a corpore, quod est per aliud continuum, per spatium nempe in quo est *gestr.* | NB. L

7f. S. SORBIÈRE teilt in seiner *Vita Gassendi* mit: „Visus ibi . . . et Thomas Hobbius Gassendo charissimus, cuius libellum *de Corpore* manibus Prataei nostri paucis ante obitum mensibus accipiens, osculatus est subjungens, mole quidem parvus est iste liber, verum totus, ut opinor, medulla scatet“ (vgl. GASSENDI, *Opera omnia*, Vol. I, Lyon 1658, Bl. i 1 v^o).

38₈. DRITTER ENTWURF

[Sommer 1669—Frühjahr 1670 (?)]

Überlieferung:

L Konzept: LH XXXV 10, 6 Bl. 32—35. 2 Bog. 2°. 3 Sp. auf Bl. 33 und 34 r°. (Unsere Druckvorlage.)

E KABITZ, *Philos. d. jungen Leibniz*, 1909, S. 145—148 (Teildruck).

5

Def. 1. Extensio est Quantitas sumta cum positione partium (quo differt a Numero, qui est quantitas sine positione (seu suppositione existentiae) partium, seu extensio est quantitas relata ad sensum; Numerus est quantitas relata ad intellectum).

Def. 2. Spatium est Aliquid per se extensum cujus partes sunt simul. (Seu quantum 10 sumtum cum positione partium simul existentium.)

Def. 3. Tempus est aliquid per se extensum, cujus partes sunt priores et posteriores.

Def. 4. Corpus est id quod est in spatio[,] Res spatio coextensa (seu aliquid per accidens extensum cujus partes sunt simul).

Def. 5. Motus est mutatio spatii (seu aliquid tempori coextensum; seu aliquid per 15 accidens extensum cujus partes sunt priores et posteriores).

Def. 6. Figura est positio partium simul.

Theor. 1. Omnis affectio spatii per se sumti est magnitudo et figura, et quae in his continentur. Nam omnis affectio quae alicui per se inest, est deducenda ex ejus definitione. Definitio spatii est: Quantum sumtum cum positione partium simul 20 existentium. Ergo definitione spatii nihil aliud continetur, quam quantitas seu magnitudo, et positio partium simul. Positio partium simul est figura *per def. 6*. Ergo definitione spatii nihil aliud continetur, quam magnitudo et figura, et quae in his continentur. Ergo omnis affectio spatii est magnitudo et figura, et quae in his continentur. Q. E. D.

Theor. 2. Omnis affectio corporis per se sumti est magnitudo, figura, 25 et localitas, et quae in his continentur, quemadmodum in localitate continetur mobilitas. Nam Omnis affectio quae alicui per se inest, est deducenda ex eius definitione. Definitio Corporis est: id quod est in spatio (seu quod spatio coextensum

10 est (1) Ens (2) Aliquid L 10f. (Seu . . . existentium.) *erg. L versehenlich nach Def. 3.*
 18f. et quae in his continentur *erg. L* 21 nihil aliud continetur, quam *erg.* | continetur *streich* 30
Hrs. | quantitas L 22 est | ut nunc actu sentiri possint *gestr.* | figura L 25—27 figura, et (1)
 mobilitas et quae in his continentur. | (2) localitas, et (a) in qua continetur mobilitas (b) quae . . . mobi-
 litas. *erg.* | L 27 quae (1) Enti (2) alicui L 28 Corporis est: (1) Ens cuius (2) id quod L

est). Haec definitio nihil aliud continet, quam spatium et inexistenciam in eo. Ergo nullae aliae per se sunt affectiones corporis, quam omnes affectiones spatii, et praeterea inexistencia in spatio. Affectiones omnes spatii per se, sunt magnitudo et figura *per theorema 1*. Existencia in spatio est localitas. Existencia autem in spatio dato, continet existibilitatem
 5 in alio aequali et simili (quia nulla est hic ratio diversitatis). Ergo spatii dati mutabilitatem, seu quod idem est mobilitatem. Ergo omnis affectio corporis est magnitudo, figura et localitas, et quae in his continentur, quemadmodum in localitate continetur mobilitas. Q. E. D. Hujus unius theorematis ictu corruunt omnes Qualitates reales philosophorum verbalium seu Scholasticorum, in primis si sequens adjungatur.

10 Theor. 3. Omnis actio et passio corporis est motus. Nam omnis actio et passio est exercitium potentiae, seu ut quod esse potest, etiam reapse sit. Omnis potentia corporis continetur affectionibus corporis. Omnis affectio corporis est magnitudo, figura et localitas *per th. 2*. Omnis igitur potentia corporis est magnificabilitas, figurabilitas et localitas. Omnis magnificabilitas, figurabilitas et localitas est mutabilitas spatii (mutatur
 15 enim magnitudo occupato majore vel minore spatio, mutatur figura partibus paulo antea sitis in hac spatii parte, nunc sitis in illa spatii parte, locus manifeste mutatur mutatione spatii). Ergo omnis potentia corporis est mobilitas. Ergo omnis actio et passio corporis est motus. Idem rotundius sic demonstrari potest: Omnis actio et passio est exercitium potentiae. Exercitium potentiae est transitus a potentia ad actum, seu a possibili non
 20 stente ad existens. Potentia corporis omnis continetur Essentia corporis. Essentia corporis est existencia in spatio. Potentia (seu possibilitas existencia carens) quae continetur existencia in spatio est potentia existendi in alio spatio (aequali et simili ei in quo nunc existit). Potentia existendi in alio spatio est mutabilitas spatii. Mutabilitas spatii est mobilitas. Exercitium mobilitatis est motus. Ergo omnis actio corporis est motus.
 25 Q. E. D. In his tribus theorematibus fundamentalibus demonstrandis hoc in primis theoremate usi sumus: quod nihil in aliqua re supponendum sit, quod non ex eius definitione seu essentia derivari queat.

10 u. 11 et passio *erg. L* 11 est (1) mutatio (2) quiddam reale in agente. Praeterea (a) omnis actio (b) existencia unius in aliquo, quod dicitur agens ad mutationem (3) exercitium (a) facultatum (b)
 30 affectionum (c) potentiae *L* 11 quod (1) existere (2) esse *L* 11 f. potentia corporis (1) est affectio corporis (2) continetur affectionibus corporis. (a) Inter affectiones corporis magnitudo et figura non (aa) potentiam, sed exi (bb) dicunt quale corpus esse possit, sed quale sit; Ergo (b) Omnis *L* 17 u. 18 et passio *erg. L* 18 exercitium potentiae. Exercitium potentiae est *erg. L* 19 non existente *erg. L*
 21 (seu . . . carens) *erg. L* 22 est (1) posse existere (2) potentia existendi *L* 23 existit). (1)
 35 Posse existe (2) Potentia *L*

Theor. 4. Corpus quiescens non agit. Nam corpus quiescens caret motu, *per definitionem quietis*. Corpus quod caret motu, caret actione, quia omnis actio est motus *per theor.* [3.] Ergo corpus quiescens caret actione seu non agit. Q. E. D.

Theor. 5. Plura corpora non possunt simul esse in eodem spatio, nec unum corpus in pluribus spatiis. Nam corpus est id quod est in spatio *per def. 4.* 5 Ergo hoc Corpus est id quod est in hoc spatio, et aliud corpus est quod est in alio spatio. Ergo tot sunt spatia quot corpora. Ergo corpora plura non sunt in uno spatio, nec unum corpus in pluribus spatiis. Q. E. D.

Theor. 6. Quicquid quiescit, sibi relictum semper quiescet. Nam quicquid quiescit in eo sibi relicto, non est ratio cur huc potius quam illuc moveatur, et hoc 10 potius quam illo tempore. Ergo vel simul movebitur in omnem plagam omni tempore, *contra theor. 5.*, vel quiescet. Q. E. D.

Theor. 7. Quicquid movetur sibi relictum semper movebitur eadem celeritate in eandem plagam, quia in eo sibi relicto non est ratio, cur hoc potius quam illo instanti desinat, aut cur in hanc potius quam illam plagam deflectat, aut cur hunc 15 potius quam illum celeritatis gradum amittat.

Theor. 8. Nullum corpus agit in se ipsum seu patitur a se ipso. Nam omnis actio et passio corporis est motus *per theor. 3.* Ergo corpus quod agit in seipsum, movet seipsum. Jam omnis actio et passio est mutatio. Ergo corpus quod agit in seipsum movet seipsum, vel cum prius non sit motum; vel cum prius sit aliter motum, id est alia 20 linea aliave velocitate. Ergo corpus quod agit in seipsum, quiescens sibi relictum non semper quiescit, quod est absurdum *per th. 6.*, et motum sibi relictum non movetur eadem celeritate in eandem plagam, quod est absurdum *per th. 7.* Ergo absurdum est Corpus agere in seipsum. Q. E. D.

3 *theor. 4 L ändert Hrsg.* 3f. Q.E.D. | Theor. 5. Nullum corpus agit in distans. Nam 25 omne corpus agit per motum. *gestr.* | Theor. 5. (1) Duo (2) Plura L 4 eodem (1) loco (2) spatio L 7 Ergo (1) duo corpora (2) corpora plura L 8 corpus in (1) duo (2) pluribus L 9 Theor. 6. (1) Nullum corpus agit in distans. Nam omnis actio (a) corporis est motus (b) et passio corporis est motus. (2) Quicquid L 14 est (1) causa (2) ratio L 17 seu patitur a se ipso *erg. L* 18 actio (1) est mutatio in patiente. Mutatio in patiente est passio (a) Passio (b) omnis passio (2) et 30 passio L 18 *theor. 3* (1) Ergo si corpus patitur a se ipso (2) deinde omnis actio et passio est mutatio. (3) Ergo (a) quicquid (b) corpus quod L 22 quod est (1) *contra th. 6.* (2) absurdum *per th. 6.* L 24f. Q. E. D. | Theor. 9. (1) Quicquid (2) Corpus quod moveri incipit, (a) impellitur ab alio corpore (b) si movetur a corpore, movetur non nisi ab impellente, seu impulsus est unica causa motus novi orti a corpore in corpore. (3) Omnis actio corporis in corpus est per impulsum. (a) Omnis actio cor-

Theor. 9. Omnis actio unius corporis in aliud corpus est impulsus. Omnis actio est potentiae transitus ad existentiam. Potentia est Essentiae. Essentia corporis est existentia in spatio. Ergo Essentia corporis unius et alterius seu diversorum, qua diversa sunt, est existentia in spatiis diversis. Existentiae in spatiis diversis potentia
 5 (quia potentia nihil aliud est quam possibilitas mutationis) est potentia existendi in non diversis. Potentiae existendi in non diversis exercitium est transitus ad actum existendi in iisdem. Transitus in corporibus ad actum existendi in iisdem spatiis est motus corporum quo continuato erunt in uno spatio. Talis motus vocatur Impulsus. Ergo omnis actio corporis in aliud corpus est impulsus. Q. E. D. Impulsus continet non solum motum et
 10 contiguitatem impellentis, sed etiam successionem, ut nimirum linea motus unius continuata cadat intra spatium alterius. Ex contiguitate vero sequitur ut nulla detur Actio corporis in distans.

NB. demonstrandum contra duritiem, item contra magnitudinem variantem. Item quod corpus indivisibile in minima.

16 NB. corpus quod movetur circa proprium axem nulli corpori obnititur, et ita impelli potest a quocunque. (\mathfrak{S} an fiat motus circa proprium axem tardior.)

38₄. VIERTER ENTWURF

[Frühjahr 1670—Winter 1670/71 (?)]

Überlieferung:

- 20 L Konzept: LH XXXV 10, 6 Bl. 34—35. 1 Bog. 2°. 4 Sp. auf Bl. 34 v° und 35. (Unsere Druckvorlage.)
 E KABITZ, *Philos. d. jungen Leibniz*, 1909, S. 148f. (Teildruck).

poris in corpus (*aa*) mutat aliquid in corpore (*bb*) movet *co* (*cc*) facit (*b*) Omni actione corporis in corpus movetur corpus, seu mutatur spatium eius *per th. 3*. Nulla mutatio fit sine ratione. Ratio mutati
 25 spatii in corporibus est aliquid in corporibus, quo posito sequitur corpus spatium mutare debere. Illa ratio supponenda est in alio corpore per hypothesin *gestr.* | Theor. 9. *L* 1 unius *erg. L* 1 est (*x*) per impulsum (*2*) impulsus *L* 2 Potentia (*x*) continetur Essentia. (*2*) respondet (*3*) est Essentiae. *L* 2f. corporis (*x*) unius et alterius | seu corporum diversorum qua diversa sunt *v. th. 5. erg.* | est existere hoc in spatio uno, illud in alio. Potentia qua hac essentia ex (*2*) est (*a*) existere (*b*) existentia in spatio *L*
 30 4 est (*x*) existere in alio spatio diverso (*2*) existentia *L* 4 diversis | continet potentiam existendi in non diversis seu iisdem respondet *gestr.* | potentia *L* 8 uno (*x*) loco (*2*) spatio *L* 9 Q. E. D. (*x*) Hac demonstratione non id solum continetur ut (*a*) actio (*b*) nullum corpus ag (*2*) Impulsus *L* 10 motus (*x*) impellentis (*2*) unius *L* 13—17 NB. demonstrandum . . . tardior.) *erg. L*

Si duo corpora concurrunt et ultra momentum simul manent, quiescunt simul. Corpus celerius uno momento fortius conatur.

Quod quid movetur tardius, fit ob quietulas interspersas plures. Quod celerius, ob pauciores. Quietula est existentia in eodem loco per tempus minus quolibet dato.

Quae concurrunt manent in eodem loco per tempus minus quolibet dato, sed tamen plus quam momento. Quia quae concurrunt agunt in se invicem, dum sunt in statu concursus. Omnis actio corporis est motus, omnis motus est in tempore. Motus autem in tempore minori quolibet dato, intra spatium minus quolibet dato est conatus.

Corpora duo concurrentia conantur in se invicem.

Quod in Magnitudine est punctum, in tempore momentum, id est in motu conatus. Conatus est initium finis ac medium motus.

Si duo motus aequales sibi sunt contrarii, agit neuter.

Duobus corporibus occurrentibus momento concursus utrumque conatur in alterum.

Si duo corpora sibi occurrunt, duo corpora uno momento seu initio temporis, incipiunt moveri in unum locum. Quicquid incipit moveri in aliquem locum, incipit impellere id quod est in illo loco in eam plagam, et ea celeritate.

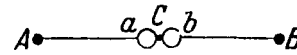

Figur 4

* Si corpus *a* conatur in corpus *b* incipit moveri versus punctum *B*. Si incipit moveri versus punctum *B*, incipit impellere
* obstans sibi corpus *b* versus punctum [*B*]. Sed eodem jure dici debet corpus *b* conari in corpus *a*, et per consequens incipere moveri versus punctum *A*, et impellere sibi obstans corpus [a]. Ergo: si corpora occurrentia in se agunt, utrumque simul incipiet moveri in contraria aequali jure, sed non possit et moveri in contraria, et ratio non sit cur hoc potius quam illud iter continuet: medium eliget, id est ubi regio determinari non potest, quiescet. Sed si inaequalis est impetus, etiam conatus erit inaequalis, et per consequens celerius motum vincet, celeritate tamen imminuta.

25

1 simul. | NB. *gestr.* | Corpus *L* 2f. conatur. | NB. quolibet momento *gestr.* | Quod *L*
4 est (1) mansio (2) existentia *L* 4f. dato. | Tempus minus quolibet dato *gestr.* | Quae *L*
6 invicem (1) Quae agunt in se invicem (2) Omnis actio corporis est motus (3) dum sunt *L* 9 con-
currentia | aequali vel *gestr.* | conantur *L* 10 in | pura *gestr.* | Magnitudine est (1) indivi (2) punctum *L*
12 contrarii, (1) vincit (2) agit *L* 13 conatur (1) alterum pellere (2) in alterum *L* 16f. celeritate. 30
(1) | Si duo corpora *a* et *b* (a) concurrunt (b) occurrunt aequali impetu eadem linea *AB* in puncto *C* mo-
mento occursus *streicht Hrsg.* | (2) *A* incipit mov (3) Corpus *a* incipit moveri versus punctum *B* non
potest autem in (4) Si corpus 17f. punctum *B*. (1) Sed quia eodem jure eodem momento corpus *b*
conatur in corpus *A* (2) Si incipit *L* 18f. impellere (1) punctum *B* (2) obstans sibi *L* 19 punctum
b L ändert Hrsg. 20f. corpus *A L ändert Hrsg.* 21 moveri in (1) diversa (2) contraria *L* 35
22 moveri in (1) diversa (2) contraria *L* 23 continuet: (1) regio (2) medium *L*

Ratio cur quae in puncto vel linea occurrunt resiliunt, quia si non resiliunt fient unum, jam unum fieri non possunt, sine divisione in minima. Talis autem est impossibilis.

Restat demonstrandum, quod si non resiliunt fiant unum. Quia si non dissiliunt, quiescet id tantum, quod progredi non potest, jam quaelibet corporis assignabilis pars progredi potest, praeter eam, in qua fit concursus.

NB. Tandem inventa est demonstrandi ratio: Si duo corpora directe, seu in una linea occurrunt aequivelociter,¹ habent conatum simul prorsum et retrorsum in eadem linea, prorsum ex motu suo, retrorsum ex motu impellentis. Conatus prorsum est conatus unionis,² conatus unionis est in concurrentibus in puncto vel linea conatus divisionis in indivisibilia. Conatus divisionis in indivisibilia est conatus impossibilis. Conatus impossibilis non destruit effectum contrarii conatus. Contrarius conatus est motus retrorsum. Cujus effectus non destruitur, eius effectus sequitur. Conatus retrorsum effectus est motus retrorsum, eadem qua conatur celeritate. Celeritas conatus retrorsum est celeritas occurrentis. Celeritas corporis dati et occurrentis est aequalis. Ergo si corpora duo directe occurrunt in puncto, regrediuntur ea qua venerunt linea et celeritate.³

NB. Concursum oppono occursui. Concursus est ab eadem Regione.⁴

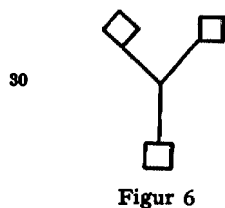
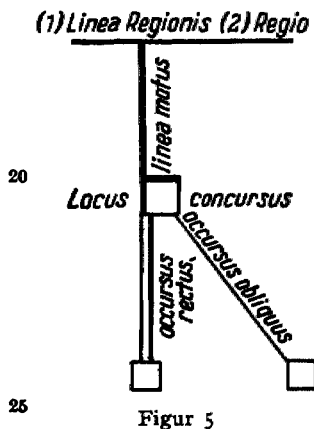

Nachträgliche Bemerkungen:

¹ Idem est si inaequalis velocitas.

² Si corpora dura aut exacte congruentia conatus unionis est conatus penetrationis qui est impossibilis.

³ Si inaequales celeritates permutata.

⁴ NB. [alius] angulus ad regionem, alius ad superficiem corporis. Ab illo occursus nominatur, ab hoc incidentia.

1 linea (x) concurrunt (2) occurrunt L 6 ratio: (x) Si corpus A et B concurrunt (a) A conatur aequivelociter (b) A conatur versus (2) Si duo L 6 directe . . . linea erg. (1) concurrunt (2) occurrunt L 9 divisionis in (x) impossibilia (2) indivisibilia L 10f. Conatus (x) indivisibilis (2) impossibilis L 14f. directe (x) concurrunt (2) occurrunt L Am Rande zu 11–16 nebenstehende gestrichene Figur 5 16f. Regione, (x) Occursus a diversa. (2) Occursus est motus, (a) cuius linea facit (b) qui continuatus incidit in (aa) Regionem unde venit (bb) Regionem adventus (cc) latus unde venit id cui (3) Occurrere (a) sibi dicuntur, quorum motus continuatus incidere in latus (b) alteri L 19f. Unter der Bemerkung 2 nebenstehende gestrichene Figur 6 22 aliud L ändert Hrsg.

Occurrere alteri dicitur omne concurrans, cujus motus continuatus incidit in latus unde alterum venit, seu quod tendit ad plagam unde alterum venit.

Latus adventus seu unde venire corpus dicitur est recta ex qua linea motus versus locum concursus perpendiculariter exit.

Occursus rectus est si linea occursus producta usque ad latus adventus, facit angulum rectum, obliquus, si obliquum.

Concurrere dicuntur, quorum utrumque altero hic non existente, eius locum subiret, in quo nunc est.

Accursus dicitur concursus sine occurru.

Accursus rectus est cujus linea est parallela lateri adventus, obliquus cujus linea magis magisque recedit a latere adventus.

Angulus incidentiae est, quem facit linea motus corporis alterius ad superficiem corporis dati.

Incurrere dicitur corpus quod locum subiret alterius, si abesset; non contra alterum ipsius, licet ipsum abesset. Scilicet in concursu tantum est conatus utriusque in utrumque, 15 non in incursu.

In omni concurrente aequaliter, praeterquam in occurru recto, utrumque concurrentium movetur linea angulum concursus extrorsum bisecante.

Si angulus concursus non est bisecabilis, cum omnis concursus praeter occursum rectum, sit in puncto aut linea, utrumque concurrentium redibit via qua venit. 20

Corpus tardius non agit in celerius, nisi in incursu. Incursu corpus aliud sive tardius, sive celerius, conatum accipit simul in diversa, et secatur angulus conatum pro ratione celeritatum. Admirabilis propositio.⁵ Eadem autem pergit linea qua coepit, caret enim reagente. Ex hac propositione sequitur: Reflexionem non esse nisi in occurru.

Aut potius NB. Incursu celeriore scinduntur corpora mota vel quiescentia (quia hic nullus metus divisionis in indivisibilia). Incursu tardiore, si unio possibilis⁶ fiunt unum et imminuitur promotio.

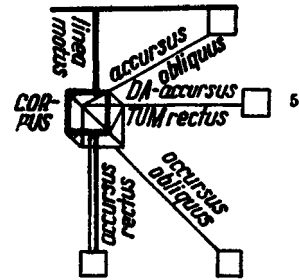

Figur 7

10

⁵ Non est vera.

⁶ Impingens, imminuto tantum motu unitur, si potest, accepto eodem.

⁹ Accursus . . . occurru. *verbessert aus*: Concursus in specie dicitur, quicumque est sine occurru. L 30
9f. occurru. | Incurrere dicuntur sibi invicem, quorum alterum solum (non utrumque) altero hic
non existente, eius locum occuparet *gestr.* | Accursus L 12 linea (x) concurrentis (z) motus . . .
alterius L 29 (x) Quiescit (z) Impingens . . . eodem. L

NB. si impingat corpus tardius oblique in celerius occurrens, minuet quidem celerioris celeritatem, sed tanto minus, quanto angulus differt a recto. Sed et celeritas impingentis tanto minor videri debet, quanto angulus incidentiae differt recto.

Si impinget corpus in corpus occurrens aequivelociter oblique, in effectum minus velociter
5 occurrere videbitur, et ita vincetur ab altero. Ad hoc ut corpus in corpus oblique occurrens aequivelociter in effectum impingat, requiritur ut tanto sit celerius, quanto incurrit obliquus.

Si corpus in corpus occurrens in effectum aequivelociter, oblique impingit, angulus reflexionis erit dimidius anguli obtusi, quem facit continuatio lineae motus oblique im-
10 pingentis, ultra occursum, ad lineam motus corporis in quod impingitur. Quia impingens conatum accipit tum in lineam motus corporis in quod impingitur, tum conatum in lineam motus sui continuatam jam tum habet, Ergo eligit mediam. Hinc sequitur falsam esse regulam, quod angulus incidentiae et reflexionis sint aequales semper. Nam ex hac regula id tantum efficitur, ut ad sensum videantur saepissime aequales. Neque vero iam aequali-
15 tatem quisquam demonstravit.

Obliqui celeritatem in effectum minorem videri debere, nescio an demonstrari possit, omittatur potius.

NB. si duo oblique concurrunt, potest linea motus eius in quod oblique impingit, esse non solum recta, sed et obliqua ad eius superficiem. Potest igitur occursum esse rectus,
20 et tamen incidentia obliqua.

Origo celeritatis non potest esse nisi a motu recto orto ex circularibus.

Motus rectus ortus ex circularibus, ad motum rectum alium habet rationem quae est lineae ad punctum, si supponatur rectum per se esse minus celerem quovis circulari. Ergo nullus rectus est nisi ex circularibus ortus, quia absurdum motus recti ad rectum eam ra-
25 tionem esse.

An dici debet oriri motum circulare ex impactu qui continuatus non tendit ad corporis centrum. Sed hoc non debet dici.

NB. ubi aliquis renisus est, et est appetitus unionis, seu ratio non-dissolutionis, tamen, si corpus oblique incidit in aliud corpus linea non tendente ad corporis centrum seu sine
30 occursum recto (nam NB. potest casus contingere ut oblique incidat, ad superficiem incidentiae, et tamen recta ad centrum, et tunc demonstratio de reflexione anguli vera est), minus haud dubie operabitur, quam si tendat ad centrum, quia occursum tendens ad centrum agit in totum corpus, occursum non ad centrum, non habet causam cur propellat totum,

1 si (x) incurrat aliquid (a) impingat L 2 angulus (x) est minor (a) differt a L 22 rectum
35 (x) ex (a) per se (j) alium L 23 f. Ergo ... esse. erg. L 32 occursum (x) in centrum (a) tendens L

sed agit minus NB. quam impactus, tendens ad centrum. Centrum intelligo non gravitatis sed figurae. Si agit minus, aut propellet totum minus, aut minore celeritate. Sed potius minus propellet totum quam minore celeritate, quia minus aget in totum, non minore celeritate agit. Ergo circumvertet. Sed quid fiet circumagenti seu impellenti[,] id perget, sed celeritate tanto minore, quanta est occurrentis: si occurrentis celeritas est aequalis, 5 quiescet; si major, redibit celeritate occurrentis detracta sua, quae eadem erit cum celeritate circumactionis.

Explicata origine motus circularis ex 2 rectis, sed nondum explicata est origo figurae circularis, quomodo ex corporibus rectilineis unquam fiat corpus curvilineum, uti ex motibus rectis fit curvus. Cartesius rem transiliit, supposito ex abrasis inaequalitatibus fieri 10 sphaeram, sed non est causa cur omnes simpliciter inaequalitates abradantur. Ex motu corporis circa proprium axem potest alius fieri, perforato corpore, et deinde arcubus divisus.

Ad hoc ut fiat figura circularis, supponendum est corpus quadratum v.g. quod movetur circa proprium axem. Deinde aliud quadratum quod movetur circulariter, ex ejusdem 15 circuli sectione. Id incurrens abscindit corpus simile sibi quoad latera, sed intus concavum. Et cum eo movebitur porro linea recta media inter angulos. Et possunt talia hedris concurrere. Erit igitur figura ex parte circularis. Idem contingere potest eodem modo in omnibus partibus. Posito corpore circulari facile fit cylinder, sed quomodo conus? Scilicet ex cylindro ea methodo qua sphaera ex quadrato, per partes. Hinc jam fieri possunt figurae 20 sectionum conicarum. Et ex cylindro sectionis conicae, integrum corpus Ellipticum etc.

Dato ejusmodi corpore potest et produci motus ejusmodi, si enim in spatio inter duos arcus tales concentricos v.g. Ellipticos se gyrantes intercepto corpus sit interpositum (NB. si se gyrent non manent ultra momentum concentrici, igitur momento eo res supponenda est fieri). Idque corpus ab alio extrinseco motu in centrum eius tendente, sed tardiore quam 25 gyrentur arcus impellatur, incipiet eo momento motum ellipticum, etsi non duraturum ultra conatum seu momentum, sed si quid supra positum sit quod impellat, id continuabit. Eadem methodo fieri potest ex omni figura omnis motus, supposito sphaerico. Sed illud hic

1 quam (1) incurtus (2) impactus L 5 celeritate (1) NB. oblique (2) tanto minore L
8 rectis, | explicari potest origo caeterarum figurarum omnium *gestr.* | sed L 13f. divisus. (1) Cor- 30
pus incurrens in praetervehens (2) Ad hoc L 14 corpus (1) quod movetur circa proprium (2) qua-
dratum L 16 Id (1) incidens (2) incurrens L 19 Posito (1) figura (2) corpore L 23 con-
centricos | v.g. Ellipticos *erg.* | (1) celerrime se gyrantes spatio tamen intercepto (2) se gyrantes L

assumptum est: corpus quod agit in quiescens moto contiguum, ita ut eo velo tantum a moto discernatur, et alioqui in motum sit incursum, ei dare conatum suum, idque perinde agere quasi ipsum ibi positum esset impellens. Cum autem tunc in casu proposito nec uniri possit, nec ante nec retro moveri, et habeat tamen conatum movendi, movebitur ea
 5 sola quae superest via inter 2 arcus. NB. aliud est producere motus ellipticos, aliud producere figuras Ellipticas, et figuris productis nondum producta sunt corpora. NB. primum producitur motus circularis, dein corpus circulari, dein figura circularis. Coni primum producitur corpus, dein motus, figura coni non datur nisi in cono. Ellipseos primum producitur figura, dein corpus, denique motus. Et ita de caeteris sectionibus conicis. Haec
 10 omnia prorsus admiranda. Ex hypothesi Hugeniana nec potest explicari origo rectilinearum ex curvilineis, neque contra, neque variorum curvilinearum. Quia demonstrari eis potest, nullum per se dari corpus durum.

38₅. ERSTE FASSUNG DER THEORIA MOTUS ABSTRACTI

[Frühjahr 1670—Winter 1670/71 (?)]

15 **Überlieferung:** L Konzept: LH XXXV 10, 6 Bl. 28—31. 2 Bog. 2°. Das Ende, $\frac{3}{4}$ Sp. von Bl. 29 (10 × 23 cm), herausgeschnitten. $8\frac{1}{2}$ Sp. in der Reihenfolge: Bl. 30, 31, 28, 29.

(1.) Si corpus aliquod movetur et aliud corpus quiescit, et corpus quod movetur mox esset in loco ubi est corpus quiescens, si corpus quiescens non adesset ((et contingentia
 20 est aequalis et similis (id est vel contingunt se in puncto, vel in linea aequali, vel in superficie aequali et simili) seu facies quam obvertunt est aequalis et similis, vel quiescentis facies cadit intra faciem)) et quiescentis facies tota contingit motum, seu in toto quiescentis loco esset futurum, tunc totum corpus quod movetur continuat motum eadem celeritate et in eandem plagam, et totum corpus quod quievit ipsum eodem modo antecedit.
 25 Seu: si corpus motum impingit in quiescens aequali latitudine, secum abripit sine alia mutatione. Ratio est quia nulla est corporis ad spatium cohaesio.

1 agit in (1) motum (2) quiescens L 5 inter 2 (1) sphaerae (2) arcus. L 7 motus (1) sphaericus, (2) circularis L 8 corpus, dein (1) figura, tamen (2) motus L 18 corpus (1) motum tendit in locum quiescentis, seu et (2) quod movetur L 19 quiescens |, si corpus quiescens non
 30 adesset *erg.* | ((et (1) contingunt se punctum (2) contingentia L 21 similis, (1) tunc totum corpus (2) vel L 22 facies (1) quam obvertit moto (2) tegitur moto (3) tota L 22 f. seu in toto ... esset | mox *gestr.* | futurum *erg.* L 23 corpus (1) quiescens sine mutatio (2) motum (3) quod movetur L 24 corpus (1) quiescens (2) quod quievit L 26 Ratio ... cohaesio. *erg.* L

(§. 2.) Sin quiescentis facies non tota contingit motum, seu non in totum eius locum esset futurum, tunc motum abripit eam quiescentis partem, in quam motu esset venturum, si ipsum non adesset.¹ Ratio est tum quia quiescentis nulla est actio, seu nulla est corporis ad spatium cohaesio, tum quia nulla est corporum per se durities, seu nulla est partium corporis quiescentium cohaesio. Ex hoc theoremate elegantes figurarum varietates impactu in quiescens orientes explicari possunt. Nec interest impactus sit ad superficiem corporis quiescentis rectus an obliquus, item tendatne in centrum corporis an non.

(§. 3.) Si corpus motum contingit quidem aliud sive motum, sive quiescens, sed non impingit, seu non tendit in locum quiescentis, tunc nulla producitur mutatio. Ratio est quia actio corporis in corpus ex nullo alio fundamento oritur, quam quod corpus unum cum alio non potest esse in eodem loco, et uno in locum alterius tendente, alterum cedere debet.

(§. 4.) Si corpus movetur, et movetur aliud quoque et contingunt sese, seu fiunt immediata, et unum contingentium conatur alterum pellere ex suo loco, non contra, seu quando corpus incurrit in aliud praetervehens, et incurrens movetur tardius, et incurrens tendit in centrum alterius, tunc praetervehens movetur, ut prius cum incurrente, celeritate sua, demta incurrentis; demta, inquam, si non potest simul tendere in plagam, in quam tendit incurrens, et in quam ipsum tendit initio. Ratio est, quia id in quod incurritur movetur, Ergo et eius partes. Iam partes sibi contiguae motae eodem motu habent conatum penetrationis, eumque majorem quam nunc est conatus divulsionis ab impellente. Ergo non potest ab incurrente impelli unum, quin impellatur extremum alterius, ergo id in quod incurritur totum movetur. Iam incurrens imprimit ei in quod incurritur conatum in eandem

Nachträgliche Bemerkungen:

¹ Coroll. Corpus quod movetur circa proprium axem linea motui concurrente findi non potest, incurrente, potest, quod sit itidem circulare seu non turbet circulos. NB.

1f. seu non ... locum | mox *gestr.* | esset futurum, *erg. L* 8 quidem (1) quiescens (2)
 aliud ... quiescens *L* Zu 15 *gestrichene Randbemerkung*: incurrens (1) semper (2) nunquam (3)
 semper confunditur praetervehenti *L* 15 praetervehens *erg. L* 15f. movetur (1) celerius (2)
 tardius ... centrum alterius *L* 16 tunc (1) id in quod incurrit | (2) praetervehens *erg.* |
 (a) | totum *gestr.* | abripitur ab incur (b) movetur *L* 16f. movetur (1) cum incurrente seu propel- 30
 litur ab incurrente sequente, in eam plagam, in quam tendit incurrens; celeritate incurrentis, demta
 celeritate eius in quod incurritur (2), ut prius ... in quam *L* 19 motu (1) tendunt in penetra (2)
 habent *L* 19f. penetrationis, (1) eorum igitur extrema sunt unum, et (2) eumque ... Ergo *L*
 21 ab incurrente *erg. L* 24 motui (1) occurren (2) concurrente *L*

plagam, sed idem habet simul conatum in aliam plagam. Si igitur non potest exequi utrumque conatum, exequetur fortiolem, qui est in praesenti casu conatus praetervehentis. Sed fortioris pars aequalis imbecilliori destruitur. Ergo celeritate movebitur quae est praetervehentis demta ea quae est incurrentis. Incurrrens autem comitabitur.

- 5 (§. 5.) Sin potest tendere simul in plagam incurrentis et praetervehentis, tendet praetervehens in utramque et incurrens quasi ei affixum sequetur. Quod fieri potest, si praetervehens prius movebatur circa proprium axem. (NB. quod perinde est, sive sit integra sphaera, sive annulus tantum, sive etiam arcus. Nam arcus tunc perinde movebitur quasi integer esset annulus. NB.) Nam si praetervehens sive celerius sive tardius movetur circa
10 proprium axem, habebit et conatum circa proprium axem, et ad procurrendum. Sed cum simul possit procurrere et moveri circa proprium axem, utroque modo movebitur, celeriore vel rotatione, si prius celerius rotatum est vel pro cursu. Incurrrens autem habet conatum progrediendi adhuc, et similiter se movendi circa axem praetervehentis. Ergo eodem motu movebitur quo praetervehens.
- 15 (§. 6.) Si incurrens movetur celerius, praetervehens tardius, lineaque motus incurrentis, tendit in centrum praetervehentis, tunc pars praetervehentis in quam incurrens impingit, habet conatum simul praetervehendi et cedendi, eundem conatum accipiunt

2 conatus (1) impellentis. Similiter impellens (2) praetervehentis L 3 movebitur quae
est (1) incurrentis (2) praetervehentis L 4 ea quae est (1) eius in quod incurritur. | Eodem modo
20 movetur incurrens, quia omne (a) conans (b) impingens fit unum et (aa) movetur (bb) conatum eius
accipit, in quod impingit. (2) praetervehentis (3) impellentis (4) incurrentis . . . comitabitur. *erg.* | L
5 simul in (1) eandem plagam (2) utramque tendet. (3) plagam incurrentis et (a) eius in quod in-
curritur | (b) praetervehentis *erg.* |, tendet | praetervehens *erg.* | L 6 quasi . . . sequetur *erg.* L
6 potest, (1) si simul (a) movetur (b) promovetur, et movetur circa proprium axem | (2) si praeter-
25 vehens *erg.* | L 9—14 Nam si . . . quo praetervehens. *erg.* L 10 axem | (tardius incurrente)
gestr. |, habebit et conatum | (minorem) *gestr.* | circa proprium axem, et | (majorem) *gestr.* | ad procur-
rendum. L 12 pro cursu. (1) Impingens (2) Incurrrens L 13 adhuc, | nec accipit alium, quia
praetervehens non egit in ipsum, *gestr.* | et L 13 axem (1) eius in quod impigit (2) praetervehentis. L
14 f. praetervehens. | Et tunc celeritas neutra imminuetur. Eodem autem motu movebitur (1) impingens
30 (2) incurrens |, quia (a) non potest continuare motum suum nisi altero dimoto (b) eo modo et continuat
motum suum et eius in quod impigit. Hoc autem semper facit si potest. *erg.* | (§. 6.) Si incurrens | sive
celerius sive tardius *erg.* | non tendit in centrum alterius, (a) incurrens potest simul (b) id in quod in-
curritur non (—) | (c) praetervehens *erg.* | simul continuabit motum suum et movebitur circa proprium
axem. Incurrrens autem continuabit motum suum, si potest altero non propulso pergere, ut in emi-
35 nentias habentibus, sin minus movebitur motu incursi, ut in rotundis. | Ratio est quia *gestr.* | Si in-
currrens movetur (aa) tardius, praetervehens celerius (bb) celerius, praetervehens tardius, et incurrens
incurrit in praetervehens linea non ducente in (aaa) corporis (bbb) centrum praetervehentis, tunc in-
currrens conatur in praetervehens in quantum opus est. *gestr.* | (§. 6.) L

simul partes in hanc conantes.² Iam conatus cedendi est fortior. Ergo totum praetervehens abripietur cum incurrente celeritate incurrentis demta celeritate praetervehentis.

(§. 7.) Si incurrens (sive tardius sive celerius) non tendit in centrum praetervehentis, potest pergere non moto toto praetervehente, Ergo non conatur in totum praetervehens.³ Item potest moveri non dissoluto praetervehente,⁴ Ergo non conabitur contra eius unionem. 5 Item potest moveri praetervehentis directione non mutata, Ergo non conatur ad mutandam praetervehentis directionem. Praetervehentis autem partem tantum moveri, unionem manere, directionem praetervehentis non mutari, contingit motu praetervehentis circa proprium axem. Nec quicquam amplius quaerit neque enim conatur aliud sibi assimilare, sed viam sibi facere. Incurrens autem continuat lineam qua venit (nam pergere potest ut 10 vult, licet in sphaericum vel simile impegerit). (NB. oblique incurrens seu non in centrum est medium inter praetervehens et impingens. Taleque vocari potest Radens.) Quia nihil ei obnititur; nihil ei obnititur quia nihil dimovet de statu suo, tantum addit ei aliquid. NB.⁵ Hoc igitur verum est, sive incurrens sit tardius praetervehente, sive celerius. Idem est de Radente occurrente, occursu sive recto sive obliquo. Ex hoc theoremate 15 est origo motus circularis ex duobus rectis.

(§ 8.) Si corpus movetur, et movetur aliud quoque aequivelociter, et contingunt sese seu fiunt immediata, et utrumque conatur pellere alterum ex suo loco (quod non fit in Ratione), seu si duo corpora concurrunt, tunc si angulus fit concursus, et ille est bisecabilis[,] duo corpora simul moventur[,] recta angulum concursus extrorsum bisecante. (NB. Angulus 20 concursus fit tum in occursu obliquo, tum in accursu quocunque.⁶ Omnis angulus accursus

² Si incurrens et praetervehens moventur aequivelociter simul moventur linea media [inter] propulsionem aut praetervectionem.

³ In omni impactu eccentrici corpus tardius agit in celerius. Item sine reactione. Generali(ter) in omni impactu gyatorio. 25

⁴ Si impactus est eccentricus, saltem ab una parte.

⁵ NB. utrumque qua pote pergere contendit. Id efficit conversione circa proprium axem.

⁶ NB. quod angulus reflexionis apparet aequalis recto, est quia plerumque est motus non rectus, sed circularis ad tangens.

1f. praetervehens (x) impelletur ab incu (z) abripietur cum incurrente (a) tanto tardius, quanto (b) 30 celeritate L 3 (sive ... celerius) erg. L 4 potest (x) moveri (z) pergere L 10f. (nam pergere ... impegerit) erg. L 11 incurrens (x) est medium inter Radens prae (z) seu non L 15 occursu ... obliquo erg. L 16f. rectis. | sed in eo casu quo Radens non gestr. | (§. 8.) L 21 angulus (x) concursus (z) accursus L

est in puncto vel linea utrinque.⁷ Alioqui erit incursus tantum, vel occurus si in superficie impingitur.) Nam cum concurrant aequivelociter utrumque conatum habebit aequalem, Ergo vel via media inter duos conatus, si datur, progredietur, quae est linea angulum bisecans, vel non progredietur.⁸ Datur autem angulus bisecabilis ex hypothesi, ergo progredietur. Et ita partem saltem conatus utrumque assequitur. Nam si non in plagam destinatam pervenire potest, potius tamen [in] idem latus utrumque tendet, quam ut prorsus quiescat. Talis angulus bisecabilis non solum est in concursu rectilineo, sed et utrinque curvilineo homoganeo. Et ita potest ex duobus motibus rectis fieri unus circularis. Hinc sequitur falsum esse quod angulus reflexionis et incidentiae semper sint aequales. Nam

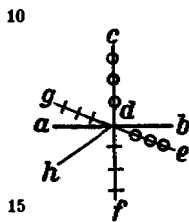

Figur 8

esto corpus ab quod moveatur recta cd , et esto corpus e incidens in corpus ab in puncto d ; corpus ab conetur linea df , et corpus e conetur linea dg , lineis nempe motus cujusque productis. Supposita aequivelocitate, ajo totum ex concurrentibus in d conari simul versus g , et versus f , versus g , ob motum ab e , versus f ob motum a c . Cumque non possit moveri ad utrumque, movebitur via media linea dh , angulum divergentiae fdg introrsum bisecante. Ergo bisecat angulum ad crucem oppositum extrorsum, is autem est angulus concursus edc . Ergo. Q. E. D. Iam fingatur angulus concursus edc esse 100 graduum. Erit angulus incidentiae edb 100 graduum demto recto cdb , seu 10 graduum, angulus divergentiae erit itidem 100 graduum, eius dimidium 50 graduum de quo detrahatur quicquid est ultra rectum seu 10 gradus hoc loco erit angulus reflexionis 40. Ex quo patet angulum incidentiae et reflexionis, uter minor est, esse alterius duplo supplementum ad rectum. Et ita solum angulum incidentiae 30 graduum esse aequalem angulo reflexionis, quod per Algebrae satis constat.

(§. 9.) Sin non datur angulus qui sit bisecabilis, concursus aequivelox est vel in puncto aut linea saltem ab una parte, vel in superficie. Si concursus est in superficie utrinque, quiescit utriusque ea pars quae proprie concurrat, seu quae in locum alterius esset ventura,

⁷ NB. falsum est omnem angulum accursus esse in puncto, vel linea, semper tamen est in extremitate.

⁸ NB. non tam considerata superficies incidentiae quam linea concursus, et linea tendens in centrum corporum.

1 f. superficie (1) concurratur (2) impingitur L

7—23 Talis angulus . . . constat. *erg.* L

24 aequivelox *erg.* L

Zu 24f. *gestrichene Randbemerkung*: qualis est in omni accursu, ubi concurratur recta et (1) circulari (2) curva, vel curvis diversorum generum | aut sectionum *gestr.* | v. g. (a) circulo (b) arcu circuli et alterius circuli inaequalis, vel arcu circuli et ellipseos. Item L

altero non praesente. Caeterae partes si quae sunt continuabunt motum, et ita a toto dividuntur. Ratio est, quia utriusque conatus in alterum est aequalis, nec potest inveniri via media, utrumque per hypothesin; igitur vel quiescunt vel regrediuntur. Sed quiescunt potius quam regrediuntur, quia non est ratio cur regrediantur potius quam quiescant, quo casu potius quiescunt. Cur autem dividi partes possunt ratio est quia non connituntur 5 in latus, quia nec movetur totum in latus. NB. corpus dividitur ab occurrente aliquando, ab incurrente nunquam. Hoc theoremate, ut et theoremate 1. et 2. producitur corporum unio divisio et transfiguratio. De qua multa ex his principiis jucunda theoremata facili negotio derivari possunt.

(§. 9 [bis].) Si non datur angulus, qui sit bisecabilis, et concursus aequivelox non est 10 in superficie utrinque, sed vel in linea vel puncto saltem ab una parte (qualis est in accursu, et in occursu obliquo, quo concurrunt recta et arcu, vel arcu heterogeneo, id est figurarum curvilinearum inaequalium, vel dissimilium; item in omni occursu recto, ubi etiamsi concurratur in superficie tamen nullus plane fit angulus, ergo nec bisecabilis), tunc distinguendum est, vel enim si non fit angulus, sed occursus rectus est, punctum lineave concursus 15 in utroque nulli alii parti concursus cohaeret, tunc recurrit utrumque concurrentium et celeritate et qua venit, via. Sed NB. non recurrit totum corpus,⁹ sed quod recurreret et effunderetur, si quiesceret majus. Punctum enim vel linea agit in sibi similem et aequalem lineam aut punctum NB. vel cohaeret, tunc fit unum ex utroque, et si in utroque cohaeret, utrumque flectitur ad utrumque, vel in uno id flectitur ad alterum, et quiescunt simul; 20 vel fit angulus, tunc non fit unum, nec quiescunt, sed permutatis viis procedunt. Ratio prioris casus est, quia ut patet ex ratione theorematis praecedentis in tali statu aut utrumque quiescit, aut regreditur via qua venit. Hic autem est ratio cur regrediatur: quia utrumque habet conatum regrediendi et progrediendi aequalem, sed conatum progrediendi impedit consecutivum progressus. Consecutivum progressus est in occurrente recto non 25

⁹ Imo nunc sentio recurrere totum corpus, nisi illa tantum pars recurrit.

3 Sed | in dubio *gestr.* | quiescunt *L* 5—7 Cur . . . nunquam. *erg. L* 10 (§. 9. [bis]) (1) Sin concursus non est in (a) corpore (b) superficie utrinque sed vel in linea, vel puncto, saltem ab una parte bisecabilis (2) Si non *L* 10 aequivelox *erg. L* 11 in | omni *gestr.* | accursu *L* 12 et in occursu obliquo *erg. L* 14—16 distinguendum . . . cohaeret, tunc *erg. L* 15 enim (1) fit angulus 30 aut (2) si . . . est *L* 16f. concurrentium (1) via qua venit (2) via qua progredieretur oppositum (3) et celeritate et qua venit, via | permutata, seu qua progredieretur oppositum concursu non facto *gestr.* |. Sed *L* 19f. et si . . . ad alterum *erg. L* 21 tunc (1) licet quiescant, non fit unum (2) non fit *L* 22 prioris casus *erg. L* 25 u. S. 182, 1 est in occurrente . . . in indivisibilia *erg. I*

cohaerente (nam in omni alio concurrente est cohaesio partium contactus) divisio in indivisibilia, in proposito casu est divisio corporis usque ad indivisibilia, quae tamen est impossibilis. Ergo conatu progrediendi aliunde quam per conatum regrediendi destructo manet integer conatus regrediendi, nullus contrario destruendus (quia contrarium eius jam est aliunde destructum). Ergo prodit in actum. Redit igitur corpus ea qua alterum impulit celeritate, id est in casu praesenti sua, sed permutatis plagis, quia unumquodque habet conatum regressus ab alio, ergo et in eam plagam, in quam alterum conatur. Sed si concursus non est aequivelox, illa destructio conatus progrediendi per consecutivum cessat, quia in eo casu utroque licet conatu suum agente consecutivum non est unio, et divisio unitorum in indivisibilia, sed excessus fortioris propellentis minus forte. Ratio posterioris casus est

(§. 10.) Si concurrunt duo disquiveleociter, lineis in centrum utriusque tendentibus, velocius perget in plagam destinatam celeritate priore demta celeritate tardioris, tardius eadem plaga et celeritate antecedit; seu brevius: tardius abripietur in plagam celerioris, differentia celeritatum utriusque. Huic theoremati si jungas incurrens th. 6 regula generalis de impingente construi potest.¹⁰

(§. 11.) Si duo occurrant disquiveleociter ad angulos rectos occursum, lineis in centra corporum mutuo tendentibus, velocius scindit tardius perinde ac motum differentia celeritatum, scinderet quiescens. *per §. 2.* Huic enim aequiparatur. At secus est in occurrente lineis in centrum concursus non tendentibus *per §. 7.*, ad angulos non rectos *per §. 8.*, vel aequivelociter *per §. 9.* Secus est et si accurrant, aut si alterum concurrentium concurrat ubi movetur circa proprium axem. Secus et in accurrentibus, quia ibi corpora per motum conjunguntur, in latus a quo divellenda sunt NB.

(§. 12.) Si corpus puncto vel linea impingit in superficiem alterius corporis et linea incidentiae est obliqua, tunc si quiescit id in quod impingitur, aut si linea motus impacti est

¹⁰ NB. quatenus aliquid impingere dicatur scilicet scissio, cohaesio.

2 usque ad (1) impossibilia (2) indivisibilia L 15 th. 6 | erit *streicht Hrsg.* | regula L
16f. potest. | Sed hoc quod sequitur discrimen est inter incurrens et concurrens. Quod velocius (1) scin
(2) concurrens (3) in concurrens scindet linea in centrum *gestr.* | (§. 11.) L 17 duo (1) concurrant (2)
30 occurant | disquiveleociter . . . rectos (a) incidentiae (b) occursum *erg.* | L 19 enim (1), per praemissa,
par habetur (2) aequiparatur. | At incurrens quantacunque celeritate non scindit *gestr.* | At secus L
21f. aut si . . . concurrentium (1) obvertit motum (2) concurrat . . . axem. *erg.* L 24 (§. 12.) (1) (a)
Si superficies in quam puncto vel linea oblique impingitur | (b) Quod in superficiem puncto vel linea
oblique impingit *erg.* |, simul et radit, et pellit circa proprium axem. \mathfrak{S}_l (2) Si corpus L 24 linea
35 (1) incurrit (2) impingit L 25 motus (1) est directe in occursum (2) impacti L

directe contraria lineae motus impingentis,¹¹ et Impacti motus est tardior motu impingentis, finditur impactum, et incidentia obliqua non est debilior recta; tunc enim nulla cohaesio, perinde ac si quiescat. Quid si motus est aequalis? an utrumque regredietur[?] sed simul finditur, *ut* §. 9. De caetero in omni impactu incidentiae obliquae partium cohaerentium, sive is tendat in centrum sive non tendat[,] impactum gyatur circa proprium axem, et ita utrumque simul pergit in motu suo. (et quidem si initio tendit ad centrum, fit ut deinde non tendat ad centrum, vel si fine tendit ad centrum, tum demum oritur conflictus.)¹² Est igitur et haec soluta difficultas. Ex his patet reflexionem non fieri ob angulos ad superficiem, sed ob angulos ad lineam motus.

Problemata

10

(§. 13.) Motum circularem efficere ex meris rectis, fiet *per* §. 5. 7. et 12.

(§. 14.) Motum rectum efficere ex meris circularibus, fiet *per* §. 8.

(§. 15.) Quietem efficere ex meris motibus, fiet *per* §. 9.

(§. 16.) Reflexionem efficere, fiet *per* §. 8. et 10.

(§. 17.) Efficere ut angulus incidentiae et rectus sint aequales, fiet *per* §. 8.

15

(§. 18.) Figurarum mutationes efficere, fiet *per* §. 2. 9. 11. 12.

(§. 19.) Efficere permutationem plagarum, fiet *per* §. 9.¹³

(§. 20.) Cylindrum efficere ex meris rectilineis. Sit corpus cruciforme \dagger . Id moveatur circa proprium axem, id circumactum incidat in quadratum crassum quantum lubet

¹¹ NB. quod movetur circa proprium axem, itidem ut lubet findi potest.

20

¹² Si curvum quodcumque raditur in curvitate cohaerente, extenditur quantum opus est.

¹³ Celeritatem efficere. Efficere gradus cohaesionis, ex corporibus per se mere molli- bus. Ex recto neque demta neque addita parte facere curvum, et contra, et ex curvo quolibet quodlibet, flexione.

25

2f. tunc . . . quiescat *erg.* L 3f. regredietur. | Non puto *gestr.* | sed L 4 impactu (r) obliquo (2) incidentiae obliquae L 10f. Problemata (r) (§. 13.) Origo motus circularis explicari potest ex meris rectis *per* §. 7. et 12. (§. 14.) Origo motus recti ex meris circularibus (2) (§. 13.) Motum L 11 efficere | circa proprium axem *erg. u. gestr.* | ex meris L 17 (r) (§. 19.) Motum circularem efficere (2) (§. 19.) Efficere L 18 (r) (§. 20.) Motum circularem circa alienum axem efficere. 30 Fiat (a) motus circularis circa proprium axem corporis quadrati (b) cubus excavatus, eius procuretur motus circularis *per* §. 13. (2) (§. 20.) (a) Figū (b) Corpus circulare (c) Cylindrum L 19 incidat in (r) cubum quiescentem eique auferat (2) quadratum L 23 gradus (r) duritiei et mollitiei (2) cohaesionis L

idque similiter gyret. Stelliforme mox alterius impulsu auferatur. Quadratum ex cubo obstante faciat cylindrum.

(§. 21.) Circularem efficere rectilineis et cylindro. Abscindatur portio a cylindro exiens ubique in circulum intus crassior, quod fiet si cylinder per basin orthogonaliter secetur. Ex

5

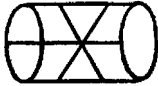

Figur 9

qualibet parte incursu secantis obliquo bis fiant duo semicircularia, seu duo semicirculi corporales, seu extremis in circulum tantum desinentia. Ea componantur in unum circulum corporalem. [Is] si gyretur circa proprium axem et tempore gyrationis praetervehatur materia ab utroque latere ibique quiescat abscondet gyratione integram sphaeram. Q. E. F.

10

(§. 21 [bis].) Conum efficere. Gyretur triangulum corporale circa altitudinem intra materiam quiescentem vel alioqui mollem, fiet conus. Triangulum corporale similiter est quod in Triangulum ubique desinit.

15

(§. 22.) Corpus cujusque sectionis Conicae efficere. Fiat sectio conica, ea expellatur ex alio molli cylindro eides eius sectionis. Ex cylindroide fiat sectio conica corporalis, ut supra conus corporalis §. 20. Id gyretur in materia molli, fiet corpus illius sectionis Conicae v.g. Ellipsis. Eadem methodo quam figuram habes, eius et corpus efficere potes. Et sic quicquid geometrae cogitant reapse effici potest. Nam methodo geometrarum effici in natura nil potest. Neque enim potest sphaera effici motu circuli circa seipsum, quia in corporibus non datur per se circulus, quia nullibi reperiuntur superficies separatae. 20 Loco igitur superficierum separatarum ex cylindraceutis effecimus solida quaedam prorsus more superficierum terminata, idem efficientia. Haec de quibus hactenus nec suspicio fuit, non mediocri nobis labore constitere. Et certe nemo hucusque tradidit causas veras, physicas, reales, exactas figurarum, quibus eas in mundo produci necesse est, nam causae geometrarum sunt imaginariae, v.g. quomodo non mechanice, sed exacte sphaera ex meris 25 rectilineis fieri possit, nulla alia sphaera, imo curvilineo nullo, praesente. Imo nec quisquam tradidit quomodo ex motu recto fiat curvus. Ajunt fieri ductu lineae circa extremum alterum immotum. Sed cum in natura nihil sit fixum per se, seu cohaerens spatio, non expli-

3 f. portio | parallela *gestr.* | a cylindro exiens | in circulum *streicht Hrsg.* | ubique in circulum L
 5 f. seu . . . corporales *erg. L* 7 unum (1) circulare (2) circulum corporale L 7 Id ändert
 30 *Hrsg.* si (1) ponatur in medio materiae (a) non resistentis | (b) quiescentis, et *streicht Hrsg.* | (2) gyretur L
 8 axem (1) alio extrorsum affixo, seu (2) et tempore L 10 Gyretur (1) triangulum (2) triangulare (3)
 orthogonale (4) triangulum corporale circa (a) perpendicu (b) altitudinem L 11 conus. (1) Trian-
 14 f. fiat (1) tale, Ellipticale vel aliud alterius sectionis, ut supra
 18 effici (1) ductu (2) motu L 21 Haec (1) quae vulgo
 35 hactenus ne tentata quidem sunt (2) de L 22—24 causas . . . imaginariae *erg. L* 27 fixum (1),
 non expl (2) seu loco aut alteri corpori simpliciter haerens, non explicarunt (3) per se L

carunt quomodo fieri possit ut aliquid fixum sit, et spatio non cedat. Breviter nec quietis, nec figurae ullius, aut corporis, aut motus curvilinei, nec reflexionis, nec transformationis, causa et modus, et vix quicquam in motu perfecte explicatum. Unde vero fiat ut corpora alia aliis sint duriora et tenaciora, alia molliora et solubilia, celeriora vel tardiora, de eo nec vota nec vestigium apud summos etiam viros. Quorum omnium causae a nobis, nullo alio assumpto quam motibus rectis pluribus inter se aequalibus, quo assumpto nihil potest cogitari simplicius, ea perfectione sunt redditae, ut nihil amplius requiri posse videatur.

Si Hugeniana methodus vera est, nunquam ex motibus pluribus rectis oriatur ullus circularis, nunquam ex circularibus rectus, nulla erit figurarum unio, nulla divisio, nulla transfiguratio in omnem aeternitatem. Nunquam poterit realiter produci cylinder, nunquam conus, nunquam sphaera, ut de Ellipsi, Hyperbola ac Parabola nihil dicam. Tam steriles sunt Hypotheses illae, si nostris comparentur. Ut taceam in illis nullum debilius vinci a fortiori, nec igitur plumam a vento abripi posse. Quaeque sunt absurda alia id genus infinita. Sed haec omnia effecta sunt doctrina nostra de Conatu. Datur enim conatus quidem ad diversa seu contraria, sed non motus. Conatus autem est in motu, quod punctum in linea, momentum in tempore. Quia igitur conatus est initium motus, erunt duo corpora concurrentia in initio penetrationis, hinc oritur unio corporum. Quae omnia a nullo hactenus sunt explicata.¹⁴

¹⁴ Si omnia plena non datur motus compositus, v. g. sphaerae super plano provolutae.

Nota bene ex nostris principiis de motu videtur demonstrari posse: dari vacuum aliquod, et phaenomena salvari non posse in mundo, si omnia sint plena. Nam demonstrari potest: si omnia sunt plena, omnem motum esse in se redeuntem, imo nec per potentiam Dei absolutam aliter fieri posse. Porro si omnes motus in se redeuntes, necesse est omnem mutationem naturaliter oriri a motu (in se) redeunte. (Nam omnis mutatio est a motu, nulla (— — est in se) rediens. Per hypothesin) (— — —)

2 nec (1) motus (2) figurae . . . curvilinei L 4f. celeriora vel tardiora *erg.* L 19 u. S. 186, 1 explicata. | Regulae motus: (1) Si corpus impingit in aliud quiescens, vel tardius directe occurrens, secum abripit in eandem plagam, differentia celeritatum (quae inter motum et quiescens est integer motus. Impingit corpus *gestr.* | (1) Termini motuum (2) Terminorum Definitiones L 22 phaenomena | de motu *gestr.* | salvari L 23f. redeuntem | imo . . . posse *erg.* |. (1) Porro si (a) omnes (b) plures motus in se redeuntes si semel in se invicem non impingere, nec aeternum in se impingent (2) Porro L 25 naturaliter *erg.* L 26 nach hypothesin) Rest der Spalte abgeschnitten

Terminorum Definitiones.

Corpus vel contingit aliud vel non contingit. (1.) Contingit, si non datur spatium medium. Idque vel praetervehitur, vel impingit. (2.) Praetervehitur, quod continuato motu suo alterius nihil loco pelleret. (3.) Impingit quod continuato motu suo alterius
 5 aliquid loco pelleret. (4.) Radit quod continuato motu suo alterum non totum loco pelleret. Hinc omne contingens quod praetervehitur, Radit, sed non contra, datur enim et impingens radens, quod nempe oblique ad centrum vel superficiem patientis impingit. Impactus variatur ratione situs ad patiens. Is comparari potest tum linea motus comparata ad lineam motus patientis, si quam habet, tum comparata ad centrum patientis, tum compa-
 10 rata ad superficiem patientis. Si comparatur linea motus impingentis, cum linea motus patientis, lineae vel ambae in suis terminis junguntur, vel lineae unius terminus jungitur alteri ubi non terminatur, hic est (5.) Incursus, ubi alterum impingit alterum praetervehit, illic (6.) Concursus, ubi utrumque est impingens. Concursus est vel (7.) Occursus, quando Linea motus unius continuata cadet in Latus Adventus alterius. vel (8.) Accursus,
 15 quando id non contingit. (9.) Latus adventus est Recta ex qua linea motus perpendiculariter exit, si recta sit, vel in rectam extendatur. Occursus est vel (10.) rectus, si linea motus producta facit angulum rectum ad latus adventus alterius, seu coincidit cum linea motus corporis alterius. vel (11.) obliquus si secus. Accursus est (12.) Rectus si linea motus est parallela lateri adventus alterius, vel facit angulum rectum ad lineam
 20 motus alterius. vel (13.) Obliquus si secus. Si linea motus comparatur ad centrum patientis (— — —)

39. AUS UND ZU DER PHYSIK VON HONORATO FABRI

[Herbst 1670—Frühjahr 1672 (?)]

Auf Fabris Physik ist Leibniz anscheinend erst durch den Brief Kochanskis vom 7. Juni 1670
 25 (II, 1 S. 47) aufmerksam geworden. Zu dieser Zeit lagen erst die 1669 erschienenen Traktate 1—2 vor und die beiden 1666 erschienenen Traktate *De plantis et generatione animalium* und *De homine*, die Fabri später den 9. und 10. Traktat nannte. Die Auszüge aus den ersten beiden und dem 9. Traktat hat Leibniz wohl zwischen Herbst 1670 und Anfang 1671 gemacht. Sie liegen in einem Umschlag, der von Leibniz' Hand die Aufschrift *Excerpta philosophica* trägt. In seinem Brief an Martin Fogel vom 14./
 30 24. (?) Januar 1671 (II, 1 S. 77) erwähnt Leibniz Fabris Physik, ebenso nimmt er in seiner *Hypothesis*

7f. impingit. (r) Si impactus est unum ab altera tantum parte, id quod impingit incurrere dicitur (2) Impactus (a) considerari potest ratione lineae motus suae. Linea motus angul (b) variatur ratione (aa) angulorum ad patiens (bb) situs ad patiens. L 15 est (r) linea (2) Recta L 21 nach patientis Rest der Spalte abgeschnitten

Physica Nova mehrfach darauf Bezug (vgl. S. 247, 252 u. 255). Die beiden auf dem Papier für das *CJR* geschriebenen Gruppen von Auszügen unterscheiden sich nicht nur im Duktus, sondern auch dadurch, daß die Auszüge aus dem 1. und 2. Traktat zum größten Teil in Spalten geschrieben sind.

Im Januar 1672 erhielt Leibniz von seinem Buchhändler die vier Bände (Traktat 1—8) der Physik (I, 2 S. 452). In diesem Handexemplar finden sich Marginalien und Unterstreichungen von ihm, die vielleicht noch aus dem Frühjahr 1672 stammen.

Wir bringen alle Auszüge aus Fabris Physik, zu denen Leibniz Bemerkungen gemacht hat oder die von philosophischem Interesse sind¹⁾. Seine Bemerkungen setzen wir mit ihm in (+ . . . +); fehlt dieses Zeichen, so geben wir die betreffende Stelle mit Zeilenweiser als Fußnote vermerkt. Ebenso bringen wir alle Marginalien aus seinem Handexemplar sowie die durch An- oder Unterstreichungen gekennzeichneten Stellen.

¹⁾ Ausgelassen sind daher die Auszüge aus: Tract. 1. praef. num. 6. 12. 15. 19. 38. — Tract. 1. lib. 2. prop. 17. 20. 42. 62. 63. 66. 68. 69. 70. 74. 140—145. 152. 163. 164. 166. 170. 181. 184. 187. 202. 207. 208. 211. 265. 298 [Appendix]. — Tract. 1. lib. 3. prop. 35. — Tract. 1. lib. 4. prop. 48. 53. 58 [Coroll. 8]. 69. 78. 84. 86—89. 93. 93₂. 94. 102 [Coroll. 1]. 114. 116. [117]. 118. [119]. 122. 123, 5. [6]. [124]. 125. 128. 130, [7]. — Tract. 1. lib. 5. prop. 21. [22. 23. 26—30. 37. 41. 43. 47. 55. 58. 64.] — Tract. 1. lib. 5. appendix [1—13. 24—26. 38]. — Tract. 2. lib. 1. hypoth. 2. prop. 14. 20. 34. [38]. 40. [44. Schol. 46. 49—52]. 55. [8]. [56. 57. 59]. — Tract. 2. lib. 2. def. 1. prop. [33. 34. 36₂. 43. 46—48. 50—55. 57. 58. 60. 66. 67]. 71. 72. [16—31]. 73. 74. [81. 86. 87]. — Tract. 2. lib. 3. prop. [14—16. 20. 44. 64. 34. 37. 39. 43. 44. 65. 66. 68—81. 84. 86. 89. 90. 95. 96. 98. 100. 104. 105. 107. 4. 6. 7. 108. 1, 2. 4—6. 109]. — Tract. 2. 20 lib. 4 prop. 1. 2. 26—28. [29. 30. 7. 8. 31—33. 35. 36. 37. 1, 2, 6]. 38. 39, [1—4. Schol. 5]. 40. [41]. 42, [7—8]. 43, [3—5]. 44. — Tract. 2. lib. 5. prop. [5. 6. 12. Coroll. 2, 3, 12—14. 16]. 16. [17. 18. 61. 64. 72]. — Tract. 2. lib. 5. appendix cap. 1, [5. 6. 9]. 2, [5—10, 12₂—17, 19].

39₁. AUS UND ZU DEM 1. UND 2. TRAKTAT

Überlieferung: *L* Konzept: LH XXXV 14,2 Bl. 135, 138—158. 9 Bog. und 4 Bl. 2°. 25 42 Sp. und 2 S. Papier für das *CJR*. Auf Bl. 135 r° Aufschrift von Leibniz' Hand: *Excerpta philosophica*. Aus Bl. 139, 146 und 157 sind Stücke herausgeschnitten. Überschrift und Anfang Bl. 152v°, Fortsetzung in der Reihenfolge: Bl. 151r°, 154v°, 153r°, 155r°, 156r°, 157v°, 150v°, 149r°, 147r°, 148r°, 148v°, 146r°, 146v°, 145v°, 144r°, 144v°, 143v°, 142r°, 141v°, 140r°, 139v°, 138r°, 158v°. 5 Figuren, einige Ände- 30 rungen, Schrift in wechselndem Duktus.

Physica id est Scientia Rerum Corporearum in decem Tractatus distributa, autore Honorato Fabri Soc. Jesu. Nunc primum in lucem prodit Lugduni sumtibus Laurentii Anisson 1669. 4°. cum privilegio Regis.

Dedicat Leopoldo magni Hetruriae ducis fratri Cardinali. In praefatione [n. 1.] ait 35 ultimum jam tractatum physicae olim a se editum. Partes operis ita enumerat: decem se

composuisse tractatus, quatuor esse de statibus corporum sensibilibus, unum de principiis corporis naturalis generatione et corruptione ejusdem et quatuor elementis, duos de mixtione et mixtis imperfectis et perfectis ut vocant; de corpore coelesti unum, duos de plantis animalibus et homine. *Primo* tractatu se dicere de corporeo quanto, de tenso et
 5 presso, raro et denso, gravi et levi, opaco et diaphano. Tractatu *secundo*: de calido et frigido, lucido et illuminato, humido, sicco, duro, molli, tenui, crasso, et multis aliis corporis statibus, qui sub sensus cadunt, ut et corporum resistentia. In *tertio* fuse et accurate de coloribus et sonis. In *quarto* de odoribus et saporibus, de alteratione, reflexione qualitatum et refractione[,] in *quinto* de generatione corporis physici et principiis utriusque nec non
 10 de 4 Elementis. In *6^{to}* de mixtione in genere et mixtis imperfectis quibuslibet, igneis scilicet, aqueis aëreis et terrestribus; in *7^{mo}* de mixtis perfectis, metallis scilicet lapidibus et succis; in *octavo* de corpore coelesti, nimirum de planetis, stellis, cometis, corporum coelestium motibus, et communi medio, *nonum* jam dedimus, qui est de plantis et generatione
 15 animalium, et *ultimum* qui est de homine. [n. 3.] Cartesium sugillat tecto nomine, finxisse sibi potius mundum quam praesentem illustrasse, Democrito suo similes, qui ut res visibiles melius cerneret, oculos ut ajunt sibi eruendos putarit. [n. 9.] Quaeritur ab Arabibus depravatum ad nos Aristotelis sensum pervenisse. Ignatium jussisse Aristotelem in quantum a fide non devia-
 20 ret, Averroem minime sequerentur.

Praef. tract. prim. Phys. num. 5. Si ampullam vitream longioris et angustioris colli
 20 in quam aqua infusa est ad datam altitudinem in calidam immergas aqua subsidit, si in gelidam sive nivatam ascendit. Contra accipe phialam (+ NB +) concavam exterius et convexam interius, prior enim pro more ampullarum exterius convexa est; et sic immerge, ascendet aqua in calido, descendet in frigido. Hinc concludit oriri hoc non ex contentis in phiala, sed figura vitri . . .

25 n. [21.] Finis et forma quasi unum quoddam existimanda sunt, observamus autem vix philosophum cogitasse de ullo effectu absoluto qui a dictis 4 causarum generibus producat; ubi enim fabricatur domus, aut fit statua, quis quaeso absolutus effectus de novo est, id est per veram actionem producit? nullus omnino. Ita prorsus in generatione plantae aut bruti, nulla Entitas absoluta de novo est, ipsa enim forma mera est relatio,
 30 id est ratio, qua hoc vel illud est, quae revera non producit ut suo loco demonstrabimus: in hominis generatione aliquid de novo est, praeter Ens respectivum, nimirum anima rationalis, sed haec a DEo non a generante producit.

n. 26. Quantitatem non esse Entitatem quandam absolutam.

n. 26. Quid in Logicis praestiterim illi revera sciunt, qui meam Analyticen cum Analyticis prioribus conferre dignati fuerunt, cum enim omnia satis confuse demonstrata licet accuratissime apud Aristotelem legerentur, idque uno tenore absque ulla propositionum fibula aut theorematum serie, in multa distinxi propositionum centena et forte 5 millena praemissis definitionibus et axiomatis more geometrico, et cum aliqua deessent de meo supplevi praesertim de artificio consequentiae enthymematis syllogisimi hypothetici, disjunctivi, copulativi.

num. 27. sqq. In Metaphysica rationes universales discussi earumque proprietates demonstravi (+ ni fallor Mousnerius adjutor +) ordine rebus congruo, etsi enim univer- 10 salis ratio sit quae corpori et incorporeo competit, dantur tamen gradus universalitatis, v.g. ratio objectiva omnium universalissima est, cum Enti, non Enti, universalibus et singularibus competat, tum ratio universalis, ratio Entis absoluti respectivi, ratio substantiae accidentis, multam forte iis lucem attulimus quae Aristoteles confuse, et saepe repetita prolixis cum prooemiis tradidit. Verum objectum igitur scientiae statui rationem 15 universalem eiusque 16 capita, quia totidem subjecta universalialia, quorum proprietates praemissis definitionibus et axiomatis more geometrico demonstravi. Doctrinam de Deo et Angelis a Metaphysica rescidi. [n. 28.] Tractatus meus de motu locali corporum a multis annis juxta meam hypothesin in publicam lucem editus multa nova continet. Edidimus et dialogos, puta in prima parte dialogorum physicorum, multa dixi de motu, sed potissimum 20 in secunda in qua multos dialogos habes de motu locali. Omnia nostra (+ physica +) in grande volumen congesta aliquando habebis. [n. 30.] Quod attinet theologiam naturalem, eam Tibi Mousnerius promiserat, imo forte non injucundam adumbrationem seu breve ejus compendium habes in quarta parte philosophiae nostrae per propositiones digestae (+ quae illa? +) sed ne bis eadem repeterem illam traducendam existimavi in summulam 25 universae theologiae, quam in lucem jam editam habes. [n. 31.] Quod attinet ad moralem philosophiam cuius etiam adumbrationem habes in quinta parte philosophiae nostrae per propositiones digestae, illam justo et singulari volumine complexus sum, quod statim Physicis attexui; brevior forte fui in tradenda Elementari, sed cum ad eum tantum finem a me illa promissa sit, ut meras definitiones, quas majori saltem ex parte, ex physica ex- 30 cerpsi et divisiones terminorum moralium explicarem, modo res definitae intelligantur, frustra certe verba multiplicarentur; negari non potest, quin haec moralis analytica sit nova scientia.

n. 36. Aristoteles vult formam esse rationem quandam, τὸν λόγον, ordinem, respectum, numerum; non fieri non produci, specie tantum distinctam non numero, ac proinde unam, 35

in quolibet igne, item in quolibet ligno ejusdem speciei unam, uti eadem est ratio $\frac{3}{4} \cdot \frac{6}{8} \cdot \frac{9}{12}$. nihil horum de Entitate quadam absoluta intelligi potest. cur ergo illam philosopho imponis.

n. 41. In rebus naturalibus nihil aliud agnosco quam quatuor Elementa calorem, et impetum, et his omnia compingo. Nunquam ad antiperistases, sympathias, qualitates occultas confugio, nunquam ad atomos hamatas striatas cochleatas.

Tract. I. lib. 1. def. 1. Corpus est substantia per se necessario exigens impenetrabilitatem. def. 4. Staticam esse purae matheseos partem.

ax. 3. Aequae evidens est: ego sentio, ac ego cogito. [prop. 1. Coroll.] Et aequae evidens est ego habeo in me quicquam impenetrabile, ac: ego habeo in me quiddam cogitans.

prop. [12.] Probare conatur quantitatem externam a corpore esse separabilem, quia alioqui divisio substantiae in corpoream et incorpoream non esset adaequata. Cum enim spiritus sint penetrabiles et impenetrabiles, si corpora essent solum penetrabilia, danda essent Entia per naturam impenetrabilia, per miraculum penetrabilia. Sed debilis haec ratio est nam eodem argumento concludet alius danda etiam Entia prorsus impenetrabilia; item solum penetrabilia; item per naturam penetrabilia, per miraculum impenetrabilia.

prop. 15. Quantitas interna substantiae non distinguitur realiter ab ipsa substantia.

prop. [32.] Angelum non posse corpori impetum imprimere nisi reddendo se impenetrabilem.

prop. 37. Ipsa impenetrabilitas est Essentialiter impenetrabilis. (+ Intelligit scilicet molem corporis, seu quod ab eius substantiae quantitate interna et externa in corpore separatum est. +)

prop. [39.] Unio in corporibus tenacibus est a filamentis, . . . Galilaeus in Dial. resistentiam duorum corporum vult a metu vacui oriri. (+ Et forte non inepte quodam modo. Quanquam non possent composita intelligi in omnes partes. Et ita nec durities facile. Addendum tamen in multis causam resistentiae seu connexionis esse gravitatem atmosphaerae. Hoc ergo in multis possibile planis. +)

Tract. 1. lib. 2. prop. 16. Condensatio differt a compressione, quod haec requirit restituendi se conatum.

[prop.] 43. Puncta terrae purae quae sphaerica sunt, nec rarefieri nec densari posse videntur. Ergo nec comprimi et dilatari. (+ Debuisset prius agere de raro et denso quam compressione et dilatatione, cum haec illas supponant. +) Par est ratio de igne.

[prop.] 57. Motus chordae tensae se reducentis, vel pulsatae, et omnino omnis restitutionis est acceleratus, uti motus gravium, et motus descensus funependuli. (+ Nisi causa externa restitutionis item gravitatis esset, non esset is motus acceleratus. +)

[prop.] 58. Sagitta tensae chordae admota non discedit ab ea se restituente, nisi cum est in situ naturali modo non sagitta sit levior chorda. (+ Non erat opus hac limitatione, et etsi opus esset, tamen non levitas sola ad chordam, sed nisus descendendi ad nisum impellendi comparati rem efficerent. Quanquam nec sic efficiant, quia sagitta non movetur celerius imprimente, ergo nec deserit imprimens, nisi cum imprimens sequi non potest, id est quando se restituit. +)

[prop.] 59. Ejusdem chordae modo plus modo minus tensae tensiones sunt ut tensionis excessus, seu ut differentiae. (+ Potuisset dicere planius: tensiones esse ut lineas. Nam et totae lineae sunt ut differentiae. Et praeterea si chorda non tensa comparatur cum seipsa tensa non datur comparatio differentiarum tensionis, esset enim quae o ad 1. +) [Coroll.] Experientia per appensa pondera hic opus.

[prop.] 61. Omnia puncta chordae tensae se restituentis moventur inaequali motu. [Coroll.] Et ratio celeritatis est, quae est ratio distantiae ab altero extremo immobili (+ vel si nullum extremum est immobile, a puncto aliquo medio vel centro vel alio. Quanquam regulariter, si libera sit omnino facta chorda immobile illud sit centrum. Sed an vera sit ista ratio motuum dubito. Deinde si est [,] an non sit in duplicata potius ratione distantiarum, uti si brachia librae inaequalia comparentur, et uti se res habet in incremento motus gravium. +) 20

[prop.] 64. Acceleratio motus extremi puncti mobilis chordae tensae, licet semper crescat, non tamen ut motus gravium. Quia motus gravium altius an tardius incipiat nihil interest. At major celeritas reducentis quanto magis tensus est. (+ Hinc ego concluderim contrarium reductionis motum non crescere sed decrescere. At contra sentit Honoratus velocitatem crescere incrementis perpetuo descendentibus ad numeros impares, 25 et ita si primum 7, secundum erit 7 + 5, tertium punctum temporis dati intervalli 7 + 5 + 3, quartum 7 + 5 + 3 + 1. Ego prope crediderim perpetuo decrescere reductionis celeritatem. Quia perpetuo crescit tarditas diductionis aequali data potentia. Accedit quod Elater quatenus semel impletus, non impellit tantum autem impletur eius, quantum reducitur, ut proinde necesse sit in omni reductione, omnia inversa esse ad motum gravium, 30 imo in genere in restitutione. Contra potentia vim faciens aequaliter tensura debet augeri ea proportionem qua motus gravium. Utra sententia verior, Angli judicent. +)

prop.[76.] Chordae ejusdem extensae pulsatae reductionem esse aequae diuturnam sive longius adducatur sive minus, patet, quia sonus semper aequae acutus, etsi major ob majorem aërem dispersum. (+ an reductionis motus augeatur, an minuat, sic probare 35

potes. Tende duas chordas aequales aequaliter, diduc in medio, ut in arcubus solet aequae longe, in altero impone glandem chordae, ut in quibusdam arcubus, in altero impone glandem prope punctum restitutionis deberet huc motus esse celerrimus, quod contra omnem rationem et experientiam esse judico. NB. vibratio chordarum pulsatarum est
 5 ut perpendiculi ergo aequae diurne[,] observata tantum inversione. Ratio inversionis, quia descensus gravium causa in medio est, restitutionis intus, et quia grave cessante impulsu pergit ob impetum acceptum: chorda non pergit, ob tantum loci repletum. +)

prop. 70. Tot modi sunt remissionis quot adductionis. (+ Nota adductio vel remissio si est in extremis fit in linea recta, si in medio fit in angulo. +)

10 prop. 86. Chordae ejusdem tensionis diversae longitudinis reducuntur ut longitudines seu chordae. (+ Et contra si eadem longitudo, ut tensiones. Et si utraque diversa in duplicata ratione. +)

prop. 103. Chorda tensa quadruplo pondere appenso, duplo majorem sonum edit quam simpli, vel chorda tensa nonuplo pondere appenso triplo acutiorem sonum edit quam simpli.
 15 (+ NB. an Honorati Fabri ratiocinia sint vera etiam sic experientia dijudicari potest, si se restituenti opponatur pondus maximae, quam movere potest gravitatis, et videatur hic an illic in restitutione prope initium an finem, facilius moveat. Nisi forte aliquid facit aër jam impressus quo omnia impetum retinent quodammodo, non in tanto gradu tamen; haec omnia subtilius determinanda, ut et an verum sit lapidem projectum initio tardius
 20 medio celerrime surgere, fine tardius, donec omnino delabi incipiat. +)

[prop. 209. Coroll.] Hinc si adhibeatur, illa aqua vitae seu vitis facilius incalescet imo et accendetur, chordae ipsae et maxima tensione non modo calorem, verum etiam ignem concipiunt, denique an forte subsidens illa mercurii portio in angustiores fistulas transfusa eo modo qui dictum est tandem (+ NB. +) calcinari potest, ut scilicet habeas
 25 (+ NB. +) sine ignis ope diversas resolutiones (+ hoc ad rerum divisiones per se tentandum de spiritu vitrioli +). Immo an forte arte quadam fieri potest ut in lapsu aquae ex altissimo monte in diversas fistulas transfusae, eo modo quo dictum est (possunt enim facili arte revolvi claviculae, obstrui aperiri fistulae) sint diversi fontes ad radices montis quorum alii aquam frigidam, alii (+ NB. +) calidam, alii pinguem instar olei effundant,
 30 alii ventum validum emittant.

prop. 210. A tensione pendet tota res balistica, seu arcuum, antiquae item machinae, quibus ingentia pondera et immania tela jaciebant, de quibus in mechanicis, et vide historicos; horologia rotata catapultae, serae rotatae. His adde inflexos arborum ramos amoto retinaculo maximo impetu se reducentes et ingentia pondera adducentes, adde
 35 chordam cuius pulsatione lana vulgo pectitur, adde fraudes, ut si quis intra lagenam aëra

dilataret, si ori admoveatur eius os, revoluta paulo post clavicula non modo non efflueret vinum, sed et labra lagenae adhaerescerent. Adde fila illa ferrea spiratim ad instar serpentis circumducta, tensaque intra capsulam, quae ubi aperiuntur serpentis in oculos se evibrantis speciem referunt. (+ Ita serra potest fieri homini labra occludens hac arte. +)

[prop.] 214. Nisi corporis humani fibrae tensae essent, vix quicquam sentiri posset 5 nisi fibrae cerebri nervorumque tensionem haberet, vix phantasia moveri posset, nisi venae tensae essent sanguis non flueret; nisi arteriae non micarent, nisi tensa esset arteria aspera nulla vox esset, imo eius magis vel minus tensae diversa ratio ad gravitatem vel acumen soni plurimum confert. Hinc membrorum communicatio, hinc si ulcus in pede habeas, vix tussire potes, quin illud sentiatur. (+ NB. hinc liquore alio nervis opus non 10 est. +) Quid tensio diaphragmatis [faciat] et tympani, per se patet.

[prop.] 240. [Decimo] Galilaeus voluit densitatem¹ aquae ad aëris esse ut 500 ad 1, Mersennus ut 1356.

[Nono] Ex 4 Elementis tria neque comprimi neque dilatari possunt, aqua terra ignis, licet ignis propter figuram oblongam inflecti possit, atque intexi citra tensionem ut scilicet 15 alias aliorum Elementorum particulas connectat, puncta vero terrae quae sphaerica sunt figuram mutare non possunt, aqua non quidem comprimi et dilatari sed figuram omnem induere potest. (+ NB. terra immutabilis, aqua mutabilis, ignis mutabilis cum cohaesione, aër mutabilis cum cohaesione et tensione, haec est Honorati Fabri Hypothesis de Elementis. +) 20

[prop.] 242. Ventus validus ab aëre compresso fit, hinc multa commoda haberi possunt. [Coroll.] Primo ad temperandos nimios aestus pneumatica vasa quae compressum aëra contineant, adhibeantur, atque ita disponantur, ut totum conclave vel aulam perflare possint. [Secundo] Frigidior ille ventus fiet, si vel in fundo vasis pneumatici nix frigeat, vel erumpat per eos canaliculos qui modica nive quasi farciantur. [Tertio] Hic ventus ex 25 aëre compressus omnia sonorum genera exhibere potest, nec modo calamos inflare, verum etiam lituos, tubas, cornua, fistulas omnis generis, atque adeo majora etiam organa pneumatica, quae arte pneumatica absque omni tangentis manus opera sonare possunt, nempe ventus idem fistulas inflabit, vertetque rotam et tympanum, cuius denticuli tabellas identidem secundum numeros organicos tangunt, sed vulgare iam est artificium. [Quarto] 30 Hic ventus ex aëre compresso potest si validus sit et continuus, inflare vela navium. De

¹ *Fabri*: gravitatem

4 (+ Ita . . . arte. +) *erg. L* 11 diaphragmatis pateat et *L ändert Hrsg. nach Fabri*
11 se patet | +) *streicht Hrsg. |. L*

modo vero continuum ventum habendi infra. [Quinto] Si comprimatur aër in vase pneumatico, cuius inferiorem partem aqua occupet, (+ puto superiorem+) inde cum tanto impetu aqua erumpet, ut quamlibet fere datam altitudinem per se superare possit, quod ut in simplici organo intelligas sit vas pneumaticum initio propositum *KP* cuius portio inferior *QP* aquam contineat, superior *QI* aëra, jam per tubum intrusus saepius repetitis scilicet vicibus aër more solito comprimatur in cavitate *KR* tum probe occludatur tubus

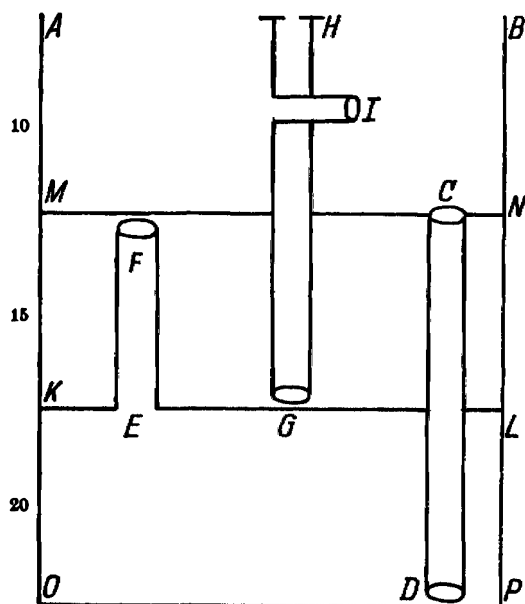

Figur 10

(quo aër intrat) *FM*, advoluta scilicet clavicula (epistomio *H*); hoc posito si revolvatur clavicula *V*, canaliculi sursum ex aqua educti *TS* erumpet aqua per hunc eundem canaliculum ab aëre compresso extrusa cum maximo impetu, quanto major compressio. Hoc artificium jam fere commune est partim pneumaticum, partim hydraulicum. [Sexto] Sunt multi alii modi de quibus in hydraulicis, communis ille est, qui vulgo Cardani dicitur quo scil. aër ab aquae gravioris pondere comprimatur. Sit vas quodlibet aeneum *ABPO* in tres regiones separatas distinctum, scilicet in infimam *OL* mediam *KN* et supremam *MB* apertam atque patentem, sint tres canaliculi primus major *CD* cuius altera extremitas *D* ad basin *OP* tantum non pertingat, sed modica pateat rima in infimam regionem *OL*, secundus *EF* ab infima regione ad mediam ita ductus, ut ad *MN* mediae tantum non perveniat, ultimus denique omnium minimus *GH* ab imo mediae regionis ad supremam paulo liberius extans, cum clavicula *I*; hoc supposito, per canaliculum *HG* immittatur aqua in mediam regionem *KN*, ita tamen ut usque ad *F* non pertingat, ne scilicet per canaliculum *EF* in infimam regionem influat, tum advoluta clavicula *I*, probe obstruatur canaliculus *GH* deinde tota cavitas suprema *AN* aqua impleatur, et mox aperiatur foramen *C*, hinc enim fiet, ut aqua suo pondere aëra

26 über omnium minimus: 9

7 (quo ... intrat) bemerkt L

8 epistomio bemerkt L

contentum in infima regione *OL* comprimat, qui cum per canaliculum *DC* regredi non possit, quia statim aqua occludit rimam infimam *D* et multum aquae inferiorem tractum regionis *OL* occupat, comprimitur in superiorem tractum, idque tamdiu, quamdiu pondus aquae praevalet seu superat aëris resistentiam, tamdiu enim aqua per canalem *CD* in *OL* subit, [at] ubi perventum est ad aequalitatem ponderis et resistentiae, aperiatur canali- 5
culus *GH*, revoluta scilicet clavicula *I* aërque compressus per *EF* vim suam imprimet summae superficiei aquae, contentae intra mediam regionem *ML*, eamque per foramen *G* et angustiore canaliculum *GH* foras extrudet, ludusque tamdiu durabit quamdiu aër ab aqua per majorem canalem *CD* subeunte comprimetur, at ubi semel aqua totam regionem *OL* occuparit, non amplius ullum aëra comprimere potest. 10

[tract. i. lib. 4.] prop. 62. Corpus leve non fertur sursum a principio intrinseco, rectissime. Gravitas per naturam intendit ad constituendum globum, levitas absoluta dissolveret globum (+ NB. talis esset levitas absoluta in sole perpetuo extrorsum agente. +) Rationes habet egregias, quia [4.] si sit vas 40 libras aquae continens, et sit lignum immersum pendens 10 libras, si aquam et lignum simul etiam dum ascendere nititur appendas, 50 libras 15 invenies. (+ NB. at aliud forte, si res insit quae Elatere sursum tendat, ut res arcu explosa, piscis, ut Schwenterus ait NB. +) [5.] Si vas aqua plenum perfodiatur ad basin seu fundum et acus levissima lignea v. g. immergatur in cylindrum aquae foramini respondentem, nullo modo emergit quia scil. ab aqua deorsum fluente non extruditur vel ex- ploditur, atqui revera emergeret, si ab intrinseco sursum ascenderet. (+ NB. notabile 20 experimentum hydrostaticum. +) Deinde quando ventus per lineam horizontalem paulo vehementius flat, nihil fumi ex camino erumpit (+ NB. +) quia scilicet aër non descendit a vento actus, igitur ideo fumus ascendit quia ab aëre extruditur. Aër rarior ab aestu non ita fumum extrudit quia tunc levior est; et sane haec de fumo tractatio multum ad rem pertinet. Ergo fumus non propria levitate surgit si virgula lignea immersa extruditur, 25 quo plus est aquae fortius extruditur, non deberet si propria vi surgeret. Aristotelis autoritas contraria hic non est curanda. Nam idem quoque statuit ex duobus corporibus inaequalibus ejusdem materiae et figurae majus velocius descendere: ex duobus aequalibus, sed dis- quiponderantibus gravius in gravitatis ratione velocius descendere. Item grave per diversa media in ea portione descendere, in qua est unum medium alio densius. 30

prop. 71. seqq. Globus plumbeus velocius descendit quam ligneus. At si sibi impo- nantur, ligneus imponatur plumbeo, descendant simul quasi conferruminata. Huius rationem non reddit Honoratus Fabri solidam. Ego hanc affero, quia ne detur vacuum

grande non separantur seu cohaerent. Sed experientia quaerenda est. Videtur tamen ipse innuere negatam sibi a quibusdam descensus inaequalitatem.

prop. 81. [Coroll. 3.] Nullius momenti est argumentum vulgare contra motum in vacuo[,] dicunt enim fore infinite celerem seu instantaneum, id est nullum, sed hoc ait 6 non esse necesse. Sit enim inquit in motu in vacuo ut 1 in motu in medio aequae denso ut 0.

In medio duplo rariore erat ut $1 - \frac{1}{2}$, in triplo rariore ut $1 - \frac{1}{3}$. egregie. [4.] Hinc porro celeritatis gravium inaequaliter inaequalis in mediocri altitudine nulla est differentia sensibilis. v.g. sit lapis 2000 *mahl* gravior aëre, lignum 500 *mahl*, detrahatur lapidi gravitatis in vacuo, seu per se $\frac{1}{2000}$ ligno $\frac{1}{500}$. Unde in aëre lapis descendet ut 1999. lignum ut $\frac{1}{1996}$ 10 caeterum habenda ratio non tantum gravitatis medii, sed et implexionis seu tenacitatis, qua nec aër omnino caret, quae multum retardat, hinc corporum levissimorum in aëre tardatur motus. [prop. 83.] Hinc forte funependulum longissimum pauciores aestate dato tempore conficit vibrationes, quam hyeme. Quod crebriora tunc halituum a calore filamina. Ergo male quidam, si verum est, referunt in motum terrae.

15 prop. 85. Virgula in situ verticali aquae immersa, eo majore vi extruditur quo altior est aqua. (+ Hic errare videtur, et ratio eius est nullius momenti. +)

prop. 104. Libra aquae potest aequipondium facere cum pluribus libris ferri, etiamsi appendantur hae in brachiis librae aequalibus. Hoc est vulgare satis experimentum. Sit

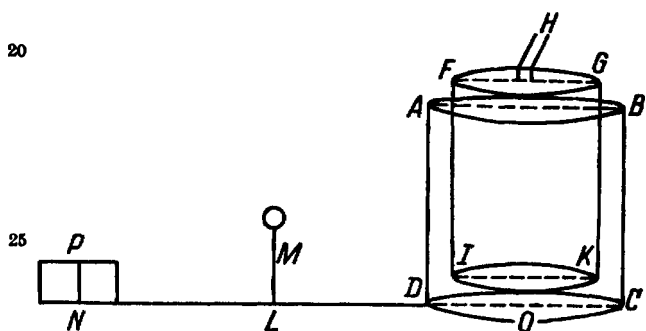

Figur 11

cylinder *FIKG* affixus immobiliter muro *H*, ita compositus cum alio cavo *ADCB*, ut inter utrumque tantulum spatii relinquatur, sitque affixus brachio *OLN* in *O*. sustineatur libra in *M*. et appendatur gravissimum pondus *P* in *N*. statim demittitur brachium *LN* et attollitur *LO*, ita ut basis *CD* tangat basin *IK* si autem per *AF* vel *GB* infundas aquam donec im-

25 30 pleat illud intermedium spatium deprimitur basis *DC* nec tangit amplius basin *IK* igitur tantulum aquae praevallet maximo ponderi *P*. Res certa est ratio difficilis, et vix quod sciam bene explicata. Dicunt aliqui ita se habere pondus *P* attollens basin *DC*

1 grande erg. L

6 egregie. bemerkt L

mobilem, et affigens immobili *IK* ac si basi *DC* immobili affigeret basin *IK* mobilem pondus *P* positum in cylindro vacuo *FIKG* qui nobis navem humido innatantem repraesentat, igitur sit vas *AC* cylindricum aqua plenum, immobile sit aliud cavum *FK* ad instar navis; cum suo pondere *P* imponatur superficiei aquae haud dubie deorsum immergitur, aqua scil. ex parte extrusa, usque ad eam altitudinem quae ponderi innatanti 5 et aquae extrusae proportionata est, h. e. eodem modo immergitur quo immergeretur in lacum vel in fluvium, manetque in eo statu innatantis, in quo revera maneret si aquam non extrusisset, sed ab ea fuisset ex parte extrusus, sed hoc dici non potest quia corpus innatans, si minus suo sustineat extrusae aquae pondus, aliam adhuc ulterius extrudit; ut dictum est supra: igitur ut deorsum non immergatur, debet aquae pondus sustinere 10 suo prorsus aequale, quod revera in hoc casu non accidit. Igitur aliunde ratio petenda est, h. e. ex aëre intercepto, qui cum extrudi non possit, externae basi cylindri innatantis adhaeret: igitur videtur esse aequipondium. Quod autem ille aër extrudi non possit ratio haec est, quia cum tantum extrudatur quasi per medium cylindrum, aqua scil. in orbem ab omni parte premente, et extrudente, et cylindrus cavus innatans illam regionem occupet, 15 per quam aër ille extrudi posset, non est mirum, si in iis angustiis detineatur ac proinde efficiat, ut praedictus cylindrus cavus innatare videatur, rem facile probabis in gemino scypho, quorum alter alteri inseratur. (+ non satis haec capio 1. quae aliorum sententia, 2. quomodo in sententia Honorati non posset exire aër, 3. quomodo inclusus aër sit causa tantae gravitatis. 4. Debeant accuratius de hac re quae magni momenti esse potest in- 20 stitui experimenta. Quantum debeat maximum pondus *P* esse ut attollatur. Annon tantum augeatur pondus *DC* quantum est pondus cylindri immobilis *IK*, et multa alia experiri hic decebat. Ego putem ponderare cylindrum immobilem hac ratione mobili, quia in aquam agit, eamque extrudit seu ei resistit. Tentandum in aliis. Item tentandum si basis inferior mobilis non attingit immediate superiorem mobilem. NB. tandem potest ope 25 huius rei sine dubio effici motus perpetuus aqua modo influente, et ita adverso pondere levato, modo ubi effluxit rursus depresso, donec depresso suo finiat rursus influere aquam, ut ascensu suo eandem iterum levabit NB. +)

prop. 107. Cum totus aër simul premat superficiem aquae attolli non potest, posita scil. aequalitate aëris quoquoersum prementis. supponit haec propositio aequalem aëris 30 altitudinem, alias haud dubie tantulum aqua extruditur et attollitur versus illam partem, cui minor aëris portio incumbit, hinc versus terram tantulum attollitur aqua, hinc perpetua

28 NB. | Haberi et alius motus perpetuus potest ope navis modo surgentis modo aquam subeuntis gestr. | +) L

fluctuum atque reciproca aestuatione versus litora mare agitur, hinc facilius a litore naves recedunt, quam ad illud accedunt, per se. Hinc demum NB. recte explicari potest ratio aestus marini, quidve ad eum Luna conferat, nempe si ea portio aëris assumatur quae inter Lunam et terram interjicitur h. e. cylindrus aëris cuius una portio versus \curvearrowright ^{nam},
 5 ut sic dicam incumbit, seu gravitat, alia versus terram, haud dubie illa plaga terrestris globi, quae huius cylindri quasi basis est, minorem vim ab aëre gravitante accipit, quam aliae quibus major aëris portio incumbit, igitur si aqua praedictam plagam occupat, necessario attolli debet, idque successive juxta lunae motum, sed de his alias. Videtur enim esse simplex et facilis aestum marinorum explicandorum ratio.

10 prop. 121. Scyphus inversus atque immersus eo majore vi extruditur sursum quo altius immergitur. Quia quo profundius descendit, hinc majus onus incumbit, et aër contentus magis comprimitur. Hinc modus quo intra campanas inclusi homines in mare demittuntur periculosus est ob nimiam aëris compressionem. (+ Imo huic rei facile remedium reperiemus. +)

15 prop. 123. Construi potest navigium, quod aliquando aquis more solito innatet, alias vero prorsus immergatur, rursumque ad libitum naucleri emergat. Hoc ante aliquot annos cum hominum stupore prodiit. Ratio $\langle - \rangle$ quod navis est gravior, cum apposita pondera ex laqueari navis in libero aëre pendent, levius cum demittuntur in mare per foramina saccis coriaceis instructa, quae modo stringi modo dilatari possunt vel laxari (+ \mathfrak{R} +),
 20 observandum, possent aperta foramina esse in fundo navis, ut tantulum aquae subiret, quae tamen sentinam tantum occupans reliquam navigii partem liberam relinqueret, at maximum unde resultaret incommodum, quia aër aqua comprimeretur et pulmonibus duci non posset. Ergo potius omnia sint clausa. 2. debet navis operculum ita componi, ut modo attolli modo adduci possit sine aquae ingressu, ergo accurate, ne aqua per rimas
 25 intret. [3.] Debet esse ampla navigii cavitas, ne aër anhelitu et fumo corrumpatur. 4. Sacci coriacei debent esse flexibiles omnis motus dociles, gemino ligamine instructi, ut omnis aditus obstruatur quod facile intelligi potest (+ imo non adeo +) imo praedictorum saccorum opera remi adhiberi possunt, sed profecto remi inutiles sunt, modo longiores sudes non absint quorum opera navis attolli potest.

30 prop. 130. [4.] Fumus ascendit vi elateris, ubi fumus aliquandiu summa vi ascendit, lentescit, ut in aqua per tubum sursum extrusa. [5.] Fumus miscetur aëri ut aqua vino, et saepe totam aulam occupat, ut halitus odorifer: [6.] flante per lineam horizontalem vento ex camino fumus identidem non erumpit. Quia fumus camino exit, quia ab aëre

2 NB. *bemerkt L*23 Ergo . . . clausa. *bemerkt L*

gravitante exprimitur, sed vis gravitationis ejus a vento frangitur (+ donec collectus satis fumus ipse se e latere expellat +).

[tract. 1. lib. 5. prop. 25.] Butyrum liquidum est diaphanum, concretum opacum, quia concrecit in sphaerulas, liquidum est semidiaphanum, quia tunc replentur cavitates, et fit densitatis aequabilitas (+ unde charta affuso oleo fit perspicua +). 5

appendice [27.] Adde analogum quiddam ut vis appareat aëris gravitantis. Eustachius Divinus ex canna seu fistula catapultae longioris, cuius cavitas accurate et diligenter tornata erat, et immissae glandi prorsus aequalis, adducto anhelitu, pilam prius immissam cum adducere vellet, tanto cum impetu adducta est, ut dentem fregerit. (+ nihil hoc novi, vide Digbaeum. Sed haec Honoratus scripsit anno 1656 +) Ratio est quia ubi anhelitu 10 aëris aliquid adductum est, quod in canna remanet, tensum est, et dilatatum et proinde levius, ergo per illud foramen, quod focum vulgo vocant, totus aëris cylinder cuius basis ori fistulae aequalis est suo pondere summam vim exerit, et pilam extrudit. [28.] Vitri durities porro in experimento nostro ad rem non facit, quamquam eam aliqua stibii admixtio ut in aere campano conciliare possit. Adde temperaturam ut in ferro. (+ Ratio 15 cur raritas minuat tensionem, densitas compressionem, est NB. haec quod ex statu violento faciunt naturalem. +) [37.] Fractio vitrorum subitanea forte ab aliqua latente bulla tandem longo aëris molimine aperto procedit. [38.] Infusa calida aër dolio contentus rarescit, obstructo foramine aër adduci nequit, hinc adducto paulatim perrimas tandem operculum ejicitur. [40.] Modum fatetur sibi ignotum esse, quo ab artificibus talia vitra 20 parentur (+ constat hodie esse quod vitrum instillatur aquae ex igne +). Vale scribebam 10. Kal. Jun. 1656.

[tract. 2. lib. 1. prop. 55.] [1.] Corpora incalescunt per affricum ut serra, [2.] percussionem, ut malleus, unde non raro ignis percussione exilit, [3.] pressione, sic funis a gravi pondere tensus, et maxime ad trochleam pressus. Quia ubicunque humoris parti- 25 culae motu separantur, ut avolent, sequitur contra partium ignis quippe uliginosarum collectio seu calor. (+ NB. nondum capio quomodo partes uliginosae sint rarefactivae. +) [4.] Vulgo dicunt incalescere sagittam motu per aërem, hoc experientia comprobare non potui, imo appulsus aëris facit frigus. [5.] Animal motu incalescit, quia agitatio fibras musculorum divellit, ut humor exprimatur, calor vitalis colligatur. [6.] Calor vitalis miri- 30 ficam habet originem nempe tot percolationes in corpore animato fiunt, ut secretis humidis ignis particulae colligantur NB. [7.] Calor aquarum thermalium vel est ab ignibus subterraneis, vel ab eadem percolatione.

[tract. 2. lib. 2. prop. 37—40.] Aqua calida mixta calidae aequalis gradus nec magis nec minus incalescit, mixta frigidae vel minus calidae frigescit, et illam frigefacit (+ par videtur ratio esse, si duo aëres compressi misceantur, item si compressus dilatato, et si compressus minus compresso. Sed in agendo discrimen est, quod totum compressum uno
5 impetu in unum punctum agit, calor non agit NB. +) [prop. 41.] In qua proportione agat calidum in frigidum et contra fuse dicemus tractatu 4. est enim res scitu dignissima, quam vix ulla hactenus delibavit, nedum demonstravit. [prop. 42.] Aër est frigidus quia subtilis et gravior igne (+ deberet etiam subtilior esse +).

[prop. 49.] Aestate summa aëris regio frigidissima est, quia igneae particulae aqueas
10 (sulphur mercurium) sursum expellunt, hinc et major hic aestus et illic frigus, hinc in inferiore fulgura et tonitrua.

[prop. 62.] Aqua calida agitata citius frigescit quia dividuntur ita et exhalant ignis particulae (+ quomodo leviores, si densiores et pinguiore, et quomodo sic rarefaciunt +).

[prop. 63.] Irrigantur vici et conclavia ad temperandum aestum. At modica irri-
15 gatio magis promovet aestum, quia solum non penetrat, ideo superiorem superficiem quae magis adusta est tantum solvit ejusque partes igneas secum elevat. Solum irrigatum exsiccat scil. propter humoris irrigantis a sole elevationem, et quia inde sentitur odor quispiam isque parum gratus (+ imo qualis cretae, satis gratus +).

[prop. 64.] Aqua putealis aestate frigidior est, hyeme calidior, quia hyberno frigore
20 constricta terra non avolat igneus halitus, aestate avolat. Marmor frigidum quia in eo, ut aliis perfecte mixtis particulae ignis et humoris valde divisae, unde hae in illas agunt, et eas expellunt (+ at cur non potius humidae expellunt ignem, quippe graviore et subtiliore. +) constat autem marmor prae aliis lapidibus succo lapidescente probe percolato. Idem de metallis.

[prop. 68.] Aedes ex levigato marmore frigidiores. (+ Si qualibet nocte sensibilis
emittitur humor, cum possit ponderari; necesse est anno emitti dimidiam et ultra marmoris partem. Ergo rectius aër per poros transit, quasi per angiortas +) [prop. 69.] Hinc et humiditati obnoxiae, et frigidissima aura ad limen offertur intranti. Omne frigus humidum est. [prop. 70.] Sal hyeme liquescit, imo et gluten, coagulum, saccaro condita, imo et caseus
30 hyeme mollior (+ ratio quia aër abit densatione in aquam +) tela. [prop. 71.] Si duas laevigati marmoris laminas, alteram candidi alteram nigri aestivo soli per aliquod tempus expones, et utramque manu attrectabis, nigram senties calidissimum, candidum frigidum, nec recte dicetur omnia candida temperamenti frigidi esse, ecce enim arsenicum saccarum, mercurius sublimatus, adde puram flammam. Ratio igitur est, quod candida plus lumen
35 reflectunt, ergo minus retinent. Hinc conclavia dealbata magis lumen reflectunt. Si lumen

ergo calorem. [prop. 72.] [Coroll. 3.] Aqua est frigidior in summo, [4.] et suprema eius superficies prius congelatur, quia in eam prae caeteris mercurius incubat. Et ratio est quia mediae partis ignis dividitur tantum a mercurio partis inferioris, summus a mercurio partis suae et inferioris configitur ergo quasi totidem telis (+ non omnia satis subito exhalare possunt, hinc congelantur.+) [7.] Saeviente bruma maxime post nivem attrec- 5
tatam incalescunt manus quia impeditur circulatio sanguinis, hinc multus sanguis praesertim arteriosus colligitur. [8.] Si manus maxime frigidas igni admoves, maximum dolorem sentis et semiusta parte igni admota major (+ puto minor, aliud si aquae admoventur+). Dolor quia frigus per accidens partes ignis colligit, unde novus calor accedens humorem facile educit, et ignem auget (+ putarem potius motum obstructum violentius se exerere via 10
facta +). [9.] Congelata poma vel ova calidae immersa corrumpuntur, quia glacies est massa spumarum seu bullarum, non mirum ergo si congelata facile resolvat; si vero aquae frigidissimae immergantur integra deinde servantur, quia cum novi frigoris accessione magis densentur, nova illa condensatio foras exprimit mercurium congelativum, qui deinde ad instar glaciei extra adhaeret. Hinc Boreales quibus membra hyberno itinere 15
congelantur, non statim accedunt ad focum, ne summo dolore afficiantur, sed membra gelidae immergunt, non ut quod simile attrahat simile, ut vult Sennertus, sed quod gelida magis condensat, unde sequitur expressio. [10.] Frigus parens inertiae nam stupefacit nervos, frigore manus et vultus lividum calorem contrahunt, quia frigus constringit, hinc impedit sanguinis percolationem, ac proinde sanguis collectus hunc colorem habet 20
analogiam habes in contusa carne. Hinc et ob collecti sanguinis intumescitiam inflantur, imo finduntur, humore nimio plus aequo tensae, hinc vulnera in frigido difficilius curantur, quia coeunt calore partes opera filaminum, quae quasi faciunt stamen vitae, haec autem filamina non nisi caloris opera duci possunt. Medicamenta quoque non agunt nisi per corpuscula, et ita indigent calore ut educantur, frigus etiam stringit partes ita benignus 25
calor et partis laesae restaurator excluditur. Hinc frigus sanguinem sistit, quia stringit meatus. Pallorem facit, quia stringendo sanguinis affluxum prohibet. Sic et stringendo lacrymas prov[o]cat et nares stillare facit et compressione vel constrictione intestina ad egestionem sollicitat, et post pastum hyeme major horror, vulgo vitulina febris, quia primae alimenti particulae paulo crudiores capillares venas obstruunt. Hinc sanguis 30
arteriosus percolari non potest, nec ad partes externas appellari, adde divisionem ignis per haec corpuscula quae ciborum ☿^{sum} appellare queas. Febris accessio facit frigus, quia materia morbifica obstructione sanguinis percolationem impedit; timor etiam frigus et

1 *über* in summo: ☿

horrorem facit, movet in sanguinem ad centrum. Hyeme plus edimus, quia non tot bilis seu sulphuris vel caloris resolutorii partes exhalantur. Hinc animalia hyeme pinguiora (nisi scilicet iis nutrimentum desit, ut lupis).

[prop. 75.] Frigus sola attractione sentitur, non ut calor e longinquo. Corpuscula enim frigus facientia haerent superficiei; ut rubigo ferro, scabies cuti, furfur capiti, gummi cortici, aerugo aeri (+ unde et ex aqua non avolat quia in glaciem concresecat +).

[prop. 85.] Frigida non agunt actione communi, alioqui esset magnum frigus a toto mari (+ imo agunt, sed debiliter ad extra +).

tract. 2. lib. 3. prop. 7. refert sententiam cuiusdam recentioris, qui lumen explicat per systolen et diastolen, id est intumescantiam et detumescantiam corporis lucidi. (+ Sed ego non video quomodo hoc sit possibile, nisi perpetua partium rei emissione. Nam quae intumescere faciunt extrorsum tendunt, quae extrorsum tendunt abire conantur, quae abire conantur si non possunt abire non conantur ultra momentum. +)

[prop. 64.] [I.] Litheosphoros est lapis mineralis in agro Bononiensi vulgo nascens, qui recte calcinatus ut aiunt vel ustus et debito modo praeparatus, si primum soli exponatur, tum deinde in obscuro conclavi aspiciatur, lumen emittit ad instar carbonis accensi, modico cinere aspersi, sed hoc lumen sensim languescit, tandemque deficit, [3.] differt in eo ab his noctilucis, quod lumini expositus accendatur (+ forte hoc in caeteris quoque +). Alii dicunt vaporem subtilissimum aëri admixtum facile lucem concipere a sole, qui vapor luce concepta in poros lapidis calcinati subit, ibique frigore cogitur, et cum partibus perspicuis quae lapidi intersunt conjunctus, tandem lucidus evadit. [4.] At contra concipit [lucem] et in vitrea pyxide hermetice sigillata, [5.] dicendum lapidem esse plenum igne, qui accendatur a sole. [6.] Praeparatio fit saepe repetita calcinatione, accenditur non tamen ad instar naphthae, nam ductiles radii, quod scilicet ductiles radii ignem conceptum in aëre consequenti quasi insensibilis fomitis inflammatione introrsum adducant; alioqui lapis ad nostrum quoque ignem accenderetur, quod non est. [7.] Si oculus proxime oculis admoveatur, senties calorem, si naribus odorem sulphureum, si humore dissolvas senties teterrimum odorem, quasi ex nitro sulphure et bitumine spirantem. [8.] Calore solis melius accenditur, quia sol igneus est. [9.] In pyxide opaca accenditur. [10.] Ex parte perspicuus est ex parte opacus. [II.] Lux non nisi in loco obscuro videtur. [12.] Per calcinationem separatur humor aqueus non inflammabilis unde repeti debet. Etiam intus lucet et in nova superficie, etsi frangatur. Hinc quasi cinis aspersus videtur dum sensim extinguitur. [13.] Majorem lucem praebere videtur evigilanti, adeo ut ab eo adhuc videatur

3 (nisi . . . lupis) *bemerkt L*

22 concipit lapidem *L ändert Hrsg. nach Fabri*

cum aliis extinctus videtur. [16.] Adde si quis per aliquod tempus oculos clauserit. [18.] Hinc matutino tempore major apparet lux, tum quia serotinus aër multum halitum admixtum habet, quia radios puri luminis detinet, tum quia oculus est praeparatior. [19.] Et plus in eo aestivo tempore lucis [20.] sereno quam pluvio, [21.] lunari lumine non accenditur. [23.] Quo diutius exponitur majorem lucem concipit. [25.] Magis accenditur 5 recto quam obliquo solis radio, [27.] si nix vel glacies propius admoveatur facilius extinguitur ob emissum mercurium, [28.] ut et si tenui flatu perflatur. [29.] Aqua lapidi aspersa, citius sensim tamen extinguitur, non ut carbo accensus statim, quia aqua non statim in exiguos poros subire potest. [30.] Carbo accensa in pyxide aerea statim extinguitur, quia halitus quem emittit in ipsum repercutitur unde dicitur vulgo flamma suffocari clausa. 10 Quod longe aliam quam vulgo putant, quasi aër pabulum sit rationem habet. [31.] Senescit tandem ut lucem amplius non concipiat, diutius tamen alius alio vivit, prout plus materiae alius accendibilis habuit aut amisit. [32.] Aquae immersus aliquandiu amittit virtutem, tandem recuperat. [33.] Partes interiores si frangas aliquid pristinae virtutis habent, sic ferrum ubi rubiginem contraxit perdit virtutem magneticam, quae cito reviviscit 15 (+ ambigue an sponte, an novo affricu +) si rubiginem abigas.

[prop. 82.] Hinc si capiti vel oculo ictus infligitur scintillas emittere videtur agitatione illa humorum seu sanguinis arteriosi (+ \mathfrak{L} an et aliis appareat, et non puto +).

[prop. 83.] Scintillae ex affricu felis in dorso emicare videntur, quia frictu exprimitur humor, ergo partes igneae, quarum magna in pellibus et pilis vis, maxime in felinis (+ quo- 20 modo cum pili praebeant tantum sal volatile +) nam in tanta pilorum sylva ignis implicatur. Imo scintillae avolant etiam ex ligno calefacto prius, si postea succutiatur. Hinc si pellem igni admoveas, maxime si ignis [lignis] resiniferis; abie, pinu, alatur.

[prop. 84.] Probabile est illa animalcula subtilia quae mixto insunt tantae parvitatatis, ut oculos fugiant, si oculos habent, etiam de nocte videre, et alioqui frustra oculos haberent. 25

[prop. 85.] Illi optime vident quorum retina facile modico lumine afficitur, sed tamen talis est temperamenti, ut etiam maximae luci resistat, nec ut ea distrahatur. Multo igitur igne constare debet, sed praeparato et substantia solida. Tales falconum et aquilarum oculi qui et solem sine nictatione intuentur. Ratio cur animalia illa altivola tam acute videant, est ut praedam videant. 30

[prop. 88.] Subrubram flammam praeferunt quae multum fumi emittunt, intermixtis quasi umbellis, unde rubor. Aquae vitis flamma caerulea est ab intermixto humore qui accendi nequit, unde et flamma cerae ad radicem conii caeruleum colorem praefert

(+ Ergo nigrum luci mixtum est rubrum, perspicuum mixtum caeruleum \mathfrak{S}_l +), itemque sulphuris flamma, si praedictae aquae aliquid aeruginis admisceas, habebis virentem flammam, si cinnabarim, rubeo colore habebis. Hinc lignum siccum et cera alba puriorem lucem alunt.

5 [prop. 103.] Explicata pupilla (+ vel quod idem est contracto oculo +) majus lumen extensive et intensive in oculum incidit. Primum constat, quia lumen sub majore angulo appellitur, igitur major eius quantitas, deinde quo major cristallini portio detecta est, radii in eum obliquius cadunt, igitur major est angulus refractionis, igitur major angulus decussationis, igitur major retinae portio afficitur (+ NB. retina est quasi paries,
10 cristallinus quasi vitrum camerae obscurae +). Porro est et majus lumen intensive, quia a singulis objecti punctis ad singula retinae detectae puncta radii ducuntur. Igitur plures radii ad idem retinae punctum determinabuntur.

[prop. 107.] [1.] Cicindelarum species variae, aliae volantes aliae non volantes, volantes minores sunt et minus lucent idque quasi alternis scintillationibus, propter
15 alarum motum, quas modo contrahunt modo explicant, dum explicant lux videtur, dum contrahunt obtegitur. Quae non volant majores sunt vel minores. Majores quasi eruae, minores frequentiores. Lux in extrema alvo (+ uti odor Zibeti in testiculis +). [2.] Haec lux ab igne, collectis partibus per percolationem, optime in corpore animali ut constat, ex vitali calore. [3.] Continetur materia multis pelliculis quasi coagulatis, et etsi perenni
20 effluvio abeant, restaurantur tamen ex excrementis animalis (+ NB. tentandum an animal diu vivum sustentari queat, et retineat semper lumen, deinde an inclusa materia vitro sigillato lumen retineat +).

[prop. 108.] [3.] Lignum putridum sepultum esse oportet, nam si aëre exponatur aliquandiu non amplius lucet (+ an retinet lucem, Hermetice sigillato in vase +).

25 Tract. 2. lib. 4. [prop. 30.] [3.] Aqua stygia solvit tenuibus et acutis seu denticulatis quas vehit partibus, et rumpit partium filamina, quae ignis iterum connectit (+ cur ergo fluentia in igne liquida et incohaerentia +).

[prop. 37.] [3.] Quia villi repere non possunt in lubrico, hinc ut in glacie firmiorem pedem sistamus, vel mucronem ferreum adhibemus, vel villosum pannum soleae annectimus
30 (+ NB. posset adhiberi instrumentum, cuius ope quis decurrere per glaciem, et tamen cadere non posset +). Lubricum est vel politura, vel ab uligine obducta, ut pisces, angues, sapo, qui rugas manuum occupat, non ita corpus retinere potest quod scilicet dum stringitur, in eam partem quasi exploditur. [4.—5.] Observat ibi autor peculiarem quandam potentiae autionem in hoc casu, et ait in plano inclinato minorem esse potentiam quo
35 angulus est obtusior, in hoc contra.

prop. 39. [5.] Humore concrescit arena, gypsum. Humorem arena continet ne defluat. Humor arenam ne dispergatur (+ an forte ex hac simplicissima concrescencia ad caeteras argumentandum est +). Calce autem potissimum arena concrescit in caementum. Massa triticea concrescit per admixtionem farinae, et ita rei siccae arenatum per admixtionem 5
 arenae. Sale sicco quaedam corpora, ut caro porcina et bubula. Sunt enim salis particulae
 quasi totidem acus assuentes. Quaedam saccaro condita duriora evadunt, propter allatam
 rationem, nempe saccarum quod totam massam penetrat, facile concrescit. Panis asser-
 vatus sensim induratur ob humorem avolantem. Crusta recentis durior et siccior, quia
 sensim a frigore externo et humore avolante humectatur, panis spongiosior facilius impres-
 sionem aëris exterioris recipit. [6.] Agitatione aliquando corpora mollescunt. Cum scilicet 10
 humor hoc motu quasi siccitatem alterius subigit et macerat, sic lutum agitatum mollescit,
 itemque arenatum agitatum, hic modus pharmacopolis familiaris. At butyrum ex lacte
 agitatione concrescit, quia partes humoris illi motu facile excutiuntur sursum, et butyrum
 cadit in fundum (+ ita separatur aurum et metalla alia ex pulvere, ita posset forte compen-
 dium fieri cristallisationis sine distillatione +). 15

prop. 42. [1.] Frangibile est cum resistentia ab impressa vi superatur (+ potius cum
 ita celer est ictus, ut solutionem non expectet lentam +). Tremulus partium fractarum
 motus est causa fragoris. Hinc non raro aliquid ligni avolat propter inflexionis vim. Haec
 enim potentia tensorum est, et reducit ad arcum. Ab eodem tinnitus vitri dum frangitur.
 Hinc trunco rupto tantus fragor. Vitrum ob defectum humoris inflecti non potest, et ter- 20
 restres partes secundum lineam rectam sunt sitae. hinc facile solvitur plexus. Ut in fissili
 * ligno. Hunc situm ex perspicuitate evinco. Fragilia sunt varia. [2.] Lignum teri non po-
 test, sed frangi. Quaedam teri possunt, sed magna vi ut marmor, vitrum glacies. Quaedam
 manu teri possunt, ut panis, sicca folia, nix. Quaedam non rumpuntur per flexionem sed
 tractionem, ut funis (+ proprie ruptilia +). [3.] Findi dicitur quod plus dividitur, quam 25
 ipsum dividens dividat (+ eleganter +). Etiam caudices herbarum, tritici, cannae folia,
 ita fissilia sunt, et quae nutriuntur quippe ductis in longum fibris. Nullum molle est fis-
 sile. (+ imo hi ipsi caudices, item nervi +) [4.] Secabile est quod citra imminutionem vel
 tritum dividitur, (+ aptius: Fissile est quod plus dividitur, quam dividens dividat. Se-
 cabile quod aequae, Teribile quod minus +). Hinc quae secundum longitudinem fissilia 30
 sunt, solent esse secundum latitudinem secabilia. Mollia possunt secari filo, dura ferro
 acuto. [5.] Serrabile est quod serra dividitur, sic lignum, sic os, sic lapis. Duplex est serra,
 prima denticulis armatur, in altera denticulorum loco adhibetur arena durissima, sic vulgo

serrantur lapides. Quia arenae multiplicato affricu minuitur lapis. (+ In eo igitur consistit haec divisio seu conceptus serrabilitatis, quod fit non tam insertione dividētis, quam extrusione conjungētis +) [6.] Porro ferrum lima dividitur, ut lignum serra, est autem lima instrumentum ex duro chalibe, asperum ob innumeras rugas quibus distinguitur, hinc limabilia sunt metalla, lignum, os, dens. (+ comminuere est dividere comminuendo totum, serrare est dividere comminuendo partem +)

prop. 43. [1.] Cera et plumbum facile flectuntur, quia multum habent humorem, eumque liberiozem, ut facile possit de cavitate in cavitatem traduci. Hinc calcinata et vitrificata non inflectuntur. Sic et in filo ob liberos in longum meatus aër vel humor facile
10 discurrit. Ita et in ferro ducto, quia in longum pori producuntur.

prop. 43. [2.] Porro in quibus flexione oritur compressio et tensio (+ id est ubi ex uno loco in alium non potest humor discurrere +), hinc sequitur restitutionis conatus. Hinc lignum viride facilius lunatur, quia materia facilius per meatus discurrit. Omnia quae hoc secundo modo flectuntur, habent meatus in longum productos: ferrum temperari
15 debet ab humido ut curvatum se restituat, nam humor in poros candentis ferri subit, qui deinde (+ refrigeratione +) contrahuntur. Adde oblongam et parum crassam figuram, nam alias plures partes resistunt. Arcus diu lunatus ob exhalantes partes, vel alias receptas, vel subtiliter invicem commeantes tandem se omnino non restituit.

Tract. 2. lib. 5. prop. 1 sqq. agit de filis. Et notat a duobus filis (+ etiam non implicatis +) corpus duplo facilius suspendi. (+ At si implicentur, tunc accedit aliud, quod nimirum ob intortionem suam non ita tenduntur sunt ergo ut breviora, sic fortiora. Ratiocinandum ergo filum sit factum tanto fortius quanto brevius +)

[prop. 7.] Eadem resistentia in metallo, vitro, saxo, glacie, causa.

[prop. 12.] NB. Si funis circa cylindrum intorqueatur licet vel levi acicula supremae
25 cylindri extremitati, altera funis extremitas affigatur nulla fere vi altera funis extremitas adduci potest. Ratio petenda est ab illo partium asperarum affricu in superficie cylindri (+ quam quaelibet est instar aciculae +).

[prop. 23.] Omnes funes ejusdem materiae qui proprio pondere franguntur sunt ejusdem longitudinis licet sint diversae crassitudinis. Quia in crassioribus quo plures sunt rum-
30 ptes, hoc contra plures sunt sustinentes (+ scil. si sint aequalis crassitudinis +).

prop. 31. Prisma cuius basis non est quadratum, sed rectangulum muro infixum magis resistit appenso ponderi si latus [maius] basis sit perpendiculo parallelum, minus vero, si minus. [1.] Unde tabula facile frangitur, si latior superficies sit horizonti parallela, difficile

si planum minus. Hinc isto situ in tabulatis aedium trabes disponuntur. Multa ibi similia elegantissime demonstrantur.

[prop. 60. Coroll. 7.] Notandum est quod et Galilaeus observat, opera naturae non posse plus aequo augeri servatis iisdem proportionibus, ne mole sua ruant. Hinc si corpora gigantum easdem quas nostra proportionibus haberent, debilissima essent. Hinc ingentia 5 illa navigia quae mare sulcant, si duro solo incumberent proprio pondere ruerent, nisi multiplici fulcro fulcirentur; ingentia illa piscium monstra quae facile in aqua sustinentur, vix possunt in sicco consistere. Equus triplo crassior vix seipsum ferret. Formica potest ferre plus quam vigecuplum corporis sui, equus vix simplum. Elephas non est fortis pro corporis sui portione. Si puer et vir ex eadem altitudine cadant, hic utique magis laedetur. 10 Idem de columnis. De Trabibus proportionalibus certum est vix majores proprio ponderi resistere, quod in tabulatis aedium accurate observandum est (+ ut potius sint multi quam magni specus excavati +) si latius pateant terra subsidit, modo excaventur in formam parallelipipedi, de fornicibus suo loco.

Append. Cap. 1. Novum Experimentum de Thermometro, [1.] si sit ampulla longiore 15 collo, aperto orificio aquam aliquousque continens, si manibus calidis ampullae corpus contrectes, aqua descendit, sed si paulo diutius manum admoveas non solum ascendit rursus in locum priorem, sed et ultra. [4.] Si sit eadem ampulla et aqua assurgat aliquousque ad *D* et nix corpori ampullae circumdetur, initio ascendit aqua usque ad *E* supra *D*, deinde rursum descendet in *D* et tandem rursus ascendet etiam supra *E* paradoxum sed 20 verum. [2.] Ratio prioris experimenti haec est, quod scilicet initio tantum pars[,] subtilissimus nempe mercurius calore rarefit, et ascendit solus, atque ita suam aquam crescere et descendere sinit, at si calor longius duret rarefactio rursus pertingit in totam aquam (+ et mercurium in eam recidit ambientis forte condensatione unde aliud in clausis Thermometris NB. +) Sed haec ratio nulla est teste autore, quia si convexitas sit intrinseca prius 25 ascendit. Ergo a vitro. Secundi experimenti alia plane ratio est, [4.] quod scilicet densatur vitrum, unde contrahitur, sphaera seu ampulla (introrsum), ergo et spatium, ergo aqua altius ascendit (nam si convexitas vitri sit intrinseca, aqua primum subsidit). At cur mox in fine altius evadit, quia perennis ex nive mercurii fluvius in ampullam per poros subit, et ita explicat augetque humoris molem. Nota hunc esse illum mercurium [2.] qui aquam 30 frigefacit aestivam, aërem hybernum, qui saepe si fervente aestu pori laxiores, sanguinem

16 über orificio: NB.

1 f. Multa . . . demonstrantur. *bemerkt L* 27 (introrsum) *bemerkt L*

subito figit. Hinc aqua cocta ubi deferbuit salubrior. (+ NB. hic est meum Alkali summum seu Alcahest Helmontianum +) Hic mercurio subtilitatem et perpetuam fluiditatem conciliat, hinc aquae stygiae mortale frigus, hinc cicutae venenum frigidum, hinc aqua frigida ubi primum soli exponitur, frigidior sentitur, quia primus ille calor subtilem hunc
 5 Mercurium excitat, unde particulae quasi audaciores evadunt, et immersam manum pene penetrant (+ an ut modico humore augetur ignis, et mane oriente sole frigus majus +). Hinc aqua ubi deferbuit saeviente bruma citius gelatur, discursus enim hujus humoris impedit gelationem.

cap. 1. [10.] Aër non gravitat nisi vel habeat corpus rarius infra se, vel di-
 10 versis partibus ejusdem plani aquae inaequaliter incumbat. Nam si plano aquae aër incumbat rarior, et proinde minor hic reliqua descendens aquam huc faciet attolli hic et deprimi illic. Luna autem aërem rarefacit (+ NB. posset hoc experimento quodam declarari. +)

cap. 2. Nuper quaedam experimenta inventa, de quibus et Timaei Locrensis id est
 15 Thomae Cornelii Epistolam legi. Est is calaber, Medicus arte, sed aliquantum maledicus. Prodiit et quoddam Raph. Magiotti scriptum. Experimenta huc redeunt, [1.] si ampulla aëre plena inverso situ immergatur aquae, aër inclusus comprimitur. Hinc quo altius descendit, major compressio, et plus aquae intrat. Hinc si vel digito vel alio modo post intrusionem aquae foramen obstruatur, eductoque globulo aperiat ab aëre compresso aqua
 20 foras extruditur, ut et Timaeus observavit. Porro intrusa aqua et compresso incluso aëre, si foramen obstruatur, inde gravior globulus efficitur (+ NB. NB. +) et globus post hanc compressionem gravior fundum petere potest. (+ Hinc potest fieri motus perpetuus +) [2.] Globuli collum exile deorsum vergat, et allegari debet, ut in hoc situ teneatur frustulum laminae plumbeae vel aeris observante Magiotto debet hic globus esse paulo levior aqua,
 25 ut parva accessione deprimatur, unde vel vitrum debet esse crassius vel plumbo alligato ad collum gradus temperare, vel aqua immitti, quae sine vi extrudi non possit, quod fiat si globus incalescens in frigidam mittatur. Sit jam cavus cylinder aqua plenus, sit globulus immissus levior aqua, sed qui minima ponderis accessione gravior factus fundum petat, sigilletur cylinder hermetice. Manus calida cylindro admoveatur, descendit globus.
 30 Quidam rationem reddunt, quod aqua calore rarefacta levior. Sed hoc nihil, quia rarefactum fit levius quando rarescens explicatur, quod hic non. (+ mala objectio. Fit levius quia ignis explosionibus attollitur. +) Fit ergo gravior globus quia aqua calore rarefacta et intra vas compressa plus aquae intrudit, unde globus gravior (+ at ipse fassus si non firmetur non descendere. Imo etiam non firmatus descendit videtur utraque ratio eodem
 35 recidere +). [3.] Aqua restituta extensioni priori resurgit. Utraque ratio concurrat, quod

scil. tantum extrudatur aqua quantum intruditur globo. [4.] Porro non esse in causa quod sola aqua sit rarefacta patet, quia clausus globus non ideo descendit (NB.).

[cap. 2.] [11.] Si tubus sit tantum infra obstructus, rarescens calore faciet ascendere globum, frigus descendere, quia aër inclusus densatusque aquam exugit (+ NB. Ergo aër potius exugit aquam quam illa aërem, ergo est subjectum compressionis et rarefactionis 5 ut in thermometro +). Etsi mercurius ille frigidus admoveatur nil mutat tamen, quia exire rursus per foramen potest. [12.] Duobus globulis in vas apertum immissis rarefactione apertus ascendit, clausus manet. At in refrigeratione per superiora distingue, si vas supra apertum frigido admoto ille descendit quia aër inclusus condensatur, hic clausus ascendit, quia aqua densatur. Si vas sit obstructum, et uterque globus supernatet admoto 10 calido uterque descendet, apertus ob intrusam aquam, clausus ob medium factum rarius. Admoto frigido fieri potest ut apertus descendat, clauso innatante, si frigidum mercurium quendam emittet, aquam intrusione sin comprimentem Globus supernatans aegre, percusso valide vase descendet, quia aëre ictu ex globulo eliso, aqua succedet. Compresso ore tubi apertus immergetur, non obstructus (+ quia hunc impedit potius aquae densatio 15 NB. +) Duo globuli erant in scypho, aqua pleno, alter frigescente aqua emergebat et calescente immergebatur; alter frigescente immergebatur, et calescente emergebat. Primus erat obstructus, sed ita ut esset aqua rarescente gravior, et condensata levior paulo, secundus exiguo foramine patebat, ita compositus, ut per accessionem modicae gravitatis immergeretur, detractionem emergeret. 20

cap. 2. [18.] In dialogis etiam ex eo probavimus mercurium ab aëre non sustineri, quia pondus mercurii sentitur a sustinente fistulam vitream (+ NB. +) Eorum responsione rejecta qui sibi persuaserant φ^{tum} in tubi latera gravitare, venit ex eo in manus meas aureum Doctissimi Famiani Michelini opusculum de fluminum directione, ubi idem prorsus adstruit de aquis alveo seu vase contentis, si enim alvei latera seu parietes erecti sint perpendiculariter, et probe levigati, nulla aut modica vis ponderis in eos gravitat, modica sane. Nam gravitatio in fundum est ad gravitationem in latus tunc ut superficies ad lineam. [19.] Aër non potest Mercurium sustinere, nisi sustinendo superficiem seu fundum inferioris mercurii vase contenti. Ergo qui fistulam erectam tenet, nullum φ^{u} pondus sentiret.

2 (NB.) *bemerkt* L 10 densatur | NB. (+ aquae ergo densatio levat, non rarefactio demittit +) *gestr.* |. L

39_a. AUS UND ZU DEM 9. TRAKTAT

Überlieferung: L Konzept: LH XXXV 14,2 Bl. 136—137. 1 Bog. 2°. 4/5 S. Papier für das CJR.

Honorati Fabri S. J. Theologi tractatus duo, quorum prior est de plantis et generatione animalium, posterior de homine. Paris apud Francisc. Muguet 1666. 4°.

P. Honor. Fabrus in dedicatione ad P. Olivam Generalem Societatis his verbis utitur: extollit alter opimam illam omnigenae literaturae praedam, quam ex tot librorum lectione compilatam in centum et quinquaginta justa volumina indefesso studio conguessisti.

Tractatus Honorati Fabri de planti[s] in 5 libros divisus est, primus de corpore, materia, forma, et partibus plantae, secundus de nutritione propagatione virtutibus et qualitatibus plantae, tertius de differentiis plantarum, de iis quae vel aliis plantis vel ipsis animalibus adnascuntur, quartus de succis vel aliis mixtis, quae ex planta exprimuntur vel educuntur, quintus demum de generatione animalium.

Hon. Fab. def. I. ante lib. I. de plant. Potentia vegetativa continet potentiam nutritivam, propagativam, conformativam; nutritiva virtutem qua succus alimentitius sugitur, percolatur, distribuitur, concrescit. Propagativa fructificationem, plantationem, sationem, insitionem, germinationem. Conformativa seu organizatrix, fibrarum plexum, ductum, laxitatem, pressionem, nodum.

lib. I. prop. 7. Partes plantae sunt vel componentes ut truncus radix; aliae perficientes et integrantes ut rami; aliae speciem servantem, ut fructus cum semine; aliae ornantes ut folia flores; aliae defendentes, ut cortex spinae putamen.

prop. 8. Ignis filamina suppeditat, quae et duci in longum et neri possunt, quid enim in ligno tot cineris granula continebat, antequam deciderent nisi praedictus filaminum plexus.

prop. 9. Omnis planta radicem habet, aut tota radix est, ut tuber.

25 Radicis capillitium sugit alimentum instar venarum, in reliqua radice portione quasi in jecore praeparatur trunco et ramis. Prima concoctio ut sic loquar in radice fit.

[prop.] 11. Color viridis a copia humoris.

[prop.] 12. Alnus diu in aquis servatur incorrupta, quia multo humore constat, ac proinde externum non admittit.

30 Nux contra humori immersa facile corrumpitur.

[prop.] 11. Caudices cavi, ut in tritico arundine cepis, quia non ex medio nodo, sed eius lateribus sursum ducuntur fibrae.

[prop.] 13. Folia nascuntur ex cortice, sed teneriore illo atque viridi, sunt enim plures.

[prop.] 14. Medulla maxime mollis in sambuco et spongiosa.

[prop.] 15. Folium est nova planta alteri adnascens, in qua scilicet truncum hoc est principem et primariam fibram alteri adnatam habes, alias vero laterales, quasi totidem ramos in plures alios deinde propagatos.

Si cavum corticis cylindrum trunco detrahas, et alterum illius segmentum aquae immergas, verno tempore aliud segmentum extans folia germinabit[,] in folio siccato 5 apparet quomodo plurimae per id fibrae luxurient donec tandem mutuis osculis coeant, relictis minutissimis poris vel apothecis, quas humor occupavit. Nullum folium solo commissum, etsi sit planta particularis per seipsum crescit, excepto ficus Indicae folio.

lib. 2. prop. 34. et 61. Succus attrahitur in plantam metu vacui, ut in pingui succo quo lucernae flamma nutritur, et in fistulis hydraulicis et in modo quo chylus sugitur. Ignis 10 scilicet qui inest accedente solis calore agit in proximas partes humoris, hae rarescunt novo calore et partim avolant, partim per longos plantae meatus discurrunt. Hinc rarescens prius materia densatur, hinc contrahitur, et quia in extremis poris exteriori succo applicato adhaeret, illam intus secum adducit metu vacui. Ut autem calor solis ita elevationem et attractionem, ita frigus nocturnum nutritionem juvat, succumque calore diurno rare- 15 factum condensat, unde concrecit.

lib. 2. prop. 68. Oleum plantae praesens venenum nempe poros sua uligine obstruit, ut alimentum percolari nequeat. Mercurius fibrarum plexum solvit prae nimia subtilitate, humor igitur purus est aqua quaedam stygia. Humor gypsatus poros obstruit, aqua ex vino destillata vel oleum sulphuris humidum innatum consumunt; aqua fortis fibras 20 resolvit; aqua salsa scabiem plantae ingenerat (+ etiam hominibus lepram +); roris acrimonia cariem vermes.

prop. 69. Arbor japonica ferri amica est, et ramenta ferri quasi ad instar fimi eius radicibus admoventur, imo si ramus decisus, eum ferreis clavis arbori affigunt, ut denuo cum planta coalescat. 25

[prop.] 87. Triticum aquae immersum mollius fit, imo si aqua illa sit tepida germinabit.

[prop.] 96. Duris utilis, mollibus et raris noxius humor, ac proinde illis melius novilunium, his plenilunium.

[prop.] 99. Terra usta vel calcinata ut vocant, si copioso imbri irrigetur, illico mille 30 plantas germinat.

Virgo terra ex imis latebris educta gleba si diversimode uratur et praeparetur, diversas plantas producit, ut saepe, inquit, expertus sum. Et [prop. 100.] post fluminum inundationes plerumque novae plantae nascuntur novis seminibus allatis.

[prop.] 103. Ex sato cinere tritici non semel Triticum pullulavit. 35

39₃. MARGINALIEN UND UNTERSTREICHUNGEN
IN LEIBNIZ' HANDEXEMPLAR

Überlieferung: *LiH* Marginalien und Unterstreichungen in: H. FABRI, *Physica, id est scientia rerum corporearum, in decem tractatus distributa*. Lugduni 1669. (HANNOVER, Niedersächs. Landesbibl., *Leibn. Marg.* 7.)

5

[Tom. 1, p. 60. Tract. I, lib. 2. prop. 52] Hinc datur potentia motrix media intrinseca: Nam illa est, qua corpus tensum, vel compressum debitaie extensioni se se re-
ducit, vel reducere nititur, . . . ; igitur datur potentia motrix media intrinseca; motrix
certe, quia producit impetum; media quoque est, quia inter vitalem et naturalem inter-
cedit; . . .

[p. 62. I, 2 prop. 59] Eiusdem chordae, modo plus, modo minus tensae, tensiones
sunt ut tensionis excessus: . . . igitur in eadem proportione accedit tensio, qua
accessio; . . .

[p. 63. I, 2 prop. 61] Omnia puncta chordae tensae, dum haec se restituit, moven-
tur inaequali motu: . . . certe cum excessus extensionis IF distribuatur aequa-
liter omnibus partibus, et punctis AI, et punctum I chordae non tensae, trans-
eat in F, per tensionem; . . .

[p. 64. I, 2 prop. 63] . . . scilicet omnes reductiones eiusdem chordae tensae
esse aequae diuturnas, id est, eodem tempore fieri, quod nunquam hactenus fuit de-
monstratum, saltem quod sciam.

[p. 65. I, 2 prop. 64] . . . itaque acceleratio motus gravium fit in triangulo Galileano
AFB, ita ut tempus motus per FA, velocitatis crementum per applicatas parallelas
EG, DH, IC, AB; spatia vero per areas, tum trianguli EFG, tum trapeziorum EH, HC,
CB, repraesententur; . . .

25 [p. 70. I, 2] Prop. LXXVII.

12 *am Rand*: ⟨—⟩

13 *unter dem Text*: vera conclusio sed non probata *gestr.*

15 *unter IF*: vid. prop. 77.

22 *neben* velocitatis crementum: error

30 25 *darunter*: vid. pr. 61.

N. 39₃: Die gesperrten Stellen sind unterstrichen, die am Rande angestrichenen sind besonders
vermerkt.

[p. 75. I, 2 prop. 92] . . . Hinc ratio luculenti experimenti; si enim chorda aequae tensa sit alterius subdupla, tempus quo perficitur eius reductio, seu vibratio, iuxta tertium modum, est subduplum alterius, quo perficitur vibratio maioris: Hinc eo tempore quo fiunt duae vibrationes minoris, una tantum fit maioris: hinc ratio alterius experimenti, videmus enim sonos chordarum aequae tensorum esse ut ipsas chordas, in ratione acuti et gravis: 5 hinc chorda dupla cum subdupla aequae tensa, facit diapason; sed de his alias.

[p. 78. I, 2 prop. 100] Tempora, quibus duae chordae aequalis longitudinis, et inaequalis tensionis pulsatae reducuntur sunt in ratione subduplicata tensionum, permutando: . . .

[p. 78. I, 2 prop. 101] Tempora, quibus iuxta tertium modum, reducuntur chordae aequales, inaequaliter tensae, sunt in ratione subduplicata tensionum, permutando: . . . 10

[tom. 2, p. 121. Tract. III, lib. 1. Appendix] Iam a multis annis, librum hunc de coloribus scripseram, cum in lucem editus fuit lingua vernacula tractatus de coloribus, cuius authorem, ut ego singulari cultu prosequor, ita quidquam scribere non possum, quod illi minus gratum esse queat; quare illum aegre laturum esse non existimo, si breviter ea diluam, quae ille contra meam hypothesim opposuit. . . . 15

[tom. 2, p. 473. Tract. IV, lib. 3. prop. 146. Coroll.] Sexto, Hinc aliquando angulus refractionis aequalis est angulo incidentiae, sive radius ex raro, in densum; sive ex denso, in rarum cadat; . . .

[tom. 3, p. 471f. Tract. VI, lib. 4. prop. 46] 1. Ideo ventus suam vim adversus vela exerit, quod illa flexibilia sint; hinc ventus inflare vela dicitur, hoc est ita tenduntur, ut 20 ventus, seu aër afflatus in cavitatem illam sese insinuet; si enim tensiora sint, ventus maxima ex parte reflectitur, ac proinde minorem vim confert; si porro laxiora sint, minore quoque vi pollet ventus; quia minus laxantur pori, quibus aër subtilior traicitur, et vero, ut nimia tensio laxat poros, ita cum plus flexioni resistat, facit, ut ventus resiliat et ut minus, nimia laxitas flexioni resistit, ita poros minus sane quam par sit, laxat. 25

1—6 Hinc . . . alias. *am Rande angestrichen*

7 *am Rand*: error

9 *über* Tempora: error

11—15 *am unteren Rand*: la chambre

21 ventus *darüber* male

22 *am Rand*: Sinenses habent vela inflexibilia

24 ut ventus resiliat *darüber* hoc nihil est

30

2. Hinc vela, quibus cera obducta esset inepta essent ad navigationem; nempe cera poros illos, quos textura reliquerat, omnino obstruit; ac proinde transitum vento intercludit; . . . hinc ventus in tabulam ligneam impactus, licet aequalem cum velo superficiem habeat, nullam fere vim facit: hinc vela ex panno minus apta sunt, quam ex tela, 5 quia scilicet habent poros obstructiores, qui venti vim frangunt: . . .

[tom. 3, p. 474. VI, 4. prop. 50] In summo sublimiorum montium vertice, quasi continue flat ventus: ratio est, quia cum ab omni obice suprema illa regio aëris liberior sit; quid mirum, si ventus ibi quoque libere excurrat. . . .

[tom. 4, p. 16. Tract. VII, lib. I. prop. 29] De Magnete. Hic statim sentio aliquem, 10 aurem mihi vellicantem; Heus tu, inquit, de Magnete scribere cogitas; factum agis; haec materia abunde prorsus discussa est; ab aliis scripta describere, quid iuvat? de Magnete, tam multi scripserunt, ut nihil penitus post se reliquerint, quod scribi possit; Quam enim Gilbertus, erudite; Cabeus, copiose; . . . scripserunt: . . .

[p. 16f. VII, I. prop. 30] Magnes est corpus mixtum ex materia lapidea, et metal- 15 lica; . . . Dices lapidem non esse liquabilem; bene est; liquabilem scilicet, per se; si tamen aliquid metallicaë materiaë, vel alterius admixtum est, ratione illius, liquabilis est, ut supra dixi; sic quidam silices, propter admixtum vitrum, liquari possunt; . . . nemo enim nescit, ex impuriore ferri massa, Chalybem vulgo educi, ut dicam lib. sequenti, cum de ferro: hinc Magnes in omnibus fere ferri fodinis reperitur, ut videre est in multis 20 locis; . . .

[p. 18. VII, I. prop. 32] Portio Chalybis virtute illa non pollet: Probatum quia licet ferrum non tactum aliquantulum forte illius virtutis habeat, de quo infra, id tamen valde obtusum est, et vix sub sensum cadit; . . .

-
- 4 nullam fere *darüber* male
 25 7 flat *darüber* male
 13 Gilbertus *darüber* solide
 13 Cabeus *darüber* <—>
 17 quidam silices *darüber* silex prope totus vitrum
 17 vitrum *darüber* aliud liquari ut vitrum aliud fundi ut metallum
 30 19 fodinis reperitur *darüber* non puto
 21 *am Rande*: non pollet educto, quia pori vi ignis mutantur

13 W. GILBERT, *Tractatus sive physiologia nova de magnete*, 1600.
sophia magnetica, 1629.

13 N. CABEUS, *Philo-*

[p. 18. VII, I. prop. 33] Praeter portionem lapideam, et metallicam, aliud tertium Magneti inest: . . . Praeterea eadem Chalybis particulae, quae eductae sunt, inerant prius Magneti; igitur si ante eductionem virtute Magnetica pollebant, cur non pollent etiam post eductionem; . . .

[p. 19. VII, I. prop. 35] Magnetis affrictu aliquid accedit ferro; . . . Dices per illum affrictum, excitari virtutem illam, quae prius in ferro sopita erat. Respondeo non posse 5 ullo modo explicari, cur et quomodo illa virtus in ferro sopita sit, cum enim sit causa necessaria, non video, si est, cur necessario, non agat; praeterea, esto per affrictum illum excitetur, certe hoc ipsum etiam fieri non potest, nisi aliquid ferro accedat; si enim nihil prorsus de novo ferrum accipit, quomodo quaeso, illa vis sopita excitatur; sed mitto hasce nugas, quae in prudentis Philosophi mentem cadere non possunt. 10

[p. 24. VII, I. prop. 41] Illa corpuscula, quibus virtus Magnetica inest, sunt oblonga; . . . Praeterea, si haec corpuscula sphaerica sunt, suum vas vel suam thecam convertere non possent, ut patet; nam illa intra poros se se facile converterent; etiamsi vas ipsum immobile esset, ut patet; non possunt etiam esse Polyedra; cur enim potius unum, quam aliud; utrum vero prismata sint, vel cylindri, suo loco definiemus; quippe 15 coni esse non possunt, cum nulla sit ratio, cur potius acumen, seu vertex coni ad boream, quam basis ipsa converteretur; . . .

[p. 25—28. VII, I. prop. 43] Explicatur vera Hypothesis virtutis Magneticae: . . . Obiic. tertio, si Magnes diffundit suam vim in corpusculis, igitur ubi aliquod corpus densum, v.g. aurum, vel plumbum interponitur, diffundi illa non possent, aut saltem non 20 aequae cito: Respondeo acus illas facile per poros corporum traduci, sicut aqua per crates . . . Dices ergo saltem minor affectio inde resultat; id ultro concedo; et hoc innumeris fere experimentis comprobatur, quae a nullo, qui vel oculos habeat, negari possunt; praesertim si lamina plumbea v.g. interposita paulo crassior sit; . . . Obiic. quarto, diffunditur virtus Magnetica per mediam aquam, sed aqua poros non habet; igitur in 25 corpusculis; non diffunditur, quae tantum per poros subire possunt: . . . Obiic. quinto; virtus Magnetica per medium diffusa refringitur, ergo non diffunditur in corpusculis; hoc argumento usus sum, ut probarem lumen esse puram qualitatem, quae dumtaxat refractionis capax est; . . .

3 cur non pollent *darüber* ratio manifesta allata est

30

9 illa . . . excitatur *darüber* posset fieri tollendo impedimentum

15 quippe . . . possunt *darüber* possent diversa esse alia borealia acumen ad boream
vertentia alia australia

25 aqua . . . habet *darüber* unde nosti

[p. 34f. VII, I. prop. 55] Chalybs est subiectum aptius virtutis Magneticae, quam vulgare ferrum impurum; Ratio est, quia ferrum impurum habet multas partes heterogeneas, quarum situs rectam et debitam pororum dispositionem facere non potest, . . . hinc Chalybs facilius tenditur, quam ferrum; ex hac autem tensione, poros in longum
6 excurrere, iam supra ostendimus; . . .

[p. 35. VII, I. prop. 56] Magnes, ut plurimum, ille saltem, qui melioris est notae, maiore virtute pollet, quam Chalybs etiam purissimus; . . . igitur partes ferri nativum illum ordinem et situm non retinent, quem vel ab ipsa natura acquirunt, dum Chalybs in Magnete concrevit, vel ab ipsa prima rerum origine, cui forte Magnes coevus, est; . . .

10 [p. 35. VII, I. prop. 57] Ferrum virtute Magnetica instructum, si probe candescat, illam omnino amittit; . . .

[p. 40. VII, I. prop. 65] . . . Adde unum, quod mihi aliquando cogitanti in mentem venit; scilicet coelum et terram, atque adeo totam ipsam rerum corporearum universitatem unius hominis gratia conditam esse, sed ita distributam, ut coelum toti terrestri globo, cuius
15 homo incola est, continua revolutionum applicatione famuletur; . . .

[p. 46f. VII, I. prop. 75] Explicari facile potest, quomodo virtus Magnetica communicetur in nostra hypoth. . . . cur vero adhaerescant ferro, non auro, aequae facile dicitur; quia cum sint institutae, propter hunc finem, ut scilicet in suo subiecto, suum effectum praestent, hoc est aspectus Magneticos, certe ibi sistunt, ubi hunc effectum praestare valent; scilicet in ferro, non vero in auro; . . .

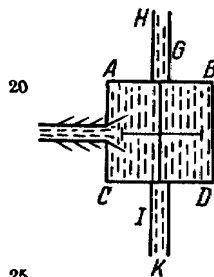

25 Figur 12

[p. 56f. VII, I. prop. 93] Acus, cuius altera extremitas tangit polum Borealem v. g. Magnetis, ita virtute Magnetica instruitur, ut extremitas illa deinde ad Austrum se convertat, si libere in circulo verticitatis moveri possit; opposita vero ad Boream; . . . sit ergo Magnes AD, facies AB vergat ad Boream; admoveatur acus HG; vides acus primarias ita traduci ex Magnete, in ferrum, ut extremitas Borealis acum sit
versus H, Australis vero, versus G; . . . pari modo, si admoveatur acus polo Magnetis

7 nativum *darüber* recte

10 Ferrum virtute *darüber* et tamen ferrum candens a magnete trahi expertus Kircherus.

30 13f. corporearum . . . globo *am Rande angestrichen*

19 Magneticos . . . sistunt *darüber* quaeritur causa efficiens non finalis

26 traduci *darüber* sed cur traducuntur

Austrino, v.g. in KI, extremitas I, quae tangit polum Magnetis Austrinum, ad Boream deinde spectabit, propter eandem rationem; quare hic ultra non sisto.

[p. 57. VII, I. prop. 94] Quamvis extremitas acus non tangat polum Borealem Magnetis, modo in debita distantia, ita ipsi insistat acus ut axi Magnetico parallela sit, ita vi Magnetica instruitur, ut praedicta quoque extremitas aspectum austrinum acquirat: . . . nempe illae acus a Magnete diffunduntur, quasi ad instar catenarum, vel retium, ad alias expiscandum, ut dicam paulo post; . . .

[p. 71. VII, I. prop. 130] Una acus non trahitur ab alia; . . .

[p. 105. VII, I. prop. 213] Si ingens ferri massa, vel pondus, libere moveri possit, a Magnetico exiguae etiam virtutis movebitur: v.g. Sit cylindrus ferreus, etiam, si vis, 10 centum librarum, immo et mille, aequaliter libratus, ad instar versorii, in pyxide; . . .

[p. 113f. VII, I. prop. 231] Hinc detracto segmento, Magnes vegetior aliquando redditur: Sit enim Magnes cum forma Rhomboidis CF; sintque poli non procul a C, F; et axis sit parallelus FB, resecetur ex Magnete, frustum CAB, ita ut axis cadat perpendiculariter in faciem polarem AB; certe si AB admoveatur, ferrum arctius adhaerebit, quam prius ipsi CB adhaereret; . . .

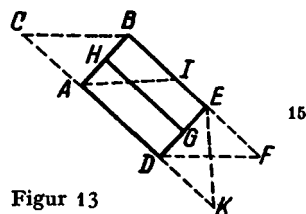

Figur 13

[p. 114f. VII, I. prop. 235] Hinc ferrugo seu rubigo vetat, ne Magneti ferrum adhaereat; . . . hinc acus, Magnetica virtute pollens, quae rubiginem con- 20 traxit, Versorii munere optime defungitur, quia minus declinat, minus enim ab aliis acubus extrinsecis, aliisque Magneticis adducitur, propter rationem praedictam; . . .

2 sisto. *danach* sed cur majore Vi hoc fit in Polo quam alio puncto

8 Una . . . alia *darüber* colliguntur in unum magnetica, quia sic liberius exercent 25 operationes minusque ab ambientibus impediuntur

11 *darunter* sed non deberet nisi in exiguo puncto tangere sustentaculum, quod posset ex adamante esse in punctum abeunte

12—14 Hinc . . . Rhomboidis *am Rande angestrichen, daneben* dub.

12—14 *darunter* ut hoc succedere possit oporteret magnetem constare ex duobus qui 30 sibi obstant; sed mirum quin tunc alter alterum non destruxerit

[p. 118. VII, 1. prop. 243] Magnes armatus, interiecto alio corpore subtilissimo, v. g. charta, maiore vi adhuc adhaesiva pollet, quam non armatus: . . .

[p. 121. VII, 1. prop. 249] Ferrum Magneti adhaerens, rotula instructum, quantumvis motu circulari velocissime moveatur, ex Magnete tamen ipso pendet, nec deorsum
6 cadit: Ratio est, quia cum vis adhaesionis gravitatem ferri penduli superet, et cum ille motus circularis, nec gravitati quidquam conferat, nec adhaesioni repugnet, quid mirum, si dum volvitur ferrum, Magneti adhuc adhaereat? . . .

1 corpore subtilissimo *darüber* modo charta non interjecta inter magnetem et armaturam

10 2 *über* vi: contra Leotaudus *gestr.*

6 *am Rande*: quid si locus adhaesionis nonnihil latus

40. HYPOTHESIS PHYSICA NOVA

[Winter 1670/71 (?)]

Überlieferung:

- E*¹ Druck nach nicht gefundenem Manuskript: Titelwiedergabe S. 221. Mainz 1671. 74 S. Zählung ungenau. (Unsere Druckvorlage.)
- E*² Druck nach *E*¹: *Hypothesis Physica Nova, Qua Phaenomenorum Naturae plerorumque causae ab unico quodam universali motu, in globo nostro supposito, neque Tychonicis, neque Copernicanis aspernando, repetuntur. Nec non Theoria Motus Abstracti.* Autore G. G. L. L. Londini: J. Martyn 1671. 74 S.
- E*³ Deutsche Übersetzung von *E*¹: *Ein ander vortrefflicher Tractat wider die gemeinen Irrthümer, Von der Bewegung natürlicher Dinge.* in *Des vortrefflichen Engelländers | THOMAE BROWN, der Artzney Dr. | PSEVDODOXIA | EPIDEMICA, | Das ist: Untersuchung derer Irrthümer | so bey dem ge- | meinen Mann | und sonst hin und wieder im Schwange | gehen. In | Sieben Büchern | also und dergestalt abgefasset | daß darinn anfangs von den Irrthümern ins Gemein, mit | Beyfügung unterschiedlicher Curiöser Tractätlein, als eines Hand- | buchs der wieder zu recht gebrachten Naturkunst, darinn der Grund der | gantzen Chymischen Wissenschaft enthalten; Item eines Werkes wider die ge- | meinen Irrthümer von der Bewegung natürlicher Dinge; Ingleichen | Herrn D. Henrici Mori von unkörperlichen Dingen in der | Welt, wider Cartesium; | Und dann ferner in denen übrigen | Sechs Büchern | von den Irrthümern, die Mineralien, Gewächse, Thiere, Men- | schen, Bilder und Gemähle, Welt- und Geschicht-Beschreibun- | gen betreffend, gehandelt wird. | Alles mit sonderbarem Fleiß, aus dem Englischen und Lateinischen, | mit Beyfügung der Lateinischen Kunstwörter, in die reine Hochteutsche | Sprach übersetzt, mit un- gemeinen Anmerkungen erläutert, | und unterschiedlichen Kupferfiguren versehen | durch | Christian Peganium, in Teutsch Rautner genannt.* Franckfurt u. Leipzig: Christoff Riegel 1680. S. 201—253.
- Neuere Drucke nach *E*¹: 1. KORTHOLT, *Epistolae*, 4, 1742, S. 279—345; 2. DUTENS, *Opera*, 2, 2, 1768, S. 3—34; 3. PERTZ, 3, 6, 1860, S. 17—59; 4. GERHARDT, *Philos. Schr.*, 4, 1880, S. 177—219.

Den Grundgedanken seiner *Theoria motus concreti* (*Hypothesis physica nova*) hat Leibniz wahrscheinlich im Frühjahr 1670 gefaßt, in jener Zeit eines vertieften Hobbes-Studiums, in der N. 38₄ entstanden sein dürfte. Als er ihn Oldenburg am 13./23. Juli mitteilte (II,1 S. 59f.), existierte vermutlich schon ein ähnlich wie die vorliegende Abhandlung gegliedertes, sich an den 4. Teil von Hobbes' Schrift *De corpore* anlehnendes Konzept. Denn die Abfolge der in diesem Brief aufgezählten Phänomene, die Leibniz schon damals alle aus einer Hypothese zu erklären versucht hat, stimmt ziemlich genau mit der Abfolge der in Druck *E*¹ behandelten überein. Oldenburg antwortete ihm mit der

Aufforderung, der *Royal Society* „die Summe und die Gründe“ dieser Hypothese darzulegen (10./20. August 1670, II,1 S. 61). Das wird ihn angeregt haben, sein Konzept weiter auszuarbeiten (vgl. II,1 S. 65). Bei dieser Ausarbeitung hat sich Leibniz sehr eifrig nach neuester naturwissenschaftlicher Literatur umgesehen und die eine und andere Neuerscheinung, deren er habhaft werden konnte (Hobbes, Boyle, Sinclair, Fabri), gründlich studiert. Die Arbeit nahm daher auch geraume Zeit in Anspruch. Die Druckvorlage war zum großen Teil bereits Ende Dezember 1670 unter der Presse (vgl. II,1 S. 74, 80 und 82 f.). Die Drucklegung erfolgte vor dem Druck der *Theoria motus abstracti* (N. 41), verzögerte sich jedoch, so daß Anfang März nur ein Teil, das Ganze aber erst Ende April 1671 versandfertig war. Über die Widmung der Abhandlung an die *Royal Society* und den Zusammenhang mit den übrigen Arbeiten zur *Theoria motus* vgl. die Einleitung dieses Bandes (S. XXXI—XXXIV).

*

*

HYPOTHESIS
PHYSICA
NOVA,

Quâ Phænomenorum Natu-
ræ plerorumque causæ ab unico quo-
dam universali motu, in globo nostro
supposito, neque Tychonicis,
neque Copernicanis asper-
nando, repetuntur,

AVTORE

G. G. L. L.



MOGVNTIAE,

Typis,
CHRISTOPHORI KÜCHLERI,

Anno

M. DC. LXXI.

ILLUSTRI SOCIETATI
REGIÆ BRITANNICÆ
cognitionis humanæ
locupletatrici.

Nisi compertum haberem, malle Vos ex variis orbis partibus, nova industriae in cogi-
tatis experimentisque, quam eloquentiae in re amplissima, et tot aliis dicta, id est, laudibus
Vestris, quibus audiendis prius, quam merendis fessi estis, tentamenta ad Vos transmitti;
non posset hoc pietatis officium, quod omne Vobis literarium nomen debet, debeatque,
5 sine piaculo praetermitti: Nunc quod mavultis accipite. Intellexeram ex Oldenburgero
Vestro, viro eximio, conjecturas quasdam meas de faciliore ac simpliciore aliqua, quam
passim tradi solet, causarum naturalium explicandarum Hypothesi, Vobis fortasse non
ingratas fore. Hanc ergo spem secutus sistere hoc quicquid est, et Vobis dicare volui, non
ut rem aliquo pretio censendam, sed ut Canonem quendam, quem utcunque exiguum,
10 significandae recognitioni, quam maximis Vestris de publico meritis omnes debent, sufficere
IC^{us} nostris placet.

THEORIA MOTUS CONCRETI,

seu

Hypothesis de rationibus phaenomenorum nostri Orbis

1. Supponantur initio Globus Solaris, Globus Terrestris, et spatium intermedium, massa, quod ad Hypothesin nostram attinet, quiescente, quam aetherem vocabimus, quantum satis est (omnimodam enim plenitudinem Mundi status, quem sentimus, per alibi demonstrata, non fert) plenum. 5

2. Necessae est igitur esse quendam motum ante omnia tum in globo solari, tum in globo terrestri. Cum enim globi isti duo habere debeant partes cohaerentes, ne ad quemlibet levissimum rei quantulaecunque impactum dissolvantur aut perforentur, nulla autem sit cohaesio quiescentis (per dicta in *abstracta motus Theoria th. 20*, quam suo loco dabimus), motus in iis aliquis supponendus est: Quae fortasse unica ac prima demonstratio est necessarii motus terrae. Quanquam ut §. quoque [55.] infra admonebitur, ad summam Hypotheseos nostrae nihil referat, an circulatio terrae admittatur, cum Circulatio Lucis seu aetheris circa terram qua potissimum utimur, vid. §. 9., facile se omnibus approbare, ni fallor, possit. 15

3. Supponamus igitur, si placet, tum in globo solis tum in globo terrae motum circa proprium centrum, nam alios eidem aetheri interspersos magnos parvosque globos circa suum centrum motos, in quibus eadem, quae in terra nostra, fieri proportionem possunt, id est, non planetas tantum quos videmus, sed et innumerabiles quosdam velut mundulos parvos, quos non videmus, nunc non consideramus. 20

4. Sed in sole simul et alius motus supponendus est, quo agat extra se, unde causa in mundo motus in se non redeuntis derivetur: motus enim circa proprium Centrum extra se non agit: nam quod praeclari Viri Torricellius et Hobbis statuere, sola solis gyratione circa proprium Centrum totum aetherem cum planetis circa solem ferri, 25

13 35. *E¹ ändert Hrsg.*

7 alibi: vgl. unten N. 44 und oben N. 38₆. 24 E. TORRICELLI, *De motu gravium*, 1644.
24 HOBBS, *De corpore*, cap. 26 und *Problemata physica*, cap. 1 und 2 (Molesworth, I, 350—352 und IV, 305—317).

fermentare, lucem efficere, imo rem ita motam projicere sibi imposita per tangentem, tenuiora magis, crassiora minus; unde cum similis sit et in terra motus, sequatur crassiora in tenuium rejectorum locum succedere, ac proinde gravia esse; admittere non possum: sequetur enim ut lapis ad terram, ita terram caeterosque planetas ad solem tendere; nec
5 dici potest distantia minui efficaciam, cum contra in hac hypothesis, ob majorem majoris radii circulum augeatur. Neque hic ad experientiam provocare licet liquidi quiescentis sola solidi in ipso circa proprium centrum gyratione commoti, ut baculi in vase motus circa suum centrum aquam totam commovet; cum ostensum sit in abstracta motus Theoria, pleraque repercussionum phaenomena non oriri ex liquidis motus notionibus, sed habere
10 longe alias ab oeconomia et motu systematis insensibili causas, quemadmodum gravitas, attractio, flexorum restitutio, aliaque id genus: speciatim vero baculus aquam ideo secum commovet, quia ea ei gravitate sua atque intestino motu innititur; quod de aethere dici non potest, in quo alia praeter solem causa motus nulla esse supponitur: cum liquida nostra jam tum, etiam remoto baculo, sint in perpetuo motu. Ut taceam gyrationes circa
15 proprium centrum, quas nos instituere solemus, plerumque valde vacillare. Ut igitur sol radiare seu agere in omnes partes possit, necesse est quendam in ejus partibus motum esse, a motu totius circa proprium centrum distinctum. Et concessis cum Copernico pluribus Orbibus magnis, eadem aut proportionalis sui solis cuique ratio erit.

5. Is motus partium solis (seu rei cujuslibet radiantis) non potest recta extrorsum
20 tendere alioquin dudum omnes avolassent; supponendus est ergo motus partium praeter gyrationem totius, varie circularis, aut alioquin in se rediens, ex quarum concursu, quoties bisecabilis est, quaedam per rectam lineam extrorsum expellantur per *problem.*

7. *Theoriae motus abstracti.* Et tot quidem ut non possit dari punctum sensibile circa solem ad tellurem usque et ultra, ad quod non quolibet instanti sensibili radius aliquis
25 solis, id est, aetheris agitatio per emissam a sole recta linea partem (etsi non pars ipsa) perveniat. Quae res ob divisibilitatem cujuslibet continui in partes quantumvis parvas in infinitum non est difficilis explicatu. Caeterum ex his ut obiter admoneam, necessario demonstrari potest, impossibile esse, ut sol luxerit ab aeterno, nisi sit unde perpetuo reparatur.

30 6. Hi jam lucis radii agent in globum terrestrem. Supponatur autem globus terrestris initio fuisse totus homogeneous, atque ita neque tam rarus, ut aër est, neque tam crassus; ut terra est, sed ut scriptura quoque sacra innuit, naturae ad aquam accedentis. Idque nec Helmontius abnuerit, qui aquam ponit principium rerum, ac terram aquae sedimentum facit.

7. Hic globi status radiis solis (et ante solem lucis primigeniae post in solem collectae, ad hypothesein enim nostram perinde est) ingruentibus, mirifice mutabitur: cum enim per *abstractam motus doctrinam th. 19.* nulla sit corporis cohaesio eodem tempore in tota facie; globus terrae pulsatus, ubi non cohaeret, dehiscet, aetheremque admittet: nam in statu naturali, qualis supponitur primus, seu in abstracto, nulla est globi rotantis homogenei 5 cohaesio, nisi in lineis aequatori parallelis: Igitur omnes paralleli sensibiles, eorumque concentrici abire poterunt a se invicem, et luce plerisque ingruente, dehiscunt. Porro tot ictibus pleraque centrorsum ibunt, major materiae pars in fundum collecta terram dabit, aqua supernatabit, aër emicabit: Intrusus AETHER (is enim fortasse est ille Spiritus Domini, qui super aquis ferebatur, easque digerebat, ex eis 10 ventilatione sua crassiora praecipitabat, tenuiora sublimabat, cujusque ablatione omnia in pulverem inertem, incohaerentem, mortuum rediguntur) et intus omnia pervadet, passimque in bullas intercipientur, ex conatu erumpentis, irrumpentisque recto, et motum intercipientis circulari velut fusione conflatas; et de caetero summum, ut ante, maximo sui velut oceano, tenebit. Haec non ita capienda sunt quasi re ipsa sic ortum 15 globum nostrum esse necesse sit, quanquam cum scripturae sacrae traditis mirifice consentiant, sed sufficit quam causam initii fingi, eam continuationis (velut perpetui initii) intelligi posse; et proinde hypothesein originis, saltem in causis praesentibus percipiendis, imaginationis adjumentum esse.

8. Caeterum similem aliorum globorum (praesertim cum quilibet magnus Orbis suum 20 solem habere videatur) originem non est hujus loci declarare; pertinent talia ad doctrinam de systemate mundi; quemadmodum id quoque, qua ratione ex rotatione solis circa proprium centrum concurrente eius actione rectilinea in terram, oriatur motus terrae circa solem; et ex motu terrae circa proprium centrum, concurrente ejus lucem solarem reflectentis actione rectilinea in lunam, motus lunae circa ter- 25 ram; quae de caeteris planetis eadem probabilitate dicere licet, nam et Torricellio dudum visum est, motus globorum a se invicem derivari. Cometae sive meteora sint, id est corpora transitoria, sive globi constantes (quorum utrum verius, experimentis recursus dijudicandum) poterit tamen forte ex caeterorum globorum in eos actione explicari motus: Lux autem illa caudata soli aversa pene scyphi vitrei liquore pleni exemplo declarationem 30 recipit.

9. Terra vero nostra, ut ad hanc redeamus, etsi radiis lucis dehiscens in partes heterogeneas abierit, ubique tamen subtilissimo aethere penetratur. Is aether proportionatam sibi subtilitate partium radiorum lucis actionem potissimum recipit. Cum igitur terra agatur circa proprium centrum ab occidente versus orientem, ex 35

hypothesi; subtilissimus aether terram circumdans contrario motu non tantum retardationis, sed et obnitentiae, Lucem secutus, movebitur ab oriente versus occidentem, cujus etiam in Oceano vestigia deprehenduntur.

10. Atque hic est ille Universalis motus in globo nostro Terr-aqu-aëreo, a quo potius
5 quam atomorum figuris, aut ramentorum ac vorticum varietatibus, res sunt repetendae.

11. Principio autem ex fluidi aestuatione et fusione per lucem seu calorem ortae sunt bullae innumerabiles ac magnitudine crassitieque variantes. Nam quoties subtilia percurrere per densa conantur, et est quod obsistat, formantur densa in cavas quasdam bullas, motumque partium internum, ac proinde consistentiam seu cohaesionem (per nostram *de*
10 *motu Theoriam, theor. 17.*) nanciscuntur. Quod ex primis illis abstractisque principiis speciatim deducere proclive est. Idem ex officinis vitrariis constat, ubi ex motu ignis circulari et spiritus recto, vitra, simplicissimum artificialium genus, parantur; similiter ex motu terrae circulari, lucis recto, natae sunt bullae.

12. Hae jam bullae sunt semina rerum, stamina specierum, receptacula aetheris,
15 corporum basis, consistentiae causa et fundamentum tantae varietatis, quantam in rebus, tanti impetus, quantum in motibus admiramur: Hae si abessent, omnia forent arena sine calce, avolaretque gyratione densorum expulsus aether, ac terram nostram mortuam damnatamque relinqueret. Contra a bullis, gyratione circa proprium centrum firmatis, omnia solidantur et continentur. Quae ratio est etiam, quod fornicata, ea, quam admi-
20 ramur, firmitate polleant, cur vitra rotunda in experimentis Elasticis subsistant, alterius figurae dirumpantur.

13. Et sane qui rem accurate intuebitur, nihil verius comperiet. Tota aqua innumerabilium bullarum congeries, aër nil nisi aqua subtilis est: aërem enim in eo ab aethere distinguo, quod aër est gravis, aether circulatione sua causa gravitatis. Unde aër,
25 et quidquid in eo natat, ut nubes, ut projecta, gyrantur cum terra uti aqua cum vase; mare etiam litoribus non clausum uti oceanus, qui terram includit potius, quam ut ei includatur, cum fundo. Quanquam, ut dixi, non desit retardatio aliqua, seu motus in contrariam partem, ex quo, acceden[te] fortissima Oceani sub Tropicis commotione, rarefactione, attractione, per lucem solarem, quam contra motum terrae, facilius quam
30 terra, quia levior, sequitur; repetita item aliquoties quotidie (nam aqua semel allisu dispersa spatio ut se in cumulum recolligat, indiget) Oceani in littus Americae nobis citimum illusione aliisque particularibus illisionibus et absorptionibus: tum Luna aërem, cum plena luce micat, sub se rarefactione leviolem ac minus prementem, aquam ergo sub se intumescens reddente; et contra, cum nova est, aërem sub se tenebris densiorem et
35 magis prementem, aquam ergo versus littora intumescens faciente: denique in aequinoc-

tiis directa oppositione motus lucis seu aetheris ad motum terrae (nam tunc fons seu motus solis opticus est in aequatore) omnia a motu aetheris pendentia acuate: his, inquam, concurrentibus causis, aestus quotidiani, in noviluniis ac pleniluniis (eodem contrariarum causarum effectu), maxime vero aequinoctiis, aucti, currentium universalium et particularium, denique ventorum statorum, caeterorumque aquae aërisque motuum ordinariorum phaenomena non difficulter deducuntur. Ignem hic non numero, nam flamma est tantum exhalatio ignita, scintilla fuligo ignita, ignis ipse nil nisi aetheris aërisque erumpentis et disposi collectio.

14. At quid de Terra? Non est dubitandum totam ex bullis constare, nam basis terrae Vitrum est, Vitrum bulla densa. Et constat fluxione, id est, aestuatione ab aethere collecto, seu igne se rebus insinuante commota, postremum esse exitu, primum fine ac natura rei, vitrificationem. Quid mirum igitur, globo terrestri ab actione lucis transformato ac fluente, densa seu terrestria in vitrum, aquam aëremque in tenuiores bullas abiisse? neque tunc, ut in homogenero, nondum firmatis rebus, ea, qua nunc, contra torrentem constituti systematis, in mutando, vi opus erat. Cum in statu libero seu naturali, quantacunque a quantuliscunque facile moveantur, in statu praesenti systematico, atque, ut sic dicam, civili, non nisi proportionata ad sensum a proportionatis.

15. Porro has bullas, haec vitra varie intorta, figurata, glomerata esse facile cogitatu est, ad tantum rerum apparatus producendum, de quo mox in origine specierum, nunc totius systematis affectionem id est, gravitatem praeoccupemus: ac merito quidem, cum gravitas plerorumque in globo nostro extraordinariorum motuum causa, aut certe clavis sit, eorum etiam qui in speciebus privatim exeruntur, et danda sit Physico opera, ut ad mechanicas rationes, quippe simplicissimas, quoad ejus fieri potest, omnia reducantur.

16. Gravitatio oritur ex circulatione aetheris circa terram, in terra, per terram, de cujus causa supra §. 9. et 10. Is porro maxime aquam et aërem penetrat, quippe porosiores. Unde terra in aqua, nisi cum plus aetheris superficiarii continet, quam ipsa aqua, aqua in aëre descendit.

17. Nimirum quidquid ab Homogeneo divulgatum est (nam conjuncta ob gravitationem insensibilem in omnes partes mutuo se tollentem sensibiliter non gravitant) positumque in loco plus aetheris, minus terrae habente, jam circulationem aetheris impedit, et turbat, et quanto magis elevatur, tanto turbat magis: quia totus aether circumterraneus, per se homogeneus, est instar oceani, aut aëris variis rivis, sinibus, lacubus, fretis, Euripis, omnia percurrans. Omne autem heterogeneum circulationem homogenei liquidi turbat, quia etsi pars una partem liquidi abripiens sequi conetur, altera tamen ob diversam consistentiae seu divisibilitatis rationem sequi non potest. Quae etiam ratio est, cur in 35

liquoribus soluta paulatim deiciantur emicentque in Cristallos; et cur conclusa et digesta paulatim fermentent, add. infr. §. 59.

18. Haec jam ratio est, cur et aër et aqua et terra in aethere gravitent: nam circulatione ejus deiciuntur. Cum enim turbet circulationem, expellentur; non sursum, nam eo magis 5 turbabunt (quia superficies sphaericae crescunt in duplicata ratione diametrorum, non in eadem cum diametris ratione; ac proinde sectionum quoque in idem corpus agentium inaequalitas major evenit) ergo deorsum; id est, descendant. Hinc porro incrementum impetus ob novam ubique inter descendendum in qualibet aetheris liberi, aut liberioris, quam rei illius ratio fert, parte impressionem; hinc caetera mechanica ac statica 10 phaenomena communi more modoque deducuntur.

19. Potentiae enim duo sunt Augmenta mechanica: impetus a lapsu, et distantia a linea directionis. Tertium est physicum, quod soleo Nisum vocare, qualis est a motu musculorum, de quo infra §. 58. Distantia autem a linea directionis auget potentiam, quia ex nostra *de motu Theoria, theor. 24.* omnis potentia in corporibus pendet a celeritate, cum 15 res quantacunque continua moveri possit, a quantulacunque celerius mota; jam in omnibus machinis fundamentalibus, vecte seu statera, cuneo (quatenus in cuneo non concurrat vis elastica, de quo alias), axe in peritrochio, cochlea, trochlea compertum est, semper in aequilibrantibus tanto celerius ascendere pondus, quam descendit onus, et contra, quanto onus est pondere majus; eamque esse linearum eodem tempore confectarum rationem, quae 20 est ratio distantiarum a Linea directionis.

20. Supersunt tamen nonnulla etiam in motibus vulgaribus phaenomena, prima specie contemnenda, at solutu difficilia, si acutius introspicias. Exempli gratia, cur dura duris impacta resiliant, cur quaedam flexa se tanta vi restituant, cur si ingeniosissimorum virorum Hugenii Wrennique experimenta universalialia sunt, corpus impactum quiescenti, 25 quasi permutatione facta, ipsum in ejus loco consistat, motum vero suum in alterum transferat; par est ratio de Concurrentibus duobus. Talia enim et multa alia id genus, abstractis motuum rationibus nisi globi nostri oeconomia accedat, consentanea non sunt.

22. Cujus rei specimen in Reflexione ac Refractione haberi satis illustre potest. In 30 ore omnium est, angulum incidentiae et reflexionis esse aequales, et favent utique experimenta tum phoronomica, tum optica; blanditur ipsa theorematis compendiosa et bella speciositas, quae maximis etiam Viris imposuit, persuasitque posse propositionem

29 Die Zählung überspringt §. 21.

24 Hugenii Wrennique experimenta: s. oben S. 159.

universaliter, ex abstracta motus natura demonstrari. Credidi ego quoque, donec seria ac severa inquisitione adhibita omnem operam ludi animadverti. Examinaui demonstrationes Digbaei, Cartesii, Hobbii (at quantorum Virorum?) deprehendique plus valuisse dulcedinem sententiae, quam rigorem demonstrationis. Interea tamen negari non potest, sensu satis firmari, ac proinde inter observationes potius, quam theoremata referendam propositionem. Ratio igitur hujus constantiae, si non ex Theoria motus abstracti, saltem ex Hypothesi motus concreti, seu Oeconomia rerum praesenti reddenda est. Intererat mundi rem sic institui: Nam si absque hac reflexionis lege esset, visus auditusque existere non possent. Credibile est nonnunquam hanc angulorum aequalitatem inde oriri, quod etsi appareat, non est tamen rectus impingentium motus; in alteram igitur partem circulum vel ellipsin continuant, ac proinde evenit, ut Angulus reflexionis et incidentiae sint aequales, quia uterque est angulus contactus unius ejusdemque arcus ab utroque latere, vide *theor. mot. abstract. th. 8. 9.* Porro si perpendicularis sit ad sensum impactus, ita acute sibi junguntur duo arcus, impactus et repercussionis, ut eadem linea ad sensum esse videatur. Quod nullis experimentis refutari potest, quia plerique motus, qui recti apparent, reapse curvi sunt, sed ita insensibiliter ut omnia phaenomena perinde eveniant, ac si revera recti essent. Sed est adhuc alia ratio frequentior, et oeconomiae rerum congruentior aequalitatem anguli incidentiae, et reflexionis universaliter explicandi. Nimirum quod passim de omnibus corporibus absolute assumitur, aliud sibi impingens repercutere, aut refringere, id quidem non nisi de Elasticis, seu post compressionem vel dilatationem se restituentibus verum est. Sed admirando Creatoris sive artificio, sive ad vitam necessario beneficio, omnia corpora sensibilia ob aetheris circulationem per hypothesin nostram sunt Elastica; igitur omnia corpora sensibilia reflectunt aut refringunt. Nullum vero corpus per se consideratum, nisi perpetua aetheris ventilatione animaretur, reflecteret, vel refringeret, saltem his quae vulgo feruntur legibus. Nam si corpus motum impingat in quiescens, totum perforabit sine ulla refractione, etsi impingens arenacei grani magnitudine, recipiens mille leucarum crassitie esset; sin et recipiens moveatur, et ictus in centrum motus dirigatur, idque in eadem linea; fortior vincet tardiozem, aut si aequales sunt, sequetur quies: sin impactus sit eccentricus, retento priori motui accedet novus circa proprium centrum. Si in diversis lineis concurrant, seu angulum faciant motu aequiveloce, movebuntur ambo linea angulum bisecante, aut, si non est bisecabilis, quiescent, quae omnia demonstrare ad abstractam motus Theoriam pertinet. At corporum sensibilibum alia plane facies:

2f. Examinaui: vgl. VI, I S. 56; DIGBY, *Demonstratio immortalitatis animae rationalis*, 1655, tract. I, cap. 13; DESCARTES, *Discours de la méthode*, 1637, *La Dioptrique*, disc. II; und HOBBS, *De corpore*, cap. 19.

omnia enim dura sunt motu quodam intestino in se redeunte; omnia discontinua sunt, unde caeteris paribus plus efficit moles; omnia Elastica sunt, seu compressa, ac mox sibi relictæ, ab ætheris gyratione in statum priorem restituuntur. Quas leges motus apparentis qui confundit cum regulis veri, ei similis est, qui quantum ad demonstrationes
5 inter mechanica et geometrica nihil interesse credit: et tamen hactenus a nullo eorum, qui de motu philosophati sunt, res tanti ad solidas de Deo ac mente demonstrationes obtinendas momenti (ne quis laboriosam de primis istis abstractisque motus legibus inquisitionem fructu carere putet) satis, quod sciam, est observata. Restat demonstremus supposito sensibilibus Elatere, leges reflexionis ac refractionis consequi. Ac quod
10 reflexionem attinet, si corpus durum, seu se restituens, impingat in aliud durum, quod penetrare nequeat, comprimet tamen secundum lineam, qua incidit in ipsum corpus recipiens continuatam: corpus vero recipiens statim reaget ea linea, qua optime potest: potest autem in impactu perpendiculari non alia, quam qua impactus factus est, ac proinde corpus impingens redibit via qua venit; at in impactu obliquo reaget ab ea plaga, in qua
15 res ei adhuc integra, seu in quam compressio facta non est, in quam proinde etiam caetera compressa se recipere conantur, id est linea opposita ad lineam impactus, seu cum ea divaricationem faciente; eodem igitur ad superficiem angulo, in alteram plagam. Quae reactio tanto est fortior, quanto impactus fuit velocior caeteris paribus (nam tanta est celeritas restituentis, quanta comprimentis) item quanto impingens recipiensque est
20 durius (quia tanto violentior vibratio, velut arcus subito dimissi) et, si utrumque est durum, non tantum impingens repellitur a recipiente, sed et a se ipso; veluti nos pedibus tellure repulsa saltum facimus: concurrente igitur utriusque tam forti, atque aliquoties reciprocata chordarum instar pulsarum vibratione, aërem etiam inter utrumque corpus interceptum, non minus quam cuique corpori intestinum, comprimente ac rursus dis-
25 cutiente, sonum tam fortem, tam varium; denique omnibus ab ætheris gyratione quantum licet, in priorem statum restitutis, reflexionem tam vehementem sequi, mirum non est: ut sperem adeo physicam reflexionis rationem, nunc demum redditam esse. Delineationem res meretur, sed ab hoc schediasmate alienam, suo tempore non defuturam. Refractio mixta quaedam Reflexioni penetratio est: unde partim transmissio, partim deflexio; et
30 tantum accedit deceditque obliquitati, quantum medii resistantiae seu densitati. Cujus rei haec ratio est, quia Corporum sensibilibus solus propemodum aether revera per se movetur, estque motus *πρώτον δεκτικόν*, caetera per ipsum. Hinc fit, ut nullum impedimentum motui objici possit, quin propagetur, aetheri enim omnes pori pervii sunt, et fatigatus novis semper supplementis animatur. Hinc item fit ut etsi per abstractam motus
35 Theoriam reactio omnis detrahat a celeritate, tamen contra in corporibus sensibilibus salva

celeritate (nisi quatenus plerumque in plura se dispergens fit insensibilior) detrahat a plaga seu determinatione, quae est Lex refractionis. Abibo hinc, cum unum addidero, etiam sensu constare vesicam inflatam pavimento impactam Elatere quodam aëris impactu compressi ac se restituere conantis, tam alte exilire. Quid credere ergo vetat, et caetera dura, duris impacta, quippe aëre ubique constipato inclusoque, et impactu compresso, 5 plena, celerrima fortissimaque chordarum instar sonantium reciprocatio (etiam aliquamdiu nonnunquam durante, unde soni vibrationumque in campanis pulsatis aliquandiu duratio) efficere repercussionem. Quod et ad caetera motuum et concursuum Phaenomena transferri ac multa cum luce rebus applicari potest.

23. Hugonii Wrennique phaenomena, si comperta sunt, causam eorum ex dictis reddere, 10 difficile non est. Quia nimirum in hoc globi statu res percussae aut projectae magis aëris aetherisque, quam suo impetu abripiuntur, uti res in aqua natantes aut jacentes aqua commota abripit: Idque vel ea ratione patet, quod ex abstractis motus rationibus, nihil se ipsum in lineam priorem restituit, etiam sublato impedimento, quia nullus conatus sine motu durat ultra momentum; at percussa et in plano impulsam, cum in motu 15 monticulum offendunt, obliquant cursum, quasi arte quadam, et sublato impedimento resumunt, quia scilicet impedimentum corpori tantum, non aëri aetherive objectum fuit, atque uno evanescente, alius succedit: quemadmodum igitur duo lumina ob raritatem inconfusa se penetrant, ita duo illi aetheres corporum concurrentium sua corpora deserunt, et in altera mutuo transferuntur. Unde illa motuum plagarumque post concursum per- 20 mutatio. Eadem est Causa Vibrationis pendulorum toties repetitae, et paulatim evanescentis, quod aetheris impellentis, particulari condensatione et dilatatione collecti, et se restituentis impetus etiam ultra gravitatis suae conatum rem correptam effert, atque ita delapsam rursus in alterum latus attollit, ac mox dispersus et evanescens denuo ab alio aethere minus jam Elastico dejici sinit, quae res ad quietem usque recipitur ut 25 proinde pendulorum chordarumque vibrantium eadem causa sit. Hinc et Isochronismi vibrationum ratio redditur, nam quanto altior lapsus, tanto fortior; ergo tanto major compressio; ergo cum altitudine minuitur compressio; compressio autem est causa restitutionis, restitutio celeritatis relabendi. Altitudo ergo et celeritas, seu vis et spatium simul minuuntur. Iam si tanto minus est spatium spatio, quanto minor vis vi seu celeritas 30 celeritate, motus erit isochronus, seu eodem tempore absolvetur. Idem igitur aether ex re in quiescentem vel occurrentem impingente, transfertur in quiescentem vel occurrentem et deserit impingentem, unde illa divaricatio, seu permutatio viarum et celeritatum Hugonio-Wrenniana, de qua pluribus exemplo lucis in *Theor. mot. problem. II.*, quae si duplex sit, suos quaeque radios per idem foramen, eodem tempore inconfusos mittit. 35

Porro ex dictis intelligi potest, cur motus violentus initio et fine sit debilis, in medio fortis, seu cur aliquamdiu crescat, mox rursus decrescat. Pone lapidem aut glandem plumbeam a me vel pulvere pyrio projici; initio crescet celeritas quia qui motus projecto est violentus, projicienti est naturalis, musculi enim mei instar arcus tensi relaxantur et se magna vi in statum naturalem restituunt: par est pulveris pyrii ratio, cujus compressa substantia ostio ab igne aperto erumpit. Iam motus naturalis rei se restituentis continuo crescit, idem ergo motus se continue accelerans projecto imprimatur, quem id tamdiu exercet, quamdiu ad superandum aërem satis forte est; at ubi aër se recollegit, et reagere ac restituere se inceptit, motus iste restitutionis in aëre est similiter naturalis et acceleratus, ac proinde decrementum impetus projecti cum incremento reagentis acceleratur. Caeterum, ut pergamus, habet et hoc difficultatem, si abstractas motuum rationes intuearis, quod experientia docente, res major praeponderat minori, et longe fortior est impetus a re magna, quam parva; cum tamen in libero naturae statu in contiguis nihil referat ad motum quanta sit longitudo, in continuis per *Theor. mot. 23. 24.* ne hoc quidem quanta sit crassities aut latitudo. Sed sciendum est Corpora sensibilia continua et contigua, videri potius, quam esse: unde cum pars majoris prima impetum adversarii minoris suamet internecone fregit, altera discontinua, etiam a novi aëris aetherisque allapsu animata, recentibus viribus superveniens, facile vincit. At in continuis omnium partium impetus simul consumitur. Unde beneficio divisionis res non contemnendae in mechanicis geri possunt, quod me usu ipso aliquando demonstraturum confido.

23 [*bis*]. Ex gravitate porro per accidens sequitur levitas minus gravium, totaque doctrina Hydrostatica ab Archimede primum constituta. Cur lignum levius aqua? quia in ligno plus aetheris quam terrae. At cur ideo lignum in aqua ascendit, aqua minor in majore, etsi ipsa levior, non ascendit? quia aqua etsi gravitet in aqua, tamen ob contrariam in quolibet puncto sensibili a qualibet et in quamlibet rectam curvamque lineam in liquidis gravitationem cylindrorum imaginariorum innumerabilibus modis assignabilium, mutuo tollitur gravitatio, et disponitur liquidum paralleliter ad horizontem. Ergo heterogeneum in aquam delatum, cum tantum aquae attollat, quantum spatii capit, faciet cylindrum, in quo est, aliis pondere inaequalem, et proinde subsidet, si ea gravius est, sin levius, attolletur. Similiter si quid detur aëre vicino levius, in aëre attolletur usque dum ad regionem aëris altiozem et subtiliorem, et proinde se leviozem pervenerit, ubi pendebit: quae etiam ratio est cur nubes in aëre pendeant, et fumus ascendat. Si quid ergo arte humana parari queat aëre levius, spes est perveniri ad

1—10 und 21—33 vgl. FABRI, *Physica*, tract. 1, lib. 2, prop. 57 sq. bzw. tract. 1, lib. 4, prop. 62, 104 und 130 (vgl. oben N. 39).

artem volandi posse. Parabitur acutissimi Lanae, tum et Vossii sententia, si detur vas concavum tam grande, ut aër intus conclusus, continenti, seu vasi per se sumpto, praeponderet: Aëre igitur noto jam artificio, exhausto, et hermetice sigillato vase (pone vitrum esse), erit totum vas aëre aequalis spatii levius. Iam quicquid liquido aequalis spatii levius est, in eo ascendit: ascendet ergo datum vas in aëre. Et ut rem ad calculos 5 vocemus (Lanae enim minores sunt), esto bulla vitrea tam exigua, ut aqua contenta et Vitrum continens circiter aequiponderent; hujus semidiametrum, velut mensuram magnitudinis appellemus (*a*), pondus sive Vitri, sive aquae, quod per Hypothesin idem est, velut mensuram ponderis destinati, appellemus (*b*). Denique ex doctissimi Boyleii et aliorum observationibus supponamus, aërem esse aqua millies leviolem. Iam esto 10 bulla vitrea vitro aeque crasso constans millies major priore, seu cujus semidiameter sit 1000 *a*, erit superficies sphaerica seu Vitrum continens in duplicata ratione radii majus Vitro bullae mensurantis, ac proinde ponderabit 1000000 *b*. Et aqua bullae hujus erit in triplicata ratione radii major aqua bullae mensurantis, ac proinde ponderabit 1000000000 *b*. Ergo si bulla haec non sit aqua, sed aëre plena, cum aër sit millies levior aqua ex hypothesi, 15 ponderabit tantum 1000000 *b*. Et proinde aequiponderabit vitro bullae. Exhausta jam bulla aëre quantum possibile est, tantum circiter ponderabit, quantum aër paris spatii. Et si sumatur bulla radii 1500 *a*, et exhauriatur, notabiliter erit levior, quam aër paris spatii, et proinde in eo ascendet. Si major sit proportio aëris ad aquam, tanto major fiat bulla. Sed an bullae tantae magnitudinis commode fieri, et penitus, et sine ruptura exhauriri, 20 et durare possint, ego in me non susceperim.

25. Inter species igitur gravitatis est et aërostatica, ex qua dependet totus ille siphonum, antliarum, baroscopiorum apparatus, et si Elater accedat, de quo mox §. 27., quicquid stupendi aëre compresso exhaustoque patrat. Nimirum gravia in suspenso manent, gravia sursum attolluntur, non metu Vacui, alioquin possent attolli 25 in infinitum, quod experientia refutat, sed quousque nondum habetur aequilibrium Cylindri aërei totius atmosphaerae. Nam aqua in antlia non sequente, sequetur cylindrum aëreum pistillo antliae latitudine aequalem, vel comprimi vel eo usque attolli debere, in liquidum aetherem ex sphaera sua, quanta est Antliae longitudo. Quia tantum spatii in antlia, aëre

22 Die Zählung überspringt §. 24.

30

1—6 F. DE LANA, *Prodromo ovvero saggio di alcune inventioni nuove premesso all'arte maestra*, 1670, cap. 6, p. 52—61. 1—3 I. VOSSIUS, *De motu marium et ventorum*, 1663. 9f. R. BOYLE, *Paradoxa hydrostatica*, 1670, parad. 2.

(etsi subeat subtilissimus aether) vacuum aut certe valde exhaustum relinquitur. Par est Baroscopii ratio.

26. At unde tanta vi aër exhaustus in vasa irrumpit? Quaero eodem modo, si in media aqua vas clausum statuas, mox vasto foramine aperies, cur irrumpet aqua? 5
 nisus propriae gravitatis. Ergo eodem et aër. Aqua tamen tardius, et non sine resistentia irrumpit, quia aër ei expellendus est, cui difficilis exitus patet. At aër irrumpens in locum se vacuum, aethere vi illuc intruso plenum, non tantum non impeditur ab aethere, sed et juvatur, quia aether praeter morem suum illuc collectus in locum, in circulatione sua impeditur, et exire, etsi pori pateant, non potest, nam etsi vacuum detur, magnum tamen 10
 vacuum non datur; Locus igitur ei ab aëre desertus, replendus est. Concurrunt ergo GRAVITAS Cylindri aërei, et ELATER, seu vis aetheris se in debitam sibi circulationem dispergentis.

27. Par est ratio de aëre compresso et collecto ut sclopetis pneumaticis onerandis contingit, nam ea res non potest explicari gravitate aëris, est igitur explicanda Elatere, 15
 seu explicandi sese appetitu. Is explicandi se conatus non est ab aëre, sed ab aethere: nam cum aër constipatur, multis ictibus ei aether exprimitur, prorsus ut corporibus in mortario succus. Apertura rursum facta aether circulationis prius disturbatae, nunc in ordinem redeuntis celeritate, maxima rursum vi subintrat, aëremque in pristinam raritatem dispergit. At cur ita turbatur circulatio? quia aëre exhausto aether colligitur 20
 in justo majorem quantitatem in vase; aëre compresso, aether expressus in justo majorem quantitatem extra vas. At illa justo major quantitas aetheris, impedit aetheris Circulationem circa centrum terrae, ubi propior est centro circulatio: quia quanto propior est centro circulatio, ut apud nos, tanto circuli sunt minores, tanto igitur omnia arctiora esse debent. Hinc quorsumcunque transtuleris vas exhaustum vel distentum, etiam si mille Leucis 25
 abieris (add. infr. §. 48.) a loco exhaustionis, si eodem tantum in Circulo, seu eadem circiter distantia a centro terrae maneat, perseverabit (imo si ad centrum propius accedas, augebitur) Conatus aetheris circulum suum in debitam densitatem restituendi. Nec refert, quod a nobis circa Vas exhaustum nulla sentitur constrictio aëris aetherisve, hoc enim fit eandem ob causam quae efficit ne urinatores sentiant pondus maris, et nos aetheris 30
 motum, ob mutuam in liquido partim resistentiam seu conatum utrinque sublatum, qui et in fornicato opere lapides, et in genere in rebus bullas continet. Neque vero abnuerim, quod diligentissimo Boylio probabile videtur, partes aëris velleris instar aut spirarum

32 R. BOYLE, *Nova experimenta physico-mechanica de vi aëris elastica et eiusdem effectibus*, 1669, experim. 1.

habere, ut compressae se restituant, dummodo illud ex abstracta motus Theoria teneatur: nihil utcunque flexum, sese propria vi restitutum. Neque tanta vis esset in Elatere aëris, quantam in natura hactenus cognitarum potentiarum certe maximam sentimus, si comprimerentur tantum villosae aëris partes, neque aucta compressione, vel exhaustione augetur perpetuo impetus, nisi ipse systematis status turbaretur. 5

28. Exhalationum contra naturalem gravitatem sursum levatarum haec ratio est: Mare, ut ingeniose Becherus sentit, partem suam bituminosiorum et graviorem per fundum spongiosum perpetuo distillat ad centrum terrae, seu interius quoddam globi nostri receptaculum vel aestuarium universale. Ibi digesta ac velut fermentata haec sulphurea et bituminosa massa, vapores, id est, rariora, ac leviora proinde, quam illius orbis, centro 10 vicinioris, atque adeo densioris, status ac circulatio fert, emittit per terram: ex quibus aquei, quippe subtiliores, leves, vacui, altius exeunt, et partim in fontes resolvuntur, limo apto velut alembico capti, vel aperto exitu abeunt in aëra, et meteora constituunt.

29. Quanquam eos et subtilem quandam unctuositatem seu sulphur etiam in aëra usque secum vehere non negem. Et pars unctuosior vel a lapidibus vel a terra illa superiore 15 hortensi intercepta, illic in metalla, hic accedente solis sublimatione in herbas, arbores, fructus, semina abit. Fontes plerosque a cisternis illis supermontanis et submontanis nivium aut pluviarum collectarum oriri cum Hobbio, Derkennio, et in omni eruditionis genere versatissimo Vossio non dubito; nonnullos tamen vaporibus subterraneis deberi, ab his etiam omnes aquarum virtutes minerales, imo et caeteras specificas simplicium vires re- 20 petendas, Chemicis, fratri Basilio, Groschedelio, Helmontio, omnino assentiendum putem. Cum sol et aër, agentia et patientia universalialia, solo terrae subjectae statu, si lucem jam propiorem et rectam, jam obliquiorem et remotam, addas, varientur.

30. Hactenus de totius globi phaenomenis, nunc ad specierum apparentias veniendum est, quae tamen fere e phaenomenis globi oriuntur. Porro specierum 25 phaenomena sunt vel qualitates sensibiles, vel motus: etsi omnes qualitates istae sint insensibiles motus. Qualitates sensibiles sunt aut visus, aut auditus, aut odoratus, aut gustus, aut tactus. Qualitates visus sunt Lux, et colores. Lux est motus aetheris ad sensum

7 J. J. BECHER, *Actorum laboratorii chymici Monacensis, seu physicae subterraneae libri duo*, 1669, lib. I, sect. 2, cap. 2, p. 70--71. 18 HOBBS, *De corpore*, cap. 28; I. DER-KENNIS, *De Deo Uno, Trino, Creatore*, 1655, tract. *De creatione mundi*, p. 597—599. 19 I. VOSSIUS, *De Nili et aliorum fluminum origine*, 1666 (vgl. II, 1 S. 58). 21 Basilius Valentinus, s. SV. N. 87. 21 J. B. GROSCHEDEL, *De natura metallorum*, 1629. 21 J. B. VAN HELMONT, *Ortus medicinae*, 1648, tract. 12—15. 23 — S. 236, 12 vgl. HOBBS, *De corpore*, cap. 27; DESCARTES, *Principia philosophiae*, pars 3, §. 64; BOYLE, *Experimenta et considerationes de coloribus*, 1667, cap. 4.

rectilineus celerrimus in quodlibet punctum sensibile circum circa propagatus. Vide supra §. 7. et infra §. [56.] Nec sufficit propensio ad motum Cartesianam, quia omnis propensio ad motum, quam non sequitur motus, non durat ultra momentum, adde supra §. 23. et infra §. 57. Porro lux est, vel primigenia illa in sole, de qua §. 4. et 5., vel secundo-genita, eaque aut originalis, aut imitata: Originalis est in igne apud nos genito qui fit aethere innumerabilium bullarum rupturis acervatim disploso, de quo mox; Imitata est in speculis, tum in rebus, quae diuturna applicatione radios colligunt, ut Lapis Bononiensis, cicindelae. Quaedam digestionem fermentationem seu motum intestinum, atque inde, si satis fortis, vel lucem, seu ignem solo visu sensibilem, ut ligna putrida; 10 vel etiam ignem communem, ut foenum madidum accumulatum facit, producent.

31. Colores Emphatici experimento Prismatici, reales asseveratione caeci apud maximae diligentiae virum, Robertum Boyleum posteritati relicta, egregie illustrantur. Aiebat ille asperrimam superficiem albi nigrique, glaberrimam rubri (etsi aliquando varians caeruleum praetulerit) a se tactu deprehendi: Nigrum tamen albo asperiorum, 15 caeteros colores, prout ab extremis abeunt, fere asperitate decrescere. Si ita est, crediderim alba luci magis convexitatem, nigra concavitatem obvertere: unde illa reflectent, haec abdent lucem; et facies nigri minus planitiei, plus aculeorum habebit. Coctio item rube-dinem faciet, quia inaequalitates abradit. Sed haec obiter, nostrum enim est hoc loco motus potius quam qualitates ad sua principia revocare. Tenebrarum nullum proprium 20 effluvium esse, sed apparere tantum distantia vel hiatu inter partes sensorii a luce affectas notato, vel hinc concluderis, quod nullis speculis aut lentibus colliguntur. Adde hoc: ubi multum humoris aquei, multum nigroris, quia is totus alcalizatus seu vacuus, de quo infra, ergo perspicuus, ergo lucem admittens, non reflectens; adde et colores in plerisque non a sola reflexione, sed etiam a subtili quadam luce seu igne proprio immixto, 25 non minore, quam odorum effluvia, perpetuitate disploso, etsi raro in tenebris sine alia luce oculos movente, fortasse variari nonnunquam posse.

32. Sonus non consistit in motu aëris [,] aërem enim voco illam rem, cujus gravitas in Baroscopio sentitur, quae comprimere, exhauriri, ponderari potest. Iam constat exhaustis utcunque et clausis vasis campanulam intus pulsatam extrinsecus audiri. Consistit ergo 30 in motu aetheris, sed moderato et in circulos abeunte ut lapide aquae iniecto videmus, cum lux consistat in forti et recto partis subtilioris. At odor in aëre consistit: Cum enim aër sit aqua subtilis, fit ut allapsu suo non minus subtiles salium partes solvat, quam aqua crassas. Ut igitur sapore percipimus salia crassa in aqua, ita odore subtilia

in aëre soluta; ut proinde nares sint os illud quo aërem gustamus. Sal autem ne de voce quaestio sit hoc loco (infra enim longe alio sensu vox usurpatur) voco cum Gebro, quicquid liquore aliquo solubile est.

33. Sciendum est autem, nullam ejus generis solutionem, quae sine reactione fit, centralem esse. Centralis enim solutio fit bullarum centralium apertura, unde actio 5 et transformatio, de quo mox; superficialia contra non nisi bullarum superficialiarum apertura, centralium disgregatione, quod re liquida proportionata sese poris insinuante contingit, unde mox alio dissimili superveniente praecipitatio: superficialiae autem bullae sola fusione crassa, et sensibili, et externa, sed debili fiunt, unde metalla soluta reduci possunt igne in corpus; centrales insensibili quadam et interna, et, quamdiu clavem non 10 reperimus, nec naturae arcana excussimus, lenta, sed firma fusione formantur, quanquam et natura saepe species similes in instanti producat.

34. Caloris eadem est causa, quae lucis, solo subtilitatis discrimine. Utrumque et oritur a motu intestino in se redeunte, subtiliora sui ejaculante, vid. sup. §. 7., et eum facit. Unde et raritas et congregatio homogeneous. Contra frigus, quod constringit, 15 oritur a motu quodam forti, et recto, sed crasso, unde obtundente, non penetrante, ac proinde non solvente, sed constringente. Dura autem aut alioqui densata et conferta sunt pleraque frigida, ut marmor, metallum, mercurius, quia pori sunt angusti, per quos transit aër seu ventus: unde ventus frigefaciens, constringitur colligiturque, prorsus quemadmodum in civitatibus angiportus plurimum semper frigoris habere solent. Unum addo 20 ad majorem rei lucem, impressionem calidi et frigidi differre, ut in eadem hasta punctura praeacuto spiculo facta, a rudi capuli lignei ad perforandum impactura. Caeteras innumerabiles qualitatum tactus varietates ingredi, non est hujus temporis, cum pleraeque a superficialia magis, quam centrali rerum constitutione oriantur, fontes tamen explicandi attigemus infra §. 59. Transeamus ad corporum motus extraordinarios seu physicos, 25 qui ex gravitate seu principiis mechanicis, quantum sensu apparet, non oriuntur.

33 [bis]. Hos obiter partior in sympathicos et antipathicos. Sympathici sunt verticitas et attractio. Illa est in linea circulari, haec in recta; illa ad certum globi punctum circa centrum suum, haec ad certam rem. Verticitas est non in magnete tantum, sed et in plerisque rebus, etsi impari gradu, nam alia aliis magis aetheri pervia, 30 ac poris suis motui eius proportionata sunt, magnes ferrumque prae caeteris, ob frigoris

2 Gebro: d. 1. Jābir ibn Hayyān, dessen Schrift *περί χημείας* 1572 zum erstenmal in lateinischer Übersetzung erschienen und seitdem wiederholt herausgegeben worden ist, so auch von Caspar Horn 1668 unter dem Titel *Chymia*.

amorem nativum, diuturnumque in fodina versus polos situm. Sed is Boreae amor ad directionem tam constantem, tamque universalem, nisi causa universalis ubique praesens, id est circulatio aetheris accedat, sufficere non potest: verticitas igitur, seu ut librata inter polos globi nostri extrema sua constituent, videtur fieri a motu aetheris ab oriente in
5 occidentem supra §. 9. 10., qui prohibet, ne extremitates Orienti occidentive directe aut oblique obvertant, restat ergo septentrio et meridies. Quae vero in hoc verticitatis negotio particularia se phaenomena offerunt, examinare a praesenti brevitatem alienum est.

34 [*bis*]. Hoc tamen omittere non possum, cum omnis consistentia seu cohaesio corporum oriatur a motu, corporum in toto quiescentium orituram a partium motu,
10 in se (ne avolent) redeunte, id est circulari, vel potius ob coarctationem, quandoque elliptico, per abstractam motus Theoriam; hinc corpora eum motum ita exercere, ut commodissime possint; possunt autem commodissime in eam plagam qua motus aetheris non obstat, ergo versus polos globi terreni, quia motus aetheris non est versus polos, sed circa polos. Item porro motus partium, suos corpori proprios polos polorumque diverso-
15 rum et polis affrictorum antipathias constituit. Poli magnetis appellantur, quia Polis terrae respondent, quamvis non sint in axe intestini motus magnetis, sed potius in aequatore: quia tamen is motus partium non est parallelus, sed fit circulis in polo se intersecantibus ad instar meridianorum, hinc nova cum polis terrae similitudo. Jam rotetur Sphaera, vel saltem Orbis aut annulus circa axem horizonti perpendicularem, et tangat in aequatore
20 aequatorem alterius sphaerae, vel orbem saltem, aut annulum similiter rotabilem; imprimet ei motum suum, sed in contrariam plagam: nam si prior moveatur ab oriente per Septentrionem in occidentem, posterior movebitur ab oriente per meridiem in occidentem, seu ab occidente per septentrionem in orientem. Sed quae in plagis contrarietas est, in motu non est, transferantur enim sphaerae vel annuli permutato situ, retento
25 motu; erit convenientia in plagis, motus sibi obstabunt, quia et punctum retentum unius, tangit punctum oppositum alterius, nam si utriusque oppositum sumatur, rursus obstaculum cessabit. In magnete autem tot fingendi sunt annuli, quot meridiani, id est ad sensum infiniti, sed qui omnes in uno puncto motus seu affrictionis se intersecant, quod non magis difficile est, quam radii luminis transeuntes per idem foramen inconfusi:
30 Hac porro affrictione transfertur et motus, et qui, exempli gratia, parti boreali convenit, situs; et quia in opposito puncti accipientis se circuli rursus intersecant, acquiratur et ibi situs, quem habet in dante oppositum punctum puncto danti, nempe australis. Sed haec in affrictione: caeteroquin similes poli se repellunt, ratio est, quia alterutrius situs est praeternaturalis. Caeterum in ipso globo terreno credibile est similes magneticis motus
35 esse subtilium partium fortiori Lucis sub Tropicis motu rejectarum versus polos per

meridianos (quod nec a celeberrimi Kircheri sententia alienum videtur) cujus motus impressionem prae caeteris magnes et ferrum, genuina terrae soboles receperunt. At quae inclinationis magneticae ratio, qua acus levata vel depressa poli elevationem monstrat? nulla alia, cum quilibet magnes et quaelibet acus, quasi affrici censendi sint polo telluris, quam quae limaturae ferreae magneti impositae, quae alteri polo vicinior illuc 5 inclinatur, in medio posita quiescit aut vacillat. Unde referente Kirchero cum sub Lineam ventum est, acus magnetica innumerabilibus oscillationibus titubat. At quod idem addit ultra Lineam non amplius acum inclinatione sua poli elevationem monstrare, hoc nondum satis capio; ipsa facti ratio magis pervestiganda est, ut de causa constare possit: cum certe polus magnetis, qui cis lineam polum telluris nostrum respexit, eundem et trans 10 lineam respiciat, ut ajunt. Sed et illud difficile est, quod si Terrellae polus arcticus suberi imponitur libraturque, eundem ubique meridianum terrella obvertat polo telluris; sed ita ut si polus antarcticus imponatur, punctum quod prius fuit orientale, fiat occidentale. Tentandum esset ultra lineam an arctici an antarctici impositione, quod hic orientale 15 punctum est, ibi quoque orientale sit; quemadmodum illud quoque, quod ex eadem ratione pendere videtur, an ferrum diu perpendiculariter pendens, quod hic partem inferiorem polo arctico, si libretur, obvertere affirmant, si trans lineam pependerit, eandem antarctico obvertat. Quae cum non sint explorata, de ratione comperendinandum puto. Cum autem tam regularis, tamque fortis sit in magnete motus, non est mirum, aërem, qui ei gravitate sua impingitur, ab eo rejici, eoque mediante motum ferro communicari, quod 20 similiter dispositum impressionem facile recipit. Idque non chordae tantum tensae alteri similiter tensae sonum per aërem communicantis, sed et eo experimento constat, quod vitrum, cujus sonus pulsus exploratus est, si similis ab astante sonus edatur, etiam non tactum resonat. Quaelibet ergo actio magnetis etiam in distans ferrum quaedam insensibilis affricio erit. Movet ergo magnes ferrum, sed cur ad se movet, seu trahit? quia ferrum 25 expletur seu perficitur his radiationibus, ut alcali acido proportionato: his ergo sorbendis magis magisque accedit, et ita fonti ipsi, seu magneti propinquat.

35. Igitur attractio ferri per magnetem facilis explicatu est, explicata tractione Electri, differunt enim subtilitate tantum, unde attractio magnetis nec frictione indiget (quanquam politura juvetur) et crassa corpora penetrat. Attractio electrica meo 30 iudicio facile explicari potest, explicata attractione, qua fumus attrahit ignem. Nam, ut pueris notum, candela fumante ardenti ita supposita, ut fumus illius ad flammam huius pertingat, descendit ignis per scalas quasi fumi, et extinctam recens candelam reaccendit,

quae etiam fulguris causa esse potest. Hujus vero Electricae et fumariae attractionis, hoc solum discrimen est, quod haec ipsa forma sui, illa non nisi effectu sentitur. Descensio ignis per fumum videtur fieri eodem modo, quo ascensio aquae per antliam, vel potius irruptio aquae vel aëris in recipiens evacuatam. Nam fumus nimis displosionibus exhaustus, quod in igne jam collectum reperit, resorbet: nihil aliud enim flamma est quam fumus ignitus, et fumus quam flumen partium volatiliū (ut cinis sedimentum fixarum) exhaustarum, unde illud in fuligine alcali volatile, in cinere fixum; sed de his alias exquisitius.

36. Antipathicus motus (de sensu et apparentia loquor, nam si interiora spectes, nulla est in corporibus nec antipathia nec sympathia) est reactio, cujus subtilissimis varietatibus in natura rerum pleraque peraguntur. Reactionum solae propemodum antiquis notae: deflagratio (quo pertinet pugna ignis et aquae) et fermentatio. At chemici nostri non tantum fortissimam illam pulveris ceraunochrysi, quemadmodum et antea sulphuris et nitri, sed et innumerabiles alias detexere, atque ipsi agnoscunt potissimum naturae instrumentum esse reactionem.

37. Hinc jam ille veterum Chemicorum albi et rubri, seu masculi et foeminae amplexus, hinc Basili Valentini pugiles, hinc decantata tria principia Isaaci Hollandi, fratris Basili, et Paracelsi; Gas, Blas, Archaeus Helmontii; Humor Sylvii Triumvralis, perfectum et imperfectum Glauberi, Acidum et Alcali Tachenii, acidum et salsum Travagini, quae omnia certum est recidere eodem.

38. Hinc illud Basili:

*Quae duo, quae tria sunt, eadem rediguntur ad unum,
Quod si non capias, sunt tibi tota nihil.*

Sed pleraque ita intricate, ita ambigue proponuntur, ut constantes terminorum definitiones vix ac ne vix quidem hactenus impetrare licuerit. Quam variationem doctissimus Boyle in chemista sceptico egregie exagitavit.

17 ISAIAK HOLLANDUS, *De triplici ordine Elixiris*, 1600. 18 vgl. J. B. VAN HELMONT, *Ortus medicinae*, tract. 7, 15, 16, 26 und 57. 18 Humor Sylvii Triumvralis: FR. DE LE BOE, *Idea praxeos medicae*, 1671, lib. I, cap. 11, § 3 und 14 sq., p. 84 und 87. 19 vgl. J. R. GLAUBER, *Opera chymica*, Teil I, 1658, *Miraculum Mundi*, p. 146. 19 vgl. O. TACHEN, *Hippocrates chemicus*, 1668 (vgl. II, 1 N. 55). 19 FR. TRAVAGINI, *Synopsis novae philosophiae et medicinae cuius fundamenta seu principia salia, acidum et salsum, ex quibus oritur omne fermentum*, 1667. 21—23 BASILIUS VALENTINUS, *Conclusiones oder Schlußreden*, 1666, tract. I, Allegoria, fol. ff. r°.

39. Igitur revera duarum in globo nostro rerum tantum reactio est: Exhausti et distenti, seu, ut cum Democrito loquar, vacui et pleni: atque haec est unica origo omnis fermentationis, omnis deflagrationis, omnis displosionis, omnis pugnae inter ignem et aquam, acidum et alcali, sulphur et nitrum.

40. Causam non est opus diu quaerere post Hypotheses nostras praeconstitutas. Nam §. 26. 27. ratio reddita est, cur aër compressus tanta vi se restituat in libertatem; contra, cur locus aërem exhaustum tanto impetu resorbeat? Cum ergo aqua nihil sit nisi congeries bullarum innumerabilium exhaustarum, et ignis totus substantia turgeat, eae permixtae atque ipso lapsu, motu aut gravitate collisae rumpentur, et maximo impetu altera exonerabitur, altera sorbebit. Idem de omnibus aliis reactionibus dicendum est, magnitudine tantum bullarum et multitudine, et situ, et figura, et exhaustionis atque compressionis quantitate pro re nata variatis.

41. Nam si bullae sint Evanidae, et ut sic dicam, aqueae vel aëreae, ut in imperfecte mixtis, nullum fit ex reactione mixtum sensibile sed cuncta disperguntur. At si bullae sunt terreae seu vitreae, excitatur ipso reactionis calore fluxus quidam novus, seu fusio insensibilibus istis velut follibus inflata, et ex dissilientium bullarum fragminibus aliae, sed dissimiles reconfiantur, unde novae speciei ortus, et centralis rerum mutatio.

42. Haec jam cum chemicorum principiis non difficulter conciliantur. Quae notum est illos dividere in nucleum et corticem. Nucleus constat decantatis illis Triumviris, cortice terra mortua et phlegmate. Cortex et ipse totus componitur ex bullis, uti omnia corpora sensibilia, sed minoribus et dispersioribus, quam ut effectus sensibiles producantur: maturatur tamen paulatim, id est subtilibus quibusdam fusionibus, vel a sole, vel aliunde ortis, ex bullis minoribus pluribus (quod et in aqueis sibi appropinquantibus, experientia docet) fiunt pauciores majores, unde nucleus ex cortice et oritur, et lente nutritur.

43. Sciendum est enim, ut praeclari illi Micrographi, Kircherus et Hookius observavere, pleraque quae nos sentimus in majoribus, lynceum aliquem deprehensurum proportione in minoribus, quae si in infinitum progrediantur, quod certe possibile est, cum continuum sit divisibile in infinitum, quaelibet atomus erit infinitarum specierum quidam velut mundus, et dabuntur mundi in mundis in infinitum. Quae qui pro-

* 27—31 A KIRCHER, *Scrutinium Physico-Medicum contagiosae Luis, quae dicitur Pestis*, 1659, p 25 bis 28. R. HOOKE, *Micrographia or philosophical description of minute bodies*, 1665 (vgl. II, 1 S. 17 und 47).

fundius considerat, non poterit non Ecstasi quadam abripi admirationis transferendae in rerum Authorem.

44. Hinc jam apparet Anaxagoreae cujusdam infinitae *δμοιομερείας* cum nostra de paucis rerum elementis sententia conciliatio: etsi enim verum esset putredinem esse
6 insensibilem verminationem, et situm insensibilem fructationem, et aërem esse aquam
insensibilem, et frigus esse aërem congelatum, et ignem esse sulphur subtile, et aquam
esse nitrum subtile, et animalcula illa putrescentia rursus resolvi in alia minora, et sic,
ut lubet, in infinitum; haec inquam etsi vera essent, uti ex parte fortasse sunt, non
tamen sufficerent reddendis rerum causis, cum exemplum potius seu analogia afferatur,
10 quam causa. Nam ubique restabit sine fine quaestio, nec minus impeditum erit, cur secundum
seu subtile nitrum pugnet cum subtili sulphure, quam cur primum seu crassum cum
crasso. Nos vero rationes reddidimus etiam illis, si quae sunt, in infinitum replicationibus
suffecturas.

45. Sed ab Anaxagoristis, ita enim pace eorum doctissimos illos Micrographos appellare
15 liceat, ad chemistas nostros redeundum est. Ac de cortice quidem diximus, qui ad sensum
aëre et aethere neque vacuus, neque plenus, sed fere indifferens, ac proinde iners (etsi lateat
semper in illo quoque virium non nihil), terra, atque aqua potissimum constat, sed Nucleus
sensibilibus effectibus demonstrat impraegnationem suam. Ubi facile cum illis transigi
potest, qui duobus principiis contenti sunt, uti veteres chemici fere omnes Sul-
20 phure et Mercurio, seu masculo et foemina, vel, ut Tachenius aliique vocant, acido
et alcali. Nam bulla aëre exhausta (et contra aethere distenta) est alcali, foemina et
(sensu veterum chemicorum) mercurius; bulla aëre distenta (et contra aethere exhausta)
acidum, sulphur, masculus. Nam quod aethere tantum plenum est, sensibus vacuum est:
Jam alcali potius quam acido ascribendam vacuitatem, Glauberus, Tachenius, aliique
25 facile, opinor, mihi assenserint. Cum ea quae ipsi alcalia vocant, pleraque sint perspicua,
tenuia, levia, fluxum et vitrificationem juvantia, ut nitrum, ut sal tartari, ut ossa; acida
sint opaca, aut potius colore saturata, densa, gravia, ut oleum sulphuris, vel Vitrioli,
ut vinum, ut sanguis. Sed haec tamen variant, admirabili quadam rerum in se invicem
implicatione, ut proinde instantia quadam in contrarium reperta conciliatio potius quae-
30 renda, quam totius Hypotheseos eversio cogitanda sit. Unde etiam eadem res in com-
paratione ad diversa, modo acidum, modo alcali esse potest; acidum vacuatiorebus, alcali
plenioribus: et solent plerumque interiora rerum exterioribus contraria esse, et
per fermentationem interiora extrorsum verti.

46. Ne igitur levi aliqua specie repugnantis experimenti commotus lector totam sta-
35 tim harmoniam turbet, cum tamen plerumque experimenta, ut in motu ostendi, ab in-

timis rerum principiis prima specie valde dissentiant, nec nisi multo oeconomiae universalis artificio, admiranda Creatoris sapientia rerum ortus involvente, concilientur;

tendendum est a priori breviter, hypothesin nostram paulo plus aliquid, quam hypothesin esse. Primum enim non nisi bullis atque vasis subtilissima corpuscula coacerari possunt. Duo igitur summa genera corporum esse, necesse est: continentia et contenta seu con- 5 tentilia (neque enim negarim quaedam extra bullas volitare, etsi forte et ipsa rursum constantia minoribus bullis vide infr. §. 60.) solida et liquida, bullas et massas.

47. Massarum motus motui universali terrae, aquae, aëris, aetheris (neque enim alterius cujusdam massae grandis statuendae necessitatem reperio) conformis est: bullae aliquid proprii sibi servant, et specierum fundamenta locant. Sunt autem bullae na- 10 turales aut violentae, seu ordinariae aut extraordinariae. Ordinariae et naturales sunt, in quibus tantum Massarum aliarum, terrae, aquae, aëris, tantum item aetheris, quantum locus fert, in quo bulla sita est. At si bulla nimium aetheris habeat, aëre, aqua, terra, justo vacuatio, vel contra nimium aëris, justo minus aetheris, constituuntur bullae extraordinariae et violentae. 15

48. Ordinariarum nulla extra ordinem actio est, et quiescunt, nisi quatenus abripiuntur, motu massarum universalium. Si quid enim extraordinario quodam motu cieatur, mox statim eum amittet, cum sit ei perpetuo cum totius massae universalis torrente configendum. At bullae extraordinariae utcunque motu universali abripiantur, quamdiu non rumpuntur tamen, motus cujusdam extraordinarii, ruptura exerendi, vim 20 secum gestant: prorsus ut vasa aëre exhausta aut distenta huc illuc circumgestata, quando-cunque aperta, aut exonerantur aethere, et sorbent aërem, aut exonerantur aëre, et sorbent aetherem, adde supra §. 27.

49. Utrumque genus bullarum ordinariarum et extraordinariarum vel exhaustarum vel distentarum, in crassas et tenues, seu aqueas et terreas 25 vitreasve dispescitur. Et quamvis ex Micrographorum observationibus dentur continuo aliae aliis minores, manebit tamen semper eadem proportio: cum aqueae aëreis comparatae, sint terreae, et aerae ad aethereas eandem proportionem habeant, et nihil prohibeat dari alium aetherem, de quo nobis nec suspicari licet, aethere illo, quem ratione et experimentis colligimus, tanto superiorem, quanto est aqua terra, aut aër aqua. Sed haec 30 in computum nostrum, quia nihil inde Phaenomena variantur, venire non possunt. Hinc jam apparet, bullas in universum ordinarias exhaustas, distentas, rursus non solum in debiles et firmas, imo si lubet, medias, sed et in magnas et parvas, imo et rursum, si lubet, medias (multiplex enim hic inter extrema latitudo est) discerni. Figurarum multitudinisque varietates et sunt innumerabiles, et nihil conferunt ad summam rerum. 35

50. Hinc jam illa absoluta Paracelsistarum sive quintitas sive trinitas valde suspecta redditur. Nam ut de inertibus, phlegmate et terra damnata, quae fere bullis ordinariis (phlegma aqueis, terra damnata vitreis) aut extraordinariarum nimis parvarum, vel utcunque magnarum, tamen paucarum, ordinariis involutarum, confluge
 5 constant, nihil repetam; forte tertium illud mercuriale principium est jam alcali, jam acidum volatile, add. infr. §. 60. Ut proinde verear, ne quaternionem utilium principiorum habituri simus: Bullas exhaustas majores, seu alcali vel sal fixum; bullas distentas majores, seu acidum, vel sulphur fixum; bullas exhaustas minores, seu alcali volatile; bullas distentas minores, seu acidum volatile. Quin imo an medium
 10 detur aliquod inter fixum et volatile, quae sit etiam trium, ut vocant, regnorum varietas; experimentis, at non paucis, non quibuslibet, sed multis magnisque inter se collatis dijudicandum.

51. Neque ego hoc loco divinatione praepostera me prostituere volo, quanta enim rursus esse potest in exhaustionis constipationisque gradibus varietas? et hic
 15 certe Hypothesin condituro, nisi temerarius haberi affectat, subsistendum est; specialior enim applicatio ab experientia pendet: Credidi tamen semper admirabilem Conditoris sapientiam ita res instituisse, ut paucis multa gerantur. Unde si somniandum esset, dicerem duorum istorum naturae instrumentorum, distenti exhaustique, ter ternas in summa varietates esse: Utrumque esse minime, mediocriter, maxime exhaustum
 20 distentumque; atque horum rursus unumquodque subtile, medium, crassum. Schema hoc esto:

Bulla	debilis seu aquea	parva levis subtilis	Ordinaria	Exhausta	
	Variatio continentis in crassitudine.	Variatio continentis in amplitudine.	Variatio contenti in plenitudine et vacuitate aliqua vel nulla.	Variatio contenti in plenitudine et vacuitate majore vel minore.	
	firma, seu terrea, vel vitrea	crassa, grandis, gravis	Extraordinaria	Distenta	mediocriter, maxime.

Bulla	{	debilis est	imperfecte	} differunt qualitate passiva.
		firma	perfecte mixti	
		subtilis	regni animalis	} differunt quantitate seu mole.
		media vegetabilis	
		crassa mineralis	
		ordinaria	indifferens sterilis	} differunt qualitate activa.
		extraordinaria	activa, foecunda seu seminalis	
		debilis ordinaria	phlegmatis	} differunt qualitate.
		firma ordinaria	terrae damnatae	
		exhausta extraordinaria .	alcali, tingibile, foemininum	} semen, differunt agendi modo.
		distenta extraordinaria .	acidum, tinctum, masculinum	
		distenta	}	minime . . .
mediocriter .	sulphurea, seu media			
maxime . . .	mercurialis seu activissima			

52. Igitur sunt quatuor massae grandiores seu elementa, indefinitae replicationes seu homoeomereiae; principia componentia indeterminata, ob graduum varietatem, deinde ob Analyseos per se impossibilitatem, unde plerumque ex resolvente, igne, menstruo etc. cum soluto decomposita fiunt: imo vix illa componentia haberi debent, quorum reconjunctione res regeneratur, nam haec quoque ipsa illa conjunctione destrui solent, et solutione generata sunt. Manet tamen duo principia utilia esse, tres *ὡς ἐν πλάτει* principiorum utilium gradus, tria regna. Regna differunt partium solutione, subtilitate et varietate; gradus evectione, et coctione, et virtute. Quanquam plerumque quae virtute aucta sunt, et subtilitate augeantur: Unde et in regno animali activitas major, sed et evanescentior.

53. Methodus medendi, his ita positus, si pergere coniectando licet, huc redit, ut 10 acida alcalibus et contra, sed gradu similibus, curentur. Ergo acidum mercuriale curabitur alcali mercuriali; acidum sulphureum, alcali sulphureo; acidum salinum, alcali salino; summum venenum frigidum seu alcalizatum, summo balsamo calido vel acido, et contra: ita contraria contrariis substantia, similia similibus gradu curabuntur. Et quia fortasse tres illi Mercurii, Sulphuris, Salis gradus rursus magnam habent latitudinem, tum in se 15 ipsis, tum inter se; et sunt alia aliis mercurialiora, aut salsiora: hinc jam non quaelibet acida quibuslibet alcalibus, quaelibet distenta quibuslibet exhaustis, sed proportionata proportionatis (unde sympathicae illae, aut antipathicae, seu specificae medicamentorum quorundam vires) experientia discernendis curantur. Prorsus ut duobus recipientibus vitreis, altero pleno, altero exhausto, per orificia junctis, nisi justa in pleno quantitas sit, 20

replendo exhausto, aperto Epistomio communi, ruptura sequetur. Caeterum Regna sibi alimenta praebent per scalam, mineralia vegetabilibus, haec animalibus, et retro; omnia omnibus medicinam etiam per saltum.

54. Sed haec applicatio omnis hactenus divinatoria est, et si cui displicet, nec dicta
 5 esto. Sufficit causam omnibus motibus explicandis suffecturam reddidisse, sufficit ex simplicissimis et liquidissimis, et intellectu facillimis, ad hanc usque experientiae portam volatiles, alioquin et usui vitae atque analysi practicae inconciliabiles Theorias deduxisse; sufficit ea attulisse, quae sectae omnes, salvis domesticis opinionibus, ferre possunt.

10 55. Qui negat motum terrae, motu aetheris cum sole seu luce, circa terram contentus esse potest: sed et Vacuum affirmit negesve perinde est, cum sponte fatear, quicquid aëre exhauritur, aethere repleri; prorsus an relictis inanitatulis, nihil ad hypotheseos summam. Nec Aristoteles ejusque germanus interpres cum subtilissimo Thoma Anglo illustris Digbaeus mihi indignari possunt. Illi elementa quatuor habent: Terram, aquam,
 15 aërem, ignem; ego pro igne aetherem, qua nisi vocis distantia? Nam ignis Aristotelis purus, qualis sub concavo Lunae, seu supra aërem, ab eo supponitur, et a me conceditur (qui aetherem credo aëre superiorem) vel ipso Aristotele teste, non urit: recte tamen ignis appellatur, cum ignis noster ex aetheris collecti displosique flumine fiat. Praetuli nihilominus aetheris nomen, quia ei multos alios magnosque effectus illis inobservatos ad
 20 scribo. Ignis enim familiaris significatio longe alia est, et aether meus ignis communis causa potius quam materia est: quanquam contra originario vocis usu idem sit aether graecus, quod ignis latinus. Sed consuetudo effecit, ut corpus quoddam ipso aëre subtilius aethera nominemus.

56. Porro rarum et densum recte quidem Digbaeo summa corporum differentia
 25 est, nam et illae quas primas Peripatetici vocant, qualitates inde deducuntur. Cum calidum sit rarefactivum, frigidum densativum, humidum rarum, siccum densum; illa activa, haec passiva: et calida motu intestino forti cum subtiles radios ejaculentur, tum aërem gravitate sua innitentem rejiciant ventilentque, quae ventilatio pariter et radiatio ad alia corpora pertingens, tum poros eorum aperit, et particulis hactenus densitate constrictis
 30 liberum similis motus aut campum praebet, aut conatum, si nondum habeant, imprimit, unde et congregatio homogeneorum sequitur, uti metalla scoriae varie confusa, rarefaciente

13—18 K. DIGBY, *Demonstratio immortalitatis animae rationalis*, tract. I, cap. 4; und TH. ANGLUS (White) in der diesem Werk vorangestellten ersten *Praefatio*, art. II und in der zweiten *Praefatio*, membrum 3. 24 DIGBY, *a. a. O.* tract. I, cap. 3.

ignis fluxu liberata partes dispersas naturali deinde gravitate in regulum colligunt. Sed ut rarum densumque praestet quod exhaustum distentumque nostrum, id est vim a dilatatione aut compressione se restituendi, aliud quiddam, motus scilicet aetheris, addi debet. Nimirum viro egregio reliquiae Metaphysicarum notionum insederant, unde illam rerum compressarum aut distractarum, ac se restituentium vim, nescio cui appetitui innato 5 ascribit, quo data materiae moles, etsi plus minusve spatii implere possit, omni tamen nisu, cum potest, redeat ad velut praescriptam sibi extensionem. Sed haec aucta magis magisque Philosophiae luce animis sua sponte cecidisse arbitror: cum certum sit, ut recte docuit cum Cartesio Hobbius, eandem molem plus minusve spatii implere non posse; etsi enim discontinuata longius latiusque extendi queat, non ideo tamen quidquid amplectitur, 10 implet, succedente re alia, in partes subtiliores motum separatum habentes, id enim est esse rariorem (quanquam ad extremum sine omni vacuo res exitum non reperiat, quia impossibile est in prorsus pleno motum ullum extra corpus suum agentem, et secundum lineam in se non redeuntem esse) subdivisa. Aristotelem, ut in praefatione ad Nizolium *de veris principiis, et vera ratione philosophandi* nuper recusum docui, conciliare longe 15 facilius fuerit, nam ille pene nusquam dicit, quae ei a scholasticis imponuntur. Certe omnium causam statuit coelum, coelum autem agere per motum. Et recte, nam et Lux nihil aliud, quam rei agitatio intestina, tam fortis, ut conatus ejus extrorsum tendentes ad quodlibet, et ex quolibet puncto sensibili, directe et reflexe oculum feriant. Ab agitatione tam forti, quis calorem et rarefactionem, et in opposita globi parte contra condensationem, ab his 20 accedente aetheris motu, a lucis solaris circulatione impresso, bullas, et gravitatem, et elaterem, et ab his caetera oriri miretur? Certe formas substantiales (demta mente) etiam Aristoteli non esse ens absolutum, sed tantum λόγον, rationem, proportionem, ἀριθμὸν, structuram partium intimam, quidquid ei scholastici imposuerint, docuere dudum Honoratus Fabri, et Joh. Raëus, Viri praeter omnigenam eruditionem ingeniosae et 25 solidae in philosophando libertatis.

57. Nobilissimi Boylii, vim Elasticam a Spiribus quibusdam se restituentibus repentis sententiam non improbo, vim tamen illam etiam harum spirarum restitutoriam ab altiore quodam principio, id est, ut ego credo, aetheris circulatione repetendam, ipsummet, qua est ingenuitate, agiturum credo. Nam et quod aër difficilius quam aqua, caeteris 30 paribus angustias intrat, quod eam ob rationem aqua in canali angusto et longo ultra

9f. DESCARTES, *Principia philosophiae*, pars 2, § 5–7; HOBBS, *De corpore*, cap. 8, § 14. 14f. Nizolium: s. N. 54, S. 433–444. 25. H. FABRI: *Physica*, Vorrede, § 14–15 (vgl. oben N. 39). 25 J. DE RAËY, *Clavis philosophiae naturalis seu introductio ad naturae contemplationem Aristotelico-Cartesiāna*, 1654, p. 56.

aequilibrium ascendit, quod aqua mercurium penetrat, aër non penetrat; id etsi ad partium villositates et implicamenta retuleris, reddenda tamen rursus ratio est cohaesionis implicamentorum, ultima autem cohaesionis ratio, per alibi demonstrata, est motus intestinus. Ratio ergo ultima cur aër difficilius angusta transeat, haec est, quia aër magis
 5 Elasticus magisque cohaerens, non facile dissipatur, aut per partes intrat, sed volvitur, tornatur, formaturque in unum corpus. Cur ita? quia plus in eo aetheris, plus ergo motus, restitutionis, cohaesionis: aquae partes non motu, sed densitate sibi admoventur, minus ergo compressionis, restitutionis, cohaesionis; facilius ergo in partes diffuit, foramini, permeando respondentem. Ut vel hinc appareat densitatem duritiei et cohaesionis causam
 10 veram non esse. Cartesii Gassendique maximorum sane virorum sectatores, et quicumque in summa illud docent, ex magnitudine, figura et motu explicandam omnem in corporibus varietatem, habent me prorsus assentientem. Credidi tamen semper, quicquid de atomis varie figuratis, de vorticibus, ramentis, ramis, hamis, de uncis, globulis tantoque alio apparatu dicatur, lusui ingenii propius, a naturae simplicitate, et omnino
 15 ab experimentis remotius, aut jejunius esse, quam ut manifeste connecti cum Phaenomenis possit. Praesens autem Hypothesis corpuscula vaga et dilabentia, tum inter se per bullas unit, tum motus effectusque bullarum et omnino specierum, ab universi systematis unico universali motu deducit, atque ita hinc a summis et abstractis orsa, illinc ab imis Chemicorum experimentis ascendens, in simplicissimo et ex totius globi nostri statu explicabili
 20 gravitatis elaterisve Phaenomeno theoriam observationi mechanice, magna cum claritate et harmonia connectit. Audeo dicere, ac pene confido demonstrare, rationem illius celeritatis, qua arcus se restituens sagittam explodit, illius impetus, quo pulvis fulminans, sive communis, sive aureus obvia omnia prosternit, ex constitutione partium corporis, nisi universali illo ac celerrimo systematis motu advocato, explicari non posse, cum certum sit
 25 omnem impetum oriri ex celeritate, certum etiam ex pluribus motibus tardis (nisi maxima a centro rei distantia, qualis hic nulla est) aut etiam partium insensibilium motibus insensibilibus utcumque celeribus, motum totius usque adeo celerem ac violentum oriri non posse. Equidem solet motus arctatione augeri, ut densitas corporum compressione; sed hoc ex oeconomia systematis pendet, in quo omnis motus aetheri velut suo *πρώτῳ*
 30 *δεκτικῷ*, ut sic dicam incorporatus est. Unde aucta compressione conatus intestinus se restituendi, id est aetheris ambientis sollicitatio, quia in singulas partes ducenda est, proportionem augetur: res ergo sine novo ac perpetuo aetheris allapsu non potest explicari. Cum illud etiam sit inter principia Phoronomiae nostrae: virtutem, conatum, motum omnem (exceptis mentibus) semel superatum cessare omnino, nec sua sponte resurgere, sublato licet aut imminuto impedimento, vide sup. §. 23. 28. Unde nec per motum

reciprocationis nisi aetheris sollicitatione advocata, res explicari potest, quia nihil per viam qua venit sponte redit: tensa item intrinseca virtute, etiam dimissa non restituentur; etsi ea sit illorum intrinseca constitutio, ut vis aetheris restituentis in ipsis potius, quam aliis operetur. Quia aër internus in duris comprimitur, mollibus elabitur: Et haec ratio est, cur diu tensa tandem flaccescant, quia paulatim per subtilissimos exitus, aër hinc com- 5
 pressus elabitur, illinc distractus, novis supplementis ad statum naturalem redit. Patiamur igitur alios a figurarum suarum varietate colorum, saporum aliorumque id genus causas repetere: at motuum pugnarumque tam admirabilium, tum in quos vulgus incidit, tum quos in resolutione chemici deprehendere, vim incredibilem, nisi concurrente, ut sic dicam totius atmosphaerae nisu, ut in nostra sententia, vix unquam explicabunt, quemadmodum 10
 nec chemicorum principiorum operationes, quae proinde velut *πρακτικώτερα* prae Atomisticis et Figuralisticis doctissimus Willisius ad explicandam fermentationem merito elegit. Idem Willisius libro de cerebro et nervis motum musculorum a displosionibus innumerabilium sclopetorum insensibilium deducit. Recte omnino et huic Hypothesi congruenter; haec autem insensibilia sclopeta quid sunt nisi bullulae jam exhaustae, jam 15
 distantiae, inter se mixtae et ruptae. Unde ad reconflanda et redoneranda perpetua respirationis velut antlia et folle opus. Figuris musculorum quomodocunque suppositis, nunquam illam vim, illum fortissimum nisum explicueris, quem quotidie in nobis ipsis experimur. Idem erit si cum eruditissimo Lowero musculorum motum explices per fortissimam contractionem utrinque in contrarium factam; nam nec tanta vis contrahens vel resti- 20
 tuens aliunde arcessi potest.

58. Unde constat, quae vis, origo et ratio trium illorum augendae in corporibus potentiae, seu gravis per leve levandi fundamentorum: distantiae a centro, impetus a lapsu, et denique nisus a certa quadam rerum specie, ut animali, ut pulvere pyrio, ut magnete, ut veneno aliisque exerciti, quo per miraculum quasi quoddam a minimis maxi- 25
 mae res geruntur, de quibus supra §. 20. Ut enim illa a celeritate gravitationis, ita haec a vi Elateris, rursus autem et gravitas et elater a circulatione aetheris turbata oriuntur: hoc solo discrimine, quod in gravitate efficienda aether movet rem, in elatere se ipsum; in gravitate se restituit in locum suum, in elatere, quod plus est, se restituit in gradum suum statumque raritatis, de quo erat deturbatus. Nam aether circulatione sua res justo den- 30
 siores aut dispergit, aut cum non potest, deprimit: ex hoc oritur gravitas, ex illo Elater. Desiderant omnes philosophi recentiores physica mechanice explicari: id hic perfecte prae-

12f. TH. WILLIS, *Tractatus de fermentatione*, 1660, cap. 2; *Pathologiae Cerebri, et nervosi generis specimen*, 1667, cap. 1. 19 R. LOWER, *Tractatus de corde*, ed. Lugd. Bat. 1669, cap. 2, p. 85.

statur. Quemadmodum enim omnia naturae, ex hypothesi nostra; ita et omnia artis horologia et machinamenta consensu communi vel ex gravitate vel ex Elatere, vel ambobus junctis pendent. Ex gravitate omnia horologia in quibus naturalis ponderis alicujus gravitas vectibus, rotis, trochleis, cochleis tardatur; et haec quidem id commodi habent, quod
5 durabilia et constantia et accurata esse possunt, quia naturalis ad descendendum impetus nunquam lassatur, possunt item aequae facile exhiberi in magno opere, quam modulo parvo; sed incommodum subest, quod jactari et de loco in locum transferri sine gravitatis jactura commode non possunt, quia jactatio facit, ut nonnunquam sint in plano ad horizontem inclinato, quo casu minus gravitant; unde et in mari eorum usus turbatur. Ex vi
10 Elastica pendent horologia illa minora portatilia vi quadam tendenda: haec contrariam prioribus rationem habent, nam id commodi inest, quod sine gravitatis jactura transferri possunt huc illuc; sed contra illud incommodi, quod in loco etiam priore relicta lassantur tandem, ut arcus diu tensus, et pro vi tendentis inaequali aërisque etiam mutationibus variantur. Machinae quas aqua profluens regit, pendent ex gravitate; quas ventus, partim
15 ex gravitate, partim Elatere aëris; quas fumus aut ignis, ex gravitate minore quam quae aëris est; quas homines aut animalia, ex elatere. Nec facile motus naturalis aut artificialis, cujus ratio a circulatione lucis circa terram deduci non possit, reperietur.

59. Notandum etiam, posse, imo debere non raro rerum cohaesionem, sed secundariam et ortam, et aliam praesupponentem a gravitate aëris oriri. Constat enim experientia,
20 duo plana aegre divelli posse, si exacte congruunt, quia levaturo pondus atmosphaerae incumbentis vincendum est. Eadem ratio est in duobus curvis, imo in omnibus, quae se ultra quam in puncto tangunt, ut per lineam ad congruentiam superficiei non parallelam divelli nequeant, nisi pondere cylindri aërei aequalis baseos, ac planum congruentiae subtensum est, superato. Quia cum duo discedunt a se, ita ut primo discessu plus intervalli
25 relinquunt, quam eodem tempore aër implere possit, quia scilicet superficies ingressus initio superficiei discessus minor est (quod fit, quoties contactus est plus quam in puncto), plus spatii interim aëre vacare, ac proinde plus aetheris ingredi, atque interim atmosphaeram sive levare, sive comprimere necesse est, concursu quodam gravitatis et elateris: nam utrum ad voces perinde est. Atque ita credibile est, in corporibus duris aut tenuibus consistentiam
30 secundariam saepissime oriri, cum probabile sit, pleraque amplius quam punctis congruere. Sed tamen haec consistentiae ratio aliam jam priorem, ut dixi, praesupponit. Cum enim divellenda est superficies a superficie in linea non parallela ad congruentiam; manifestum est, non impulsu hoc fieri, sed tractione, id est, pulsione rei alterius connexae, per ansam nimirum, aliamque eminentiam in contrarium curvatam. Sed haec connexio jam
35 consistentiam supponit. V. g. si duas tabulas summe politas separare aliter, quam parallelo

impulsu, qui facilis, voles, necesse est ex superiacente ansam ei connexam, vel aliud, quo apprehendere eam possis, eminere. Quae cur connexa sit, ratio reddenda est. Non potest ergo cum Democriticis ultima consistentiae ratio a congruentia ista, vel ut nonnulli alterius scholae loquuntur, a fuga vacui (a qua tamen res minime, sed a gravitate et elatere potius oritur) peti; multo minus cum Cartesio a sola quiete, sed ex rei motu, vid. sup. §. 2 et 11. 5
Etsi sensibiliores consistentiae ex compositis ejusmodi in omnem faciem tabulis, non nisi superata per istum impressum gravitate et elatere aëris discessuris, non raro oriri videantur.

Certe a gravitatis elaterisque principio vis restitutiva in corporibus, compressorum explicatio, diductorum reductio sui, ad sensum spontanea, partim per memorata, partim per memoranda duci debet. Sentimus autem hanc vim non tantum in liqui- 10
dis vase clausis, ut aqua, aëre etc. sed et in iis quae sibi ipsis vasa sunt, id est, in consistentibus ejusmodi, quae neque absolute dura, neque absolute molliia sunt, sed mediam quandam rationem habent. Nam liquidum est, quod terminos ab alio quocunque accipit, propriis caret, summa facilitate et separabile et transfigurabile. Durum est, quod contra habet. Flexibile est medium inter liquidum et durum, quod separabile aut saltem transfigurabile 15
est, sed non facillime. Ejusque species sunt glomerabile, quod etsi facillime transfigurari, non tamen et summa facilitate dissolvi potest, ut filum lineum, sericum, aliaque id genus, quae non possunt melius, quam per catenam meris annulis constantem, quorum unus in alio sit gyrabilis, explicari; Molle, quod parumper moratur transfigurantem, non reagit tamen; Tenax, quod valde moratur transfigurantem, non reagit tamen; Tensum, 20
quod moratur transfigurantem, et ei reagit, atque adeo dimissum se restituit. Liquidi per se facilis notio est, cum partes libere sibi confusae sunt; Duri, cum instar tabularum planarum congruentium in omne sensibile punctum plagamve compositae; unde et omnino non levatur tabula a tabula, vel si parum levetur, tota levatur: similiter dura aut non flectuntur ad sensum (etsi crediderim plerisque subtilem flexionem inesse) aut flexa omnino 25
rumpuntur. Molle et Tenax gradu differunt, utriusque igitur eadem causa. Tenax vel Tendibile simul seu se restituens, vel tantum simpliciter ductibile est, ut cera, pix. Simplex ductilitas consistit in perpetua per omne punctum sensibile implicatione et insertione in se invicem funiculorum, tubulorum, fistularum, scatularum, convolvulorum, vasorum, aliorumque, quae diductionem non impugnant quidem, differunt tamen, modo 30
non nimia implicatione sistant, quam in quibusdam duritiei causam intelligere licet, ut instar filorum glomeratione confusorum, nodo facto, mox non nisi ruptura solvantur. At in simpliciter ductilibus nulla unquam confusio sequitur, eductis sibi invicem tubulis semper minoribus, sibi in omnes plagas aequaliter, et concave, et convexe per innumerabiles duplicaturas insertis, donec nimia diductione, et nimia sequatur attenuatio, et contingat rup- 35

tura. Nec mira cuiquam haec insertio videri debet, cum omnis fere subtilis accretio fibrarum per has duplicaturas, perque susceptionem intimam tubiformem potius, quam appositionem extimam alimenti fiat. Tensio addit insertioni tubulorum, ut sint in eo latere, quo alium accipiunt, occlusi; in altero, quo alteri inseruntur, aperti: Quo facto vicem praestabunt embolorum ad sensum infinitorum, nam etsi embolus hoc loco cavus et apertus sit, quo exhaurienti vas pneumaticum obvertitur, sufficit tamen eum obfirmatum esse, qua parte opponitur vasi: diducta jam re, his tubulis instructa, necesse est eam difficultatem in diducendo proportione sentiri, quae sentitur in embolo extrahendo, dum aërem vasis pneumaticis exhaurimus; et remittente vi diducentis rem tensam necesse est eadem vi se restituere, qua embolus inter extrahendum subito dimissus a vase resorbetur. Hac tensionis in omnes embolos insensibiles sibi continue insertos, inaequaliter tamen, pro distantia, propagatae, causa, nil clarius, nil facilius, nil hypothesi nostrae consentaneum magis. Et credibile est, in corporibus, ut vim circulariter diffusam a ruptis bullis, ita in longum latumve aut profundum porrectam evenire a tubulis istis, seu embolis (nam quilibet eorum
15 antecedenti est tubulus, sequenti embolus) ultra quam status aëris aetherisve circulatio fert, vel, ut diximus, eductis; vel etiam, ut illinc eductis, ita hinc intrusis, uti in arcubus, qui a concavitate ad convexitatem, vel contra flectuntur, fieri par est; ubi etiam humoris alicujus intra meatus jam interclusos illinc compressi, hinc dilatati, restituendi se conatus nonnunquam intercedere potest.

20 Huc et Lacrymae vitri, quibus similia sunt ab eruditissimo Joh. Ottio Schafhusano (qui cum doctissimo Henrico Scretta studiorum socio duos nobilissimos sensus, ille visum, hic auditum nuper illustravit) observata filamenta vitri, pertinent: de quibus cum tot extent hypotheses, certum tamen est ad exhaustum vel distentum, id est circulationem aetheris, id est hypothesin nostram, omnes reduci. Hobbis eas ex arcubus tensis com-
25 ponit, Vossius vacuum vel quasi vacuum intus esse ait, Honoratus Fabri spiritum quendam tensum (instar funiculi Francisci Lini) Huddenius alique, compressionem praeferunt: Hypothesis nostra non parvo veritatis indicio omnes conciliat. In arcu tenso hinc compressio illinc distractio est: ubicunque aër distrahitur, aether colligitur. Cum ergo Lacryma calens aquae immergitur extinguiturque, ignis, qui in omni re calefacta aërem discutit
30 expellitque, contraria aqua comprimitur, vel quod idem est, acido ignis ab alcali aquae

20—22 J. OTT, *Cogitationes physico-mechanicae de natura visionis*, 1670, und H. SCRETTA, *Dissertatio physico-mathematica de caussis ac natura auditionis*, 1670. 24—27 H. FABRI, *Physica*, tract. 1, lib. 5 (vgl. oben N. 39); die Erklärungen der Glastränen von Hobbes, I. Vossius und Hudde hat Leibniz wohl aus dem *Journal des voyages de Monsieur de Monconys*, 1665—1666. 26 Franciscus Linus (d. i. Francis Hall): vgl. *De experimento argenti vivi tubo vitreo inclusi*, 1661.

subito absorpto, aether replendo loco attrahitur colligiturque in bullas illas ductusque totum vitrum innumerabilibus cuniculis perforantes, coeuntes tamen omnes in apice, quo lacryma in aquam postremo intravit, quorsum se ignis jam ab initio recipit, prorsus ut virgae ferreae uno extremo candente extincto alterum incalescit: omnes ergo cuniculi isti quibus velut minis, ut vocant, totum vitri corpus suffossum est, aethere, seu, ut alii vo- 5
 carent, vacuo vel nihilo pleni sunt, instar vitri exhausti, instar aeolipilae in qua calore rarefactus expulsusque aër negato obturatione foraminis post refrigerationem reditu, multum vacui, id est justo plus aetheris collecti, intus reliquit. Hic vero nihil aeolipilae, subito refrigeratae obturataeque exemplo congruentius. Aperto igitur apice, vel alia bulla cum caeteris omnibus communicante, aetherem collectum cum magna vi exire, aërem intrare, 10
 cuniculos autem omnes, quippe tam subtiles fragilesque rumpi, vitrum ergo in pulverem violenter dissilientem abire necesse est. Unde patet quoque cur frigore aucto, ut si nive sepeliatur, fortior, si ignis calore retractetur, debilior sit ruptura. Nam frigus, quod initio fecit, loci (vasorum quippe, hoc loco, vitri, lateribus se contrahentibus et imminuentibus) subitum incrementum, ergo locum aëre vacuum, ergo aetheris collectionem, et pororum, 15
 quippe corpore contracto, obstructionem, auget. Igne novo impletur locus, minuitur aether, admittitur aër, pori aperiuntur: Patet ergo hoc quoque naturae miraculum Elateri Aetheris deberi. Motus sanguinis, unde caeterae functiones animales proficiscuntur (cor enim motum debet sanguini, non, ut Cartesius putabat, sanguis cordi) sine dubio a nitri cujusdam aërei respiratione recepti reactione petendus est. Credibile enim est ut mare sale, ita aërem 20
 nitro quodam impraegnatum esse. Unde aër semel haustus nisi recenti misceatur, novo haustui est inutilis, idque et Drebellii experimento confirmatur, qui essentiam quandam aëris parabat, quae aëri etiam torpido et insalubri instillata, vivificam quandam refrigerationem confestim praestabat. Jam si motus vitalis a reactione est, erit ab Elatere, per superiora, ergo ab Aetheris circulatione. Ab eadem esse Motum Oceani in tellure, analogum 25
 Sanguinis circulationi in corpore, supra dictum est: idem est de motu aëris, seu vento. Constat ventum aqua se lapsu dispergente fieri arte posse, idem credibile est naturam saepe facere in montium cavernis; folles ventum faciunt compressione, eodem modo nubes gravidae descensu suo elidunt aërem inter se et terram. Simplex quilibet motus in aëre facit ventum, quia aërem ictu comprimit, ac proinde loco replendo alium attrahit. Ignis 30
 facit ventum, et calor quivis, quia omne rarefaciens attrahit aliquid subtilius rarefacto, replendo loco exhausto, idque ex illo toties inculcato principio Elateris. Unde ignis aëre

18f. DESCARTES, *De passionibus animae*, pars I, art. 9. 22 Über Drebbels Experiment berichtet BOYLE, *Nova experimenta physico-mechanica de vi aëris elastica*, 1669, Exper. XLI, Digressio.

indiget, non ad pabulum sed tuendum locum. Hinc stati venti intra Tropicos solem sequuntur, loca clausa, fornicata templa, cavernae tempore frigido attrahunt aërem seu ventum, quia sunt aëre ambiente calidiora: tempore ambientis calido, quia tunc frigida, remittunt. Hinc stati certorum locorum ac temporum Venti: addendae in hoc negotio
 5 doctae Poulletii observationes. Vapores proprie sol non attrahit, et eorum ascensus non tam pendet ex principio Elateris quam gravitatis, nam quod ignis, fumus, vapor, ros majalis ovi putamine conclusus, succus in plantis sole evocante, adeoque sublimabilia aut distillabilia ascendunt, fit quia aethere interposito ita rarefiunt, ut fiant aëre paris spatii leviora. Ipsa tamen displensionis in igne vis Elastica plurimum confert, unde cum elevatio
 10 prohibita est, ut in distillatione per descensum, nihilominus calor distillabilia a se repellit, sed regulariter alias sursum, quia ipse calor seu ignis, quippe aëre levior, ascensu suo ea abripit. Si ergo motus marium ac ventorum, vaporum, sanguinis fermentationes, reactiones, restitutiones, ab Elatere proficiscuntur, quid ultra addemus? Nam ab eodem totam fere Musicam, et omnino magnam artis Balisticae, magnam reliquae mechanicae partem
 15 pendere, satis hinc conjici potest. Certe nervos nil aliud, quam chordas tensas esse, credibile, quarum violenta adductione, muscoli utrinque contracti se levant, et membra secum. Hinc sensionis explicandae causa ad liquorem quendam nerveum refugere nihil necesse est, cum in re tensa pulsata conatus ad initium usque pertingat, quia et diductio ad quodlibet punctum sensibile pertinet. Utque tensa et moventur tardius, et rum-
 20 puntur facilius humectata, aëre, qui intus est, incrassato, ac proinde minus dilatabili; ita idem in somno nervis evenit, ut sensio quasi obruatur. His jam in quolibet puncto sensibili, et versus quodlibet punctum sensibile, seu in quolibet angulo sensibili, et ita in corpore ad sensum continue tendibili, suppositis tensionis et strictionis causis, demonstrari illa tam multa praeclara theoremata Physico-Mathematica possunt,
 25 quae et experienti et ratiocinanti in promptu sunt, atque in novam quandam partem Mathematicae mixtae, quam Elasticam appellare licebit, coire poterunt, de decremento motus, aut incremento potentiae statum violentum rei inferentis, de incremento restitutionis ad incrementum motus gravium inverso, de Vibrationibus isochronis, de restitutionibus ejusdem etiam a diversa tensione isochronis, de rupturae
 30 tempore et loco, de proportionibus elateris ad gravitatem; de lineis, quas datum punctum in restitutione describit, et in specie de tensione lineae rectae in chorda, curvae in arcu, superficiei in tympano, solidi in vase; quaeque alia subtilissimi viri, Galilaeus, Torricellius,

5 POULLET, *Nouvelles relations du Levant*, 2^e partie, 1668, ch. 34. 32f. Galilei, Torricelli und Fabri siehe die bereits angegebenen Nachweise. NIELS STENSEN, *De solido intra solidum naturaliter contento dissertationis prodromus*, 1669. J. A. BORELLI, *De motionibus naturalibus a gravitate dependentibus liber*, 1670.

Honoratus Fabri, Stenonis, Joh. Alphonsus Borellus, aliique demonstraverunt, aut observaverunt. Atque hic admirari licet praxin DEI in oeconomia rerum geometricis. Etsi enim per naturam rerum impossibile sit, corpus aliquod totum lucere, perspicuum, fluidum, grave, molle, tendibile, flexibile, durum, calidum etc., item motum continuum, uniformem, uniformiter acceleratum vel diminutum, rectilineum, circularem, reflexum, 5 refractum, permutatum, exacte esse; effectum magnetis, luminis et soni, ad quodlibet punctum assignabile pervenire, etc. Evenit tamen ut summa ad sensum ἀκριβεία haec omnia, etsi non sint ita, tamen sensu esse videantur, et quantum ad usum nostrum, perinde sit ac si essent; atque ita incredibili Dei beneficio, Optica, Musica, Statica, Elastica, πληγυκῆ (seu de impetu et percussione), Myologia seu de motu musculorum, imo et Pyrotechnica 10 et Mechanica universa, et quidquid est mixtarum ex Physica Mathematicaque scientiarum, ad purarum invidiam usque, non fallentibus ad sensum (nisi per accidens) theorematibus excoli possint. Quod nisi motibus structurisque qualitatum ac motuum sensibilibus causatricibus infra quodlibet punctum sensibile imminutis, et in quamlibet plagam sensibilem directis, inimitabili artificio, non poterat procurari. 15

60. Atque ita ostendimus etiam duritiem, etiam tensorum restitutionem ab Atmosphaerae gravitate et aetheris elatere peti posse. Unum praetereundum non est, ut ad principia chemica et bullas nostras redeamus, ab ipso Helmontio, Tachenio aliisque praeter acidum et alcali addi Archaeum seu Rectorem, qui excitet duo illa naturae instrumenta ad reactionem: et sane sentimus mustum expressum non statim, sed ubi aliquamdiu quie- 20 vit, sua sponte excitatum fermentare. Is vero Archaeus nihil est aliud, quam aether interspersus; modus quo agit, nil aliud, quam universalis circulatio aetheris, qua et digestio rerum non nisi extrinseca excitatione fermentantium promovetur, qua tum omnia, tum liquida potissimum, sunt in perpetuo intestino motu, gravia subsidunt, heterogenea separantur, paries intergerinus phlegmatis ac terrae, alcali ab acido dividens, perrumpitur, 25 actio sequitur. Adde supra §. 18. Is tamen aether non putandus est omnino liber esse et dissolutus, cum vix quicquam tale sit in rebus, et in minimis atomis innumerabilium specierum varietas lateat; plerumque igitur erit et ipse collectus in bullas suas jam liquida, jam sicca forma velatas, id est, alcali ex sensibilibus volatilissimum seu mercurialissimum, perpetuis displosionibus insensibilibus activum (omnis enim bulla aethere quam aere 30 plenior est alcali, unde et in lacrymis vitri igne seu acido aquae extinguentis alcali absumto, magnum in vitro manet vacuum, seu alcali, seu aetheris collectio). Hic est Helmontii Archaeus, Tachenii Rector, aliorum spiritus mundi, quidam tertium princi-

18f. J. B. VAN HELMONT, *Ortus medicinae*, tract. 7.

pium mercuriale vocant, eique tribuunt vim illam nobilissimam formatricem seu plasticam, qualis in seminibus, in sale communi, et potissimum in Mercurio, modo separari possit; unde Mercurius in amalgamate cum metallis in illam elegantem ex-
 crescentiam arborescit. Hic liquor aethereus, hoc sal coeleste, si capi posse Helmontio
 5 credimus, credibile est exercere tantas virtutes, quantas in suo *alcahest* seu *alcali est*, ille
 veneratur, de quo experientiae iudicium esto. Quemadmodum etiam an huic alcali
 volatilissimo aliud acidum volatilissimum, seu mercurialissimum perfectione et
 virtute respondens, solum ei per reactionem figendo par, calido innato analogum, ut
 illud humido radicali; igni proportionale, ut *alcahest aquae*; filius solis, ut illud lunae;
 10 essentia nitri (nam etsi superficialia nitri constitutio alcalizata est, solent tamen interiora
 seu centralia exterioribus seu superficialiis contraria esse) ut illud salis communis,
 opponatur, adde supra §. 50. 53. Etsi enim possint in subtilitate et virtute dari graduum
 progressus in infinitum, dantur tamen summi gradus sensibiles, ita ut quod ultra est, ne
 virtute quidem, nedum forma sensibili ad nos pertingat; in hoc ergo limite Philosopho
 15 pariter atque Empirico subsistendum.

CONCLUSIO.

Nunc Hypotheseos meae summam inibo: suppono globorum mundanorum gyrationem circa proprium axem, et unius solis in nostro magno orbe actionem rectilineam extra se, caeterorum non nisi quatenus lucem a sole reperiunt. Ex his motibus primi-
 20 geniis deduco systema Copernicanum in mundo, et circulationem aetheris, cum luce in
 tellure et circa tellurem. Ex [hac] motus maris, et ventorum, verticitatem magnetis,
 ac denique, a quibus caetera non naturae minus quam artis machinamenta pendent
 Gravitationem et Elaterem. Nam aether res densiores, quam fortissimo suo motui [cuncta]
 discutienti conveniat, cum potest (ut quando consistunt ex cumulo tantum male unito
 25 eorum quae non potest) discutit, hinc vis Elastica seu restitutoria non compressorum
 tantum, sed et per consequens dilatatorum, quia omnis dilatatio unius est compressio
 alterius; cum non potest (quando vasis suis separata circulatione firmatis continentur)
 dejicit, hinc gravitas. Speciatim ex motu recto a sole, et curvo a terra, oriuntur gyrationes
 certarum rerum globi nostri circa centrum particulare, seu bullae, nonnunquam etiam
 30 annuli, tubuli aliaque Vasa ad rem pertinentia, a quibus consistentia rerum et specierum
 varietas. Ex vasis plenitudine variantibus, circulatione aetheris accedente, oritur in rebus

21 hoc E¹ ändert Hrsg.

23 cuncti E¹ ändert Hrsg.

diversitas gravitatis: unde jam omnia Phaenomena ponderum, item Hydrostatica, Aërostatica. Ex bullis ruptis, et in alias aetheris circulatione transfusis: item (salvo vase) ex Embolis attractis vel repulsis oritur Vis Elastica Aetheris, seu conatus se restituendi in gradum raritatis vel densitatis praesenti aetheris sphaerae, et structurae partium rei congruentem, unde impetus, repercussiones, reflexiones, refractiones, 5 vibrationes, soni, solutiones, praecipitationes, fermentationes, principia Chemi-
corum, sympathiae antipathiae, attractiones, motus musculorum, virtus ignis, pulveris pyrii, veneni, tincturae, si qua est; omnes omnino actiones vehementiores, quam pro mole agentis, et quicquid nobis miraculorum naturalium, physica extra-ordinaria monstrat. Atque haec quidem hypothesis ita mihi varias aliorum hypotheses 10 jungere inter se et conciliare; ubi deficiunt, supplere; ubi subsistunt, provehere; ubi obscurae sunt, et ἀόρητοι, explicare, atque intelligibiles reddere videtur, ut jam non tam de nova quadam hypothesis generali, quam particulari ac distincta applicatione ad phaenomena, magis magisque passim Conspirantium Eruditorum pariter et mechanicorum industria eruenda, atque in solidae et feracis Philosophiae aerarium referenda, ac denique 15 de translatione inventorum ad usum vitae augendamque potentiam et felicitatem generis humani, qui unus Philosophandi finis est, cogitandum esse videatur. Sin minus, saltem a Conatu delineandi tale aliquid, dissertationi, verbis illaboratae ac proinde obscuriusculae, ordine ut apparet confusanae (quod in primis tentamentis solet, quae novis subinde memoriam subeuntibus passim interpolata non satis cohaerent); si res ipsas spectes, 20 parum, ut in tanta tractandorum sylva, explicatae, veniam spero.

FINIS.

18f. dissertationi . . . confusanae vgl. zur Sache unten N. 51.

41. THEORIA MOTUS ABSTRACTI

[Winter 1670/71 (?)]

Überlieferung:

- 5 *I* Rest einer Reinschrift: LH III 5 Bl. 172. $\frac{1}{2}$ Bog. 2°. 2 Sp. Eigh. Korrekturen. (Unsere Druckvorlage für die Varianten zu S. 270,11–272,15.)
- E*¹ Druck nach nicht gefundenem Manuskript: Titelwiedergabe unten S. 259. [Mainz 1671]. 34 S. 12°. Angebunden an *E*¹ von N. 40. (Unsere Druckvorlage.)
- 10 *E*² Nachdruck von *E*¹: Titel wie *E*¹. Londini, Impensis J. Martyn, Regiae Societatis Typographi, 1671. 30 S. 12°. Angebunden an *E*² von N. 40. Der Druck ist veranstaltet nach dem der *Royal Society* von Leibniz übersandten und noch in ihrer Bibliothek aufbewahrten Exemplar, das von der Hand Heinrich Oldenburgs den Vermerk trägt: *Presented to ye Royal Society from the Author May* (wie der Auskunft des Bibliothekars St. W. Robinson zu danken ist).
- 15 Neuere Drucke nach *E*¹: 1. KORTHOLT, *Epist.*, 3, 1738, S. 409–436; 2. DUTENS, *Opera*, 2,2, 1768, S. 35–48; 3. PERTZ, 3, 6, 1860, S. 61–80; 4. GERHARDT, *Philos. Schr.*, 4, 1880, S. 221–240.
- Teilübersetzungen: 1. W. v. ENGELHARDT, *Schöpferische Vernunft*, 1951, S. 39–54; 2. L. E. LOEMKER, *Philos. Papers and Letters*, 1956, S. 217–222.

Anlaß und Entstehung dieser Abhandlung sind in der Einleitung des Bandes in Zusammenhang
20 mit der Datierungsbegründung der N. 38_{1–5} und 40 dargestellt.

**THEORIA
MOTUS
ABSTRACTI**

ſeu

**Rationes Motuum uni-
verſales, à ſenſu & Phæno-
menis independentes.**

A U T O R E.

G. G. L. L.

ILLUSTRI ACADEMIÆ

**REGIÆ FRAN-
CICÆ**

ad promovenda Mathe-
matica, Phylca, Medica studia,
& augenda generis humani
commoda recens in-
stitutæ.

Inter tot acta MAGNI REGIS vestri, illa fortuna, illo spiritu digna, quo tanta potentiae moles sapientissime regitur; est cur non minima credam futura, quae per Vos geret: plus est de genere humano mereri, quam de gente tantum sua: magnum est ditionem suam ex culta cultissimam reddere, ex felice beatam; jungere maria fossis, et per Pyrenaeorum radices navigare, et commercia Regni connectere, et substituere Herculeo illi Piratis infami aliud in suo fretum; insurgere potentia navali, et ad rei militaris apicem eniti; venerabilem se Christianis reddere, Barbaris metuendum: sed majus est naturam arti subicere, pomoeria humanae potentiae propagare, et debellare hostes illos invisibiles intestinos, in quos nulla vis satis valida est. Quam saepe maximi Heroës, qui decies centena hominum millia ad nutum parata habuerunt, levi morbo ante diem succubere? et tamen fortasse vincendi ejus rationem anicula aliqua in vicino neglecta abjectaque tenebat. Felices nos, et forte corporis nostri domini essemus, si a decem retro seculis id actum esset, quod nunc aegre coeptum est. Sed nunquam utilia sero inchoantur: posteritas saltem aetati nostrae gratias aget, et inter sidera collocabit Principem, cujus auspiciis naturae claustra perfringentur; cui gloriae Christianissimum Regem insita vis altae mentis, institutio, vires, opes, flos affluentium ingeniorum, et caetera quibus Gallia orbem provocare potest, admovent. Si serio res, si majore solito nisu agitur, possumus ipsi vivendo attingere fructum laborum temporis nostri. Neque enim mirum est unum vix seculo praestiturum, quod centum anno: cum etiam centum juncti centies acturi sint, quantum totidem sparsi. Sparsi incohaerentia, imo pugnantia faciunt; plurima et faciliora saepius quam opus est, maximorum et potissimum nihil: miscentque inopiam superfluitati. Iuncti non materiam tantum laboris, sed et molestiam minuunt, condiuntque sibi difficultatem mutui applausus suavitate. Id Vos exemplo vestro docebitis inter primos: cum enim tantas res Auzuti, Bullialdi, Cassini, Hugenii, Pecqueti, Petiti, Robervallii, Thevenotii et tot alii gesserint; quid poterit collatis consiliis nisi magnum, nisi Vobis honorificum, gloriosum Regi, generi humano fructuosum exspectari? Nec omnibus Vos, nec praeconiis egetis: dudum haec de Vobis sentit orbis, liceat tamen accedere me quoque publicae voci. Cum enim esset mihi nuper ad Carcavium Vestrum, Virum fama et doctrina insignem, et ex flore egregiorum hominum, quibus Vos abundatis, ad Regiae Bibliothecae, hujusque adeo ipsius Academiae curam lectum, scribendi ab ipsomet, qua est humanitate, internuntio Cl^{mo} Ferrando praebita

occasio; malui schedam hanc utcunque exiguam et illaboratam adjicere, quam omnino
 vacuis manibus venire. Argumentum certe Vobis dignum est: nam labyrinthum in primis
 continui et motus compositionibus ingenia implicantem evolvisse, plurimum refert ad
 constituenda scientiarum fundamenta, confundendos Scepticorum triumphos; Geo-
 5 metriam Indivisibilium et Arithmeticam Infinitorum, tot egregiorum theorematum parentes,
 in solido locandas; Hypothesin Physicam per omnia congruentem elaborandam, et quod
 maximum est, de intima Cogitationis natura, et Mentis perennitate, et Causa Prima
 demonstrationes plane geometricas hactenus intactas impetrandas. Unde Boni quoque
 et Aequi, Iurisque ac Legum fontes ita clari ac limpidi, ita simul et ambitu parvi, et re-
 10 cessibus profundi profuunt; ut pro magnis voluminibus esse, et solvendis omnibus casibus
 mirabili ad usum compendio sufficere possint: quale nihil, opinor, vulgo occurrit. Sed
 erit hic nobis alias professus labor. Caeterum, ut ad praesentia redeamus, imperfectionem
 primi tentaminis lubens agnosco; spero tamen nonnihil praestitum esse: indivisibilium
 naturam illustratam, cohaesionis rationem nunc primum detectam; physico-geometricam
 15 curvarum ex meris rectis et omnis generis curvorum corporum ex solis rectilineis expositam
 constructionem, lentibus elaborandis fortasse profuturam; Hypothesin allatam, unde
 omnia naturae phaenomena mechanice explicari possint: quin et ostensum esse quae sit
 materia illa magnetica, cujus circa terram motui ascribendam Verticitatem suspicatum
 nuper etiam ingeniosissimum Auzutum post Theoriam motus Concreti jam excusam, demum
 20 didici; quanquam qualis illa sit, non explicuerit: quo detecto ad constantem de variatione
 magnetica Hypothesin, Longitudinesque perveniri posse, nec ipse Auzutus desperat:
 Denique si nihil aliud, cogitationum saltem non poenitendarum semina sparsa esse. Eas
 aliquando, cum plus otii erit, felicius fortasse persequar, et ad caeteros labores boni publici
 causa susceptos perficiendos animabor, si Vos, si Vestri similes faustis ominibus initia
 25 qualiacunque prosequentur.

1 occasio: vgl. I, 1 S. 120f.

4f. Gemeint sind hier wohl B. CAVALIERI, *Geometria indivisibilibus continuorum nova quadam ratione promota*, 1635 und 1653, und J. WALLIS, *Arithmetica infinitorum*, 1656. Von beiden hat HOBBS, in seiner *Examinatio et emendatio mathematicae hodiernae*, 1660, gehandelt, von letzterer mit schärfster Kritik. Cavalieris Methode erwähnt HOBBS schon in *De corpore*, cap. 20. Auch TH. WHITE hat sie in der *Quaestio praevia: Utrum in continuo sint partes actu*, art. 3, seiner ersten Vorrede zu Digbys Werk (s. SV. N. 1038) behandelt. 18—22 Dieses Kenntnis hat Leibniz wahrscheinlich aus den *Philosophical Transactions*, Nr. 58 vom 25. April 1670, p. 1184—1187: *An observation of M. Adrian Auzout, a french philosopher, made in Rome (where he now is) about the beginning of this year 1670, concerning the declination of the magnet: out of an Italian printed paper, English'd by the publisher.*

THEORIA MOTUS ABSTRACTI

Definitiones.

Corpus quod movetur vel contingit aliud vel non contingit. (1.) Contingit si non datur spatium medium: contingens si movetur, vel praetervehitur, vel impingit; (2.) praetervehitur si continuato motu suo alterius nihil loco moveret; sin aliquid moveret, (3.) 5 impellet, et si alterum quoque movetur, impinget, sed tamen vocum harum promiscuus fere usus est. (4.) Toti impingit quod continuato motu suo alterum totum loco pellit, (5.) parti impingit, si secus. Porro varie impingitur, vel ratione lineae motus, vel termini.

* (6.) Linea motus est quam describit centrum moti, Linea impactus est quam de-
 * scribit centrum impingentis seu ejus de moto quod in excipientis locum successurum est. 10 Unde interdum linea impactus a toto potest esse recta, a parte curva: quanquam ubi distinctione opus non est, in sequentibus lineae motus appellatione etiam pro linea impactus usus sim. (7.) Mensura lineae motus est vel ipsa linea motus sibi ipsi si recta est, vel si obliqua est, recta facta ex obliqua retrorsum, extremo quod prorsum vertitur immoto, extensa. Linea motus impingentis vel comparatur ad lineam motus alterius vel 15 ad centrum ejus. Si comparatur linea motus impingentis cum linea motus (8.) Excipientis, id est ejus in quod impingitur, tum vel lineae motus impingentis et excipientis, junguntur extremis; vel extremum lineae motus, impingentis, tangit non extremum sed aliud punctum lineae motus excipientis. Hoc casu impingens dicitur (9.) Incurrere in excipiens, et excipiens tantum praetervehitur. Illo casu utrumque est impingens et dicuntur (10.) 20 Concurrere: concursus est vel (11.) Occursus, quando mensura lineae motus unius continuata cadet in latus adventus alterius, vel (12.) Accursus quando id non contingit. Occursus est vel (13.) rectus, si mensura lineae motus producta facit angulum rectum ad latus adventus alterius, seu coincidit cum mensura lineae motus alterius, vel (14.) obliquus, si secus. Accursus est vel (15.) rectus, si mensura lineae motus est parallela lateri 25 adventus alterius; seu facit angulum rectum ad mensuram lineae motus alterius; vel (16.) obliquus, si secus. (17.) Latus adventus seu a quo venit, est recta, ex qua (planum ex quo) mensura lineae motus perpendiculariter exit versus impactum. Porro si comparatur linea motus impingentis ad centrum excipientis, impactus est vel (18.) centralis, si linea motus impingentis producta incidit in centrum corporis excipientis, 30 vel (19.) eccentricus, si secus. (20.) Radere dicitur, quod momento contactus totum contactum corpus loco pellere non conatur (sive id sit praetervehens sive impingens, sed eccentrica) denique si comparantur termini impingentis et excipientis, sunt vel utrinque

superficies, vel ab altera parte punctum aut linea. (21.) Unum corpus constituunt partes, quae sibi contiguae aliquandiu mansurae sunt. (22.) Cohaerent partes quarum una mota movebuntur caeterae. (23.) Flexio est mutatio circa rectitudinem et curvitatē. (24.) Facies est omne extremum rei quo tangi potest ab alio in unam plagam, seu quod
 5 una recta totum abscindi potest. (25.) Durities est cohaesio non superabilis parvo motu. (26.) Figura simplex est cujus quaelibet facies una linea vel superficie clauditur. (27.) Una linea vel superficies est, quae uno motu fieri potest. (28.) Motus unus est prior et posterior, si continuatio sponte facta est, seu per se, nullo licet extrinseco impulsu accedente. (29.) Corpus rotiforme est, quod potest moveri, ut locum suum non deserat,
 10 id est ut nulla parte sui in locum veniat, in quo non jam tum aliqua ejus pars fuerit, qualis motus est Orbium Coelestium veteribus creditorum, qualemque solum in pleno existere necesse est.

Fundamenta praedemonstrabilia.

(1.) Dantur actu partes in continuo, contra quam sentit acutissimus Thomas
 15 Anglus, (2.) eaeque infinitae actu, indefinitum enim Cartesii non in re est, sed [in] cogitante.

(3.) Nullum est minimum in spatio aut corpore, seu cujus magnitudo vel pars sit nulla: talis enim rei nec situs ullus est, cum quicquid alicubi situm est, simul a pluribus se non tangentibus tangi possit, ac proinde plures habeat facies; sed nec poni Minimum potest,
 20 quin sequatur tot esse totius, quot partis minima, quod implicat.

(4.) Dantur indivisibilia seu inextensa, alioquin nec initium nec finis motus corporisve intelligi potest. Demonstratio haec est: datur initium finisque spatii, corporis, motus, temporis alicujus: esto illud cujus initium quaeritur, expositum linea ab , cujus punctum medium c , et medium inter a et c sit d , et inter a et d sit e , et ita porro: quaeratur initium
 25 sinistrorsum, in latere a . Ajo ac non esse initium quia ei adimi potest dc salvo initio; nec ad , quia ed adimi potest, et ita porro; nihil ergo initium est, cui aliquid dextrorsum adimi potest. Cui nihil extensionis adimi potest, inextensum est; initium ergo corporis, spatii, motus, temporis (punctum nimirum, conatus, instans) aut nullum, quod absurdum, aut inextensum est, quod erat demonstrandum.

15 Anglus: d. i. TH. WHITE, vgl. a. a. O., art. 1 und 2.
 pars 2, § 34—35, vgl. pars 1, § 26—27.

15 DESCARTES, *Principia philosophiae*,

(5.) Punctum non est, cujus pars nulla est, nec cujus pars non consideratur; sed cujus extensio nulla est, seu cujus partes sunt indistantes, cujus magnitudo est inconsiderabilis, inassignabilis, minor quam quae ratione, nisi infinita ad aliam sensibilem exponi possit, minor quam quae dari potest: atque hoc est fundamentum Methodi Cavalerianae, quo ejus veritas evidenter demonstratur, ut cogitentur quaedam ut sic 5 dicam rudimenta seu initia linearum figurarumque qualibet dabili minora.

(6.) Quietis ad motum non est ratio quae puncti ad spatium, sed quae nullius ad unum. (7.) Motus est continuus seu nullis quietulis interruptus. Nam (8.) ubi semel res quieverit, nisi nova motus causa accedat, semper quiescet. (9.) Contra, quod semel movetur, quantum in ipso est, semper movetur eadem velocitate et plaga. 10

(10.) Conatus est ad motum, ut punctum ad spatium, seu ut unum ad infinitum, est enim initium finisque motus. (11.) Unde quicquid movetur, quantumcunque debiliter, quantumcunque etiam sit obstaculum, conatum per omnia obstantia in pleno propagabit in infinitum, ac proinde omnibus aliis imprimet conatum suum: neque enim negari potest quin pergere etiam cum desinit, saltem conetur; ac proinde conetur, seu quod 15 idem est, incipiat obstantia quantacunque movere, etsi ab iis superetur. (12.) Possunt igitur in eodem corpore simul esse plures conatus contrarii. Nam si sit linea ab , et c tendat ab a ad b , contra d a b ad a et concurrant; momento concursus, c conabitur ad b , etsi cogitetur desinere moveri, quia finis motus est conatus; sed et conabitur retro, si oppositum cogitetur praevalere, incipiet enim retro ire, sed etsi neutrum praevaleat, 20 idem erit, quia conatus omnis propagatur per obstantia in infinitum, et ita utriusque in utrumque: et si aequali celeritate nihil agitur, nec duplicata seu majore quicquam agetur, quia bis nihil est nihil.

(13.) Unum corporis moti punctum tempore conatus seu minore quam quod dari potest est in pluribus locis seu punctis spatii, id est implebit partem spatii se 25 majorem, vel majorem quam implet quiescens, aut tardius motum, aut conans in unam tantum plagam; attamen et ipsam inassignabilem seu in puncto consistentem quamquam puncti corporis (vel puncti spatii quod implet quiescens) ea sit ratio ad punctum spatii quod implet motu, quae est anguli contactus ad rectilineum, seu puncti ad lineam. (14.) Sed et omnino quicquid movetur non est unquam in uno loco dum movetur, ne instanti 30 quidem seu tempore minimo; quia quod in tempore movetur, in instanti conatur, seu incipit desinitque moveri, id est locum mutare: nec refert dicere, quolibet tempore minore

1-4 vgl. HOBBS, *De corpore*, cap. 15, § 2, und *De principiis et ratiocinatione geometrarum*, 1666, cap. 1 (Molesworth, I, 177 bzw. IV, 391).

quam quod dari potest, conari, minimo vero esse in loco: non enim datur pars temporis minima, alioquin et spatii dabitur. Nam quod tempore absolvit lineam, tempore minore quam quod dari potest, absolvit lineam minorem quam quae dari potest seu punctum; et tempore absolute minimo partem spatii absolute minimam, qualis nulla est *per fund.* 3.
 5 (15.) Contra, tempore impulsus, impactus, concursus, duo corporum extrema, seu puncta se penetrant, seu sunt in eodem spatii puncto: cum enim concurrentium alterum in alterius locum conetur, incipiet in eo esse, id est incipiet penetrare, vel uniri. Conatus enim est initium, penetratio unio; sunt igitur in initio unionis, seu eorum termini sunt unum, (16.) ergo corpora quae se premunt vel impellunt, cohaerent: nam
 10 eorum termini unum sunt, jam *ὡν τὰ ἔσχατα ἐν*, ea continua seu cohaerentia sunt, etiam Aristotele definiente, quia si duo in uno loco sunt, alterum sine altero impelli non potest.

(17.) Nullus conatus sine motu durat ultra momentum praeterquam in mentibus. Nam quod in momento est conatus, id in tempore motus corporis: hic aperitur
 15 porta prosecuturo ad veram corporis mentisque discriminationem, hactenus a nemine explicatam. Omne enim corpus est mens momentanea, seu carens recordatione, quia conatum simul suum et alienum contrarium (duobus enim, actione et reactione, seu comparatione ac proinde harmonia, ad sensum, et sine quibus sensus nullus est, voluptatem vel dolorem opus est) non retinet ultra momentum: ergo caret memoria, caret
 20 sensu actionum passionumque suarum, caret cogitatione.

(18.) Punctum puncto, conatus conatu major est, instans vero instanti aequale, unde tempus exponitur motu uniformi in linea eadem, quanquam non desint instanti partes suae, sed indistantes (ut Anguli in puncto) quas Scholastici, nescio an Euclidis exemplo, vocant signa, ut in iis apparet, quae sunt simul tempore, sed non simul
 25 natura, quia alterum alterius causa est: item in motu accelerato, qui cum quolibet instanti, atque ita statim ab initio crescat, crescere autem supponat prius et posterius; necesse est eo casu in instanti dato signum unum alio prius esse; etsi citra distantiam seu extensionem adde *probl.* 24. 25. Conatu[u]m inaequalitatem nemo facile negaverit, sed inde sequitur inaequalitas punctorum. Conatum conatu majorem esse, seu corpus, quod celerius alio
 30 movetur, jam ab initio plus spatii absolvere, patet: nam si initio tantundem absolvit, semper tantundem absolvit, quia motus ut incipit, ita pergit, nisi sit causa extrinseca mutans *per fund.* 9., sed et, si initia aequalia sunt, etiam fines aequales sunt, ergo momento concursus tantum agat velox in tardum, quantum tardum in velox, quod est absurdum:

sunt ergo inaequales. Ergo instanti dato fortior plus spatii absolvit, quam tardior, sed quilibet conatus non potest percurrere uno instanti plus quam punctum, seu partem spatii minorem, quam quae exponi potest; alioquin in tempore percurreret lineam infinitam: est ergo punctum puncto majus. Unde arcus inassignabilis circuli majoris major est quam minoris: et linea quaelibet, ducta a centro ad circumferentiam, circulo commensurabilis, 5 seu circumductione sua circuli genitrix, est sector minimus perpetuo crescens, sed intra inextensionem. Hinc et difficultates de duabus rotis concentricis super plani recta gyratis, de incommensurabilibus, de angulo contactus, et tot alia solvuntur, ad quae explicanda eloquentissimus Belinus omnes totius orbis Philosophos provocaverat, et quibus Sceptici maxime triumphant. Angulus est quantitas puncti concursus, seu 10 portio circuli minoris quam qui assignari potest, id est Centri: tota de Angulis doctrina est de quantitativibus inextensorum. Arcus minor quam qui dari potest, utique chorda sua major est, quanquam haec quoque sit minor quam quae exponi potest, seu consistat in puncto. At ita, inquires, Polygonum infinitangulum non erit circulo aequale: respondeo, non esse aequalis magnitudinis, etsi sit aequalis extensionis: differentia enim 15 minor est quam ut ullo numero exprimi possit. Unde ex definitione Euclidis: *punctum est, cujus pars nulla est*, nullus error irreperere potuit demonstrationibus de Extensione (ut quidem profundissimo alioquin Hobbio videbatur, qui ex eo capite 47. I^m Canonem sinuum, et quicquid quadraturae suae obstat, in dubium vocat, quod a tanto Viro inexpectatum nunquam sine admiratione legi), modo intelligatur: pars extensionis, seu pars distans ab 20 alia parte. Certe, si arcus et chorda inassignabiles coincidunt, idem erit conatus in recta, qui in arcu: conatus enim est in arcu aut recta inassignabili. Iam si conatus idem est, etiam motus in recta et arcu, id est motus circularis et rectus (quia qualis motus coepit continuatur, seu qualis conatus talis motus) idem erit, quod est absurdum.

(19.) Si duo conatus simul sunt servabiles, componuntur in unum, motu 25 utroque servato, ut in sphaera super recta plani gyrata patet, ubi motus puncti alicujus, in superficie designati, ex recto et circulari, per minima seu per conatus mixtis componitur in Cycloidealem[,] adde de spirali *th. 7. et 12*. Meretur hoc argumentum diligentius tractari a Geometris, ut appareat quarum linearum conatus quibus mixti quas lineas novas producant, unde multa fortasse nova Theoremata Geometrica demonstrari poterunt. 30

9 JEAN ALBERT BELIN ist der Verfasser der anonym erschienenen Bücher: *Les aventures du philosophe inconnu en la recherche et en l'invention de la pierre philosophale*, Paris 1646, und *Apologie du grand oeuvre*, Paris 1659. Stelle nicht nachgewiesen. 16 EUKLID, *Elementa*, I, def. 1. 17—20 HOBBS, *De princ. et ratiocin. geometrarum*, cap. 23 (Molesworth, IV, 460f.). 18 capite 47. I^m: EUKLID, *Elementa*, I, theor. 47.

(20.) Corpus quod movetur, sine diminutione motus sui imprimit alteri id quod alterum recipere potest salvo motu priore, hinc *Theor.* 5. 6. (21.) Si quid non simul omnia agere potest, et par omnium causa est, et tertium nullum est, nihil agit. Hinc causa quietis *th.* II. 12.

5 (22.) Si conatus incomponibiles sunt inaequales, sibi adimuntur, servata plaga fortioris, *theor.* I. 2. 3., quia duo conatus sibi adimi possunt, est enim minor aequalis parti majoris: quamdiu igitur res exitum reperit parte alterutrius, non est cur tertium eligatur. (23.) Si conatus incomponibiles sunt aequales, plaga mutuo deceditur, seu tertia intermedia, si qua dari potest, eligitur, servata conatus celeritate, *theor.* 7. 8. 9. 10. Hic est velut apex ratio-
10 nalitatis in motu, cum non sola subtractione bruta aequalium, sed et electione tertii propioris, mira quadam, sed necessaria prudentiae specie res conficiatur, quod non facile alioquin in tota Geometria aut phoronomica occurrit: cum ergo caetera omnia pendeant ex principio illo, totum esse majus parte, quaeque alia sola additione et subtractione absolvenda Euclides praefixit Elementis; hoc unum cum *fundam.* 20. pendet ex nobilissimo
15 illo (24.) *Nihil est sine ratione*, cujus consecutaria sunt, quam minimum mutandum, inter contraria medium eligendum, quidvis uni addendum, ne quid alterutri adimatur; multaque alia, quae in scientia quoque civili dominantur.

Theoremata.

1. Si corpus impingit in aliud quiescens, vel tardius directe occurrens, vel tardius ante-
20 cedens, secum abripit (id est movet in eandem plagam) differentia celeritatum. 2. Si incurrens centraliter, movetur tardius praetervehente, praetervehens secum abripit incurrens differentia celeritatum. 3. Sin incurrens et in genere impingens centraliter movetur celerius excipiente, impingens abripit totum excipiens differentia celeritatum. 4. Sin moventur aequivelociter incurrens et praetervehens, ambo movebuntur perinde ut con-
25 currentia aequivelocia angulum facientia, de quibus mox *th.* 7. 5. Si tamen praetervehens et omnino excipiens movetur circa proprium axem (sive tardius, sive celerius), simul et impingens et excipiens, et retinebit motum suum et accipiet motum alterius. 6. Impingens eccentrica (sive celerius, sive tardius) in corpus cohaerens, qua cohaeret, et continuabit motum suum, et excipienti priorem relinquet, et eidem motum circa proprium axem
30 motui impactus in loco impactus aequivelocem addet.

7. Si duo corpora concurrunt aequivelociter (vel etiam alterum incurrit, alterum praetervehitur, *vid.* *Theorema* 4.) et fit angulus (quod semper fit in accursu,

nunquam in occursu recto) isque est bisectilis; duo corpora simul movebuntur recta (nisi motus unius sit uniformis, alterius acceleratus, quo casu oriri parabolas aliaque linearum genera, Hobbio visum est, de quo alibi) angulum concursus (vel incursum) extrorsum bisecante (nisi duo conatus sibi mutuo addi possint, ut rectus circularisque in spiralem, servata singulorum celeritate, *vid. fund. 19*), celeritate 5 vero prior. 8. Hinc sequitur angulum incidentiae et reflexionis non esse semper aequales, sed in nostro casu (ubi utrumque concurrentium est mutuo incidens, utrumque compositum in unum reflectens) angulum incidentiae et reflexionis rectilineum, uter minor est, esse alterius duplo supplementum ad rectum. Causa aequalitatis in corporibus sensibilibus reddita est in *Theoria motus concreti §. 22*. 9. Hinc sequitur solum 10 angulum incidentiae rectilineum 30 graduum habere angulum reflexionis aequalem, secundum abstractas motus Leges. 10. Incidentia et reflexio non aestimanda a superficie in quam inciditur; sed a linea recta per punctum concursus transeunte, ad mensuram lineae motus excipientis perpendiculari, ad latus adventus ejus parallela. 11. Sequitur etiam ex *theor. 4* si duo concurrant aequivelociter arcibus similium et aequalium curvi- 15 lineorum, utrumque recta perrecturum esse. 12. Si non detur angulus, qui sit bisectilis (non datur autem angulus omnino, in occursu recto, non datur angulus bisectilis in alio impactu, si impingitur linea motus recta et curva, vel curva et curva figurae dissimilis aut inaequalis) et impactus aequivelox est; utrumque quiescet (nisi scilicet non opus sit bisectione, ut in concursu aequabilis et accelerati, aut acceleratorum diffor- 20 mium; vel omnino non sit opus anguli sectione, ut in casu conatum componibilium, *vid. th. 7.*) impingens et in quod impactum est, quatenus impactum est. 13. Partes quibus non impactum est, cessante cohaesione pergunt, qua possunt, et sequetur divisio, unio et transformatio. 14. Sin datur angulus, sed non bisecabilis, ambo quiescent (cum limitatione tamen *th. 11.*). 25

15. Ex naturae corporeae viribus nulla datur flexio exacte geometrica seu per minima. 16. Nec corpus durissimum, quia nec motus celerrimus.

17. Duae aliquae contiguae corporis partes cohaerent tum demum sibi si se premunt, seu si is est corporis motus, ut una alteram impellat, id est in alterius locum sit successiva. Hoc est principium omnis cohaesionis in rebus hactenus non traditum. Propositio haec 30 est conversa *fundamenti 15*. 18. Unumquodque illud tantum impellit seu in illud impingit, in cuius locum veniret ipso non praesente, et quidquid illi cohaeret. 19. Nulla est corporis

1—3 Siehe HOBBS, *Examinatio et emendatio mathematicae hodiernae*, dial. 5. 3 de quo alibi: nicht nachgewiesen.

cohaesio simul in tota facie eodem tempore. 20. Quiescentis nulla est cohaesio. 21. Corpus discontiguum plus resistit contiguo.

22. Si non datur vacuum, nullus quoque motus rectilineus, aliusve in se non rediens (v. g. Spiralis) dabitur. Hinc multa motus in pleno mira consecutaria deduci possunt.

23. In corpore contiguo nihil refert quanta sit longitudo (seu extensio secundum lineam motus). 24. In corpore cohaerente seu continuo nihil interest etiam quanta sit latitudo (seu extensio secundum perpendicularem ad lineam motus), scilicet corpus unum quantumcunque longum a quantumcunque brevi, corpus continuum quantumcunque latum a quantumcunque arcto, perinde ac si quantumvis minus esset, quantumcunque
10 motus excessu impelli potest.

Problema Generale.

Omnes possibiles lineas, figuras, corpora, et motus secundum omnes lineas, Physice construere meris motibus rectis inter se aequalibus, item meris motibus curvis cujuscunque generis, adhibitis corporibus quibuscunque
15 que. Triplex constructio est: Geometrica, id est imaginaria, sed exacta; Mechanica, id est realis, sed non exacta; et Physica, id est realis et exacta: Geometrica continet modos, quibus corpora construi possunt, licet saepe a solo Deo, dummodo scilicet non implicare intelligantur, ut si circulus fiat flexione rectae per minima; Mechanica nostros, Physica eos quibus natura res efficere potest, id est quos corpora producunt seipsis.

20

Problemata Specialia.

Problema 1. In omni corpore dato efficere cohaesionem, id fiet per *th. 17*. 2. In omni corpore dato efficere durtiē, id fiet cohaesione magna, per *def. 26*. producta per *probl. 1*. 3. In omni corpore dato efficere flexionem, hoc problema accurate et geometricè ita ut flexio fiat per minima extensionis, ex natura corporum solvi non potest.

25 4. In omni corpore quiescente efficere motum, id fiet per *th. 1*. 5. Ex meris motibus efficere quietem, id fiet per *th. 11*. Modus hic est per naturam rerum longe difficilior, quam modus faciendi motum, tantum abest, ut mota magis magisque per se tendant ad quietem, ut quibusdam, qui sensu ducuntur, persuasum est.

12 corpora, motus *l* 13 lineas construere *l* 14—20 quibuscunque. Problemata Specialia. *l*
30 22 durtiē construatur casus *th. 12.*, et ne pars tantum ibi recurrat, efficiatur addita cohaesione
per *probl. 1. l* 23—25 efficere flexibilitatem, construatur casus *th. 13*. 4. In omni *l*

6. Ex meris motibus rectis facere motum circularem, id fiet per *th. 6. et 15.* 7. Ex meris motibus curvilineis cujuscunque generis aequalis et similis figurae inter se efficere motum rectum, id fiet per *th. 7.* De parabolico et spirali vid. *th. 7. et 12.*

8. Ex meris motibus aequalibus efficere motum tardio rem. Fiat motus circularis per *probl. 6.*, in corpore solido seu cohaerente per *probl. 1.* pars quaelibet centro vicinior 5 tardius movebitur extremitate. 9. Ex meris motibus aequalibus efficere motum celerio rem. Fiat corpus oblongum cohaerens quantum satis est per *probl. 1.* id gyretur circa axem longitudini non coincidentem, incurso facto eccentrico per *th. 6.* Ergo pars a centro remotior, ipsa minimum extremitas, celerius movebitur.

10. Corpus motum retroagere, id fiet per *th. 1.* effectu motu celeriore per *probl. 9.* 10
11. Repercussionem mutuam efficere, id fiet si ambo ferantur a liquido quodam
discontiguo propter *th. 21.* ita subtili, ut plurimum alterius per alterius polos mutuo,
non obstante occurso progrediatur; tunc enim etiam in corpus oppositum impetum mutuo
transferent, unde non tantum percussio, sed et viarum et celeritatum permutatio orietur.
Talis subtilitas est in luce radiis diversorum lucidorum per unum foramen sine confusione 15
transeuntibus, et in sono, et meridianis magneticis in eodem polo, inoffenso motu, se
intersecantibus: et generatim in AETHERE, per Hypotheses nostras, cujus cum motu
potius quam suo corpora sensibilia ferantur, habebunt ab hoc subtili portitore motuum
divaricationem Hugenio wrennianam, motus indestruibilitatem (nisi quatenus dispersione
fit insensibilior) Cartesianam; Elaterem, reflexionis refractionisque leges, motum cir- 20
cularem simplicem Hobbianum, cohaesionem, duritiem, bullas (velut proprium quendam
mundulum, propriam atmosphaeram, proprios polos, et magnetismos, et electricismos,
propriam lucem), pleraque gravitatem, gravia descendentia accelerationem, pendula vi-
brationem; projecta motus impressi, sublato licet motore, retentionem; Chemici principia,
Mechanici potentias, Physici Phaenomena omnia globi nostri. De quo pluribus in *Theoria* 25
motus concreti. Potest ergo assumpto solo Aethere Theoria motus concreti derivari ex
theoria motus abstracti, et solvi hoc problema generale: Omnes motus sensibiles
explicare. Sed pergamus. 12. Detorsionem efficere id fiet per *th. 17.* 13. Permutatio-
nem viarum inter impingentia efficere, id fiet constructione *probl. 11.*

2 generis de aequali et simili figura inter l 3f. per *th. 7.* 8. Ex meris l 4f. circularis 30
in corpore intus solido per *probl. 6.* pars quaelibet l 6 extremitate quod erat faciendum. 9. Ex
meris l 7f. circa proprium axem incurso facto neque in extremitate, neque in centro per *probl. 6.*
gyrabitur pars ubi impactus factus est velocitate impingentis per *th. 6.* Ergo l 9f. movebitur, Q. E. F.
problemata 5. 6. 7. 8. 9. constructu sunt impossibilia, si certae sunt regulae Hugenianae. 10. Corpus l
11–28 id fiet per *th. 12.* 12. Detorsionem l 28 per *th. 7.* l 29–S. 272,1 id fiet per *th. 14.* 35
14. Corpora unire, id fit omni abreptione, et contiguitate l

14. Corpora unire, id fiet omni abreptione et quiete, seu omni contiguitate permanente, vid. *def. 22. per th. 1. 2. 3. 4. 5. 7. II. 13.* 15. Ex multis corporibus efficere unum simplex, vid. *def. 27.*, id fiet *per th. 13.* omissis scilicet partibus, in quas non impingitur, id est incohaerentibus, id est non uno motu unitis. 16. Divisionem dati corporis efficere
 5 motu quantulocunque. Cum corpus quodlibet sit alicubi non cohaerens *per th. 19.*, eatenus impellatur, ergo impelletur pars[,] alia quadam non impulsiva *per th. 18.* Impulsiva autem abripietur *per th. 1.*, non impulsiva non abripietur, ergo divisio partium facta est. Adde *th. 13.* ubi divisio fit, sed non motu quantulocunque.

17. Ex meris corporibus rectilineis efficere Cylindrum: sit columnare rectilineum
 10 motum circa proprium axem *per probl. 6.*[,] dum gyratur, irrumpat simul progressu suo (simul enim et progredi et gyryari potest, *th. 5. et 6.*) in materiam mollem seu quiescentem (et ideo *per th. 20.* incohaerentem) aut saltem tardius motam. Circumgyratione igitur sua tantum abscindet a materia molli, in quam irrupit, ut integrum absolvat cylindrum. Atque ita cum in uno latere materiam mollem ingressum sit columnare rectilineum, Cylinder
 15 egredietur. Quod erat faciendum. 18. Ex meris rectilineis efficere Conum: gyretur pyramis rectangularis circa suam altitudinem intra materiam mollem eadem methodo qua factus est cylinder, *probl. 17.* 19. Ex rectilineis et Cono (cylindro) efficere Sphaeram. Sit Conus (cylinder) latior quam altior, is gyretur circa latitudinem seu diametrum baseos (medii circuli ad basin paralleli) intra materiam mollem eadem methodo qua factus est cylinder
 20 *probl. 17.* 20. Corpora sectionum conicarum, et omnino datae cujuslibet figurae corpus efficere: Fiat corpus latius quam altius, cujus basis sit data figura, coniforme vel cylindriforme; id est nullibi latius quam in basi: id gyretur intra materiam mollem, methodo dicta *probl. 19.* Ex hoc principio pro re nata variato lentium et speculorum secundum Conicas sectiones formatorum tantis studiis quaesitam elaborationem derivari rationis est,
 25 qua de re cogitata nostra alio loco exponemus.

21. Dato motu figuram efficere, id fiet, si ille motus fiat intra materiam mollem, methodo dicta. 22. Dato corpore figuram efficere, hoc problema non indiget multa constructione; quia dato corpore vel secto, figura respondens, quippe terminus ejus, data

3f. *per th. 11. et 13.* 16. Divisionem l 4f. efficere. Cum l 6 impellatur, per conse-
 30 quens impelletur aliqua pars aliqua non impulsiva l 7—9 facta est. 17. Ex meris l 9f. recti-
 lineum quodcunque, id gyretur circa proprium axem l 11f. quiescentem, seu incohaerentem, circumgyratione igitur l
 13—15 cylindrum, is cylinder gyrabitur intra materiam mollem, etsi impingat in eum corpus aliud incursum perpendiculari, in linea recta coincidente cum diametro baseos
 35 *Custos: 18 l* cylinder extra materiam mollem expelletur, et ita nudus ac integer exhibebitur Q. E. F.

est, v. g. data sphaera datur Circulus, dato Cono Ellipsis sola sectione. 23. Data Figura Motum efficere. Hoc videtur effici posse si mobile ita intra crenam cohaerentem, datae figurae (sectione factam) arcatum sit, ut impulsus aliam viam quam per crenam non inueniat. Ita enim eligit potius motum in figura crenae, id est in figura data, quam ut omnia quiescant (per *fund.* 20. 23.).

24. Datum motum continue accelerare, 25. Eundem retardare; in ratione data. Hoc puto fieri posse, si in diversis signis ejusdem instantis (vid. *fund.* 18.) diversi conatus eidem corpori imprimantur. Si prior est celerior, retardabitur; si posterior, accelerabitur motus, in ea ratione quae est celeritatis prioris ad posteriorem. Sed etsi plures sint impressiones, etsi celerior tardioribus interponatur, vel contra; continua multiplicatione 10 ob accelerationem, divisione ob retardationem exitum res reperiet. Fateor tamen tria haec postrema problemata nondum a me satis expensa, exacte constructa esse.

USUS.

Etsi haec aliave solvi non possent ex abstractis motus rationibus in corporibus absolute consideratis; in sensibilibus tamen, assumpto saltem Aethere insensibili, facile explicari 15 potest qua ratione efficiatur ut nullus error sensibilis rationes nostras turbet, quod phaenomenis sufficit. Nimirum longe aliter Natura (quatenus sensibilis est, nam alioquin interioribus ejus figuras accuratas ex abstractis motus legibus secundum problemata praemissa construi, qualem constructionem Physicam voco, non possibile tantum, sed et necessarium est) et Ars haec problemata solvit, quam Geometra; mechanice scilicet, 20 motibus non continuis, sed revera interruptis; uti Geometrae describunt quadratricem per puncta, et Archimedes quadrat Circulum per Polygona, spreto errore nihil phaenomena turbaturo. Sensus enim dijudicare non potest, corpus aliquod unum continuum contiguumve sit, an multorum discontiguorum hiantium acervus; partes omnino quiescant, an motu insensibili in se redeant; angulus concursus sit parum obliquus, an exacte rectus; 25 contactus in puncto fiat, vel linea superficieve; celeritas quanta, curvitas vera, an ex recta fracta ementita: quibus variatis, patet ex Theoria nostra et motus variari.

Sed quid refert, inquires, si nihil phaenomena variantur? cui bono haec contemplatio suscipitur, de eventis figurarum motuumque exactorum, si nulli tales unquam tractandi offeruntur? An Angelis, quibus cum subtilioribus corporum fortasse negotium est, artem 30 Mechanicam scribimus? Nolo respondere etiam Mechanicis nonnunquam majore solito exactitudine opus esse, ut in lentibus elaborandis sectionum Conicarum, quia etsi majore non tamen summa: neque ad Geometras provocare licet, quia his ipsis objiciunt quidam

frustra quadraturam circuli et tot alia quaeri, quae etiam inventa nihil levamenti rebus humanis sint allatura; quando exactiores jam tum proportiones Mechanicas habeamus, quam quas instrumentis assequi liceat; nec voluptatem maximam praedicabo, qua detecta quaedam nova rerum harmonia mentes huic Musicae assuetas afficit (ut adeo is saltem
5 huic doctrinae generi inter artes mentales locus sit relinquendus, qui pictoribus, Poëtis, Musicis, adde et Apiciis et arbitrîs voluptatum Petroniis inter corporales), quia nisi expertis persuaderi non potest rerum, ut ipsis videtur, tam sterilium aridarumque suavitas. Sed etsi ostendam maximas de finito et infinito, de vacuo et pleno, de compositione Continui, de motu aut statione terrae, controversias, non nisi abstractis motus rationibus probe
10 cognitis, definiri posse, non erunt haec, opinor, tanti apud hos censores. Quid ergo? nisi ut ultima experiamur, ostendamusque aliquando ad solidas de DEo et Mente demonstrationes, confirmandaque maxima fidei mysteria (cui negotio ego, si quis unquam, summa animi contentione incubui, nihilque fere aliorum inexcussum, nihil de meo intentatum reliqui) non aliter ascendi posse. Haec qui nihili faciunt, magna, fateor, scientiarum parte
15 carere possunt. Ita enim jure divino humanoque, et quicquid his in Philosophia gradum struit, abolitis, historia etiam vetere, cujus potissimus apud prudentes usus est, veritati religionis testimonium perhibere, nisi cum ad pompam adhibetur, neglecta; restabunt his hominibus artes tantum duae, una quam diutissime jucundissimeque vitam agendi, altera alios quam dexterrime in usum suum circumagendi; haec Politica, illa Medica:
20 caetera aut contemnunt publice, aut, cum non nisi in speciem didicerint, intus rident: Sed quam tuto, viderint ipsi. Ego ad eos redeo, quibus talia non omnia aspernanda videntur.

Qui fortasse mecum agnoscent, Partem Phoronomicae Elementalem, abstractam, mere rationalem, alia enim est mechanica et experimentalis (vel simplex, solis observationibus constans; vel consequentiis observationum, abstractarum regularum complicatione structis,
25 mixta), nusquam hactenus, quod quidem increbuerit, demonstratam exstare. Cohesionis, qualitatis tam obviae, rationem reddidit nemo: quid prodest ramos, hamos, uncos, annulos, aliaque corporum implicamenta comminisci, cum opus futurum sit hamis hamorum in infinitum? Ullas vere curvas in rerum natura esse, negavere multi, nominabo tantum qui nunc occurrunt: Lubinum, Bassonem, Regium, Bonartem, et quem parum
30 abest, quin addam, Hobbium. Contrarium quis demonstravit, quis motum aliquem explicuit, ex quo Physice, id est geometricè simul et realiter generetur circulus? non satis est dicere, generari circulum circumductione rectae circa extremum alterum immotum, nisi explicetur quomodo extremum constitui possit immotum; quomodo dari circumducens, quod non jam tum circulariter moveatur: alioquin in hoc ipso rediret quaestio,
35 quomodo et ipsius motus circularis sit generatus. Id ergo explicatum est meris rectilineis

probl. 6. componi tamen plures conatus rectilineos conservatos in unum curvilineum, nondum satis deprehendere potui. Hoc si assecutus fuero, concedam nonnulla quae negavi: motum rotationis circa corporis axem extra se agere; sola solis rotatione, sine partium emissione, posse lucem caloremque, seu motum aetheris produci, et caeteros circa eum globos gyrari; denique posse sine vacuo naturae phaenomena explicari. Sed haec etsi 5 concessa, nihil in summa detrahent Hypothesi nostrae.

Interim ex his apparet quantum tenebrarum in natura motus a Philosophis sit relictum. Differentiam Celeritatis in motibus Aristoteles derivat a resistantia medii, prius a posteriore; nam actio est prior reactione, actio autem sine quantitate actionis, seu motus sine gradu celeritatis, ne incipere quidem intelligi potest. Si Cartesium, 10 Virum utique incomparabilem, per omnia sequimur, quies potentior motu erit, nihil nempe unitate: negat enim quiescens quantocunque motu impelli posse. Eruditissimi Gassendi sententia facit ut duo corpora semel contigua nulla unquam vi divelli possint: Atomorum enim suarum duritiem derivat a defectu vacui intercedentis, jam omnia contigua sunt sine vacuo intercedente. Hobbis tollit mentes incorporeas, tollit indivisibilia vera, 15 atque ex eo principio in dubium revocat inventum Pythagorae hecatomba dignum, 47. Im¹ Euclidis, fundamentum Geometriae: negat radicem quadrati, seu ut ego vocare soleo, numerum quadratillorum, de quo alibi, coincidere numero partium lateris, fundamentum non Algebrae tantum, sed et Geodaesiae, multaue alia de motu tradit parum demonstrata: Quanquam caeteroquin nihil laudi ejus Viri, cujus profunditatem maximi facio, 20 detractum velim. Galilaeus et Honoratus Fabri prudenter Phoronomiam Experimentalem ratiocinationibus excoluere. Iungii inedita, Wallisii edita audivi tantum. Demonstrationes ergo Phoronomiae Elementalis, quod ego sciam, extant nullae, quae tamen per se separatae scientiae pensum implere possunt, Experimentalis et Mechanicae rationes physicas reapse in mundo existentes fortasse non paucas reddi- 25 dimus primi: hypothesis certe allata est, qua nescio an facile cogitari possit clarior simpliciorque: Spero etiam posse aliquando nonnihil afferri, quod praesenti usu oculis incurrat. Quod superest, testor nullum pene eorum, quos hoc loco nominavi, etiam a quo me discedere professus sum, esse, quem non magni faciam: certe plerisque immortalitatem a posteritate

15—20 HOBBS, s. oben S. 267, *Exam. et emend. math. hod.*, dial. 3, und *De corpore*, cap. 20, prop. 1. 18 de quo alibi: nicht nachgewiesen. 21f. Zu FABRI, *Physica*, in der oft auf GALILEI, *Discorsi e dimostrazioni matematiche intorno a due nuove scienze*, 1638, verwiesen wird, vergleiche oben N. 39. 22f. Die Mitteilungen zur Phoronomie von Jungius und von Wallis erhielt Leibniz von M. Hesentaler bzw. H. Oldenburg (vgl. II, 1 S. 60f.).

statuas a Republica, Panegyricos a nobis deberi arbitror. Sed non omnia unus videt: etiam in cogitationibus quaedam fortuna est, quae alia aliis, ac saepe mediocribus nonnulla offert. Errasse mihi in tanta alioquin multitudine cogitandorum, nullum, spero, dedecus erit: suffecerit pauca et recte et nove dicta Viris candidis doctisque videri; caetera, etiam
 5 cum improbantur, excusari.

FINIS.

42. VORARBEITEN ZU DEN ELEMENTA DE MENTE ET CORPORE

42₁. DE VI PERSUADENDI. DE SOMNIO ET VIGILIA.

[1669—Sommer 1670(?)]

10

Überlieferung:

L Konzept: LH IV 3, 5e Bl. 1. 2°. Oben links ein Stück ($3\frac{1}{2} \times 9$ cm) herausgeschnitten.
 2 Sp. (Unsere Druckvorlage.)

E KABITZ, *Philos. d. jungen Leibniz*, 1909, S. 154 f.

Datierungsgründe: Papier aus Mainz; Übereinstimmung der Schrift mit N. 38₁. Wohl zur Zeit
 15 seiner Beschäftigung mit HOBBS' *De corpore* im Zuge der Ausarbeitung von N. 41 und seines ersten
 Briefes an Hobbes vom 13./23. Juli 1670 (II, 1 N. 25) verfaßt.

Vis persuadendi consistit tum in rationibus explicandis, tum in affectibus commovendis; tum vero in horum omnium velut vehiculo, arte scilicet parandi attentionem. Quae separatis quibusdam regulis constat. Nam pleraque quae novimus, non sequimur, quia
 20 inter agendum non attendimus. Est autem attentio nihil aliud quam reflexio.

Somnus a Vigilia distat, quod in Vigilia omnia ad finem ultimum implicite saltem diriguntur. At somnianti ad summam rerum nulla relatio est. Unde fit ut evigilare nihil aliud sit, quam recolligere sese, cogitare illud: *dic cur hic? Sich besinnen*. Incipere connectere statum in quo nunc es cum caetera tua vita, seu tecum ipso. Unde et hoc somnii a vigilantis
 25 sensu discernendi *κρίτηριον* est, quod tum demum constat nos vigilare, cum recordamur qua ratione in locum statumque praesentem venerimus, videmusque rerum quae apparent inter se cum praecedentibus aptam connexionem, quam in somniis nec deprehendimus adesse, nec abesse miramur. Notandum est autem ipsum somniantem interdum quod somniet animadvertere, ac nihilominus somnum continuare. Ibi cogitandus est velut
 30 exiguo temporis intervallo evigilans, rursusque a sopore oppressus priorem speciem resum-
 sisse. Sed et illud notandum, nonnullos homines semet excitare posse, mihique ipsi hoc

perfamiliare esse, ut ingrata quadam specie oblata, recorder me somniare, tentemque oculos, ac digitis divellam ut lumen admittant. Illud etiam cogitandum est, unde fiant illi apparentes de lecto lapsus (quos plebs lapsui in peccatum ascribit), qui fere inter confinia somni et vigiliae contingere nonnunquam et nonnullis solent, quibus subito in ipso obdormitionis momento resuscitantur. Ego cum mihi aliquando una vice hoc contigisset, potui vix tota 5 nocte mihi somnum persuadere. Nam cum primum eram in momento obdormiscendi, subito me recolligens et hoc ipsum sentiens, subsultavi. Nec illud praetereundum venerem in somnis spontaneam non aequè atterere corpus, quam quae vigilantibus forti agitatione exprimitur, moventibus sese intus sola forti imaginatione spiritibus sine membrorum attritu. Hoc et a medico firmatum audiui. 10

Hobbius ait omnia in somnis ut praesentia apparere, hinc nec iudicium, nec admiratio, sed solus specierum occurus, qualis rerum oculis vigilantis non clausis obversantium. At inquires certe iudicium seu reflexionem ac praeteriti cogitationem, quam omne iudicium continet, in somnis saepe habemus, nam et deliberamus et recordamur; sed respondeo, hoc non fieri a nobis nunc de novo super oblata specie, sed tum demum in somniis iudicium 15 aliquod adhiberi, cum ipsi speciei occurrenti iudicium a priori cogitatione, nunc tota recurrente, quam tamen priorem esse nescimus[,] inest. Integrae enim sermocinationes, quae certe sine iudicio non sunt, colloquia, disputationes, nobis occurrunt, non quod nunc de iis iudicemus, sed quod iudicium de iis factum cum speciebus recurat.

Unum est in somnis maxime admirabile, et cujus rationem credo reddere nemo potest, 20 efformatio specierum hoc concursu spontaneo in momento facta, elegantior quam possimus vigilantes multa meditatione. Dormienti saepe occurrunt species aedium grandium nunquam visae, cum tamen mihi vigilanti futurum sit difficile, nec nisi multa meditatione praestandum vel minimae domunculae ideam mihi formare aliam quam sunt quas vidi. Utinam retinere potuissem, quas miras saepe orationes, libros, Epistolas, poëmata etiam sine omni 25 dubitatione bona, sed nunquam lecta in somnis absque ulla conformatione, velut jam tum composita atque oculis objecta legi. Notum est illud: *hac sunt in fossa Bedae Venerabilis ossa*, quam somnium monacho poëtae, pro inepto *presbyteri* vocabulo substituit. Notabile est quod Colomesius in Opusculis narrat de Gaulmini somniantis carmine ad immortalitatem animae pertinente. Nec credo esse quenquam mortalium, qui mihi non sit fassurus 30

22 meditatione. | Mihi *gestr.* | Dormienti *L*

11—14 HOBBS, *De corpore*, cap. 25, §. 9. 27f. Die Inschrift auf Bedas Grabmal in der Marienkapelle in Durham nennt ihn *Presbyter*, vgl. WILHELM VON MALMESBURY, *De regibus Anglicis*, c. 3. 28f. Den Bericht von Colomiès zitiert Leibniz auch in VI, 1 N. 14, S. 495.

sibi saepe somnianti occurrisse sponte velut in momento fabricatas species elegantes artificioseque fabrefactas, cantiones, carmina, libros, conciones, domos, hortos, prout sunt quibus quisque capitur, quaeque ipse vigilans non sine labore sic esset animo efformatus; adeo ut illi etiam [qui] in rerum natura non dantur homines volantes aliaque
 6 innumera monstra nihilominus a vigilante tam affabre pingi animo sine multa meditatione non possint. Vigilanti quaeruntur, dormienti se offerunt. Necesse est igitur esse nescio quid in mente nostra architectans et harmonicum, quod a dijudicandis ideis liberatum se convertat ad componendas. Ratio autem reddenda est, cur in somnio vigilantis non meminimus, at vigilantes somni.

10 42₂. DE SOMNO ET JUDICIO

[1669—Sommer 1670(?)]

Überlieferung: L Konzept: LH IV 3, 5e Bl. 18. Zettel (11 × 9¹/₂ cm).

Datierungsgründe: Schrift und Inhalt weisen in die Nähe von N. 42₁.

Phantasia non impedit somnum, sed iudicium eum impedit, maxime reflexiones in
 16 seipsum, unde non potest aliquis etsi se ruperit dormire dum de dormiendo cogitat ut de Solimanno habet Scuderi in *Ibraimo Bassa*. Sed si phantasia occupetur imagine aliqua jucunda sequitur somnus.

Mirum est qui fiat, quod quando meditabundi sumus, simul aliquid corpore agamus, ut scalpamus unguis, mordeamusve, ludamus digitis. Puto inde fieri, quod occupato iudicio
 20 corpus ad libitum se exercet iudicio etsi sciente, tamen non retinente, unde et qui in loquendo sunt occupatiores, et quasi immersi ludunt digitis aut alio modo, quanquam hoc et in nonnullis sit a prava consuetudine.

4 quae L ändert Hrsg.

14—22 Vor Phantasia und nach consuetudine Text weggeschnitten.

16 Scuderi: s. SV. N. 947.

42₃. DE MATERIA PRIMA

[1670—1671(?)]

Überlieferung:

L Konzept: LH IV 1, 4k Bl. 37. 1 Zettel ($13\frac{1}{2} \times 10$ cm). 1 S. Rechter und unterer Rand beschnitten. Am unteren Schnitttrand Schriftreste einer Fortsetzung sichtbar. 5
(Unsere Druckvorlage für den ersten Absatz.)

*L** Nicht gefundenes Manuscript des zweiten Absatzes.

E Druck nach *L* und *L**: C. I. GERHARDT, *Über neu gefundene Manuscripte von Leibniz. Sitz.-Ber. d. Akad. d. Wiss. zu Berlin, Philos.-Historische Classe*, 1885, III. VII. S. 6f. 10
(Unsere Druckvorlage für den zweiten Absatz.)

Neuere Drucke: GERHARDT, *Philos. Schr.*, VII, 1890, S. 259f. (nach *E*), BODEMANN, *Die Leibniz-Handschriften*, 1895, S. 57 (nach *L*).

Gerhardt hat noch der handschriftliche Text von beiden Absätzen vorgelegen. Schon Bodemann hat bei seiner Katalogisierung des Nachlasses das Konzept (*L**) des zweiten Absatzes vermißt (a. a. O. S. 57). Das muß nicht besagen, daß von oder nach Gerhardt der Text dieses Absatzes abgeschnitten 15 worden sei. Vielmehr dürften bereits Gerhardt zwei getrennte Manuscripte vorgelegen haben. Darauf deutet schon seine Anmerkung hin: „Auf einem Zettel ohne Datum und Überschrift“. Damit kann nur das einseitig beschriebene Blatt des ersten Absatzes gemeint sein, das wie so viele andere Zettel von Leibniz selbst aus irgendeinem seiner Konzepte herausgeschnitten sein dürfte. Denn der ganze, etwa eine Druckseite füllende Text, den Gerhardt bringt, kann nicht auf einem einseitig beschriebenen „Zettel“ 20 gestanden haben. Der zweite Absatz muß Gerhardt auf einem besonderen Blatt vorgelegen haben und von ihm aus inhaltlichen Gründen im Anschluß an den „Zettel“ gedruckt worden sein. Da Gerhardts Fassung oft in der Sekundärliteratur zitiert wird, haben wir es für richtig gehalten, sie zu bewahren, doch die beiden Absätze durch einen etwas größeren Durchschuß zu trennen. Es ist wahrscheinlich, daß sie nicht zur gleichen Zeit geschrieben sind. Den Schreibeigentümlichkeiten nach dürfte jedoch der 25 erste Absatz in der 2. Hälfte der Mainzer Zeit geschrieben sein, in die auch dem Inhalt nach der zweite Absatz zu setzen sein dürfte.

Materia prima Aristotelis, cum Materia subtili Cartesii idem est. Utraque est divisibilis in infinitum. Utraque forma motuque per se caret, utraque formas recipit per motum. Utraque motum accipit a mente. Utraque in gyros quosdam formatur, nec major in Ari- 30 stotelis quam Cartesii vorticibus soliditas. Uterque a motu habet soliditatem, quia nihil eum disturbat, etsi ipse Cartesius hanc soliditatis causam non assignaverit. Unusquisque gyros actionem per motum impressum ob materiae continuitatem in alium gyrum propagat. Nam et Aristoteles non minus quam Cartesius aut Hobbius a solo motu gyrorum uni- versalium omnia particularia derivant. Unde Aristoteles intelligentias non nisi gyris 35 principalibus addidit, quia ex horum gyrorum concursibus actiones caeterorum sequantur.

28 Materia (1) subtilis Aristotelis et Materia subtilis (2) prima . . . subtili *L*

In eo lapsus Aristoteles, quod terram fecit centrum Mundi omniumque gyrationum. Sed hoc illi condonandum, quod philosophia nondum satis observationibus instructa esset.

His ego jam adjungo, Materiam primam si quiescat esse nihil. Idque esse quod quidam Scholastici obscure dixere, Materiam primam etiam existentiam a forma habere. 5 Hujus rei demonstratio est. Quia quidquid non sentitur, nihil est. In quo autem nulla varietas, id nec sentitur. Similiter: Si materia prima moveatur uno modo, id est in lineis parallelis, quiescere, et per consequens nihil esse. Omnia esse plena, quia materia prima et spatium idem est. Ergo omnem motum esse circularem aut ex circularibus compositum aut saltem in se redeuntem. Plures circulationes sibi invicem 10 obstare, seu in se invicem agere. Plures circulationes conari coire in unam, seu corpora omnia tendere ad quietem, id est annihilationem. Si corpora sint sine mente, impossibile est motum fuisse aeternum.¹ Ex circulationibus universalibus confligentibus fiunt particulares seu corpora. Materia actu dividitur in partes infinitas. Sunt in quolibet corpore dato creaturae infinitae. Omnia 15 corpora inter se cohaerent. Distrahuntur quidem omnia ab omnibus, sed non sine renisu. Nullae sunt Atomi, seu corpora quorum partes nunquam distrahuntur. Duo sunt principia quibus motus variatur: compositiones conatum et compositiones <— — —>²

424. DE CONATU ET MOTU, SENSU ET COGITATIONE

[Frühjahr—Herbst 1671 (?)]

20 **Überlieferung:** L Konzept: LH XXXVII 5 Bl. 212—213. 2°. 4 Sp. und 1 S. in der Folge:
Bl. 212 r°, 213 r°, 212 v°.

Das Stück ist nicht in einem Zuge geschrieben, wie der öftere Wechsel des Duktus erkennen läßt, jedoch mit der gleichen Tinte. Man kann 9 verschiedene Gedankenreihen unterscheiden, die einander nicht immer unmittelbar fortsetzen und das ganze Stück in die gekennzeichneten Abschnitte einteilen. 25 Das Stück hat die beiden im Frühjahr 1671 erschienenen Theorien der „abstrakten“ und der „konkreten“ Bewegung (vgl. N. 41 u. N. 40) zur Voraussetzung. Die Hinweise auf Descartes, hier wie vorher, setzen nicht den Ankauf seiner Schriften voraus, der erst auf der Herbstmesse 1671 erfolgte (I, 1 S. 436). Die im letzten Abschnitt genannte Schrift Nylandts hat Leibniz erst zwischen März und Oktober 1671 kennengelernt (vgl. II, 1 S. 90 u. 168).

30 ¹ *Nach Gerhardt über motum fuisse aeternum: potest diminui sine fine.*

² *Nach Gerhardt waren ein Wort und zwei Zeilen infolge der Zerstörung des Papiers unleserlich.*

Valde optandum est scientiam motuum in ordinem redigi ac demonstrari posse. Ac imprimis accurate discutiendum est deturbe compositio conatuum rectilineorum, in unum rectilium motum. Aut an duo rectilinei conatus simul sunt servabiles. Imo an stabiliri possit regula: Omnes conatus esse simul servabiles exceptis duobus contrariis, unde quies. Ita ex composito recto et circulari fiet helicalis. Quid vero si sint conatus inaequales? nihilominus conservari poterunt. Eligetur aliud intermedium lineae genus. Pone conatum in ad esse fortiorem quam in ac , corpus a non movebitur in ab . Ponatur motus ac esse dimidiae celeritatis. Quando ergo corpus a pervenit in eg propter conatum ad , eodem tempore incidet in rectam ih propter conatum ac , et ita erit [in] intersectione rectarum eg , hi scilicet in f . Et ita de caeteris, unde linea ak . Hinc patet dari ex hoc principio omnigenam anguli sectionem, sed ageometricam.

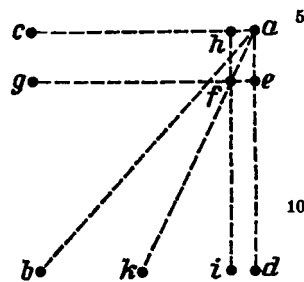

Figur 14

Quomodo potest admissa hac compositio conatuum oriri motus acceleratus? potest quoties corpus accipit duos conatus inaequales in plagam eandem. 15

Ex hac conatuum compositio videtur sequi omnem motum esse compositum ex multis conatibus. Etiam rectilium. Quod enim de uno rectilineo verum est, id de omnibus verum est. Et sequetur motum in qualibet recta compositum esse ex conatibus in infinitis. Quod fortasse verum est, imo videndum an demonstrabile ex natura mentis ex infinitis possibilibus determinantis ad datum. Quod movetur in recta ab , imo quod conatur in 20 recta ab , conatur simul in recta ac et ad . Jam quod in recta ac id vicissim in recta ab et alia ad eam perpendiculari. Est autem semper conatus celerior in composita recta quam in componentibus, quia major hypotenusa subtensis. Quicquid ergo movetur in lineam quamcunque[,] conatur in plagas infinitas. Videndum tamen an hoc sit conciliabile cum motu in Mundo. Et videtur esse contra plenum. 25

Duo conatus in eadem recta non augent celeritatem. Si corpus impingat in corpus antecedens, ab eo statim deseretur quia eius motus acceleratus.

Videndum an reflexio et refractio possit aliter quam perpendicularibus conjunctis explicari, ut scilicet res nihilominus eodem recidat.

Videtur defendi posse ex eodem principio compositorum conatuum, corpora reflecti 30 potius quam quiescere. Cum enim in omni motu horsum sit conatus retrorsum, praevallebit nunc conatus retrorsum, quia par novus conatui horsum.

2 compositio (1) motuum (2) conatuum L
quetur (1) conatum in qu (2) motum L

12 f. Hinc . . . ageometricam. erg. L 18 se-

Potest subordinatis sibi perpetuo diversis latoribus hoc ipsum repraesentari, ut corpus datum in omnes simul plagas conetur, non tamen nisi in unam moveatur, quod hactenus observatum nulli, ne Cartesio quidem.

Si hanc compositionem conatum sequimur, omnia fient addendo et subtrahendo, nihil tertium eligendo.

Videtur ex illa compositione conatum illud consequi, ut nulli destruantur, sed augeantur tantum aut minuantur. Unde reflexio et refractionis. Aucto opposito minuitur huc tendens. Unde regulae reflexionis et refractionis.

In mente omnes conatus durant, nec eligitur aliquis addendo aut subtrahendo, sed is qui est *ἀρμονικώτατος*.

Geometria scribenda est sine motu, solo situ, vel loco seu distantia. Est enim recta situs puncti ad punctum. Caetera omnia rectorum compositiones.

Hanc sequitur doctrina de productionibus vel linearum per motus, vel figurarum per sectiones.

15 Ultima doctrina est productio motuum per motus. Ubi non de figura, sed vi et effectum.

Si Corpus nihil aliud esset quam motus, transirent omnia per omnia, vel esset omnis propagatio sine oppositione. Omnis motus est compositio conatum.

Quicquid sentitur existit.

“ cogitatur

20 cum conatu

ad aliud ”

Quicquid sentitur existit. Indemonstrabilis.

Quicquid existit sentitur. Demonstranda.

Imo non quicquid sentitur existit, sed quicquid clare distincteque sentitur.

25 Sensus est cogitatio alicuius cum voluntate alterius.

Nihil aliud cogitatio quam sensus comparisonis, aut brevius, sensus plurium simul aut unum in multis.

5 f. nihil (1) componendo et dividendo (2) tertium L 7 augeantur | oppositi *gestr.* | tantum L
 8 f. refractionis. (1) Subest etiam hic usus, quod ita (2) In mente L 13 doctrina de (1) compo (2) pro-
 30 ductionibus (a) figurarum variis tum motuum (b) vel L 17 f. conatum. (1) Moveri es (2) Omne existere
 est sentiri. Sentiri est harmonicum esse, (3) Existere est sentiri (4) Exis (5) Quicquid L 25 cogitatio
 (1) alicuius praeteriti (2) aliqui (3) alicuius L 26 quam sensus (1) harmoniae (2) comparisonis L

Necesse est in cogitabilibus ipsis rationem esse cur sentiantur, id est cur existant, ea non est in singulorum cogitatione, erit ergo in pluribus. Ergo omnibus. Ergo in Mente, id est uno in multis. Ergo in Harmonia id est unitate plurimorum, seu diversitate identitate compensata. Deus autem est unus omnia.

Corpus est id quod sentitur nec sentit. Corpus sentire est sentire multa simul. 5

Cogitare possumus nos sentire (id est possumus cogitare) sensisse, sensuros esse.

Sentire possumus nos cogitare et cogitasse, non nos cogitatuos.

Sentire possumus nos sensisse.

Cogitare est esse rationem mutationis, seu mutare seipsum. Idem esse rationem sui. Cogitare est indefinibile, item sentire, seu potius agere. Et tamen semel assumpta 10 reflectuntur in se. Quia cogitamus, scimus esse nos, quia agimus, esse aliud. Esse est omnia requisita sentiri. Requisitum est, quo non cogitato aliquid cogitari non potest. Esse dicendum est, cuius aliqua cogitabilis ratio est.

Ego, Tu, ille: Ego est irresolubile. Tu est id quod ego sentio. Ille id quod ego cogito.

Cum cogito statim me et aliud cogito. Vel: cum cogito statim sentio. Imo cum cogito 15 statim multa cogito, et unum in multis. Quicquid sit illud cogito, quicquid illud sentio: certum est me sentire me et aliud, seu diversitatem.

Aliquid cogitare est cogitare cogitationem. Ens cogitare, est cogitare sensum rationalem, harmonicum, conciliabilem.

Vocabula irresolubilia *id quod est, ego*, et denique nomina nominativi casus aut verba 20 indicativi modi praesentis temporis singularis numeri primae personae. Ita pro hac propositione *corpus sentitur*, substitui haec potest *Corpus est id quod ego sentio*. Imo resolvi ultra potest: *sentio, sum sentiens*. Sed sic non procedit, quia *id quod* hoc loco est accusativi casus, jam *sum* non construitur cum accusativo; nec participium. Ergo sic esset resolutio *Corpus est aliquid cuius ego sum sentiens*. Puto obliquos caeteros omnes tandem resolvi in 25 genitivum, id est attributi et subjecti conjunctionem. Est autem actio attributum commune duorum subjectorum, et mutatio attributa communis subjecti diversa. Cogitatio¹ jungit subjecta, motus attributa.

¹ *Über* Cogitatio: \mathfrak{C}

2 ergo in (x) cogitatione plurium. Ergo omnium. (2) | cogitatione *streicht Hrsg.* | pluribus . . . 30 omnibus. L 3 id est | (x) sum (2) maxima *gestr.* | unitate L 8f. sensisse. (x) Cogitare (2) Imaginari est sentire imaginem voluntariam | hoc esset sentire se imaginari *erg.* | (3) Sentire est (4) Cogitare est (a) idem esse (b) esse L 10 agere. (x) Harmoniam id est (2) Et L 12 requisita | esse *gestr.* | sentiri L 13 Esse (x) est habere rationem. Cogitabile (2) dicendum L 20 denique (x) vocabula nominativa (2) nomina L 23 *sentiens.* | *sentiens. streicht Hrsg.* | Sed L 25 *est (x) id (2) aliquid L 35*

Ratio cur aliquid sit, est, quia jam est; aut quia harmonicum est. Ex illo actiones corporum, ex hoc mentium.

Videndum an hoc verum sit conatum conatui additum in eandem plagam facere perpetuam accelerationem. Fit utique motus isque hoc momento acceleratus.

5 Videndum item an motus acceleratus vincat quemcumque fortiozem. Non puto, quia omnis reagens vicissim facit accelerationem, oppositi.

Si duo corpora concurrant in eadem recta pari conatu, quiescerent ambo, si non nisi in ea recta conarentur. Sed conantur etiam in contrariam partem. Igitur verae meae demonstrationes dato conatu simplici.

10 Idem potest simul continuo conari.

Si quid ex *i* conetur in *a* conabitur simul in *b* et *c*, et cum in *b* simul in *a* et *d*, et cum in *d* simul in *b* et *g*, et cum in *g* simul in *d* et *h*, et cum in *h* simul in *g* et *f*, et cum in *f* simul in *h* et *e*, et cum in *e* simul in *c* et *f*, et cum in *c* simul in *a* et *e*. Ita rursus circulando sine fine perpetuo decremento.

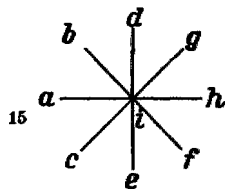

Figur 15

Hinc sequetur omne corpus in puncta usque seu in infinitum subdividi, omni puncto conante simul in omnes plagas. Vacuum tamen ita excludi non potest, etsi in infinitum assumantur orbes orbibus minores, aut statuatur orbes minores quolibet dato. Videndum an hinc se-

quatur aliquid posse magnitudinem seu ubique esse discontinuitatem, quia quodlibet
20 separatim conatur.

Si omnis motus rectilineus componitur ex duobus conatibus ad angulos rectos, componetur etiam ex duobus conatibus ad angulos acutos, nunquam obtusos; conatus enim est in alterum obtusi latus, id est acutus.

Motus *ia* est ad motum *ib* ut est in quadrato diagonalis ad latus. Sed quomodo in
25 obliqua compositione dicemus, esse ut diagonalis ad latus rhombi aequilateri.

Videndum an idem simul possit intelligi ferri diversis latorum combinationibus.

Videndum quid de conationibus. An inter se conciliari possint combinationes et conationes.

Si veri hi conatus, omnia corpora contigua sunt continua.

30 Reflexio mutua Hugeniana in pari conatu admittenda, sed magnitudinis discrimine, quia in utroque concurrentium.

3 sit (1) motum motui (2) conatum conatui L 10 Idem . . . conari. *erg.* L 18—20 Viden-
dum . . . conatur. *erg.* L 30 in pari conatu *erg.* L 30 sed | sine *gestr.* | magnitudinis L

Nihil unquam de Mente humana clarius certiusque cognitum dicere ausim. Nulla hactenus de mente humana extitit demonstratio. Ego primus ausim dicere demonstrasse me Mentis naturam, incorruptibilitatem, sed hanc etiam corpora multa habent. Ergo conatum omnium retentio, imo comparationum in iis, id est omnium sui statuum. Hoc facit mentem.

Si quis negat hoc quod ego demonstravi corpus esse mentem certe fateri cogetur esse aliquid a caeteris corporibus toto coelo distinctum, et posse ex eo omnia mentis phaenomena clare distincteque explicari. Addita conscientia seu actione in seipsum seu deunculeitate quae in corporibus solum omnium conatum retentoribus specificatur.

Hoc¹ uno admissio corpus datum non annihilari totum demonstratur. Manent conatus omnes in pari gradu; si hi manent, poterunt imposterum quoque manere alii omnes.

Etiam Harmonia NB. est compositio conatum sed simul veterum omnium. Motus non nisi ultimorum. Admiranda et inaudita. At certa demonstrata. Quia Cartesius uno solum modo contemplatus est mentem, ut ipse est, non simul ad eam a corporibus ascendit reflexione, ideo non ad intima penetravit.

Potest mens orta esse, in loco concursus actionum omnium solum rectilinei. Certe ex actionibus siderum. Ipsa sidera nihil necesse est habere mentem. Nunc nullus est locus ubi sidera aequaliter concurrant, item locus ille unus est. Sed haec ex constituta Hypothesi Globulari specialius.

Tentandum de Traduce. Quid si ova congenita seu mentes determinatae in iis? at quid de non parituris? An mentes illas ideo non perire, et aliis rebus servari suo tempore excludendas. An dicendum solam mentem posse aequae perfecte imprimere Triangulum aequilaterum alii corpori certo modo tangenti, et ita facere novam mentem. Idque explicandum ex constitutione globulorum. Quicquid aliquando conatum habet sine motu, mens est. Hoc corpus habet. Ergo. Nihil autem aget, donec de novo impellatur, nunc enim necquam harmoniam eligit, habet. Hoc differunt actiones corporis a mente, quod in corpore non nisi postremi conatus considerantur, in mente retro omnes.

¹ Über der ersten Kolumne eingefügt:

Quicumque accurate noverit distantiam magnitudinem celeritatem motus Solium, seu fixarum, poterit determinare rotam Mundi. Et in huius perpetua applicatione visio beatifica.

3 Ergo (*r*) mentis (*a*) conatum *L* 18 aliquando *erg.* *L*

Franciscus Wilhelmus Nulandius doctus sane, ut apparet et ingeniosus reprehendit in Cartesio quod assumserit, quicquid movetur circulariter conari a centro in tangente. Sed cum idem assumserint etiam Galilaeus et Hobbius[,] Cartesius excusandus est quod sumserit. At omnes debuissent demonstrare. Plurimum enim in hac propositione situm.

5 Nulandius ait contrarium demonstrasse: examinabo. Ego contra demonstrasse videor nunc primum veritatem. In *Hypothesi* subdubitaveram. Ajo ergo si corpus a eodem tempore conatur in tribus rectis ab , cb , ac , quarum duae sint concurrentes in uno puncto b nempe ab ,

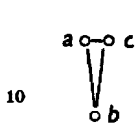

cb , faciant autem angulum minorem invicem quam ad tertiam ac , corpus a movebitur motu circulari. Si cogitetur unum punctum, id debet eodem tempore bis conari ad punctum b in diversis signis ejusdem instantis, nempe dum est in a et dum est in c quod c cogitandum tunc distare infinite parum. Erit sinus ac secans bc tangens ac . Sed si intelligatur esse integrum corpus ac motum in recta ac idem efficitur si eodem tempore impingat aliquid recta ab et recta cb quoniam enim punctum a conatur ex loco a videbitur simul in loco a et extra locum a , et ita e duobus

15 locis eodem tempore et ita in tangente et secante impelli in b . Idem est, si sint duo sinus aut duo secantes si ab non est perpendicularis ad tangentem. Imo potest fieri ut ac non sit proprie tangens, quando non solum ac et cb non sunt perpendiculares, sed nec faciunt angulum eundem. Sed nihil obstat. Erit tamen motus circularis. Jam cum omnis motus circularis sit homogeneus, erit omnis cum conatu in tangente, secante, sinu. Pone corpus ef moveri in recta ef [,] eodem tempore

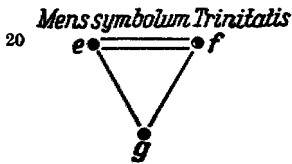

Figur 16

incurrere conantia in eg et fg et Triangulum efg sit aequilaterum. Quid hic continget? non potest motus esse circularis, quia nec reddi ratio cur unum ex iis habeatur pro centro. Quid ergo dicemus. An annihilari. Cur obsecro. Quia conatus extinguere necesse est. Imo

25 necesse non est, possunt manere. At qui manent, si sine effectum. Erit ergo effectus atque actio quaedam. Ac quid aliud quam corpus propositum factum esse mentem. E et f conabuntur circa centrum g , e et g circa f , f et g circa e . Erit ergo quantum ob harmoniam ob renisum, quasi conatus esset circa centrum Trianguli. Ab eo momento cessabit compositio conatum in unum motum, et sequetur compositio harmoniarum.

30 6 ergo (x) quoties (a) eidem (b) in idem corpus eodem tempore duo corpora conantur (2) si L

Nota non tantum si quid conetur accedere ad punctum datum b in recta ab et cb simul, quo casu non potest; sed et quando conatur recedere iisdem rectis nec potest, semper aequidistantiam ob conatum recessus impedimentum servabit.

42₅. TRINITAS. MENS

[Frühjahr—Herbst 1671 (?)]

5

Überlieferung:

L Konzept: LH I 20 Bl. 296. 8°. 1 S. (Unsere Druckvorlage.)

E GRUA, *Textes inédits*, 1948, S. 559.

Der Duktus der Schrift weist in die Mainzer Zeit, die Aufzeichnung ist jedoch sicher nicht vor 1670 entstanden, da sie auf der erst in diesem Jahre von Leibniz ausgebildeten Conatuslehre fußt. Das 10 Stück dürfte den Ausführungen in Leibniz' Abhandlung für Herzog Johann Friedrich von Mai 1671 (II, 1 S. 113f. § 12) und den damit verwandten Aufzeichnungen (N. 42₄ 8. Abschnitt, oben S. 285, und Figur S. 286) zeitlich nahe stehen.

Trinitas. Mens

CORPUS. MUNDUS.	MENS. DEUS		15
Spatium	Intellectus	Esse	
Figura	Imaginatio	Scire	
Motus	Voluntas, Potentia	Agere seu Conari	

Quemadmodum destructis creaturis superesset DEus ita destructo corpore superest Mens. Et uti DEus cogitat ea quae nullo sensu percipit, quia ex sua natura sequuntur, ita 20

1 Nota (1) quanto acutior angulus abc eadem longitudine manente rectarum ab , cb , seu quanto minor tangens ac tanto circulus major (2) non L

14f. Mens. | DEUS

MUNDUS

HOMO

Mens	(1) quae percipit aetern (2) refertur ad aeternas veritates	
Intellectus	refertur ad (a) aeterna (b) perceptionem eorum quae actu sunt	25
Potentia	refertur ad conatum, seu perceptionem <i>gestr.</i> Corpus L	

15 MUNDUS. (1) ANIMUS (2) ANIMA (3) MENS L 16 Spatium (1) Mens (2) Intellectus L

17 Figura (1) <Intellectus> (2) Imaginatio L 18f. Conari (1) Si nulla essent res, ta (2) Si nihil actu esset, nihil (3) Quemadmodum L 20 cogitat (1) sine imaginatis, ita et Mens cogitationes retineret

quae (2) ea quae L 20 percipit (1) ita et mens ea quae (2), quia L 30

et Mens. Ut Mens de actu existentibus cogitans habet intellectum et voluntatem seu Affectum, ita DEus verbum et amorem. Si vero DEus non cogitaret sese actu existere cogitaret sane, sed nec perciperet, nec felicitatem haberet.

Uti fieri non potest, quin DEus cogitet sese actu esse; ita fieri non potest quin mens cogitet sese actu esse. Mens et DEus non differunt nisi ut finitum et infinitum.

42_a. DE QUALITATIBUS SENSIBILIBUS

[Frühjahr—Herbst 1671 (?)]

Überlieferung: L Konzept: LH XXXV 10, 6 Bl. 11, 11 a, 12. Bl. 11 und 12 Konzeptpapier für das *CJR*, ca. $9\frac{1}{2} \times 14\frac{1}{2}$ cm. Bl. 11 a Streifen $10\frac{1}{2} \times 17\frac{1}{2}$ cm. Textfolge: Bl. 11 r^o, v^o, 11 ar^o, v^o, 12 r^o.

10

Das Konzept, von dem der ursprüngliche Anfang fehlt, liegt in einem der zu N. 48₃ gehörigen Bogen und scheint auf den ersten Blick ein Teil dieses 3. Konzepts der *Summa Hypotheseos* zu sein, läßt sich jedoch weder ihm noch einem der beiden anderen Konzepte N. 48₁, 48₂ einfügen. So wie es vorliegt, scheint es nur ein Rest einer längeren, nach Vollendung der *Hypothesis physica* 15 *nova* (N. 40) entstandenen Aufzeichnung zur Verbesserung der Medizin und Chemie zu sein. Leibniz geht darin nicht unerheblich über das in der *Hypothesis* (§ 30ff.) Gesagte hinaus. Im übrigen erinnert das Bruchstück an Leibniz' Ausführungen über die Verbesserungsbedürftigkeit der Medizin in seinen Briefen an Conring vom 8. Februar und vom Anfang Mai (?) 1671 (II, I S. 81 u. 94). Da Leibniz im März 1671 die *Idea Praxeos medicae* des Franciscus de le Boe, auf den er im ersten Satze unseres Bruchstückes 20 hinweist, vom Buchhändler erhalten hat (vgl. I, I S. 436), ist anzunehmen, daß die Beschäftigung mit diesem Buche ihn zu diesen Betrachtungen angeregt hat, die daher noch in der Mitte des selben Jahres entstanden sein dürften.

Atque hoc est illud quod ex Magno Hippocrate dudum ingeniosissimus Sylvius observavit, facultates illas, dulcis, et acidi, et amari, et quas ille alias memorat, sparsas in 25 vicem non nocere in corpore, addo ego nec prodesse in medicamento; cum emineant tum demum notabilis efficaciae esse, hoc est ut ego interpretor, absorbere aut supplere posse. Addo: nullis experimentis intima corporum magis nosci posse, quam quae in dignoscendis transformandisque Saporibus instituantur, neque enim alia subtilius ratione corpus aliquod intimari nobis ipsis, totaque textura sui afficere sensus nostros, inde odores

30 1 Ut Mens (x) (—) (2) de . . . cogitans L 2 existere (x) nec (a) sibi (b) intelligeret (2) cogitaret L 3 sed nec | intelligeret nec *gestr.* | perciperet L 23 (x) Hoc esse (2) Atque hoc est L 28—S. 289,1 instituantur, (x) proximos odores (2) neque . . . sequi L

23 Sylvius: d. i. Franciscus de le Boe, vgl. dessen *Idea Praxeos medicae*, 1671.

sequi[,] remotiores colores esse; Tactus qualitatum magnum discrimen esse, alias enim imperceptibili quadam subtilitate operari, huc calorem, frigus, tractionem, stupefactionem, vim corrosivam, et tot alias ex secundis occultisque quas vulgo vocant qualitibus quas corpora in se invicem aut humanum interius exteriusque exercent; has proximo a saporibus loco habendas; esse alias ex illis vulgo nominatis secundis passivas magis, quibus 5 corpora varie consistentia, fluida tenacia sunt, has cum sonorum generibus colorum utilitati postponendas. Postremas qualitates quas solas manifestas voco (quia non effectus earum tantum, sed et modus ac tota intimaque natura sentitur), magnitudinem, figuram et motum (quibus gravitas et signatura continentur) excutiendas. Hos debere servari in experimentis observationibusque instituendis gradus. Ego certe doleo deesse nobis, quem 10 sperem in saporibus praestare posse, quod Boyleus in coloribus illustri specimine faciendum ostendit. Eadem omnia in corporibus tum per se sumtis tum combinatis exploranda. Certa arte ac delectu in combinando opus. Caeterum omnes illas qualitates praeter eas quas manifestas vocavi, in certis exhausti et compressi (pro continentis et contenti varietatibus), rationibus consistere necesse est. Omnia et venena et medicamenta egregia aut valde ex- 15 hausta aut valde compressa; ipsum Alcahest et Tinctura, si qua sint, illud magnum inane, haec substantia multo igne quasi intrusa velut praegnans, [quae] cum red-aperitur in se capacia corpora metalla imperfecta exonerare potest. Vix aliam mechanicam id est claram distinctamque rationem haec explicandi possibilem, publicatam certe nullam esse, intuenti accuratius satis patet. Unum addere necessitas jubet, video ingeniosissimos etiam viros, 20 his vocabulis, Sulphuris, Mercurii, Salis, Acidi, Alkali etc. mira inconstantia et incertis et in omnem partem flexibilibus notionibus uti. Incredibilem hinc errorum et sophismatum segetem pullulascere tam aegre aliquando nisi principiis obstetur eradicandam, quam nuper notiones Scholasticorum; pati nos incertitudinis recidivam. Multos cum diu multumque in Aristotelis Galenique calidum et humidum et frigidum et siccum, vocabula certe in- 25 telligibilia (etsi saepe sine intellectu usurpata), debacchati sunt, et qualitates occultas salse irrisere[,] non nisi alia nomina magis etiam obscura et inexplicata, et magnam partem longe petitis quibusdam incertisque analogiis nixa afferre. Possent libri exemplis impleri, pauci recentiorum hunc scopulum vitarunt. Aut ergo abstinendum his vocabulis, nec nisi popularibus utendum, aut assignandae ipsis clarae quaedam et constantes definitones, 30 et definitionis partium definitiones, donec incidatur in vocabula significationis notae.

10 observationibusque erg. L 13f. praeter (x) manifestas (a) eas . . . vocavi L 16 si qua sint, erg. L 17 multo . . . intrusa erg. L 17 quam ändert Hrsg. 19f. intuenti . . . patet erg. L

11 Boyleus: *Experimenta et considerationes de coloribus*, 1667.

Quod antequam fiet optandum est nihil appellari salsum quam quod sal commune sapore refert, et acidum quam quod aceto vicinum est, et sulphureum quam quod sulphuris odorem et inflammabilitatem habet, et mercuriale quam quod et sublimari et in liquorem manus non madefacientem recolligi instar hydrargyri potest; et alkali, quam
 5 quod herbae kali cineribus vicinum et vitrificationibus aptum est. Cur obsecro sal appellas, quod nihil aliud salis habet, quam quod pulvis albus efficax aut quod liquore solubile, cur acidum, quod nihil aceti aliud habet, quam quod est liquor aliquis efficax ad sensum, perdens efficaciam sensibilem, si alteri ad sensum inefficaci (ut insipido, non corrosivo) liquori vel pulveri quem ideo alkali appellare solent confundatur. Quasi non eadem diversis
 10 collata modo ignava modo efficacia sint, aut quasi de intima corporum natura, et exhausti distentique, crassitiei ac tenuitatis gradu, in summa judicari nisi uno corpore cum multis aliis collato possit.

Praevideo ego, ac repetens iterumque, iterumque monebo nec clavem particularium qualitatam corporumve apertum, nec methodum medendi solidam constitutum iri, quamdiu
 15 sic loquemur. Quemadmodum in Jurisprudentia alia sunt facti alia juris nomina, facti ut traditio, juris ut solutio; ita in Physica, alia sensus alia rationis. Acidum sensus attributum est si saporem intelligis; si nescio quod inexplicatum hactenus principium operationum in rebus jam hypotheseos sive theoriae rationisque vox est. Sed ut sensus attributa sentiri immediate, ita rationis appellationes clare distincteque cogitari debent posse. Cum
 20 autem praeter illas qualitates quas manifestas dixi: magnitudinem figuram et motum, et harum combinatione ortas amplitudine et figura et contentis variantes bullas separatis gyris velut in mundulos particulares efformatas, jam subtiliori jam crassiori (id est in gyros minores majoresve subdiviso) liquido quam circumjacentium corporum ratio fert plenas ac proinde fortissimo eorum nisu ad homogeneitatem restitutas; nihil propemodum
 25 satis clare hic intelligi possit. Ideo suadendum est, ut corpora quae sorbere videmus exhausta, quae exonerare sese, compressa; saltem magis eo quod sorbent, aut in quod exonerantur; appellemus, variosque exhausti ac distenti gradus inductione determinemus; cum reactiones videmus, utrum recipiat aut emittat non sentimus, judicium suspendamus, donec facta multorum experimentorum ejusdem variis reagentibus commixti collatione
 30 pertinaciam superemus tegentis se naturae. Quae tamen experimenta omnia quamdiu ad

4 instar (1) mercurii (2) hydrargyri L 6 aut . . . solubile *erg.* L 8 aliquis (1) destruibilis
 ab (2) efficax ad sensum L 21 ortas (1) consistentia et contentis (2) amplitudine | et figura *erg.* | L
 22 efformatas (1) neque (2) nihil in corporibus clare intelligi, et ad (3) jam aëre (4) jam L 22 cras-
 siori, (1) massa (2) liquido (3) (id L 26 compressa; | aut absolute aut *gestr.* | saltem L 27 induc-
 35 tione *erg.* L 29 ejusdem . . . commixti *erg.* L

certos exhausti et compressi gradus non reduximus, pro certo habeamus nondum nos ullius corporis naturam satis recte cognovisse, nec ad illam perfectionem pervenisse ut quod solum scientiae hic indicium imo finis est, ex experimentis praeteritis praedicere possimus futura. Quod in Arithmetis et Geometricis, in Astronomicis, in Opticis, in Staticis et Hydrostaticis, in re morali et civili, in magna mechanicarum scientiarum parte 5 sic satis consecuti sumus; atque utinam in re medica similis certitudinis tenuem umbram adepti essemus. Spes tamen est paucis annis magnos progressus fieri posse, postquam nunc tandem aliquando in medio positam habemus clavem quandam infallibilem, elementaque corporum prima irrefragabilia infinitis phaenomenis experimentisque expli- 10 candis producendis, si sagacitas ordoque accedant, satisfactura. Et sane ut concludam mea haec qualiacunque etiam Medicis nonnullis ingeniosis ac peritis ita facilia ac lucida visa sunt, ut sequi solícite et particularibus applicare diligenter sibi serio proposuerunt nec dubito plures cum primum perceperint commoditatem probaturos.

427. DE LIQUORE ALCAHEST

[1671—Anfang 1672(?)]

16

Überlieferung: *L* Konzept: LH XXXV 14,2 Bl. 160. 1 Zettel (10 × 7,8 cm). Papier für das *CJR*. 1 S.

Datierungsgründe: Papier, Duktus der Schrift und inhaltliche Beziehung zu N. 426.

Possibilis est Liquor Alcahest, et corpus agens sine reactione, si sola celeritate motus agat, non emittendo aut sorbendo: Pone ex subtilissimis partibus varie ab aethere agitatis 20 constare utique omnia solvet, sed possunt diversi generis esse Liquores Alcahest aliorum atque aliorum gyrorum, corpora variis modis ac proinde in diversi generis hypostases, solventes. Neque ergo hac solutione prodeuntia pro principiis habenda sunt. Adde celerissimo motu fieri posse, ut corpus seipsum solvat, vel quod idem est ab aëre aut aethere solvatur. Huc nota quae Graecus ille narrat, de molae genere aurum per se in ☿ redigente, 25 et si diutius relinques, in pulverem. Et tale quippiam rationi consentaneum iudico fieri Polyspastro sculari quod optime repraesentat Catenam Universi.

3 imo finis *erg. L* 4 Arithmetis et Geometricis, in *erg. L*

25 Graecus ille: nicht identifiziert.

43. AUSZÜGE AUS SINCLAIR UND MECHOVIUS
 AUFZEICHNUNG ZUR MEDIZIN
 [Februar(?) 1671.]

5 **Überlieferung:** L Auszug LH XXXV 14,2 Bl. 87. 1 abgeschnittene Sp. 2°. 1 S. Papier für das *CJR*.

Datierungsgründe: Papier, Duktus der Schrift und der Brief an Graevius vom 18./28. Februar 1671, in dem Leibniz das gerade erschienene Werk von Mechovius lobt (vgl. I, 1 S. 124).

Sinclarus in arte magna gravitatis lib. de Chronoscopio tractat de revolutionibus penduli horizontalibus quarum nemo ante ipsum meminerit; observat p. 592.93., si idem
 10 sit pondus diversa longitudo funicolorum brevioris plures sunt revolutiones eodem tempore, sed longioris diutius durant. Si eadem longitudo diversum pondus pendulum gravis et plures habet et diutius durantes perseverationes. Si aequale pondus diversa longitudo ut 1 ad 2 erunt vibrationes ut 4 ad 3 cum funiculi ut 3 ad 2 vibrationes ut 5 ad 6 cum f[uniculi] ut 8 ad 6 v[ibrationes ut] 7 ad 8 cum f[uniculi] ut 9 ad 7²/₁₀ v[ibrationes] ut 9 ad 10.
 15 Rationem non reddit. Explicat differentias inter vibrationes perpendiculari et tensorum, ut chordarum ratione longitudinis chordarum.

Ratio cur diapason sit gratissima Sinclarus p. 594 ex recursuum unione. Idem et caeterarum consonantiarum rationem explicat. Melius forte, quam Chamberus in de Luce.

Sinclarus p. 599. Tenui funiculo 37 digitis longe cum semisse annectatur globulus
 20 ferreus viginti octo unciarum, ejus quaevis simplex vibratio secundum horarium dabit. Sed ut sint accurate non ultra 30 vel 36 digitos globulus excurrat.

Sinclarus p. 602. Notavi cum Batavi Tilandiburgenses oppugnarent 36 minutis secundis serius fumi speciem, quam sonum ad me, qui 7000 passuum distabam pervenisse. Et cum nube dirupta fragor saepe fulgure vix sex septemve minutis sit posterior, credibile
 25 est vix mille passibus has nubes graviores a nobis distare.

p. 606 ajunt Ill^{mum} Comitem a Kincardin excogitasse modum ita suspendendi pendula ut nulla motui eius ex agitatione navis sit remora.

12 perseverationes. (1) Si et pondus et longitudo sint inaequales (2) Si L

8 G. SINCLAIR, *Ars nova et magna gravitatis et levitatis*, 1669. 18 M. CUREAU DE LA CHAMBRE, *Nouvelles pensées sur les causes de la lumière*, 1634. 26 Kincardin d. i. Alexander Bruce, Earl of Kincardine.

Habet Sinclarus non contemnenda de Horologio¹ cuilibet planetae sigillatim assignando pro observationibus.

Plato in Polit. Charitatem vocat ἐπιμέλειαν δέ γε ἀνθρωπίνης συμπάσης κοινωνίας affectionem curamve totius generis humani, apud Mechov. cap. de Caritate p. 369. lib. 4. phil. par. c. 6. 5

Compilanda Testimonia de Medicinae dignitate, Medicorum vitiis, rei Medicae emendatione. Cardanus memorat *ses fourberies dans sa vie*. Porta quoque narrat se noctu turbatum a parientis foeminae illustris ministro aquam rosarum ei dedisse et pulverem immundum ex pavimento abrasum addidisse. Foeminam ea nocte masculum enixam. Mane gratias agentium et divinum Medicamen extollentium turba plenas aedes fuisse. 10 Vide Baronium in opusc. ubi de Imaginatione.

44. HYPOTHESIS DE SYSTEMATE MUNDI

[Frühjahr—Herbst 1671(?)]

Überlieferung: L Konzept: LH XXXVII 3 Bl. 167. 2°. 2 S. Erhebliche Textverluste durch Beschädigung des rechten und des unteren Randes. 15

Da die „doctrina de systemate mundi“ ausdrücklich von der Fragestellung der *Hypothesis physica nova* (N. 40) ausgeschlossen wird (vgl. oben S. 225, 20—22), auf deren Ausführungen im Absatz 17 angespielt wird, und da die Fragestellung dieses Stückes sich an die Fußnote 14 von N. 38₈ (oben S. 185) anschließt, kann es kaum vor Frühjahr 1671 geschrieben sein. Der noch in Mainz geschriebene Zusatz S. 299, 1—11 mit der Bemerkung über die „compositio conatum“ bezeugt überdies, daß das vorliegende 20 Stück früher als N. 42₄, jedoch später als N. 41 verfaßt worden ist (vgl. oben S. 281 ff., 267f. und 275, 1—2). Das Wasserzeichen ist für Sommer-Herbst 1671 nachzuweisen, demnach dürfte für die Abfassung die Zeit zwischen Frühjahr und Herbst 1671 anzusetzen sein.

Hypothesis de Systemate Mundi

Pro demonstrato suppono: mundum non esse plenum, nam si plenus est, nulla 25 est actio corporis in corpus, nulla centra motuum diversa, omnia aut aequae solida, aut aequae fluida.

¹ *darüber*: pendulo

3 PLATON. *Politicus* 276 b. 4 W. MECHOVIUS, *Philosophia paraenetica*, 1671. 7 H. CARDANUS, *De propria vita liber*, ed. G. Naudé 1643. 7—11 Porta: Diese Anekdote bei BONAVENTURA BARO, *Opuscula*, 1666, Opusc. I, Area 2, § 9. (Vgl. IV, 1 S. 551.)

Suppono 2^{do} demonstratum: hanc Mundi faciem nec fuisse ab aeterno, nec semper duraturam.

3. tentandum est omnes motus derivare ab uno.
4. tentandum est omnes motus quantum fieri potest reddere uniformes.
- 5 5. tentandum est rationem reddere distantiae motusque Planetarum.
6. tentandum est rationem reddere mutationum in mundo.
7. Supponamus totum Mundi spatium plenum esse globis, sese tangentibus non nisi in puncto, ac proinde interstitia intercepta esse vacua. Omnia autem corpora integra id est vacuo intersito carentia esse uniformia, id est globosa.
- 10 8. Haec Hypothesis fortasse necessaria est ad motuum propagationem.
9. Corpora sunt aut integra aut mutila. Integra quibus nullum est vacuum intersitum. Mutila, quibus intersitum. Sola integra sunt Atoma.
10. Corpora sunt aut mundana id est aliquandiu durantia, aut momentanea.
11. Superficies Mundanorum sunt a centro aequidistantes, etsi non sint continuae,
- 15 ut si coronentur globis aequimagnis.
12. Corpora sunt aut naturaliter dissolubilia, aut insolubilia seu  atoma. Integra sunt atoma, mutila dissolubilia.
13. Tres ergo corporum gradus: atoma, mundana, momentanea.
14. Impossibile est corpus quiescens facere consistens, et alterius impulsu indisso-
- 20 lutum, nisi ab eo contingatur in puncto, motusque contingentis non sit extra centrum suum.
15. Corpus integrum in superficie esse sufficit. Intus enim rursum ex infinitis globis compositum esse, et novum in se sine fine mundum continere po(test).
16. Ex Hypothesi nostra totus mundus Automati instar est, ex infinitis rotis (ec)centricis sibi implicitis vel trochleis in puncto aut per se, aut per funem se tangentibus, compositi.
- 25 17. Hoc posito primum omnium consequentium est: Si omnia globis quiescen(tibus) plena sint, et unum moveatur circa proprium centrum, circa proprium centrum movebuntur omnes. Prorsus ut in Horologiis quae descripsi.
18. Supponendi tamen sunt contactus tales, ne sibi rursus obstant rotae, omniaque vel una non satis recte disposita consistere cogantur.
- 30 19. Hinc sequitur omnium Globorum motus circa proprium centrum esse aequi-veloces, ut in rotis eccentricis magnitudinis quantumcunque diversae.

5 distantiae (x) magnitudinisque Pla (z) motusque L 11 9. (x) Rotetur (z) Corpora L
25 omnium (x) phaenomenorum (z) consequentium L

20. Et haec Hypothesis prima omnium earum quae comparuere[,] ex uno motu simplici derivat multos eosque eccentricos: mechanica prorsus claritate.

21. Hinc sequitur cognitio duobus globis, quorum unius cognita sit magnitudo et tempus revolutionis, alteriusque tempus revolutionis, non magnitudo; aut magnitudo non tempus; ignoratum: tempus scilicet vel magnitudinem inveniri posse. Quia motus sunt uniformes, ac proinde temporum ad magnitudines proportio in omnibus eadem.

22. Hinc sequitur porro: omnium corporum mundanorum motus probabiliter esse uniformes tum circa proprium centrum, tum circa centrum orbis sui.

23. Quod enim ipsorum motum circa proprium centrum attinet, habeantur quantum ad rem praesentem pro corpore solido. Quatenus scilicet nulla obsistentia(rum) turbatio dissolutiove sequitur.

24. Et rursus totus ipsorum orbis.

25. Et effici his globorum contactibus poterit, ut phaenomenon corporum in aqua circa centrum baculo mota fluctantium, in quo uniformes sunt circulationes, quantacunque distantia, ad mundum transferatur.

26. Haec si vera sunt, vel saltem satis distincte explicari possunt, supputari poterit distantia et magnitudo Planetarum.

27. Primum enim Terrae semidiameter est cognita ergo et semidiameter diurna, simulque tempus quo absolvitur; cognitu(m erit te)mpus quoque motus annui, ergo supposita motuum uniformitate semi(diameter motus) annui ad semidiametr(um) motus diurni, erit ut tempus motus an(nui — ad) motus diurni. Idem (—) menstruo, ita semidiameter orbis Lunae (—) semidiametrorum terrae solis 365 et ita porro. Sed haec opinor ab experie(ntia —) facile (possunt) aliter disponi globuli, ut experimentis (— — —).

28. Praedemonstrandae autem sunt quaedam propositiones de impressionibus globorum contiguorum.¹

29. Ac primum demonstrabimus: duorum globorum contiguorum uno circa proprium centrum moto, movetur et alter circa suum. Sunt duo globi quicumque contigui, ac

¹ Am oberen Rande über § 28: Adde huc figuram catenae aureae Kircheri *Magnetico regno* praemissae.

5f. motus (x) est uniformis (2) sunt uniformes L 18 Terrae (x) diameter diurnus (2) semi- 30 diameter L

28f. figuram ... Kircheri: gemeint ist wohl der dem Buch von A. KIRCHER, *Magneticum naturae regnum*, Amsterdam [1667], vorangestellte Kupferstich, der eine Kette in der Hand Gottes darstellt und den Spruch trägt: Arcanis nodis ligatur mundus.

proinde eccentrici centris a, b , punctum contactus c , connectantur centra recta bca per punctum contactus c transeunte, ducaturque tangens cd . Jam ponatur globus ace rotari circa proprium centrum a , ita ut c tendat in e , ajo puncti c fore conatus tres rectilineos, ex quibus resultet unus circularis: cd, ac, ca primus dat Motum, posteriores aequidistantiam. Imo duobus conatibus ac, ca se mutuo destruentibus, solus cd praevalebit. Quid ergo: debent eae esse conatum trium proportiones, quae rectorum trium: sinus, tangens, secantis $ac, cd, [ad]$. At hae variant. Assumantur ergo maximus radius, tangens, secans, manifestum est radium fore minimum, proximum tangentem, inde secantem. At si sumatur minimus radius, tangens, secans: tangens erit minimus, radius proximus, maximus secans. Sic enim erit ubi paulum a minimo progrediere.² Hac ergo gradatione assumpta, ut tres sint conatus: duo contrarii in una recta, tertius in perpendiculari ad illam rectam, et contrarii sint inaequales, tertius omnium minimus, productum motum fore circularem.

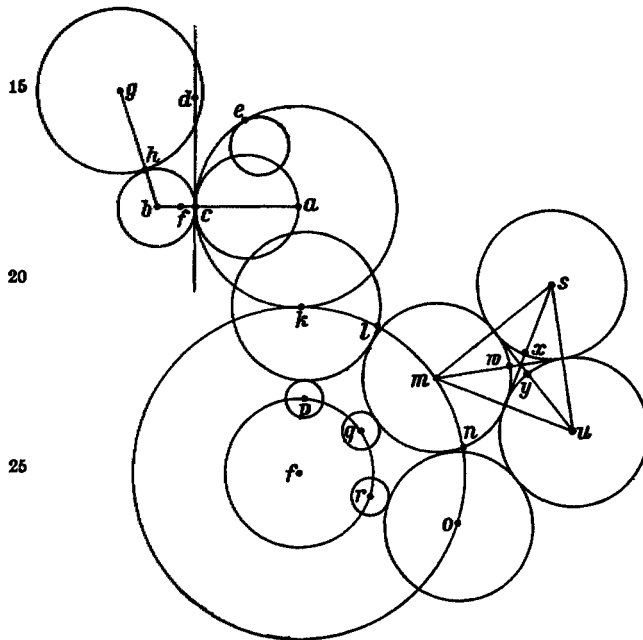

Figur 18

Die Linien der Figur sind alle nur blind gezeichnet.

Unde Corollarium notabile nascitur concurrentibus tribus conatibus non esse duos contrarios a se invicem tollendos, et tertium a producto vel productum a tertio. Nota recta ac radius, a recta ca secante differentiam habet minorem qualibet data. Sed nos absolvamus demonstrationem. Cum punctum c globi ca conetur recta acb conabitur in punctum c globi bc vel potius recta ac conabitur in rectam bc ergo sese penetrabunt eorum extrema, eruntque in uno loco, ac proinde puncto c globi bc imprimetur conatus puncti c globi ac . Punctum enim c globi bc tendet in d , tendet in b denique quia idem nunc supposita penetratione cum puncto c globi ac tendet in a iisdem

² Am Rande: qui si globi minimi seu dato quolibet minores?

5 Imo (1) error est: (2) duobus L 5 praevalebit. (1) Pone puncto c motum circularem imprimendum eccentrici. (2) Quid ergo L 7 ac, cd, ac . L ändert Hrsg. 17f. recta ac (1) sinus a (2) radius L

diversitatum proportionibus in tribus conatibus. Hinc sequetur etiam punctum c globi bc id est eius loco punctum f moveri motu circulari, et quidem ipsum b quoque, si nihil aliud supponamus c atque ita globus bc non movebitur circa proprium centrum, sed quasi affixus in c globo ac circa centrum a . Sed si alius globus motus adjiciatur gh tendens ab h in i eodem tempore movebitur globus bch circa centrum proprium b . 5

30. Hinc sequitur duo minimum centra motuum mundanorum esse debere, ad procurandos motus eccentricos innumerabiles ac proinde adhibitos a Creatore plures magnos orbis, sed motus eorum debere esse uniformes.

31. Unaquaeque mens habet vim magni orbis seu motus independentis.

32. Nota si globus sit contiguus duobus globis sibi contiguus, sibi obstabunt omnes. 10

33. Omnium globorum contiguorum vertiginantium axes sunt sibi paralleli. Nota motus circulares sunt vel gyratio, vel vertigo. Ille circa centrum alienum hic circa suum. Rotatio est compositus motus ex vertigine et promotione.

34. Duorum globorum vertiginem sibi imprimentium puncta contigua nunquam feruntur linea parallela. 15

35. Si globi contigui vertiginem sibi imprimentes sint sibi inclusi recta ex puncto contactus ducta utrumque secans transit per puncta eodem tempore tendentia in eandem plagam seu tendunt in eandem plagam, si idem sit annulus arcus a puncto contactus.

36. In eodem circulo Quadrantes vicini quicunque tendunt in eandem simul plagam et latus. Oppositi in oppositum utrumque. 20

37. Diversorum circulorum eundem tangentium intra eundem quadrantem, quadrantes vicini tendunt in plagam³ oppositam, oppositi in eandem. Hinc sequitur n. 32.

38. Diversorum circulorum extrorsum se tangentium quadrantes vicini ab uno latere aequantur vicinis in iisdem circulis; vicini ab opposito latere aequantur iisdem in iisdem circulis; oppositi in eodem latere aequantur oppositis in eodem circulo, oppositi in diverso latere, vicinis in eodem circulo.

Hinc multiplicatis oppositionibus eadem NB.

³ plagam *darüber* latus

5 *Punkt*, *1* *fehlt*, *Figur abgebrockelt* 6 duo (*x*) plurave (*2*) minimum *L* 10 contiguus, (*x*) quiescent omnes (*2*) sibi *L* 11 contiguorum (*x*) gyrationum axes (*2*) vertiginantium *L* 23 quadrantes (*x*) 30 respondententes (*2*) vicini *L* 23f. uno latere (*x*) tendunt in unum latus (*2*) aequantur *L* 24 circulis; (*x*) respondententes (*2*) vicini *L* 26 latere, (*x*) oppositis (*2*) vicinis *L*

39. Hinc facile constitui poterunt signa quaedam sine molestia figurarum et supputationum Analyseos instar solis combinationibus haec cognoscendi.

40. Si sibi obstant globi, eligentur Gyri ex globis compositi v. g. si motu globi *ac* non possit gyrari globus *kal* potius gyrabitur tota corona *klmno pqr* circa centrum *f*. *p* autem
5 movebitur tardius quam *k* et *s* celerius, quia per n. 29. nullo, ut supponimus obstante[,] affixa censebuntur, ergo si in *s* alium globum gyrumque circumagat, is celerius, si in *f* is tardius movebitur, quam globus *ac* vel gyrus *klmno*. Hinc motus eccentricus difformis in mundo.

41. Potest ⟨ne —⟩ hic gyrus esse Ellipticus aut ovalis? Potest si alii quidam conatus
10 accedant.

42. Cum ⟨— —⟩ gyri possint eligi, eligendi ratio determinanda est a propinquitate.

43. ⟨— — — mo⟩tus in recta, motus in curva. Si spatium adesset et motus in recta.

44. ⟨— — —⟩ae proxima eligentis, non melius nisi his globulis gyrisque explicabilis.

45. ⟨— — —⟩ quomodo natura semel impedimento cedens aliamque viam iniens
15 recolligat ⟨— — —⟩ redeatque ad genium priorem eo sublato, quia gyri isti non inchoantur tan⟨— — — —⟩uantur conatum compositione aliorum nunc quoque tendentium, statim ergo sub⟨lato — — —⟩ aliorum tendunt.

45[bis]. Posita aeternitate Mundi et mentium novarum generatione sublata, aut etiam omnino sublatis mentibus particularibus, videtur futurum, ut aliquando omnia
20 redeant in statum priorem. Adde tamen Hobbes in *problem⟨atis⟩*. Sed positis mentibus fieri potest, ut nunquam.

46. Problemata construi possunt efficiendi omnia quae in orbe contingunt, impressionibus globorum.

47. Admissa Hypothesi nostra poterit explicari proportio spatii vacui ad plenum,
25 etsi Mundus infini⟨tus —⟩ intelligeretur ⟨sit⟩ enim spatium plenum ad totum, ut sector *uxy* ⟨— — con⟩tentum sub radio ⟨—⟩ tangente *wx* ⟨— — — —⟩ triangulus ⟨— — — —⟩

Tentandum an non hic quoque demonstrari possit solem perpetuo minui.

Statui potest in hac hypothesi cum Hobbio, solem moveri in circulo quodam proprio circa centrum unive⟨rsi⟩

30 3 obstant (1) rotae (2) globi L

20 Hobbes: *Problemata Physica*, Londini 1662, Amsterd. 1668 (Molesworth IV, wohl p. 350).
28 cum Hobbio: *De corpore*, cap. 26, 5.

Vere veteres Astra orbibus ferri. Neque enim aliter sol planetas movet, quam quod totum eorum orbem seu ut Cartesius vocat vorticem, corripit. Idque demonstratur ex Phoronomia mea, nam alioquin ictus lapidis, fulminis, imo hominis saltus dimoveret loco globum, componerentur enim plures motus in alium novum: nec profecto ab omnibus telluris lateribus poterunt ictus semper aequales esse. Ut nunc est in potestate mea plures 5 paucioresque infigere, quis credet a mea voluntate dirigi ictus in alio hemisphaerio; nisi angelum advocemus aequilibrarii custodem. Nihil ad rem pertinet, quod ictus sit debilior motu terrae, nam componuntur tamen conatus. Erravi olim cum putarem nullas esse conatum compositiones, sed tertium elegi, unde credebam conatus sibi potius deduci, quod nunc corrogo. Ictus lapidis in terram non potest dici terram non impellere, quasi 10 ab ipsa terra, nam ita non esset violentus, ut si descensio gravium esset apparens tantum.

45. SPECIMEN DEMONSTRATIONUM DE NATURA RERUM CORPOREARUM EX PHAENOMENIS

[2. Hälfte 1671(?)]

Den Anstoß zu den beiden folgenden Versuchen, die „Fundamenta Praedemonstrabilia“ seiner *Theo-* 15 *ria motus abstracti* (N. 41 S. 264–268) zu beweisen, mögen die Bedenken gegeben haben, die John Wallis gegen sie geäußert hat (vgl. Oldenburg an Leibniz, am 22. Juni 1671, II, 1 N. 68). Aus der Nennung J. Rohaults, dessen *Traité de physique* Leibniz im Sommer oder Herbst 1671 studiert hat (vgl. N. 49), im ersten Entwurf (N. 45) und aus dem Brief von Leibniz an Oldenburg vom 15./25. Oktober 1671, in dem er der *Royal Society* die Mitteilung der Beweise für einige der Grundlagen seiner Bewegungs- 20 lehre anbietet, darf angenommen werden, daß beide Entwürfe noch in der 2. Hälfte des Jahres verfaßt worden sind. Insbesondere aber kann sich die Datierung auf das Wasserzeichen der beiden Bogen stützen, das identisch ist mit demjenigen der aus der gleichen Zeit stammenden Stücke N. 46, 48₁, 48₃ (teilweise), 48₄ und 50.

8 Erravi olim: zunächst wohl auf die §§ 41–45 dieser Schrift bezogen. Im übrigen aber vgl. oben die Begründung der Datierung.

45₁. ERSTER ENTWURF

Überlieferung: L Konzept: LH XXXVII 3 Bl. 152—153. 1 Bog. 2°. 3¹/₂ Sp.

Specimen Demonstrationum
DE NATURA RERUM CORPOREARUM

5

ex phaenomenis

Philosophi ingeniosi plerique omnes qui nostro quoque seculo ad rerum corporearum naturam interiorum sensui non patentem, ex phaenomenis in sensus occurrentibus colligendam accedere eam viam institere qua utendum esset homini ad horologium adducto, qui aperire, huc illuc versare, attingere non posset, et conjectare tamen aliquid de interiori
10 structurae motusque ratione ex eo quem videret indicis progressu aut quem audiret campanulae sono juberetur. Is enim si rei Automatariae peritus est, comminiscetur aliquid, quo admissio aut etiam elaborato evenirent ea omnia quae nunc in horologio extrinsecus sentit, quod causae possibilis suppositae genus Philosophi Hypothesin vocant; sed quia idem effectus nondum omnibus circumstantiis definitus ac circumscriptus a variis
15 causis proficisci potest, ideo ac se rem tetigisse, id est demonstrasse structuram Horologii interiorum profiteri non potest, quare nec si quid rumpatur intus aut detorqueatur, poterit emendare, nec de phaenomenis futuris nondum expertus divinare.¹

Randbemerkungen von Leibniz:

¹ Cogitemus eidem magis magisque per gradus copiam fieri machinae propius tractandae. Sumet in manus, everso situ tractabit, si turbabitur motus, jam pro certo habebit, ponderibus non tantum Elateriis constare. Si non turbabitur necesse est aut Elateribus constare, aut pondere ita exacte librato, ut semper maneat horizonti perpendicularare. Deinde si longa est machinae periodus, machina ipsa non longa, Elateriis non ponderibus animari colliget; si exacta est, si minuta secunda monstrat, nihil dubitabit pendulo agitari:
25 tum si caetera conferat, si per foramina introspiciat, Denique si aperire aliquousque si

5f. phaenomenis (r) Cum hactenus philosophi accurati plerique omnes (a) de causis (b) qui ad explicandas (aa) rerum corporearum causas (bb) res corporeas accedere Hypotheses tantum attulerint id est causas posibles, quibus suppositis phaenomena notiora corporum aliaque veritatis indicia sponte consequerentur; ac tum simplicitate tum sufficientia Hypotheseos eius verisimilitudinem aestimaverint. (2) Philosophi (a) accurati (b) ingeniosi L 11 si (r) automatorum (2) rei L 14 effectus | praesertim *gestr.* | nondum L 15 demonstrasse (r) aliquid (2) causam (3) structuram L 16 potest, (r) quare (2) Pona (3) Cogitemus eidem magis magisque per gradus copiam fieri (4) quare L

Idem philosophis usuvenit, ut Hypotheses quasdam, tanto rectiores, quanto quisque ratiocinator melior est, commenti sint, quae iis ad summum apparentiis quae ipsis notae erant aut notae esse poterant per seculi fortunam, satisfacerent; at mox procedente in ipsa phaenomena inquisitione passim convincerentur, alterius potius Mundi Machinae quam qui apud nos extaret, descriptionem continere; ac proinde ad usus vitae, tractandamque, superandam, emendandam rerum nobis occurrentium naturam parum attulisse. Quod memini Medicorum quorundam eruditorum, ut alia exempla omittam, de Renati Cartesii, magni omnium confessione viri, *homine*, iudicium esse.

Et vero non poterat aliter (ne quis maximis tantorum Virorum ingeniis detrahat), in his quidem incunabulis Philosophiae: si omnino hypotheses struendae erant. In tantulo enim experimentorum accurate sumtorum numero, cum tot inexplicata restarent, quis ex cognitio paucis speraret aliquid quod incognitis omnibus consentiret.

Nec vero propterea omittendum erat prorsus Hypothesium condendarum studium, quod Petro Ramo quondam, non aspernandi quidem iudicii viro videbatur. Nam ut exemplo Astronomiae utar, de qua senserat et Ramus, non ideo peccavit Ptolomaeus quod Hypothesin qualemcumque excogitavit, qua comprehenderent illius aevi homines phaenomena tunc nota, posterius autem hoc industriae specimine ad ultimam manum imponendam excitarentur; tametsi Tabulas Planetarum futura phaenomena omnia praedicturas (omnia inquam, nam multa certe praedixit) et toti posteritati suffecturas construere non posset.

Quamobrem ego et Democriti atomos per inane volitantes, et Cartesii materiam subtilem omnibus spatiis interfusam; et utriusque accomodata ad naturam arithmeticae, geometriae et mechanicae principia, id est magnitudinum figurarum et motuum rationes, plurimum profuisse credo, et autores summis laudibus ferendos sentio; quod ausi sunt aliquid, quod multa assecuti, quod exemplo suo viam ostendere posteris, procedente humana experientia etiam caetera supplendi.

Quemadmodum contra nec diversum Aristotelis institutum improbandum putem, qui sollicite cavet, ne qua se parte nudum praeberet, vitatisque quantum licebat conjecturis, maluit saepe nihil dicere, aut saltem notiones nostras quas de rebus habemus distincte exponere

perite dissolvere nullo luxationis errore detur, jam proximum certo iudicium feret. Qua inquisitione quanto propectus erit longius, et alioquin artificum consuetudines noverit certius, poterit oblatam luxatamque machinam etiam emendare.

5 apud nos *erg. L* 7f. Quod ... esse. *erg. L* 9 (ne ... detrahat) *erg. L* 18 Planetarum (1) posteritatis observationes (2) | futura *erg.* | phaenomena omnia *L* 20 per inane volitantes *erg. L*

(quod habet usum certe ingentem) quam periculum erroris incurrere. Unde videmus eum in libris *περὶ φυσικῆς ἀκροάσεως* loci, temporis, motus, infiniti ideas ad vivum resecare; de Lumine, et coloribus, de sono et sensibus caeteris in libris *de anima*, ita agere, ut vix dicat aliquid quod ex vocabulis accurate consideratis non sequatur: Necessarie cum motus
 5 alios locali superaddit, negare statim putandum esse hos ipsos quos addit per localem effici, cum consilium esset, hominum notiones digerere, quibus certe non statim occurrit, ubi res generatas aut corruptas aut mutatas vident, subtilium partium motu id accidisse. Quemadmodum videmus Magnum illum Baconum in tot species distinxisse Motum Localem, scilicet ut Experimenta digereret accuratius nec tamen fortasse de improbandis
 10 illis vel per somnium cogitasse, qui hos omnes (uti certe interiora rerum exterioribus simpliciora sunt) per subtiles quosdam gyros explicari posse putarent.

Nostro seculo et veterum et suis experimentis tam multis et praeclaris divite, miratus sum neminem extitisse, qui id integro systemate ageret, quod Aristoteles suo: nullas Hypotheses struere, nec quicquam dicere, nisi quod ex cognitio experimentis certa conse-
 15 quentia sequeretur. Nam per partes quaedam, eaque magna partim et praeclara a Galilaeo, ab ipso Cartesio, Torricellio, Gassendo, Hobbio, Mersenno, Digbaeo, Paschalio, Honorato Fabry, et ut intelligo, Iungio, tum Vossio, Wallisio, Rohaultio, aliisque firmi iudicii viris; praestita: observationes autem et experimenta partim ab his ipsis partim ab Helmontio, Kirchero, Gerickio, Boyleo, Hevelio, Cassino, Auzuto, Pecqueto, Sylvio, Tachenio, et
 20 tot aliis quibus silentio nihil detraho ingeniose et feliciter praebita: constat. Sed qui hoc ex professo et constanter, et in summa suscepit, systema condere nihil assumendo nisi quod ex sensu notis deduceretur, mihi notus non est. Cum tamen necesse sit huius instituti usum esse ingentem, nam quae sic de interioribus rerum dicerentur, habenda essent non pro Hypothesibus, sed pro demonstrationibus, quemadmodum nunc gravitas aëris non pro
 25 supposita sed pro certa habenda est, et a me Hypothesis Copernicana inter Theoremata reducitur; et locupletati essemus propositionibus quibusdam quibus tum in re mechanica tum in medica, fidi posset; et accedentibus quotidie nobis experimentis, incideremus fortasse tandem in causas rerum saltem potissimarum certas, et inprimis Methodum Medendi perfectiorem et Empirica feliciorem, quo nihil est in hac vita optabilius, constitueremus; et
 30 quod maximum est protenditurque in futuram, et uti spero usu ipso a me confirmabitur de DEo et mente nobis satisfaceremus. Hypothesium enim paulatim desinendum est.

4 sequatur: (1) Paulo longius (2) Necessarie L 5 superaddit, | non *gestr.* | negare | statim . . . esse *erg.* | L 5 addit (1) subtilem quandam localem esse (2) per L 13 integro systemate *erg.* L 15—22 Nam . . . non est. *erg.* L 24 f. pro (1) Hypothesi sed pro dem (2) supposita L 30 protenditurque in futuram *erg.* L 31 Hypothesium . . . est. *erg.* L

Quae cum saepe mecum agitare coepi tentare subinde quae in hoc genere praestare possem, eaque philosophorum candidorum et profundorum, qui numero non pauci rara seculi felicitate, nunc florent, iudicio exponere decrevi ut examini subjecta aut rejecta excitent aptiores ad prosequendum institutum tam utile sed neglectum; aut probata ad communem usum in publicum quoddam certarum propositionum aerarium referantur. 5

Profitetur ergo nullis me Hypothesibus usurum, nihil allaturum nisi quod ex iis quae sensu certa sunt necessaria consequentia inferri posse putem; de iis quorum causas nondum ex datis demonstrare sperem, potius nihil dicturum, quam quod possit aliquando posterorum experimentis refutari: Si tamen aliquando ita ferente orationis impetu non possim mihi omnino temperare, quin aliquid conjecturarum adsuam, id conceptis verbis moniturum. Illud tamen diserte protestari, non alia me conditione tam duras scribendi Leges subire, quam ut quisquis censor futurus est, tum opprobriis manifestis, tum aculeis invidiosis abstineat, et errorem quem detegit homini publici fructus avido, ac caeteroquin distracto condonet: qui secus facturus est, apud eum me potius omnia pro Hypothesi, aut si malit fabula habiturum, quam sententiae cujusquam neque ad religionem neque 15 ad rempublicam pertinentis causa, cum quoquam litigaturum.

45₂. ZWEITER ENTWURF

Überlieferung:

L Konzept: LH XXXVII 3 Bl. 154—155. 1 Bog. 2°. 5 Sp. (Unsere Druckvorlage.)

E KABITZ, *Philos. d. jungen Leibniz*, 1909, S. 141—144 (Teildruck). 20

SPECIMEN DEMONSTRATIONUM

De Natura Rerum Corporearum ex phaenomenis

Rei nomine nos complecti id quod apparet, vel hinc intelligi potest, quod decepti erroremque agnoscentes, rem aliquam nobis apparuisse, nec tamen extitisse recte dicamus.

Natura rei est causa in re ipsa apparentiarum ejus. Unde differt Natura Rei a Phaenomenis eius ut apparentia distincta a confusa, apparentia partium ab apparentia situum seu

7 consequentia (x) sequatur (a) interri (a) possit (b) posse putem L 8 demonstrare (x) possum (a) sperem L 22 f. phaenomenis (x) Natura Rei (a) Rei L 23 complecti (x) quicquid (a) id quod L 25 causa (x) apparentiarum in (a) rebus (b) re posita (a) in . . . ejus L 25 ejus. (x) Corpus (a) est id quod apparet (b) vocamus (a) Unde L 26 ut (x) delineatio aspectus urbis ex 30 sum (a) apparentia L

relationum ad externa; ut planum urbis e summa turri in medio posita perpendiculariter despectae ab aspectibus horizontalibus prope infinitis, quibus viatorum ab alia atque alia plaga venientium oculos varie ludit. Quae similitudo mihi valde accommodata semper visa est ad Naturae et accidentium discrimen intelligendum.

5 Corpus quid vocent homines, diligenter investigandum est, nam huius idea clara distinctaque aditum nobis facit ad demonstrationes. Ante omnia constat nihil ab hominibus Corpus vocari, nisi quod extensum putent. Habent tamen hoc omnes, ut sicubi solam extensionem vacuum esse cogitant, ibi corpus nullum sed spatium vacuum esse et discedente corpore spatium manere, alio in eius locum succedente cogitent, etiamsi con-
10 trarium sentiant. Quod an ex praeiudiciis infantiae haustum sit in progressu patefieri debet. Corpus autem cogitant, quoties praeter spatium, seu extensionem solam aliud quiddam esse cogitant, quod appareat; cum extensio sola iis nunquam appareat, sed colore aliquo, aut conatu, aut resistentia, aliave qualitate vestita. Quae nihil aliud esse quam species extensionis primo mentis ictu nemini in mentem venit, ideo nec sumendum
15 est, non magis ac illud: omnes mutationes corporum esse motus locales; sed demonstrandum.

Corpus ergo cogitamus quoties alicubi extensionem esse, et simul apparentiam cogitamus. Possumus quidem cogitare esse aliqua corpora quae nobis non sint sensibilia. Sed ea omnia cogitamus esse insensibilia vel ob situm incommodum, vel ob magnitudinem aut parvitatem nimiam, nam etiam ob has causas corpora alioquin sensibilia sentimus ali-
20 quando non sentiri, et per se sensibilia esse dicimus, quae nos sensuros putamus, etiamsi nulla in ipsis, sed tantum in externis, ut nobis et medio, mutatio debita fieret. Quemadmodum pisces in fundo maris sensuros nos putamus, si illuc descendere possemus, unde etiam eos putamus esse.

4 et (x) qualita (2) accidentium L 7 putent. (x) Extensionis autem Notio componitur ex idea
25 magnitudinis et situs. | Est aliqua Numeri magnitudo, situs autem numeri | per se *gestr.* | nullus. Unde Aristoteles quoque sapienter innuit quantitatem continui quantitati discreti *θέσις* addere. *erg.* | Magnitudo autem nihil aliud quam numerus partium est. (a) Situs idea componitur ex idea nobis (continue) (b) Situm aliquid alicubi nobis imaginamur, quoties (aa) sentimus al (bb) cogitamus nos id sentire, et vere quidem, et esse tamen hoc a nobis diversum. Ut adeo imaginari sibi ipsum alicubi, et imaginari
30 sibi simul se et aliud, sit idem. (2) Habent L 7 hoc (x) homines (2) omnes ut sicubi solam extensionem (a) esse (b) sibi proponunt ibi corpus esse | imaginantur ibi *erg.* | non (aa) putent (bb) dicant; (aaa) quare cum (aaaa) spatium (bbbb) aliquid (cccc) sibi (bbb) sed quiddam (ccc) sed spatium quoddam corpore (d) vacuum L 8 corpus (x) abesse cogitent (2) nullum L 8f. et discedente . . . succedente *erg.* L 16 quoties (x) aliquid extensum esse (2) alicubi extensionem esse, et (a) tamen (b)
35 simul apparentiam | seu sensibilitatem *gestr.* | cogitamus. L 16f. cogitamus. | Sed *gestr.* | possumus (x) tamen (2) quidem L 17 nobis (x) sint sensibilia (2) non sint sensibilia L 23 — S. 305,1 esse. | Corporis ergo definitio | qua omnes homines utuntur etiam non cogitantes *erg.* | huc tandem redit: Corpus

Spatium vocant homines aliquid quod extensum esse cogitant, sed nihil praeterea, nisi esse immutabile, cogitant enim aliis omnibus mutatis, id est sentiri desinentibus atque incipientibus; hoc tamen neque desinere neque incipere sentiri sed semper sentiri, modo scilicet attendant sentientes, id est sentire velint et facultatem sentiendi retineant seu sentire possint. Imo putant aliter se sentire non posse vel etiam si voluerint nunquam 5 cogitasse, quam aliquid quod si attenderent, mutari nunquam sentiretur. Spatium ergo est extensum aliquid quod sentimus nos mutari cogitare non posse.

Corpus est aliquid in spatio (id est aliquid a spatio aliquo non distans) quod sentimus nos sine spatio aliquo cogitare non posse[,] spatium tamen nos cogitare posse sine ipso.

Sed potestne cogitari spatium sine corpore omni? Potest, sed quemadmodum DEus, 10 Mens, infinitum. Quae sciuntur, ac proinde cogitantur, sed sine imagine. Cogitamus spatium in corpore, sed quia cogitamus idem spatium mutatis corporibus, ideo spatium et corpus diversa esse sentimus.

Spatium autem et Corpus diversa sunt. Nam sentimus nos spatium idem mutatis corporibus cogitare. Quae autem nos cogitare aut non cogitare sentimus vere sentimus. 15 Est enim sensio cogitationis ipsi cogitationi immediata in eodem subjecto, ac proinde causa erroris nulla. Ergo verum est nos idem spatium mutatis corporibus cogitare. Ac proinde spatium cogitare posse sine corpore quod ei inest. Jam quorum alterum sine altero cogitari potest ea sunt diversa. Spatium ergo et corpus sunt diversa.

est extensum | et aliquid praeterea *erg.* | per se sensibile seu apparens seu extensum quod etiam nulla 20
sui mutatione | facta *erg.* | apparere potest. *gestr.* | Spatium L 2 nisi (x) quod cogitant esse im-
mutabile, seu quicquid etiam cogitent, modo attendant, id est modo ipsi cogitando non mutantur, aliis
circumjectis omnibus mutatis, a se sensum iri. (2) esse immutabile L 3 sed semper sentiri *erg.* L
5 possint. (x) Contra omne corpus cogitant esse mutabile (2) Imo L 6 mutari (x) non (2) nun-
quam L 7 aliquid quod (x) quoties cogitamus (2) sentimus L 7f. posse. | Unde nec cogitare 25
possumus eius finem; quanquam ipsum | esse quia cogitatur, et *erg.* | infinitum imo quia immutabile
cogitatur aeternum seu immutabile esse, (x) hinc (a) non sequatur. (b) inferendum non (2) hinc non (a)
inferam (b) statim inferre debeamus. Quanquam haec ratiocinatio justior futura sit, quam a cogitatione
Entis perfecti (qualis nulla est, cum perfecti vox hoc loco aequivoca et inexplicata sit) ad existentiam
DEI. *gestr.* | Corpus L 8 Corpus est (x) extensum et aliquid praeterea (a) sensibil (b) quod quoties 30
et (2) aliquid (a) extensum (b) in spatio (aa) aliquo dato, seu quod (bb) id est (aaa) quod cogitam (bbb)
quod cum cogitamus (ccc) aliquid . . . quod L 9 aliquo | toto *gestr.* | cogitare L 9f. ipso. | Hinc
sequitur spatium et corpus diversa esse *gestr.* | Sed L 11f. spatium (x) cogitato (2) in L
12 corporibus, (x) ideo separatim spatium et cor (2) ideo L 13 esse (x) cogitamus (2) sentimus L
14f. sunt. (x) Nam quicquid cogitamus sentimus in nobis. Quicquid sentimus in nobis verum est. Nam 35
quicquid sentimus nos cogitare sentimus in nobis seu in nostra mente. Quicquid (2) Nam (a) cum spatium
et corpus cogitamus (b) sentimus nos spatium (aa) sine corpore cogitare posse (bb) idem . . . cogitare | de-
bere *gestr.* | Quae L 17f. Ac . . . inest. *erg.* L 19 potest | (clare scilicet distincteque) *gestr.* | ea L

Ne quis vero putet hanc Demonstrationem esse qualis Cartesii fuit, cum ex Idea mentis suae Existentiam DEi demonstrare conatus est; operae pretium erit breviter ostendere diversitatem. Cartesii ratiocinatio huc rediit. Cogito (clare distincteque) Ens perfectum. Quicquid (clare distincteque) cogito possibile est. Ergo Ens perfectum possibile
5 est. Porro si quid possibile est, id sine quo cogitari non potest (id est id sine quo possibile non est) necessarium est. Ens perfectum autem sine existentia sua cogitari non potest. Ergo Existentia Entis perfecti necessaria est. Ens perfectum est DEus. Ergo Existentia DEi necessaria est.

Poterat etiam brevius sic colligere: Ens Existens possibile est, sine quo possibile
10 esse non potest, id necessarium est; Ens existens sine existentia esse non potest. Ergo Existentia Entis existentis necessaria est. Quis negaret? Sed quis etiam inde colligeret DEum esse, quod scilicet jam assumsit. Huc autem totam Cartesii rationem redire manifestum est. Nam DEum esse perfectum ideo tantum affert, quia sub hac propositione contineri putat hanc: DEus existit. Cum tamen hoc sensu DEum esse perfectum ut scilicet
15 jam sit, nondum probaverit, id enim versatur in quaestione: an sit.

Nostra ratiocinatio plane alia est, etsi procedat ab Idea mentis nostrae ad veritatem rerum. Nititur enim his duabus propositionibus: Quicquid clare distincteque percipitur id possibile est[,] et: Quicquid immediate sentitur verum est; seu quicquid mens sentit in se, vere sentit, unde si mens somniet se cogitare, cogitabit jam vere; non tamen si somniet
20 se videre, videbit. Cum ergo sentio me spatium idem mutata mente clare distincteque cogitare vere sentio. Quod clare distincteque sentio possibile est, spatium ergo idem mutato corpore possibile est. Differunt ergo Spatium et Corpus.

Dabitur suo loco alia ex phaenomenis sumta demonstratio, quam homines figuris assueti facilius intelligent. Ostendetur enim ex iis motibus quos sentimus vacuum esse,
25 jam si vacuum est, utique spatium a corpore distinctum est.

Cum in Corporis definitione Spatium, et in spatii definitione extensionem posuerimus exponenda Extensio est; Distantia item quia indistantiae facta mentio est in definitione Corporis.

Extensio cum eo usque extenditur, ut tempori quoque tribuatur, est magnitudo
30 continui.

Magnitudo est multitudo partium.

4 perfectum. (1) Ens perfectum non potest cogitari quin cogitetur existere. (2) Quicquid L
4 distincteque cogito) possibile L ändert Hrsg. 11 negaret? (1) Quid autem aliud Ens perfectum
si quidem Existentia (2) Sed L 20 ergo (1) cogito me (2) sentio L 20 mente (1) cogitare, vere (2)
35 clare L 21 idem (1) mutata mente (2) mutato corpore L 24 ex . . . sentimus erg. L

Continuum est Totum inter cuius partes quaslibet interjectae sunt aliae partes ejusdem.

Interjectum aliquid est inter duo, si distantiae eius a singulis simul sumtae constituunt distantiam duorum.

Recta linea est cuius tribus punctis quomodolibet sumtis unum caeteris duobus interjectum est. Et hoc sibi voluit Definitio Euclidis: rectam esse quae ex aequo sua interjacet 5 puncta, quod hactenus nemo quod sciam explicuit. Ex hac definitione sequitur in Linea Recta distantiam extremorum componi ex distantis puncti dati in ea a singulis extremis. Punctum quodlibet duas tantum alias partes ex punctis aggregatas tangit.

Linea est spatium cuius pars quaelibet duas alias tantum tangit.

Superficies est spatium cuius linea quaelibet quatuor tantum partes spatii ex lineis 10 aggregatas tangit.

Solidum seu Corpus est spatium ex superficiebus compositum, quod tamen superficies non est.

Spatium est extensum quod sentimus nos mutabile intelligere (id est distincte cogitare) non posse. 15

Hinc sequitur spatium esse immutabile.

Quia omnis sensus cogitationis nostrae verus est.

Sequitur etiam spatium fine carere.

sentimus nos alios atque alios fines cogituros si velimus, ac proinde mutabilitatem.

Contra theor. praecedens. 20

Hinc sequitur omnia extensa in eodem spatio esse quae ab aliquo in spatio distent ab omnibus distare quolibet spatio esse aliud majus.

quolibet spatio esse aliud minus.

Hinc sequitur etiam quolibet corpore possibile esse majus et minus. 25

Spatium idem esse quod corporum possibilitatem.

Corpus est extensum quod sentimus nos mutabile intelligere posse.

Corpus est mutabile.

8 Punctum ... ex (x) lineis (2) punctis ... tangit. *erg.* L 10 cuius (x) pars (2) linea L
 10 tantum | alias linearum *gestr.* | partes spatii ex (x) punctis (2) lineis L 14 mutabile (x) cogitare (2) 30
 intelligere ... cogitare) L 16 spatium (x) fine carere (2) esse immutabile L 20f. praecedens. |
 Corpus est aliquid *gestr.* | Hinc L 27 extensum (x) mutabile (2) quod sentimus nos mutabile (a)
 cogitare posse (b) intelligere posse L

5 EUKLID, *Elementa*, I def. 4.

Omnis mutatio corporis est motus[,] demonstratur tum ex idea corporis et mutationis, tum suo loco ex phaenomenis. Ex idea: nam quicquid in corpore cogitari potest, est esse a spatio indistans, et praeterea mutabile. Color, resistentia, caetera omnia auferri possunt, ut agnoscimus ipsi. Mutabilitas refertur ad aliquid, non ergo nisi ad id quod in corpore est, id est spatium. Omnis ergo mutatio corporis spatii mutatio est. Ex phaenomenis demonstrabitur: quia omnis mutatio efficit motum localem. Iam nihil efficit motum nisi motus.

Omne corpus movetur. Necesse est enim aliquid in corpore esse praeter spatium et mutabilitatem, quorum alterum externum est, alterum nihil ponit. Id autem est mutatio spatii seu motus.

10 Demonstrabitur idem ex phaenomenis. Quia nullum tempus sentimus sine aliquo motu locali. Sentimus autem omnem motum localem quousque corpora contigua sunt propagatur in infinitum.

Omnes Mundi contigui sunt. Sequitur ex eodem: ubique esse Mundum. Nam alioqui is qui vacuo undique cingitur, elisis partibus brevi dissolvetur. Sed si quis hoc admittat, dari 15 potest ratio melior. Quia alioquin nulla esset resistentia in mundo cum sit ubique spatium cedendi.

Praeterea si quis alius mundus et aliquod intermundium est, aliquando projicietur aliquid ex aliquo in alium. Quod conandum probari. Id vero propelleret totum mundum. Et ita tandem omnes sibi facti essent vicini. Quare etiam [*bricht ab*]

20 Demonstrandum est: omne corpus moveri.

Minimum in Continuo nullum esse.

In omni continuo esse partes inextensas.

Omnis Continui partes esse infinitas.

Corpus ita dividi non posse ut quaelibet eius pars a qualibet discedat seu distantior 25 fiat, seu in partes infinitas.

Duo corpora in eodem loco esse non posse.

Idem corpus in pluribus locis esse non posse.

Idem corpus diversis temporibus inaequalia spatia implere non posse.

Idem spatium diversis temporibus inaequalia corpora capere non posse.

30 Plus corporum quam vacui est. Alioquin esset spatium cedendi, ac proinde nulla resistentia in Mundo.

13 eodem: (1) omnes Mundos (2) ubique L 23f. infinitas. | Continuum ita *gestr.* | Corpus L
24 seu (1) distare incipiat (2) distantior L 29f. posse. | Idem majus aut minus seipso esse non posse.
gestr. | Plus L

Omnia ex globulis constare.

Aliquos globos circa suum centrum moveri aliter autem non moveri, seu esse fixos.

Omnes alios globos simul et loco et circa suum centrum moveri.

Esse gyros qui non sint partes alterius gyri, seu planetas.

46. LEGES REFLEXIONIS ET REFRACTIONIS DEMONSTRATAE

5

[2. Hälfte 1671 (?)]

Die folgenden drei Stücke stehen in engem äußeren Zusammenhang. Von den drei Oktavblättern, die das erste Stück (N. 46₁) ausmachen, waren einerseits die ersten beiden zusammengeheftet, andererseits sind das zweite und das dritte auf dem gleichen Papier geschrieben. Wenn auch zwischen ihnen (der größere Durchschuß soll das andeuten) möglicherweise ein weiteres Blatt fehlt und wenn auch die 10 Fortsetzung des dritten Blattes, auf die der Kustos verweist, nicht wiedergefunden ist, so besteht doch kein Zweifel, daß diese drei Blätter zu einem wohl ersten Entwurf gehören, der durch das zweite Stück (N. 46₂) als überholt anzusehen ist. Gleichwohl hängt dieser wohl zweite Entwurf noch eng mit dem ersten zusammen, da er gleich zu Beginn auf eine „fig. 1“ rekurriert, die, wie man bei Nachprüfung der Angaben im Text feststellen kann, vermutlich keine andere ist als die auf der Rückseite des dritten 15 Blattes stehende Figur (S. 313). Auch der abgebrochene zweite Abschnitt ist wegen der Bezugnahme auf diese Figur als zu dem Stück gehörig anzusehen, obgleich Leibniz nach dem ersten Abschnitt fast 1½ Bogen leer gelassen hat. Das dritte Stück (N. 46₃) schließlich, das eine spezielle Frage untersucht, hängt wiederum nicht nur inhaltlich, sondern auch äußerlich mit dem auf dem gleichen Bogen stehenden 20 zweiten Abschnitt des zweiten Entwurfes zusammen.

Die Datierung stützt sich vor allem auf das Wasserzeichen der beiden Bogen von N. 46₂ und 46₃, das für die 2. Hälfte 1671 gesichert ist, wie es das Papier der N. 45, 48 und 50 bezeugt, das größtenteils dasselbe Wasserzeichen aufweist. Die N. 46₁ dürfte auch auf Grund des Inhalts nicht viel früher anzusetzen sein. Die Behandlung der „compositio conatum“ zeigt, daß diese Stücke jedenfalls später als 25 N. 44 entstanden sind.

46₁. DEMONSTRATIO LEGUM REFLEXIONIS ET REFRACTIONIS

Überlieferung: L Konzept: LH XXXVII 2 Bl. 108, 109 und LH XXXVII 3 Bl. 164.
3 Bl. 8°. 5 S. Papier für das CJR. Auf Bl. 164 v° die Figur zu N. 46₂.

DEMONSTRATIO LEGUM REFLEXIONIS ET REFRACTIONIS

Propositio I.

30

Anguli incidentiae et reflexionis sunt aequales, quoties impetus incidentis resistentia non minuitur. Esto corpus *A* incidens ex puncto *a* in planum (nam et superficies curva

29f. (1) Demonstratio huius propositionis I. (2) | Demonstratio . . . Refractionis *erg.* | Propositio I. L 31f. quoties (1) resistentia conatui aequalis est (2) reflexio et incidentia sunt aequiveloces (3) impetus . . . minuitur L

35

ex planis infinitis tot scilicet quot sunt tangentes composita intelligi potest); in planum inquam bc in puncto d linea ad . Positum ergo corpus A in puncto d conabitur continuare motum eadem celeritate in eandem plagam ex d in e . Motus autem ex d in e compositus

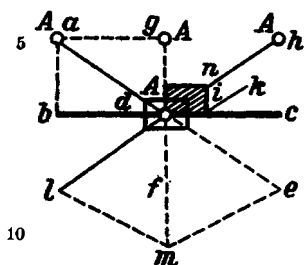

Figur 19

esse intelligi potest ex conatibus duobus ex d in c et ex d in f [,] ita tamen ut conatus in c sit tanto fortior quam conatus in f quanto recta dc est major quam df . Conatus autem dc non habet resistantem, conatus df habet. Corpus ergo A conans recta df in corpus bc cogitetur reperiatur quasi incidisset recta dg eadem celeritate quae incidentiae fuit, erunt ergo in corpore A posito in d conatus duo alter in recta dg alter in recta dc , quorum impetus sint ut rectae, ac proinde motus erit ex his conatibus compositus in recta dh . Q.E.D.

Ex hac demonstratione intelligi potest idem fore, etsi linea incidentiae sit obliqua quomodocunque. Omnis enim in obliqua motus ex conatibus rectilineis compositus intelligi potest, qui cum singuli eodem angulo reflectantur, idem de toto erit dicendum. Item intelligi potest si nulla sit reflexio, corpus incidens continuaturum solo conatu dc plano incidentiae parallelo cum nullus sit conatus dg . Nulla autem reflexio est quoties corpus A non motu publico sed privato, id est suo non medii seu systematis fertur. Item si corpus A sit ita molle ut pro reflexione in recta dg cedat in se ipsum. Unde pueri cum factis ex charta humida globulis per calamos in muscas fenestrarum angulis insistentes collineant, sentiunt globulum oblique in vitrum emissum, etiamsi in locum cui musca insidet recta non pervenerit, per planum tamen laeve illuc deferri et ferire. Ut si vitrum ponatur esse dc musca sedere in eius extremo quo ligno includitur puer globulum mollem

3 in e | et faciet nisi corpus bc resistat. Sed etsi resistat conabitur tamen penetrare, est enim
 25 omnis motus finis initium novi seu conatus, ut autem penetret ex d in e superanda est ei resistentia corporis. *gestr.* | (1) Conatus (2) Motus L 7 habet. (1) Conatus (2) Corpus L 12f. Q.E.D. |
 verte. Unum fuit quod hic sine demonstratione assumsi, corpus A ex g in d incidens eodem quo incidit impetu reperiatur iri, eadem celeritate ex d in g . Sed hoc contingit per vim Elasticam, qua corpus cedens impingenti restituit sese. Alioquin enim vis ex g in d et contra ex d in g mutuo com-
 30 pensatae effectu carebunt, et A incidens ex a in d perget recta dc . Quod fieri cum vis Elastica abest, etiam experientia constat. Ponamus ergo vi Elastica rem agi et corpus A premendo pervenire in i (1) atque ibi fracto impetu deficere (2) depresso illuc secum (a) parte (b) puncto corporis patientis d restituetur non tantum cum d in locum priorem d *gestr.* | *Auf beigeheftetem Blatt*: | Demonstratio Legum Reflexionis et Refractionis. Prop. 1. Angulus incidentiae et reflexionis sunt aequales, si conatus
 35 accedendi et cum progredi non potest recedendi, sunt aequiveloces. Esto corpus *gestr.* | Ex hac L 15 dicendum. (1) Unde si linea curva sit parabola aut hyperbola (2) Item L 16 reflexio, | id est sublato conatu dg superfore *gestr.* | corpus L 20 fenestrarum (1) vitris insistentes (2) angulis L

flatu immittere in recta *ad* globulus muscam in *c* paulum morantem intercipient. Hinc intelligi potest pilas nonnihil cedentes, nonnihil resistentes simul et progredi et reflecti, ac proinde eodem quidem angulo, sed quasi ex alio puncto quam *d* ut ex puncto *i* linea *ik* lineae *dh* parallela. Ex his etiam intelligi potest quanto celeritas reflexionis quam incidentiae minor esset, si corpus *A* perpendiculari *gd* incidisset, tanto 5 rectam *dh* reflexam fore parallelae quam perpendiculari viciniorem. Sentimus autem corpora a nobis impulsa nunquam tanta celeritate resilire quanta incidere, alioquin motum perpetuum artificialem, quo nullus fingi posset facilius, haberemus. Unde tam debilis potest esse ictus ut reflexio sensibilis sit nulla. Est et alia causa cur reflexio sit nulla quoties ipsum planum incidentiae totum recedit, cum scilicet vel plane liberum 10 facillimeque mobile est, vel resistentia eius ab insistentia superatur. Utroque modo recedet per perpendicularem *df* et parallelas quoniam ut ex dictis patet omnis conatus rectilineus in planum incidentiae dat ei conatum per perpendicularem. Et quidem, si non possit etiam per parallelam (ut si planum sit navis et in *c* opponatur aquae gubernaculum), tantum per perpendicularem, imo si nec per perpendicularem queat etiam ex *d* versus *b* 15 imo plane ex *d* versus *a*. Quoniam omnis conatus rectilineus ex aliis rectilineis in plagam quamlibet ex dato puncto componitur servata velocitatis proportione[,] conatus *de* potest

* intelligi compositus ex conatu *dc* et *df*, et conatus *df* ex conatu *de* et *dl*, et conatus *dl* ex conatu *df* et *db*, et conatus *db* ex conatu *dl* et *da*, conatus autem *df* est ad conatum *de* ut *df* ad *de*, conatus *dl* ad *df* ut *dl* ad *dm*, conatus *db* ad *dl* ut *db* ad *dl* vel ut *df* ad *de*, conatus *da* 20 ad *db* ut *dl* ad *dm*. Ergo conatus *da* ad *de* ut $de \cup df_{II} \cap dl_{III} \cup dm_{IV} \cap de_{V} \cup df_{VI} \cap dl_{VII} \cup dm_{VIII}$. Finge *de* esse 8, *df* 4 *dm* 8, conatus igitur in *dl* circiter ut 8, conatus in *db* ut 2, in *da* ut 1. Ergo poterit quidem sic navigari contra ventum si vento flante *ad* ubique in *g, h, c, e, f, l, b*, gubernacula ei obstant, sed impetu tanto minore quantum computus ostendit. Qui tamen tum a machinis tum ab hominibus juvari potest. Nota ratio *dl* ad *dm* est quae diagonale ad 25 latus in rhombo, id est aequalis aliter ergo computandum. Sequitur ex his [,] si quid conetur (ventus incidat), angulo 30 graduum obstructo motu per omnes alios sextantes (opposito gubernaculo) mobile (navem) octava impetus parte ituram contra conantem (ventum).

Nulla quoque reflexio est cum planum incidentiae non cedit nec resistit, sed penetratur, id est cum partes cedunt, quo casu perinde progreditur incidens ac si totum cederet, 30

7 tanta (1) facilitate (2) celeritate *L* 19 autem (1) *dl* est dimidius conatus (2) *df* est *L* 20 ad *de*, (1) Conatus in *dl* ut *dl*, conatus in *db* ut *db*, conatus in *ad* ut *ad* seu ut *de*. Ergo conatus *da* et *de* aequales. Quod est absurdum. Nam ita aequales erunt caeteri conatus in lineis oppositis et sequetur quies (2) conatus *L* 21 f. *dm*. (1) seu ut $de^2 \cup df^2 \cap dl^2 \cup dm^2$ (2) seu ut $de^2 dl^2$ (3) Finge *L*

fit enim ipsi satis viae. Denique nulla reflexio est, cum partes plus cedunt quidem quam resistunt, resistunt tamen. Cum plus resistunt quam cedunt Reflexio, cum plus cedunt quam resistunt Refractio. Cuius nunc Legem investigabimus.

Prop. 2.

6 Si incidens penetrat resistens ex magis resistenti refringitur a perpendiculari; si ex minus resistenti, ad perpendicularem modo.

Esto corpus incidens (in eadem figura) *Ani* linea *hd*. Impetus incidentis quantumcunque α ; resistentia minor $\alpha - \beta$. Momento impactus seu tempore minore quam quod exponi potest [,] penetrabit in profunditatem minorem quam quae exponi potest, etiamsi 10 non resistatur, quae sit ut α . Ergo eodem momento si resistatur in profunditatem adhuc minorem quam α seu ut $\alpha - \beta$. Exponendae autem sunt quantitates inexponibiles exponibilibus eandem proportionem servantibus (ut anguli arcubus) ut in rationes venire possint. Ergo profunditas α intelligatur esse quanta est *ni* altitudo corporis *Ani* et pro momento sumatur tempus quo totum corpus *Ani* [*Fortsetzung nicht gefunden*]

15 46₂. LEGES REFLEXIONIS ET REFRACTIONIS DEMONSTRATAE

Überlieferung: L Konzept: LH XXXVII 2 Bl. 102—107. 3 Bog. 2°. 9¹/₂ Sp. auf Bl. 102 bis 106. Auf Bl. 107 v^o steht N. 46₃. Die erste der Figuren findet sich in LH XXXVII 3 Bl. 164 v^o.

Leges Reflexionis et Refractionis demonstratae.¹

20 Incidentia est motus in resistens. Ita corpus *A* in fig. 1 cogitetur ex puncto *a* incidere in superficiem duri vel liquidi resistentis *bc* recta *ad*.

Reflexio est motus incidentis a resistente versus locum priorem. Ita corpus *A* incidens in locum *d* cogitetur inde reflecti in *h* reflecti autem a resistente versus locum a

¹ Am Rande: Ne quis putet hunc laborem frustra suscipi, ante omnia dicendum est 25 nec reflexionis Legem esse hactenus debitis limitibus circumscriptam, Legem autem refractionis omnino a nullo quod sciam vere demonstratam.

5 Si (1) corpus (2) conatus (3) incidens *L* 14 *Ani* | penetrasse *gestr.* | *L*

7 figura: s. oben S. 310.

quo inciderat hinc patet. Cum incideret ex *a* in *d* cogitandum est tum ex recta *ah* venisse in rectam *bc*, tum ex recta *al* in rectam *gf*, nunc ergo cum reflectitur ex *d* in *h* non tantum venit ex *gf* in *he* quo respectu versus neutrum locum a quo aut ad quem inciderat magis tendit, cum ea reflexione tam a *gf* quam ab *he* aequè removeatur magis quam ante reflexionem, quanta est recta *gh*. Sed quatenus nunc ex recta *bc* redit reflexione in rectam *ah* unde incidentia venerat, reflecti dicitur.

fig. 1.

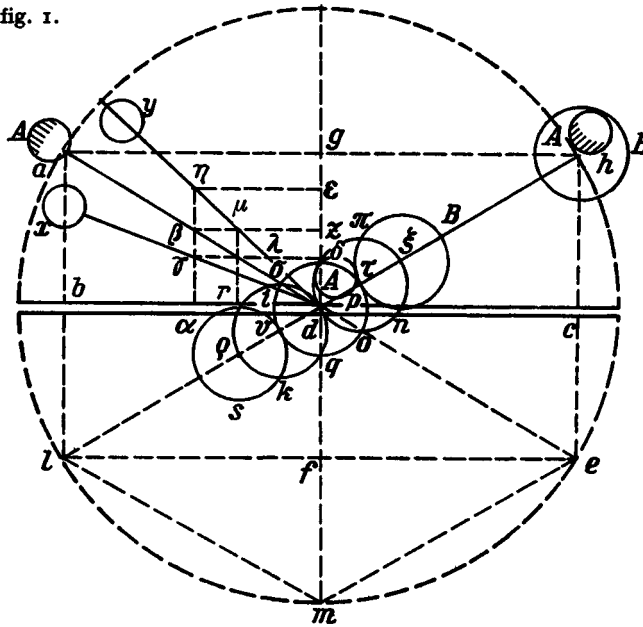

Figur 20

Refractio est incidentis penetratio in medium resistens qua linea incidentiae imaginatione producta frangitur in duas in incidentiae seu penetrationis puncto: parte producta lineae quidem incidentiae in puncto incidentiae cohaerente sed circa illud punctum velut centrum retrorsum conversa. Ita corpus *B* recta *hd* incidens ex *h* puncto a quo inciderat in *d* punctum incidentiae, conatur ex medio *abcd* penetrare in medium *bcel* linea incidentiae continuata seu producta *hl* sed quia medium novum aliter resistit quam pristinum ob alium densitatis gradum, ideo ut mox patebit linea *hl* frangitur in *d* et pars producta *dl* gyratur circa centrum *d* vel versus superficiem *db* vel *bc* vel versus perpendicularem *dm*

2f. tantum (1) tendit (2) venit L 6 venerat, (1) Ideo (2) reflecti L 14 vel bc erg. L 15

vel *gf*. Illa refractione dicitur a perpendiculari, haec dicitur ad perpendicularem[,] utroque modo linea *hl* refracta seu linea *ld* re-versa dici potest, refracta ad perpendicularem linea *dl* transit in lineam *dt*, a perpendiculari in lineam *du*, cum enim corpus *B* venerit ex *h* in *d*, patet venisse tum ex *he* in *gf* perpendicularem tum ex *ah* in *bc* superficiem, ac proinde sive ad perpendicularem sive ad superficiem frangatur linea[,] reversa seu refracta est.

Hactenus vocabula explicata sunt non sine causa, ut in progressu patebit, nunc de re ipsa dicendum est. An et qualis existat in mundo. Quod antequam faciamus sciendum est duo esse genera motuum in mundo, alios puros seu privatos, alios publicos seu a systemate affectos. Privatos exercent corpora, si in vacuo aut medio quiescente ferri cogitentur; publicos et varie concretos, cum medium plurimum ad motum confert non obstando tantum sed et movendo seu ferendo. Ita descensus gravium non minus a systematis aequilibrio est, quam ascensus ligni in aqua ab aequilibrio aquae alioquin turbato. Idem de vi Elastica sentio eam quoque ab inaequali systematis pressione restitutionem quaerente petendam. Et rationi consentaneum est motus plerosque omnes quos sentimus ab ejusmodi aequilibrio esse: etiam de radiorum solarium pressione idem ut credam adducor. Quia corpora motu puro seu proprio progredientia fractum semel impetum non resumunt, etsi impedimentum cesset; at quae alieno impetu et inprimis a systemate feruntur cum primum liberatiora sunt, intendunt vires, quia systema ipsum occasionem se restituendi non negligit. Jam radios solares constat etiam cum in medium minus resistens venire vim intendere, ut refractionum experientia constat. Unde eos a vi Elastica oriri rationis est non minus ac radios quos spargit ignis noster. Discrimina inter motus privatos et publicos seu puros et concretos plurima sunt, et accurate philosophaturo omnino cognoscenda, etsi hactenus vix suspitione tenui delibata; alioqui phaenomena motuum concretorum, demonstrationibus Phoronomiae universalis seu purae a sensu non minus quam Geometria, independentis, nunquam conciliabimus.

Ex iis autem differentiis quae ad rem pertinent, una est quam paulo ante attigi, quod corpora motu publico lata sublato impedimento vim resumunt; si privato ferantur, minime, et huius usus erit in doctrina refractionum; alia est, quod corpora motu privato lata cum progredi non possunt, non reflectuntur; motu publico lata, reflectuntur; haec

1 vel *gf* *erg.* L 2 f. refracta . . . lineam *du* *erg.* L 4 perpendicularem *erg.* L 5 linea *erg.* L
 12 Ita (*x*) gravitas (2) descensus L 14 f. sentio (*x*) hanc quoque restitutionem systematis aequilibrio alioquin turbato petendam. (2) eam . . . petendam. L 21 f. Unde . . . oriri (*x*) credibile (2) rationis est . . . noster. *erg.* L 23 seu puros et concretos *erg.* L 24 motuum (*x*) particular (2) concretorum L 30 lata, | omnino *gestr.* | reflectuntur L

differentia generalius ita proponi potest: motu publico lata occurrente impedimento viam elabendi ubique quaerunt; at quae motu privato cientur sola conatum compositione determinantur nec a via deflectunt. Unde si duo corpora in eadem linea concurrant aequivelociter motu puro, quiescent, si motu publico recurrent. Tertia differentia haec afferri potest, in motibus publicis plurimum, in privatis nihil refert quae sit corporum magnitudo. 5 Quarta est omnis motus continue acceleratus vel decrescens est publicus non privatus. Quinta quiescentis nulla est resistentia in statu puro, est omnino in statu systematico seu concreto. Sexta est, in statu naturae puro potest dari motus perpetuus, in statu systematico motus sensibilis absolute perpetuus corporum minorum ab aliorum motu pendentium dari non potest. Septima et hoc loco postrema esto, ad quam tum antecedentes tum aliae 10 omnes mihi reduci posse videntur. In statu naturae puro (ut in intermundiis Epicuri) omnia sunt bruta [,] conatum compositione determinantur, in statu systematico omnia videntur intelligentia quadam fieri, miraue ratione ad harmoniae sapientiae et iustitiae leges exigi, unde omnia in omnium usum conspirantia, omnia sibi accomodata, omnia per periodos quasdam decurrentia, hinc ipsi decepti fuere qui motus perpetuos inanes 15 commenti speravere callidissimam naturam decipi posse: ut proinde instar demonstrationis propemodum in mechanicis haec ratiocinatio sit: sequitur ex hac hypothesis motus perpetuus, ergo falsa est. In auxilium consiliumque vocanda natura est, eludi non patitur. Satis illustre hoc argumentum est providentiae reatricis praesertim cum ostendetur, quod philosophi officium est, quo modo Combinatione purorum seu brutorum motuum Leges 20 systematis tam admirandae, tam ad vitam necessariae sint enatae.

His motus publici legibus a privato differentibus explicatis nunc demum Leges Reflexionis et Refractionis mihi demonstrare et suis finibus circumscribere posse videor. Dicam autem hoc loco non de concursibus corporum, sed de incidentia simplici corporis vel conatus sensibilis in corpus sensibile quiescens (quantum quidem ad rem 25 pertineat), et resistens, quia concursus sunt et varii nimis, et parum explorati ob experimentorum fidorum penuriam. Etsi enim constitutis rite Harmoniae Universalis in systemate regulis, videantur omnia inde deduci posse a priori, quod praestari aliquando tum philosophiae tum theologiae interest; experimenta tamen negligere, praesertim cum pleraque in promptu sint, et ex facili sumi possint, parum consultum fuerit. 30

2 quaerunt |, perinde ac si sapientia aliqua praedita essent *gestr.* |; at L 2 cientur (1) bruta tantum (2) sola L 3 nec . . . deflectunt *erg.* L 12 sunt | confusa et *gestr.* | bruta | conatum . . . determinatur *erg.* | L 12 systematico (1) omnia sapientiae reatricis admiran (2) omnia L 16—18 ut . . . falsa est *erg.* L 22 His | suppositis *gestr.* | motus L 22 explicatis *erg.* L 24—26 sed . . . concursus *erg.* L

Si corpus motum incidit in quiescens, quiescens aut cedit omnino, aut resistit omnino, aut partim cedit partim resistit. Si excipiens cedit omnino (saltem quantum sentiri potest, revera enim nullum corpus sensibile sine aliqua resistentia cedit), impingens lineam incidentiae eadem celeritate continuabit, et cedens in eadem antecedit. Esto

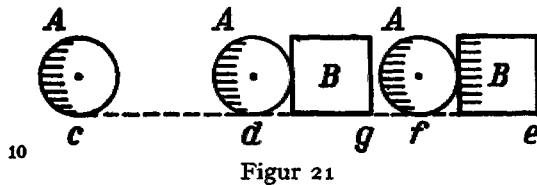

6 impingens *A*, id in quod impingitur *B*, linea celeritasque *cd* quam scilicet corpus *A* dato

tempore absolvit. Posito igitur nullam esse resistentiam corporis *B* (ut si planum *ce* sit exacte laevigatum quale repraesentat glacies hyberna, positumque sub aqua et corpus *B*, ita exacte libratum ut aquae paris spatii ae-

que huc illuc agi in aqua sine resistentia potest) impingens in *d* excipienti *B* posito in *g* con-

15 tinuabit lineam *cd* in *f* eadem celeritate, id est ut lineae *cd*, *df* aequali tempore descriptae sint aequales et corpus *B* antecedens corpus *A*, eadem linea et celeritate eodem tempore

defertur in *e*. Ita ut tanta sit *ge* quanta *df* vel *cd*, neque enim ratio est ex hypothese quae

20 potest usum habere, praesertim in exemplo adducto, insignem, sequetur enim navem

submarinam recte libratam summa et facilitate et celeritate moveri posse.

Si corpus excipiens omnino resistit ac proinde durum simul et firmum est tunc impingens aut molle

est, seu cedit in seipsum, aut durum est, seu non cedit. Si excipiens durum firmumque et impin-

gens molle est, reflexio nulla est in perpendiculari, continuatio aliqua est in parallela ad

superficiem excipientis. Esto impingens molle *A*, excipiens durum (ut pars cedere non possit nisi ce-

25 dente toto) et firmum (ut totum cedere non possit loco) *bc*, linea incidentiae *de*, motus *de* compositus ex conatibus *db* in perpendiculari et *df* in parallela ad superficiem excipientis

30 conatus continuationis post impactum in *l* factum erit per parallelam *ec* et perpendicularem

2 excipiens *erg. L* 4 antecedit. (1) Hinc omne impingens in excipiens non conari nisi (2) Neque enim ulla ratione (3) Quia enim nihil resis (4) Esto *L* 17 habere | in vita *gestr.* |, praesertim *L* 17-19 sequetur . . . posse *erg. L* 20f. resistit (1) oritur Reflexio (2) ac . . . firmum est *L* 28 incidentiae *de*, (1) conatus *de* (2) motus *L* 29 perpendiculari | eiusque parallelis *erg. und gestr.* | et *L* 35 29f. excipientis | eiusque parallelis *erg und gestr.* | conatus | continuationis *erg.* | *L*

Figur 22

eg. Sed per perpendicularem *eg* irritus quia corpus *bc* durum firmumque est. Ergo ex Legibus motuum systematicorum reflexus ex *e* in *f*, in perpendiculari *ef*. Sed quia corpus *A* positum initio impactus in situ *hike* (eo qui fuit etiam in *d*) molle est, ex hypothesi, ideo conatus reflexionis non imprimitur toti, sed partibus tantum infimis versus *ke* at superiores versus *hi* interea procedunt, impetum reflexionis frangunt ac proinde componunt totum in corpus minus quidem altum sed magis latum, quale est in situ *lm*. Fracto nunc conatu reflexionis in *ef* vel ex quo ille ortus est conatu continuationis in *eg* perpendiculari, superest conatus continuationis in *ec* parallela. Cui cum nihil obstat corpus *A* situ *ml* perget in *ec* celeritate priore non quidem totius motus *de* sed conatus *df* ac proinde quo tempore *A* ex *d* venit in *e*, eo tempore *A* ex *m* veniet in *n*, sunt enim *mn* et *df* aequales. Sed si *A* venisset linea incidentiae *fe* manifestum est nullum esse conatum continuationis in parallela *ec* quare nec continuationem ullam. Si vero corpus impingens sit durum et liberum, corpus excipiens durum et firmum et aequalis conatus incidentiae et reflexionis in perpendiculari, anguli incidentiae et reflexionis erunt aequales ut si corpus incidens durum liberum sit *B* post impactum habebit conatum in *eg* et *ec* (ut supra *A*) conatus *eg* reflectetur in conatum *ef* aequalem et similem ex hypothesi[,] conatus *ec* erit integer. Ergo ex conatibus *ec* et *ef*, qui conatibus *df* et *db* aequales et similes sunt[,] componetur motus *ep* aequalis et similis motui *de* id est anguli incidentiae et reflexionis erunt aequales. Cum enim motus *de*, *ep* sint aequales erunt et lineae *de*, *dp* eodem tempore decursae aequales et inter easdem parallelas. Quod patet nam initium motus *de* componitur ex conatibus *df*, *db* et initium motus *ep* ex conatibus *ec*, *ef* contra finis motus *de* ex conatibus vel *be*, *fe* (qui continuati sunt *ec*, *eg*) et finis motus *ep* (eodem tempore) ex conatibus *fp*, *cp* sunt autem *fp* et *ec*, item *df*, *be* parallelae[,] omnis enim motus ducitur a pluribus conatibus per easdem semper parallelas. Ergo et rectae *dfp*, *bec* parallelae, et rectae *de* incidentiae et *ep* reflexionis inter easdem parallelas erunt, et quia aequales sunt, et aequalium linearum inter easdem parallelas aequales sunt anguli ad parallelas, anguli *deb* incidentiae et *pec* reflexionis aequales erunt. Nihil autem refert rectae *df* et *db* sint aequales, an inaequales, quare nec in solo angulo incidentiae 45 graduum vera propositio est, sed in omni. Quod ex ipsa praecedenti demonstratione patet. Sed ut sit manifestius inspiciatur fig. I. ubi angulus incidentiae corporis *A* in corpus *bc* est *adb* triginta graduum, et *ad* linea 30 motus est[,] radius linea *ab*, conatus perpendicularis dimidium radii, et linea *ag* conatus

16 aequalem ... hypothesi *erg. L* 22 vel ... *eg) erg. L* 25f. aequalium (*r*) angulorum (*a*) linearum *L* 27 erunt. | Atque haec est famosa Lex reflexionum, quam non frustra tot cautelis circumscripsi, nam si qua earum desit, (*a*) fallit (*b*) cessat rigor aequalitatis angulorum. *gestr.* | Nihil *L* 30 incidentiae ... *bc* est *erg. L*

paralleli, est cathetus cuius basis sit dimidium radii, hypotenusa radius[,] manifestum est tamen eadem omnia oriri. Nam corpus A delatum ex a in d punctum incidentiae conatur continuare lineam ad in e per de et ideo tendit conatu ut ab in f per df conatu ut ag in c per dc salvoque conatu dc reflectitur conatu dg simili et aequali ex hypothesi. Ergo et
5 motus dh motui ad similis et aequalis erit.

Si conatus incidentiae et reflexionis in perpendiculari sint inaequales reflexio refracta erit, et si quidem reflexio sit debilior, a perpendiculari ad parallelam; si fortior a parallela ad perpendicularem. Caeteris tamen requisitis ad aequalitatem angulorum incidentiae et reflexionis salvis.
10 Pone in fig. 1. A incidere recta hd in bdc ex d conabitur in l ac proinde tum in f tum in b eritque ratio conatum quae linearum db , df , dl per priora, conatus db manet salvus; conatus df reflectitur in conatum dg . Pone conatus dg et df esse aequales[,] linea reflexionis erit da aequalis et similis lineae incidentiae hd . Si conatus dg sit debilior refringetur reflexio a perpendiculari dg ad parallelam db et linea reflexionis dx cadet
15 inter a et b , contra linea reflexionis refracta ad perpendicularem a parallela[,] si conatus reflexionis sit fortior cadet in dy inter a et g . Ut autem puncta x et y determinentur accuratius[,] sumatur in dg ex d portio aliqua dz et in db ex b portio $d\alpha$ quae ita sit ad dz ut est bd ad dg . Erige perpendiculares ex z et α versus da , concurrent ad β inter se et in recta da , unde sequitur si conatus dg et df sint aequales corpus A ex h veniens reflecti
20 in recta $d\beta$, id est da . Conatus enim dg est in recta dg et parallelis qualis est $\alpha\beta$ et conatus $d\alpha$ in recta $d\alpha$ et parallelis qualis est $z\beta$ [,] ergo motus in parallelarum intersectione qualis est in β . Sed si servata $d\alpha$ pro dz , sumatur minor, imminuto scilicet conatu, ita ut eo tempore quo conatus db fert in α conatus dg ferat non in z sed citra in δ , perpendiculares ex α et δ erectae se secabunt in γ ac proinde linea reflexionis refracta a perpendiculari erit dy con-
25 tinuata in x seu dx . Contra si conatus dg sit fortior, ac proinde portio $d\epsilon$ major quam dz intersectio perpendicularium ex α et ϵ erit in η et y in producta $d\eta$ determinataque erat linea reflexionis refracta ad perpendicularem dy .

Regula determinandi igitur haec erit[:] ut est conatus novus ad priorem, ita est sinus anguli reflexionis refracti ad sinum anguli reflexionis irrefracti seu
30 aequalis. Ut enim sunt $d\delta$, dz , $d\epsilon$ mensurae conatum, ita sinus $\alpha\gamma$, $\alpha\beta$, $\alpha\eta$ angulorum $\gamma d\alpha$, $\beta d\alpha$, $\eta d\alpha$. Pro certo igitur habendum est non angulis sed sinibus divisas quantitates refractionum determinandas, de quo frustra hactenus nonnulli dubitarunt. Potest autem

2 f. punctum . . . ideo *erg.* L 6 Si (x) reflexio sit incidentia debilior (a) conatus L 14 ad (x) perpendicularem db (a) parallelam db L 17 accuratius (x) posito conatum reflexionis esse debiliorem
35 (a) sumatur L 29 f. ad (x) aequalem (a) sinum . . . aequalis L

conatus reflexionis variis modis augeri vel minui, ut si incidentia fuerit contra innatam gravitatem aut levitatem; reflexio ei consentanea, vel contra augebitur. Si pila reticulo aut alio corpore occurrente reperiatur, si corpus in quod incidit Elasticum seque post impactum restituens cogitetur, minuetur[,] si corpus impingens excipiens nonnihil molle sit seu cedat sine restitutione, si ipse incidentiae aut reflexionis motus sit continue de- 5 crescens. Et aliae possunt intervenire causae, quas enumerare longum foret.

Est et alia ratio qua tollitur aequalitas incidentiae et reflexionis, cum salvis licet caeteris conditionibus incidens in reflexione non est liberum sed vias alicubi obstructas invenit unde mihi regulam aliquam Obstructionum condere non minus necessarium visum est quam Reflexionum et Refractionum. Ut si incidens A ex h in d inveniat vias 10 omnes reflexionis obstructas praeter dx aut dy aut db vel quod idem est praeter $d\eta$ aut $d\gamma$ aut $d\alpha$ illa ibit quam solam apertam inveniet, sed eodem tempore percurrat $d\alpha$ vel $d\gamma$ vel $d\mu$ quo percurrisset $d\beta$. Quod quia fortasse novum videbitur ostendi operae pretium est. Et manifestum est sane obstructis aliis viis omnibus eodem tempore absolvi $d\alpha$ vel dz quo $d\beta$, nam etiamsi via in $d\beta$ pateret[,] eodem tempore absolveretur motus in $d\alpha$ et parallelis, 15 et in dz et parallelis quo motus in $d\beta$. Ipse enim motus in $d\beta$ fit ex conatibus in $d\alpha$ et parallelis, et conatu in dz et parallelis se continue intersecantibus. Nunc ergo cum non patet via in dz supererit solus conatus in $d\alpha$ integer, et contra. Si integer eo tempore quo ante absolvit cursum suum. Hinc facile patet idem esse in viis $d\gamma$ et $d\mu$. Cum enim posita via $d\gamma$ conatus $d\alpha$ supersit integer, de conatu autem dz portio tantum $d\delta$. Patet portionem 20 $d\delta$ et parallelas eodem tempore absolvi quo integer conatus $d\alpha$ et paralleli, ergo eodem tempore et motum $d\gamma$ (qui fit conatum $d\alpha$ et parallelorum et $d\gamma$ et parallelorum intersectione) absolvi quo conatum $d\alpha$. Jam conatus $d\alpha$ eodem tempore absolvitur quo motus $d\beta$ ut ostensum est[,] ergo et motus $d\gamma$ eodem tempore absolvetur. Quod erat ostendendum. Eadem mutatis tantum nominibus ratiocinatio est, si pro integro $d\alpha$ sumas inte- 25 grum dz pro portione $d\delta$ portionem $d\gamma$, et ita pro motu $d\gamma$ motum $d\mu$. Idem verum est tum in refractione simplici, tum in refractione reflexionum. In refractione reflexionum quam paulo ante exposuimus. Ut si corpus A incidens ex h in d , aucto in d impetu cogitetur reflecti debere in η sed obstructis viis non possit reflecti nisi in γ , eodem tempore perveniet in γ quo pervenisset in η . In refractione simplici quam postea exponemus ut si corpus 30 cogitetur venire ex e in d et refringi debere in γ , cogatur autem deflectere in η nulla celeri-

2 augebitur *erg. L* 4 impingens *erg. L* 7f. salvis . . . conditionibus *erg. L* 8—10 sed . . .
Refractionum *erg. L* 13 quo | liberum *erg. und gestr.* | percurrisset *L* 21 et parallelas *erg. L*

tatis accessione aut decessione, sed ob obstacula, eodem tempore perveniet in λ quo pervenisset in γ .

Ex his Legem Obstructionis et Exitus universalem sic investigabimus: cum celeritates sint ut lineae aequali tempore decursae $d\alpha$, $d\gamma$, $d\beta$, $d\mu$, Lineae autem eodem tempore
 5 decursae sint ut portiones viarum inter easdem parallelas ita interceptae, ut debita quidem major sit (ut inter parallelas βz , $a\delta$ interceptae sunt $d\beta$ debita et $d\mu$ indebita, $d\beta$ autem major est, unde assumi non debent $\eta\alpha$ et εd inter quas interceptae $d\beta$ et $d\eta$ ex quibus indebita $d\eta$ major), erunt ut Hypotenusae triangulorum rectangulorum $\alpha\beta d$ et $r\mu d$, aequalium basium $\alpha\beta$, $r\mu$ cathetorum $\alpha r d$, $r d$ ita differentium ut altera alterius pars sit. Mani-
 10 festum est autem cathetos ita differre, bases non differre, quod manet conatus in (perpendiculari) $d z$ et parallelis, imminutus est via indebita ut enim in (horizontali) $d r$ et parallelis, cum via debita patente futurus sit in $d\alpha$ et parallelis. Sunt ergo conatus deflexione imminuti ad integrum ut catheti (seu sinus angulorum hypotenusae ad basin), viae seu celeritates ut Hypotenusae; seu ut radices summarum ex quadratis conatum
 15 componentium (perpendicularis et horizontalis), compositarum. Regula ergo haec esto: motus liber et impeditus seu impeditus et minus impeditus sunt inter se ut hypotenusae rectangulorum generantium, basi sumta utrobique aequali. Caeterum Rectangulum generans voco quod fit ex ductu conatus horizontalis in perpendicularem. Conatus in conatum duci intelligitur, cum mensurae conatum in
 20 se invicem dicuntur. Mensurae conatumve sunt lineae quas duo conatus motusve eodem tempore absolvunt. Basin voco lineam in rectangulo minorem. Haec propositio non iis tantum quos enumeravi casibus, reflexionis, refractionis, sed et quolibet motu impedito gravium aut Elasticorum, ut in plano inclinato in Elateriis Spiralibus, verissima est. Adeo ut penduli quoque phaenomenis conciliari possit, ut alias ostendetur.

25 Si motus ex medio in medium inaequalis resistentiae transeat, refringetur, ex medio magis resistente in minus resistens a perpendiculari; in magis resistens ad perpendicularem.

2f. in γ . (r) Lex ergo Obstructionis | seu Exitus *erg.* | haec esto. (a) Si corpus incidens viam debitam obstructam inveniatur (b) Si motus via debita obstructa alium exitum inveniatur motus indebitus ad debitum erit ut portiones viarum interceptae inter easdem parallelas et perpendiculares.
 30 (a) Ex L 3 Obstructionis (r) seu (a) et L 4f. aequali . . . decursae *erg.* L 11 (horizontali) *erg.* L 17 hypotenusae (r) conatum (2) duorum triangulorum (a) quorum alterum (b) rectangulorum ex quibus basis sit (aa) aequalis (bb) mensura angulorum rectorum quos componunt conatus generantes (c) mensurae conatum generantium (3) rectangulorum L 20 motuumve *erg.* L 21 motusve *erg.* L 21 Basin . . . minorem. *erg.* L

Esto corpus B (in fig. 1.) incidens per medium $abh c$ in medium $bc\ell$ linea incidentiae $h\xi$ locus a quo incidit h linea incidentiae producta $h\xi dl$ momento postremo quo corpus B est in solo medio $ahbc$ erit in loco incidentiae ξn tangetque superficiem separationis bc in n . Initio penetrationis erit corpus B parte sui in medio priore parte in posteriore. Cum autem initium penetrationis sit momentum, id est tempus quovis dato minus, etiam corpus 5 spatiumque quovis dato minus considerandum est. Momento enim seu initio motus corpus non potest progredi nisi per spatium quovis dato minus. Cogitemus ergo corpus B esse punctum, nam n certe punctum est, quod per se considerari potest. Punctum ergo n saltem cogitemus penetrare momento dato. Manifestum est punctum n momento penetrationis in utroque simul medio esse, nam in altero esse desinit[,] in altero esse incipit simul. Divisum 10 ergo intelligendum est in duas partes quarum altera sit cis altera trans lineam separationis, et quanto fortior impetus est penetrantis, tanto major pars ab initio statim penetrasse censenda est. Haec nunc ne contradictioni obnoxia sint, et clarius intelligantur ab inexponibilibus ad quantitates exponibiles transferamus contenti priora attulisse, ut intima rei aperiantur. Pro initio igitur seu momento penetrationis sumatur tempus determinatum 15 pro puncto n corpus B . Mensura conatus penetrandi erit pars altitudinis corporis quae tempore dato immersa cogitatur. Primum autem cogitetur medium prius et posterius esse resistentiae eiusdem, sequetur tempore dato corporis B dimidiam partem dq penetrasse, dimidiam $d\delta$ extare. Ergo si resistentia medii posterioris major est, sequetur eodem tempore (initiali) penetrare partem altitudinis minorem $p\sigma$ extare majorem $p\pi$. Contra si 20 medii posterioris resistentia minor est, penetrabit eodem tempore pars major ιk extabit minor $\iota\sigma$. Hactenus initium seu punctum momentumque penetrationis spectavimus, ac proinde corpus B in linea hd producta reliquimus. Nunc quae continuatio penetrationis futura sit videamus. Corpore ergo B existente in d ubi aequae extat et penetrat, linea penetrationis eadem erit cum linea incidentiae producta. Idem enim eveniet sive 25 corpus B in ξ sive in d sive in q locemus cum linea separationis bc sit eo casu ob medii prioris et posterioris imaginaria, nec nisi mente designetur, ac proinde aequae per q ac per ξ aut d ducta intelligi possit. Si vero corpus B locatum sit in situ $\pi p\sigma$ discrimen apparet. Quod ut appareat distinctius, motum penetrationis in conatus suos resolvamus. Corpus positum in d tendit versus l , ergo mensuris conatuum db , df Co tui in df resistitur 30 a medio novo. Quantum ergo resistitur tanto minus dato tempore intrat. Transferatur o in q et cogitetur portio de $q\delta$ intrare quanta est $o\phi$, extare quanta est $p\pi$. Manifestum est

8 quod (x) totum (z) per se L 12 est (x) incidentis (z) penetrantis L 18 dato (x) (quo
 initium penetrationis exponimus) corporis B (z) (quo initium corporis seu punctum n exponitur) (z)
 corporis L 27 medii (x) antecedentis et (z) prioris L 30 in d (x) conatur (z) tendit L 35

primum, conatum in df etsi tardiozem seu impeditiozem, ob majorem novi medii resistentiam, indeclinatum tamen tendere ex d in f nam totum eo tendit, ac proinde toti aequaliter resistitur. Conatus autem corporis B ex d in b vel quod idem est ex p in d est partim in medio magis partim in medio minus resistente. Et quanto minor eius pars est in medio
 5 minus resistente, tanto minus ei resistitur. Quanto major pars intravit, tanto resistitur magis. Ergo quanto minor pars intravit dimidia, tanto fortior est conatus db quanto major dimidia, tanto debilior. Simul ergo et conatus db est fortior, et conatus df debilior, et contra idque proportione eadem. Sed ne hinc sequatur refractionis duplicata, rursus detrahendum est aliquid. Nimirum cum conatus d [*bricht ab*]

10 46₃. VERA RATIO REFRACTIONIS AD PERPENDICULAREM

Überlieferung: L Konzept: LH XXXVII 2 Bl. 106—107. 1 Bog. 2°. 1 S. auf Bl. 107 v°.

Vera Ratio Refractionis ad perpendicularem haec est: Omnis Motus a vi continuo supplemento reparata refringitur ad perpendicularem. Quia omnis vis continuo supplemento reparata fortius agit in resistens quam cedens. Ratio est, quia omnis
 15 vis continuo supplemento reparata cedens non nisi semel impellit seu secum fert, at resistens plus semel impellit, nam et praecedens ictus ipsum impulit, et sequens adhuc invenit. Pone obstaculum aquae objici, id si ab aqua statim superatur, feretur celeritate aquae ordinaria, nec motum accelerabit. At pone aliquandiu aquae obsistere, tandem nova aqua continue se conglomerante actusque multiplicante, vinci, quo facto aqua maximo
 20 impetu ipsum superatum tandem auferet. Haec ratio est etiam cur ventus velocius navem ingentem debite oneratam, quam levem ferat, et cur fortius pilam plumbeam quam ligneam projicere possimus. Unde intelligi potest ipsum motus pilae plumbeae initium physicum seu sensibile in partes quasdam dividendum esse. Pilam primum resistere jaculanti, hinc novo impetu conatum ipsi imprimi, aliumque super alium, donec tandem motu
 25 multiplicato et quasi accelerato conatu moveri incipiat. Hinc etiam si nucleum cerasi diutius inter digitos premimus, fortius exilit. Hinc etiam si januam perrumpere conaris, ac perrumpis sed tempore adhibito, agis enim motu accelerato, ac si perrumpis, fortius

1 etsi (1) refractum (2) tardiozem L 7 debilior. | Quanto autem fortior est conatus in bd tanto refracta magis inclinatur ad ipsam seu a perpendicularem. Quanto debilior tanto magis ab ipsa seu
 30 ad perpendicularem. Hinc intelligitur *gestr.* | Simul L 7f. debilior, | idque eadem ratione. *gestr.* | et L
 12 Omnis (1) vis continua (2) Motus L 17 Pone | aliquid *gestr.* | obstaculum L 27 enim (1) conatu (2) motu L

perrumpis quam si initio perrupisses. Non ergo de Lumine tantum, sed in genere de omni
 nisu continuato verum est eum esse fortiorem in resistens, quam statim cedens. Etsi fieri
 possit ut ipsum resistens nimis resistat, ut ne continuato quidem nisu superetur, aut non
 nisi parum, ob conatum impressum a resistente aut statim aut mox superatum. Hinc
 liquorum jactibus continuatis, praestari possit quod Lumine, ut scilicet refringerentur ad 5
 perpendicularem in medium licet densum intrantes, si diutius continentur. Sed nullum
 est experimentum luculentius quam ipsius fluminis seu torrentis resistentia fortius im-
 pellentis. Hoc ergo experimentum loco jactuum aquae exhibendum. At inquires poterit
 hoc fieri etiam in nisu non reparato, qualis est corporis simpliciter in aliud corpus projecti,
 v.g. non manus tantum, aut arcus fortius projicient pilam plumbeam quam ligneam, sed 10
 et alia pila in eam propulsa. Sed sciendum est hanc propulsionem pilae per aliam in eam
 propulsam fieri ob Elaterium in eam propulsae. Haec enim instar chordae adductae tendi-
 tur, sed et subito se restituit, restituens sese, pilam in quam inciderat, impellit. Ergo pila
 secunda projicitur ab arcu aliquo tenso, Arcus autem tensi nisus est continue reparatus seu
 fortius insurgens contra resistens. Fortius ergo impellitur pila plumbea quam lignea ab 15
 alia in eam projecta. Navis vento opposita primum stat dubitabunda, tandem cedit ob
 ictus continuationem.

47. DE ACTIONIBUS OPE AËRIS EXERCITIS

[Herbst 1671 (?)]

Überlieferung: L Konzept: LH XXXVII 4 Bl. 43. 2°. 2 Sp.

20

Die Datierung gründet sich darauf, daß der unvermittelte Anfang dieses Stückes in seiner ersten,
 gestrichenen Fassung wörtlich in dem Brief von Leibniz an Antoine Arnauld vom Anfang November 1671
 * (II, 1 S. 180) zu finden ist. Von der Möglichkeit, mit Blasebälgen Experimente zu machen, weiß er
 durch Guericke, wie er am 25. Oktober 1671 an H. Oldenburg schreibt (II, 1 S. 168). Es ist anzu-
 nehmen, daß das vorliegende Konzept die wohl gleichzeitige Ausführung der in diesen Briefen angedeuteten 25
 Gedanken darstellt. Die Schrift weist jedenfalls eindeutig in die Mainzer Zeit. Die Formulierung: „pro
 publico aetheris moti nisu“ (S. 326, 1) setzt die Definition aus der Aufzeichnung N. 46₂ (S. 314, 9 ff.)
 voraus. In der Lücke nach S. 325, 15 befindet sich ein Ansatz zu einer Figur in Blindzeichnung.

4f. Hinc (1) aquae (2) liquorum L 9 est (1) rei (2) corporis L 12 adductae (1) com-
 primitur (2) tenditur L

30

Mechanice¹ combinatione Recipientis Magdeburgici, et sclopeti ventanei, ostendi potest. Nam ex corporibus quae capere et tractare possumus nullum est aëre subtilius, et ex Actionibus Vehementibus a gravitate non pendentibus nulla sit tum efficacior, tum nobis manifestior iis quae aëris ope excercentur. Quoniam hanc solam sumtis principiis suis iisque primis simplicibus et immediatis, id est ipso aëre sine ullo alio addito ubilibet et quandolibet producere, administrationem eius observare, et omnia eius phaenomena clare distincteque explicare possumus, quod neque in pulvere pyrio, neque in chorda aut arcu tensis perinde praestari potest, ubi effectum quidem sentimus, sed modum atque administrationem non sentimus, et conjecturis variis uti cogimur; neque etiam in potestate nostra est materiam quandam simplicem sumere, unde quovis loco et tempore parare possimus chordas tensas aut arcus tensos, aut pulverem pyrium vel communem vel minus vulgarem passim a chymicis variis modis confectum, sed praeparatis a natura materiis, iisque variis nec dum ad communem aliquam causam reductis utendum est. Unde qui phaenomena naturae similitudine pulveris pyrii aut arcus chordaeque tensae explicat ut solent passim viri docti (ita enim arcu tenso chordave utuntur saepe Hobbiius et Honoratus Fabri et pulvere pyrio aliisve reactionibus vulgaribus sensibilibus quales sunt acidorum et alcalizantium ad explicandas a se suppositas insensibiles, Sylvius, Willisius, Tachenius, Graefius), is nondum ad mechanicam claritatem ea reduxisse censendus est. Cum praesertim difficilior hic sit similitudinis applicatio, neque enim facile apparet quomodo in rerum natura ubique productae intelligi possint chordae tensae aut subtiles pulveres pyrii sive salia lixiviana liquoresque acidi. Contra assumpto aëre, qui per omnia diffusus est, et manifeste in corpora omnia agit, facile intelligi potest, sola similitudine vitri, simplicissimi artificialium, in fornace fluentis, quomodo Tellus nostra ab aetheris motu a sole inprimis seu luce caloreque coelesti, orto cui propria circulatione obnititur in innumera bullarum aut aliorum vasorum subtilium genera, subtilitate laterum, figura, et capacitate variantia, et aërem variis copiae gradibus intercipientia, et aetherem pro-

¹ Am Rande: Verba Hypothesium seu theoriarum non sunt inferenda narrationi experimentorum.

1 (x) Mechanice Recipientium Magdeburgicorum exemplo probari potest. Quod ut clarius pateat
 30 (a) Mechanice L 2 corporibus (x) quae capere (a) sensibilibus nullum sit ae (3) quae L 3 ex
 (x) Violentis (a) Actionibus L 5 suis (x) producere est in nostra potesta (a) iisque (a) claris (b)
 primis (c) primis L 9 uti (x) possumus (a) cogimur L 10 quandam (x) universalem (a) simpli-
 cem L 11 f. vel communem . . . confectum *erg.* L 15—18 docti, | ((x) possum (a) ita . . . Graefius)
erg. | L 20 productae (x) erant (a) intelligi L 21 sive . . . acidi *erg.* L 24 a sole . . .
 35 obnititur *erg.* L

portione excludentia aut contra aëre magis destituta, atque aethere repletiora, quadam fusione conflata; distincta dissipataque esse, intelligi possit, imo forsitan necessario debeat. Idque tanto magis, quoniam ipsa illa vis chordarum tensorum, aut liquorum pulverumque reagentium aëris exhausti et compressi ope explicari potest; contra vis aëris exhausti et compressi ex chordis tensis aut pulvere pyrio, vel acido et alcali tam commode explicari 5 profecto non potest. Cur enim res subtiles et simplices, per crassas et compositas fieri dicamus? Contra si cogitemus in hac tam varia telluris partium fusione innumera vasa tenuia in longum ducta seu filamenta qualia etiam in operationibus vitrariis flexilia utique et elastica, et in duros nec rumpendos facile nodos subtiliter conglomerabilia producuntur, necessario oriri debuisse, facile cogitabimus ea filamenta tensa mox dimissa resilire de- 10 bere, ob aërem inclusum distensione rarefactum, ac proinde aetherem nimia copia intrantem, atque inde quicquid in natura corporum velut (netile) est ac tenax, derivari posse.

Si cogitemus etiam pulverum ac liquorum reagentium alia sorbere, alia exonerare sese, facile concedemus illa exhausta haec compressa esse, ac proinde per aërem subtilem exhaustum et compressum explicari posse imo fortasse debere. 15

Adeo ut ausim dicere, quaecunque per aërem exhaustum et compressum explicantur ea ad mechanicam claritatem reducta, ac proinde tam distincte ac lucide exposita esse, ac si instar automati rotis trochleisque adhibitis solo gravitatis nisu fieri intelligerentur.

Recte objicit Willisius Philosophiae Corpusculari, quam Gassendus et Cartesius partim resuscitarunt partim immutarunt, uti eam principiis valde adhuc a sensibilibus Elementis (id est corporibus simplicioribus et universalioribus quam sunt data) remotis, nec nisi immani saltu ab ea ad qualitates sensibiles explicandas transmitti; ac proinde exiguum hactenus usum ad vitam, nisi ut opiniones alias notionales exploderet, inde dimanasse.

Nunc vero ausim sperare repertam esse a me rationem connectendi Philosophiam 26 Mechanicam, quae omnia revocat ad magnitudinem figuram et motum; et Chymicam, quae omnia revocat ad reactiones quasdam et solutiones seu antipathias aut sympathias; postquam ostendi ipso aetheris ac telluris motu variae magnitudinis et figurae vasa conflata fuisse, quae ob liquidorum contentorum motum circumjacentium liquidorum motibus

3 illa (x) reactio (a) vis L 7 si (x) imaginemur nobis (a) cogitemus L 8f. flexilia . . . con- 30
glomerabilia *erg.* L 20f. Elementis (x) in quae corpora sponte naturae aut a (a) (id L 27 et solu-
tiones *erg.* L 28f. motu (x) certae (a) variae L 29 — S. 326, 1 motibus | congruentem aut *gestr.* | non L

non congruentem cum primum aperiantur restituant sese ipso publico aetheris moti nisu in homogeneitatem, quoad res patitur vel attrahendo vel expellendo aliquid, maxime vero si aperiantur alio heterogeneo fluxum occludentem turbante ipsis injecto; quo casu alterum aut ex altero defectum supplet, aut in alterum excessum deplet.

5 48. SUMMA HYPOTHESEOS PHYSICAE NOVAE

[2. Hälfte 1671 (?)]

Aus Leibniz' Brief an Oldenburg vom 15./25. Oktober 1671 ist zu ersehen, daß er sich bereits im Spätsommer dieses Jahres an die Verbesserung seiner *Hypothesis* (N. 40) gemacht hatte (vgl. II, 1 S. 168). Die Veranlassung dazu haben wir nach seinen eigenen Andeutungen (unten S. 327, 340 und 343) in den
 10 Beurteilungen seiner Abhandlung zu suchen, die ihm ziemlich bald nach ihrem Erscheinen, zwischen April und August, brieflich zugekommen waren, namentlich in den Bedenken und Einwänden von Guericke, Wallis und Kochanski (vgl. II, 1 S. 120f., 131 ff., 135f.). Wie nun die beiden Entwürfe N. 45₁ und 45₂ als Neubearbeitungen der Theorie der „abstrakten“ Bewegung betrachtet werden können, so die drei folgenden N. 48₁—48₃ als Neubearbeitungen der Theorie der „konkreten“ Bewegung. Alle
 15 drei Stücke müssen als Konzepte angesehen werden, obschon sich das zweite zum ersten, sowie das dritte zum zweiten, in ihren Anfängen wie verb. Reinschriften zu verhalten scheinen. Der erste Entwurf holt weiter aus als der zweite und dritte und behandelt sogar einen Hauptteil der Theorie der „abstrakten“ Bewegung, indem er die allgemeinen „Stoßregeln“ von neuem darstellt, durch Figuren erläutert und durch Beweise zu sichern sich bemüht; ein Zeichen dafür, daß Leibniz bei Abfassung dieses ersten Ent-
 20 wurfes versucht hat, die Theorie der „abstrakten“ Bewegung einzuarbeiten. Wie man sieht, ist dieser erste Entwurf abgebrochen worden. Der zweite Entwurf verzichtet bereits ebenso wie dann der dritte darauf, von den Bewegungsgesetzen zu handeln, übergeht gleichfalls auch die Erklärung der Himmelserscheinungen, macht nur beiläufig zu beiden Punkten noch einige Bemerkungen, die er jedoch in dem dritten Entwurf nicht wiederholt hat (vgl. N. 48₃, § 2). Die Neubearbeitung der *Hypothesis* hat er auch
 25 in diesem Entwurf nicht zum Abschluß gebracht. Obgleich die Aufzeichnung N. 48₄ keinen unmittelbaren Bezug zur *Summa hypotheseos* aufweist, scheint doch nicht nur die Tatsache, daß sie beim Konzept von N. 48₃ liegt, dafür zu sprechen, daß sie in den Zusammenhang dieser Entwürfe gehört. Dafür, daß Leibniz diese vier Stücke noch in Mainz verfaßt hat, spricht, daß das Wasserzeichen der aus der zweiten Hälfte 1671 stammenden Stücke N. 46 und 50 identisch ist mit demjenigen der vorliegenden
 30 N. 48₁ und 48₄ und der beiden letzten Bogen des dritten Entwurfes (N. 48₃). Außerdem ist die ausführliche Neufassung des § 33 in diesem dritten Entwurf auf Papier für das *CJR*, also sicher noch in Mainz, geschrieben. Wie die anderen philosophischen und juristischen Arbeiten scheint auch dieser Versuch abgebrochen worden zu sein, als die bevorstehende Reise nach Paris im Frühjahr 1672 Leibniz vor andere Aufgaben stellte.

36 1 f. ipso . . . patitur *erg. L* 2 aliquid *erg. L*

48₁. ERSTER ENTWURF

Überlieferung: L Konzept: LH XXXVII 3 Bl. 156—161. 3 Bog. 2°. 13 Sp. Reihenfolge des Textes: Bl. 158 r°—161 v°, 156 r°—157 v°.

Cum intelligam nonnullos Viros doctos desiderasse, ut quae publicato nuper tumultuario schediasmate dicta erant concisius et confusius, saltem per summa rerum capita ordi-
natus clariusque exhiberem[,] morem eis gerendum censui: praesertim ex quo didici ingeniosos quosdam et candidos non philosophos tantum, sed et mechanicos et chymicos, imo Medicos quoque ei sententiae meae mire favere, et popularius expositam plures, ubi intellexerint, probaturos videri.

Extant Hypotheses Physicae multae, quarum autoribus nihil deest ad ingenii laudem, multum ad vim veritatis. Scilicet philosophi ingeniosi plerique omnes, qui nostro quoque seculo ad rerum corporearum naturam interiorem sensui non patentem ex phaenomenis in sensus incurrentibus colligendam accessere, eam viam institere, qua uti posset homo ad horologium adductus, qui aperire, huc illuc versare, attingere non posset, et conjectare tamen aliquid de interiore structurae motusque ratione ex eo quem videret, indicis progressu, aut quem audiret campanulae sono juberetur. Is enim si rei Automatariae peritus est, comminiscetur aliquid quo admissio, aut etiam elaborato, evenirent ea omnia quae in horologio extrinsecus sentit, quod causae possibilis suppositae genus philosophi Hypothesin vocant. Sed quia idem effectus, praesertim nondum omnibus circumstantiis definitus ac circumscriptus a variis causis proficisci potest, quemadmodum quadratum 20

11 veritatis. (r) Professi sunt (a) assumere se quaedam (aa) interiora rerum (bb) in rerum interioribus, quae probare non possint, nisi quod ipsis suppositis omnia hactenus cognita aut saltem vulgaria phaenomena, sint ita uti nunc sentimus (b) plerique eas se assumere rerum causas, quas esse probare non possint, possint tamen probare possibles et eis quae sentimus conciliabiles esse, ac proinde iis suppositis phaenomena, saltem cognita hactenus, aut certe vulgaria ita uti sentimus, esse eventura. 25 Sed quia unius effectus, praesertim vagi nec satis omnibus circumstantiis circumscripti (uti sunt pleraque Experimenta nostra) plures possunt intelligi causae; quae tamen suppositae atque in methodo vivendi; corpora movendi, producendi, emendandi, medendi observatae spem frustrantur, quia scilicet aliis corporum qualitatibus nondum a nobis exploratis parum concordant. (2) Scilicet L 18 ea | ea streicht Hrsg. | omnia L 30

4 Viros doctos: vgl. oben S. 326 (Datierungsbegründung).

5 schediasmate: d. i. N. 40.

abcd tam ex duobus triangulis rectangulis aequicuris *abd* et *acd* quam ex duobus parallelogrammis rectangulis altera parte longioribus *abef*, *efcd*, eo quo hic jacent situ concurrentibus, compositum fuisse intelligere licet, ideo demonstrasse se interiorem Horologii

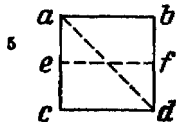

Figur 23

structuram profiteri non potest, quare nec si quid rumpatur intus aut detorqueatur poterit emendare, nec de phaenomenis futuris nondum expertus divinare.

Idem Philosophis usuvenit, ut Hypotheses quasdam tanto rectiores, quanto quisque ratiocinator melior est, commenti sint, quae iis ad summum apparentiis quae iis notae erant, aut notae esse poterant per seculi fortunam satisfacerent; at mox procedente in ipsa phaenomena inquisitione passim convincerentur alterius potius Mundi Machinae quam qui apud nos extaret, descriptionem continere, ac proinde ad usus vitae, tractandamque superandam, emendandam rerum nobis occurrentium naturam parum attulisse.

Unde memini egregios quosdam Chymicos Medicosque parum admodum Corpusculari philosophiae qualem hactenus habemus tribuere solitos, quod nihil inde sive ad sumenda sive ad transferenda in usum experimenta se adjutos dicerent: illas atomos enim, illos hamos, ramos, globulos, strias, vortices, caeterumque apparatus a sensu remotiorem esse, quam ut tractari possit, et ita vagum, ut divinando in quidvis transformari queat. De magni omnium confessione philosophi *Homine* constat quod sit peritorum Anatomicorum judicium: et habeo ab amico qui ei aliquot ante obitum diebus in Suecia collocutus est, de valetudinis custodiendae ratione interrogatum respondisse, sibi quidem prorogationem vitae in humana potestate esse videri, se certe methodum esse assecutum, unde centenariam aetatem speret: atque utinam falsus tam subito Vates non fuisset, didicisset certe pro ingenii magnitudine docuissetque nos certiora: nunc fatendum est parum nos hactenus in naturae scientia profecisse, quamdiu artem certam vivendi diutius, et morbos pellendi certius quam Hippocratis, et Aristotelis et Galeni aetate solebant homines, non habemus. Hic Lapis Lydius, hoc humanae sapientiae criterion esto. Hoc autem assequemur, cum plus experimentorum aut observationum, minus hypothesium habebimus, cum pauca potius demonstrata, quam multa verisimilia, trademus.

3 fuisse (1) intelligi potest (2) intelligere licet L 17 strias, vortices, *erg.* L 18 De (1) Renati Cartesii (2) magni omnium confessione (a) Viri (b) philosophi L 20 ab (1) amicis (2) amico L 20 Suecia (1) collocuti sunt (2) collocutus est L 24 pro . . . magnitudine L 28 plus (1) phaenomeno- (2) experimentorum L 28f. cum . . . trademus *erg.* L

19 *Homine*: DESCARTES, *De Homine*, s. SV. N. 301, 5. 20 ab amico: d. i. Joh. H. Boeckler (vgl. GERHARDT, *Philos. Schr.* 4, S. 310).

Et tentandum est aliquando quousque possit pertingere etiam sine hypothesibus, sola ex phaenomenis ratiocinatione, parciior licet, at certior philosophia: satius enim est per passus non multos stabili gradu progredi quam per multa millia praecipitare. Praesertim cum videamus saepe unum phaenomenon alterius phaenomeni causam signumve esse, ut adeo in-
 5 teriores quasdam structuras confingere necesse saepe non sit. Uti si quis ad Horologium ad-
 ductus, videat locum sole illustrari, et corpus aliquod opacum luci eius objectum umbram
 efficere, hanc autem in horae numerum incidere, is certe ad alias quam quas videt excogi-
 tandas causas, fingendumque nescio quem insensibilis corporis umbram huc illuc agentis
 progressum cum ratione transire non potest. Ita si quis phaenomenorum naturae variorum
 specialium, minorum, derivatorum, obscuriorum omnium, ex duobus phaenomenis mani-
 10 festissimis, primis, perpetuis, universalibus: luce siderum (inprimis solis), et soliditate
 seu resistentia Telluris, aliquando deducendorum rationem irrefragabilem monstrare
 possit, eum demum Philosophiae naturalis certae, et ad usum vitae corporaque movenda,
 producenda, alteranda, tranformanda, emendanda efficacis portam aperire credi par est.
 Atque huius nunc instituti quaedam rudimenta adumbrabimus, vel ideo, ut majora ingenia
 15 ad prosequendum hoc physicae infallibilis etsi initio angustae, genus novum, et Hypo-
 theses Demonstratorias hactenus inusitatas nihil nisi phaenomena ad explicanda phaenomena
 assumentes, cum humani generis profectu excitentur.

Tentabimus autem in hoc specimine omnia tam clare ac populariter dicere, ut a
 cujusvis instituti ac professionis homine, qui tantum filum orationis attente persequatur
 20 capi, et a cuiusvis sectae philosopho salvis etiam sententiis suis probari possint. Et quia
 ad Medicorum Chemicorum et Mechanicorum usum omnis dirigenda est de natura Philo-
 sophia, dabimus operam, ut basis quaedam certa et methodus accurata illis constituatur,
 quam secuti omnium mixtorum machinarumque naturae causas, et omnium mixtorum
 machinarumque artis eventa effectusve progrediente paulatim inquisitionis diligentia
 25 supputare queant. Nam is demum mechanicus laudandus est, qui de expositae sibi ma-
 chinae successu judicare potest, etiam antequam ab eventu stultorum magistro erudiatur,
 nemoque aliquid magnum in chemia se praestitisse dicat, qui non oblato sibi processu sive

2 parciior . . . certior *erg.* L 4 signumve *erg.* L 12 rationem (1) certam (2) irrefragabilem L
 16 | prosequendum *erg.* | hoc physicae (1) demonstrantis (2) infallibilis | etsi initio
 angustae *erg.* | L 17 Demonstratorias *erg.* L 18f. excitentur. (1) Et dabitur opera (a) sed ut
 sententia mea summatim intelligatur ph (b) ut tam clare omnia ac populariter exponantur (2) Dabimus
 aute (3) Tentabimus L 25 progrediente . . . diligentia *erg.* L

12 aliquando: vgl. unten N. 50.

formula, ex ipsa lectione potius quam sumtuum laborumque operis taedio firmas sperandi desperandique rationes concipit, quod paucissimos posse puto; et apud Medicos in proverbium abiit Prognoses Medicum nobilitare; et prudentiam in universum quandam divinationem esse, veteres dixere. Hoc ergo nos hoc loco non quidem praestabimus, quis enim id nunc possit, sed praestandi spem faciemus modumque ostendemus.

Nihil est quod nobis Universum extra nos ratione atque ordine lustrantibus, et summa rerum capita circumspicientibus prius occurrat, quam magno cuidam corpori solido nos insistere, quod Tellurem appellamus, et circumeundo finitum ac circiter globosum deprehendimus; hoc autem corpus a radiis siderum varie illustrari.

10 Radii sunt actiones corporis alicuius distantis in oculum, quibus magnitudo ejus corporis figuraque sentitur. Actiones voco, quia omnis mutatio cum ei tribuitur qui mutationis causa est, actio est. Mutare autem aliquid [per] radios, si nihil aliud saltem in nobis, sentimus ipsi, vel ideo quia sentimus cum antea non sentiremus. Et vera haec definitio est sive emissionem corpusculorum, sive materiae subtilis pressione, sive speciebus nescio

15 5 nunc *erg. L* 6 Universum | hoc circumspicientibus *gestr.* | extra *L* 6f. et summa . . . circumspicientibus *erg. L* 8f. deprehendimus; | illud autem corpus non tantum orientem versus aut occidentem (*x*) sed et versus polos (*a*) cum solis cursum navigando sequi possumus, sed et versus meridiem et septentrionem, quia etsi polos accedere non possumus, possunt tamen duo (*a*) ex diversis (*b*) in diversis telluris lateribus orientali et occidentali, polo ex suo quisque latere quantum licet appropinquantes hoc
20 *gestr.* | hoc autem *L* 9f. illustrari. | Compertum autem satis habemus nullos radios | in nos *erg.* | esse fortiores quam solis, proximos Lunae caetera (*a*) corpora Mundi (*b*) sidera minus debiliusque agere quod aut distantiora sint, aut alienam tantum Lucem reflectant. (*x*) Radii sunt omnium consensu rectilineae quaedam pressionem a (*a*) dato corpore (*b*) certo quodam corpore in omne corpus sensibile | omnesque eius partes sensu assignabiles *erg.* | per medium aliquod aptum (quod Perspicuum vocant)
25 in certam quandam distantiam propagatae, quibus accurate excipiendis oculos nostros natura comparavit | quosque speculis quoque et dioptris velut oculorum imitamentis salvo ordine in angustius spatium colligere aut in amplius dilatare possumus *erg.* |; sed quos tamen in omnibus etiam corporibus in quae incidunt operari aliquid rationis est. Nam Lux solaris directa quantam vim habeat sentimus ex calore, (*a*) hinc sequitur caeteras (*b*) Lux autem a sole reflexa (*c*) reflexae ergo erit minor
30 quidem aliqua tamen: et sidera remotiora aliquid in nos posse adeo necessarium est, ut sidera etiam | ob distantiam *gestr.* | insensibilia | si qua sunt *erg.* | agant in nos. Quantacunque enim sit distantia aut parvitas dati sideris | insensibilis *erg.* |, si nunc nihil agit, etiam centuplicatum et millecuplicatum aut quousque lubet auctum, nihil aget; quia totum est omnes partes, et millies nihil est nihil. | Quare et sol in nos nihil aget, si omnes eius partes 1000,000,000^{mae} etc. in nos nihil agunt. *erg.* | Hinc sequitur
35 etiam nullum corpus tam opacum esse, quin aliquibus radiis sit pervium. Nam radios lucis (*a*) sentimus (*b*) constat sensu rectilineas quasdam pressionem esse; necesse est autem omnem pressionem seu conatum in omnia obstantia propagari quousque corpora sunt, in infinitum, (*a*) Radii Lucis sunt (*a*) rectilineae quaedam actiones | quantum sentiri potest *erg.* | sive pressionem corporis in corpus (*b*) conatus sive pressionem corporis in corpus (*c*) quaedam actiones corporis (*a*) Radii sunt actiones *L*
40 12 autem (*x*) corpus (*a*) aliquid | per *irrtümlich gestr.* | radios *L*

quibus propagatis visionem fieri dicas. Constat autem ex Opticis experimentis hanc Actionem rectilineam et momentaneam esse quantum quidem sentiri potest: et ab aliis corporibus quae Lucida vocamus oriri, ab aliis tantum reflecti, et a quolibet puncto sensibili corporis, in quodlibet punctum sensu assignabile medii perspicui circumjecti pertingere et tanto fortiores esse, quanto plures actiones concurrunt in unum locum; et actiones ipsas 5 se sine impedimento penetrare.

Porro radii cum satis diu ingruunt et sunt fortiores (quod fit cum ob propinquitatem aut reflexionem refractionemve multi concurrunt in spatium angustum), corpora ex eo loco in quem incidunt pellunt, et quia in varias partes aliis radiis in alias plagas tendentibus dividunt quoque vel dissolvunt. Quod genus motus subtilis cum corpore toto sentire possumus, dicimus calorem, cum non nisi oculis, lucem.

Hoc autem inprimis faciunt Radii solis, cumque radii Lunae caeterorumque Planetarum sint solares reflexi, sequitur idem eos facere sed debilius. Nam si causae differunt quantitate tantum, etiam effectus different tantum quantitate. Cumque idem sentiamus a Radiis caeterorum Siderum sensu exquisito id est visu, sequeretur nos sensuros etiam 15 sensu rudiore seu tactu, si Radii essent fortiores, aut nos tactus exquisitoris.

2 et momentaneam *erg.* L 3f. et a quolibet . . . pertingere *erg.* L 6 sine (x) confusione (2) impedimento L 6f. penetrare. (x) Omnis autem actio corporis in corpus aut conatus est (id est initium finisve motus), aut motus. Nam quicquid agit in corpus aliquid in eo mutat, (a) quia (b) mutari autem in corpore nihil potest nisi quod in (c) Iam corporis natura est spatium aliquod im- 20 plere, | caeteris enim omnibus ademptis hoc solum in eo superest *erg.* | mutatio ergo corporis erit mutatio spatium implentis; spatii igitur, nam corpus ipsum etiam mutatum manet; mutatio autem spatii est motus. Quicquid ergo mutat corpus, movet corpus; corpus autem quo (2) Unde quantum quidem sentiri potest a conatu potius seu pressione quam motu radiantis pendet. Conatus enim proprium est, ut recta linea in omnes plagas propagetur, et inconfusus inextinctusque propagetur duretque in infinitum, 25 quousque tempus locusque supersunt, ut infra clarius patebit: etsi cum aliis conatibus compositus sensibilis esse desinat. (3) Sed nihil hic ratiocinatione opus est, attendamus potius tantum quid faciant (4) Porro L 7 satis diu ingruunt et *erg.* L 9f. incidunt (1) pellunt (2) pellere conantur (3) pellunt L 9 alias (x) partes (2) plagas tendentibus | dispellere seu dividere conantur, et *gestr.* | dividunt quoque vel dissolvunt | si satis fortes sint, et satis diu ingruant *gestr.* | Quod | genus motus subtilis *erg.* | cum (x) in cor- 30 pore nostro sentimus, dicimus calorem (2) corpore toto sentire L 16 — S. 332, 1 exquisitoris. | Ex his facile intelligi potest radios omnes propagari in infinitum quousque suppetit (x) materia (2) medium per quod continuetur pressio, etsi non omnes sentiantur. Ponamus enim solem a nobis 1 000 000 000stes remotiorem factum | lucere seu *gestr.* | sentiri desinere, at agere desinere non potest. Nam si etiam totidem vicibus quot remotior factus est, factus esset major, redirent omnia proportione, sentiretur ergo ut nunc. Ergo | 35 etiam *gestr.* | pars eius 1 000,000,000^{ma} | id est remotus tantum non auctus *erg.* | aget saltem, nam si omnes 1 000,000,000^{mae} nihil agunt, et totum nihil aget, ac proinde nec sentiretur auctus. Idem ex eo patet, quia si sol ponatur millicuplo remotior perdere (x) lucem (2) actionis quantitatem determinatam, etiam millesies millicuplo perdet non nisi determinatam | multiplicatam *erg.* |, nec proinde nisi in infinitum remotus,

Eandem vim etiam radiis ignis nostratis inesse quamquam gradu minore, vel inde constat, quod folle aliquo animati vitrum metallaque fundunt, cum solares hoc praesent ipsi per se modo speculo aut perspicillo colligantur.

Ex his autem intelligi potest Radios omnes, etiam debiliores, quos corpora pellere ac
6 dividere non sentimus, in alia tamen corpora quae non sentimus esse satis efficaces. Cum enim satis sint efficaces in oculus nostrum, apparet hoc saltem eos actione aliqua seu vi pollere. Actio autem sumta in tempore aliquo mutatio est, sumta in momento, seu initio fineve alicuius temporis, est Conatus seu initium finisve mutationis. Admittendum est ergo radios si nihil efficiant, saltem conari seu efficere incipere.

10 Natura autem Conatus, hactenus parum perspecta est, cum sit tamen Porta philosophiae omnis quae actiones passionesve sive corporum sive mentium tractat: neque enim minus necessaria est Philosophia indivisibilium seu Conatuum quam fuit utilis indivisibilium Geometria. Conatus in motu seu actione est, quod punctum in linea et momentum in tempore, initium scilicet finisve. Hinc sequitur omnem conatum integre efficacem esse,
15 destrui minuive non posse quantacunque etiam obstacula opponantur, efficere id totum ad quod conatur, pertingere in momento in infinitum quousque materia est in quam agat, et durare in aeternum quamdiu sola se natura opponit. Breviter: nullum conatum posse impediri. Demonstratio haec est: Conatus est initium actionis motusve cuius est conatus[,] ergo et initium mutationis, ergo et initium effectus. Initium est momentum.

20 quod impossibile est, omnem. Pone montem arenaceum e longinquo videri, ajo nullam in superficie arenulam esse quae non agat, etsi non nisi totum sentiatur, nam cum mons sit aggregatum arenularum ex hypothesi, si singulae nihil agent, omnes seu totum nihil aget. Ex iisdem principiis sequitur omne corpus radiis pervium esse, et nos etiam sole apud Antipodes existente per medium globum eius lucem visuros, si satis exquisito visu essemus *gestr.* | Eandem *L* 3f. colligantur. | Caeterum hoc indicio
25 est, quia radii fortes dissolvunt corpora, facilius solubilia, debiliores aut minus solubilia saltem dissolvere conari. (*x*) Conatus autem (*z*) Debiliores enim non nisi partes sunt fortiorum, | quippe ex pluribus *erg.* | et si omnes partes nihil agunt, etiam totum seu quantumcunque fortes nihil agent. Apparet ergo satis radios consistere in quadam actione impellente, et quia a centro ad circumferentiam ac proinde lineis divergentibus tendunt, in diversa impellente, seu (*x*) distrahente (*z*) dissipante *gestr.* | Ex his *L*
30 4 Radios (*x*) cum pellere dividereque non possunt, saltem conari. Consistunt enim omnes in actione quadam, alioquin non sentirentur, quae si satis fortis est (*z*) omnes, | etiam debiliores, *erg.* | quos *L* 6f. aliqua (*x*) consistere (*z*) seu vi pollere *L* 9f. incipere. | Quemadmodum qui objectos sibi ferreos postes perrumpere aut cardinibus emovere nititur, agit aliquid, etsi quod sentiri possit proficiat *gestr.* | Natura *L* 12 seu Conatuum *erg.* *L* 14f. conatum (*x*) esse efficacem (*z*) impediri non posse (*z*)
35 integre efficacem esse (*a*) seu efficere id omne quod effici potest, et cuius est conatus, nulloque impedimento efficaciam minui (*b*) impediri non posse (*c*) destrui . . . posse *L* 17 quamdiu (*x*) corpora supersunt (*a*) sola *L* 19 Initium est momentum. *erg.* *L*

Momento ergo Conatus existit effectus, seu id totum ad quod tendit conatus. Hinc sequitur Conatum movendi in pleno pertingere momento quovis in infinitum. Nam si corpus conans in contiguum incipit moveri, incipit ergo obstans movere loco, ergo incipit pellere, habemus ergo initium pulsus, ergo momento primo pellit per spatium minus quolibet dato, et hoc impulsus rursus aliud sibi contiguum pellit, et sic quousque linea motus produci potest, materiaque superest, in momento in infinitum. Sequitur etiam conatum omnem (per naturam) durare in aeternum. Nam si primo momento cum omnibus naturae obstaculis integer consistere potest, consistit cum illis alio quolibet, et sic in aeternum; ac proinde Conatum omnem impedimenti expertem esse. Quae propositio cum ab aliis tum a me quoque aliquandiu ignorata multorum errorum causa fuit.

Sed cum Paradoxa sit, illustranda est nonnihil. Videtur enim sensui adversari, cum sentiamus non nostros tantum, sed et aliorum corporum conatus imo motus etiam multos irritos esse, ac non impediri tantum, sed et destrui. Sed sciendum est motus impediri, minui, mutari, destrui posse, conatus autem non impediri, sed inter se componi, et ex illa compositione motus varios oriri. Omnem ergo conatum efficere alium conatum similem et aequalem tum in seipso tempore sequenti, tum in aliis corporibus in quae conatur loco sequenti. Sed quia fieri potest ut in eodem corpore eodem tempore alii conatus in alias plagas, iique fortiores aut debiliores, producantur, omnes tamen aequae sint indestruibiles, et quia semel seu primo momento coexistere potuere, semper coexistentes; ideo corpus feretur omnibus conatibus simul, motu autem uno ex illis composito. Quod sufficit demonstrandi tandem aliquando irrefragabiliter omnibus Regulis Phoronomiae seu Legibus Motus. Primus de motuum compositionibus digne philosophatus est Galilaeus, sed nec ipse constanter institit, nec vel ipse vel alius demonstravit universaliter conatus non impediri sed misceri.

Sed ut clarius intelligar, supponatur corpus α [quod] tangit pavementum BA in puncto pavimenti A , loci puncto a , tendere versus punctum loci b , et interea pavementum BA tendere cum corpore α incumbente versus loci punctum c , et celeritatem utriusque esse aequalem; sequetur corpus α utroque conatu salvo, quiescere in puncto loci a . Ponatur enim utrumque conatum suum assequi non impeditum, atque ita corpus α progredi ver-

1 Conatus (1) efficitur (2) existit effectus, seu L 3f. habemus . . . pulsus erg. L 4 per spatium . . . dato erg. L 6 in momento erg. L 7 naturae erg. L 11 sit, (1) eademque basis Philosophiae naturalis (2) illustranda L 16 et aequalem erg. L 17 eodem tempore erg. L 20 conatibus erg. L 21 tandem aliquando erg. L 22 compositionibus (1) cum ratione (2) digne L 23 universaliter erg. L 25f. corpus a (1) positum in (2) | quo ändert Hrsg. | tangit | in streicht Hrsg. | pavementum L 35

sus b et pavementum BA versus c aequivelociter, et tantum distare b ab a quantum a a c , manifestum est cum corpus α tendit ad b punctum loci, eo ipso tendere ad B punctum pavimenti, porro ad b punctum loci accedere non posse, quia quantum ad id accedit in pavimento, tantum ab eo recedit cum pavimento, posita motuum aequivelocitate, ergo acce-

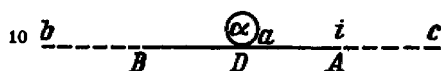
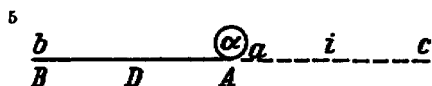

Figur 24

det tamen ad punctum pavimenti, tanta celeritate, quanta tendit ad punctum loci. Salvus ergo erit conatus prior tum ratione impetus seu quantitatis, tum ratione plagae seu determinationis, etsi motus ob aequalem contrarium conatum destruat. Nam dum pavementum BA absolvit dimidium viae, medium eius punctum D erit in loci bc medio seu puncto spatii a . Iam dum pavementum absolvit dimidium viae, etiam punctum corporis α absolvit dimidium viae in pavimento, eritque in puncto pavimenti medio D , cumque punctum pavimenti medium D nunc sit in spatii puncto a , ut

ostensum est, etiam tunc punctum corporis α in puncto spatii a erit. Sed in eo erat jam ante. Manet ergo ubi erat, seu salvis conatibus quiescit. Quod erat ostendendum.

Eodem modo cum pavementum BA attinget c postremum punctum spatii dati, corpus α attinget B postremum punctum pavimenti dati, posito motus esse aequivalentes, et pavementum BA spatio ac aequale. Eodem etiam tempore punctum pavimenti B erit in puncto spatii a quo punctum corporis α est in puncto pavimenti B , ac proinde etiam punctum corporis in puncto spatii a erit. In quo jam antea erat, quiescet ergo salvis conatibus. Q. E. D.

25 Velim hanc demonstrationem attente expendi, est enim magni momenti: nam ex ea intelligi potest si conatus aequales contrarii componi possunt, multo magis omnes alios componi posse, duo aequali impetu directe concurrentia in loco concursus quiescere debere, quietem conatus non tollere, nec proinde omnis necessario actionis expertem esse: denique quod potissimum est, methodum hoc loco universalem cuilibet facile imitabilem applicabilemque patefactam esse, qua solvi possunt omnes motuum utcunque complicatorum casus. Si quis modo totidem mobilia quorum unum alteri ita impositum sit, ut alterum ipsi pavimenti seu loci mobilis vicem praebeat, sibi superstare imagnetur quot sunt conatus concurrentes.

2 est (x) cum pavementum itineris dimidium absolvit (2) cum L 7 seu quantitatis erg. L
 35 21 Eodem (x) ergo (2) etiam L 28f. applicabilemque erg. L

Et suaserim adhiberi artificium mechanicum quo effectus complicationum sensui exhibeantur, nam intellectus non adjutus tot varietatibus distincte comprehendendis impar plerumque est ob multitudinem cogitandorum; in plano autem delineari pleraque motuum vestigia non possunt. Hinc si quis rationem reperiret efficiendi ut punctum aliquod corporis moti in medio liquido per quod motum est vestigium aliquod motus aliquandiu durans relinqueret, is plurimum juvasset perfectionem Phoronomiae. Ita globus per planum volutus potest quidem vestigium rectae descriptae relinquere in plano, sed nondum cycloidalis certo quodam sui puncto descriptae in aëre.

Quod ideo annotare volui, ut ingeniosiores felicioresque me admoniti rem tam utilem perficiant. Interea subsidiario hoc remedio uti licebit: Sentimus punctum ignitum in tenebris subito rotatum circuli ignei vestigium in oculis quanquam mox evanescens, sensibile tamen, relinquere. Quare si corpori cuicunque cuius motum ex combinatione conatum quaerimus in tenebris aliquid lucens applicetur, motusque quantum per machinas possibile est celerrimus procuretur, videbimur nobis videre lineam motus igneam in aëre descriptam quam pictor figuratorve promptus facile non in plano tantum sed et qualis est, in solido imitabitur, praesertim cum repetere quoties lubet et delineare per partes possit, aut plures simul possint diversas partes saltem per puncta repraesentandas sibi sumere, et adhiberi machina queat qua delineare visa etiam imperitus potest.

Atque haec quidem quae praecedenti demonstratione ostendimus vera sunt, si ut supposuimus aequiveloces sint conatus corporis et pavimenti, si inaequales, satis per se patet attendenti, posito motum corporis esse fortiolem, fore ut corpus *A* tardius quidem quam si liberum esset, ac proinde differentia celeritatum perveniat ad *b*. Contra si pavementum conetur fortius, abripietur quidem corpus versus *c*, sed tardius quam si per se non moveretur, id est itidem differentia celeritatum. Quare si corpus *A* horae spatio per se perventurum esset ab *a* ad *b*, et pavementum spatio semihorae ab *a* ad *c* posita aequalitate rectarum *ab* et *ac* sequetur corpus *A* horae spatio pervenire ad *c* etsi pavementum semihorae spatio eo perveniat. Usus autem sum pavimenti similitudine, in qua pavementum quidem agit in corpus, sed non corpus in pavementum (sensibiliter) quia huiusmodi motuum compositiones ipsi quotidie experiri possumus. Caeterum si cogitetur corpus reagere in pavementum, tunc etsi pavementum abriperet corpus, utrumque tamen progredetur versus *c* differentia celeritatum et in exemplo praecedente horae spatio eo perveniret. Quod ideo adduco ut transitum faciam ad corporum concursus inter se, ubi utrumque in

2 intellectus | per se *gestr.* | non *L* 3 plerumque *erg. L* 15 figuratorve *erg. L*
 17 diversas (*x*) machinas (*z*) partes *L* 17 saltem per puncta *erg. L* 32 — S. 336, 1 ubi . . . agit, *erg. L*

utrumque efficaciter agit, quorum effectus non aequè possumus mechanice imitari, quia scilicet corpora a nobis collisa non suo tantum impetu moventur, sed et a medio liquido per quod tendunt velut feruntur et praeterea ab iis in quae incidunt instar arcus tensi se restituentibus quodammodo repelluntur.

6 Hinc ex phaenomenis corporum durorum collisorum puras Universalis Naturae Leges colligere non licet: opus hoc est non experimenti, sed demonstrationis. Quanquam enim Experimentorum summa sit hic non utilitas tantum sed et necessitas, vel ideo ut ex illis colligamus quid addant tum medium, tum vis corporis elastica (licet haec rursus ut infra patebit a medio pendeat), motui puro; non potest tamen ex illis condi Phoronomia Uni-
10 versalis, non magis quam experimentis Mensorum, et Vietorum, et si placet Sartorum, Geometria. Est tamen fateor aliud tum Geometriae tum Phoronomiae Empiricae genus quod Demonstrationibus aequivalet, qualis est *Geometria Empirica* Iungii, et Phoronomia Empirica qualem paulo ante proposuimus, impositis sibi corporibus additoque puncto lucente vestigia motus complicati describente. Sed hoc Empiricae genus demonstrationem
15 repraesentat, nec magis Empiricum est quam linearum in charta ductarum imperfectio obest demonstrationi, cum praesertim sectionibus chartularum in frusta vera, quam ductibus linearum in imaginaria, et motibus exhibitis in solido quam pictis in plano cogitationes tum repraesententur exactius tum ordinatius figantur. Phoronomia autem parti-
cularis, ut Statica, ut Elastica, ut Balistica, ut Hydrostatica, et Pneumatica et Pyrobo-
20 lica et Optica et Musica, non potest tantum condi experimentis sed et debet.

Leges autem Naturae universalis de Concursu Corporum non nisi consequentiae sunt Regulae fundamentalis: Quod omnem conatum effectus sequatur. Applicemus casibus nonnullis potioribus: (1) si corpus impingit in quiescens secum abripit eadem celeritate in eandem plagam. Nam si corpus *A* motu *ab* id est ab *a* versus *b* in linea figurae
25 cujuslibet *ab* tempore dato quolibet decursa veniat ex loco *a* in locum *b*, et ex loco *b* venturum sit in locum *c*, et in loco *c* sit corpus *B* quod quiescat[,] manifestum est corpus ex loco *b* incipere intrare in locum *c*. Ponatur enim motus *ab* desinere in *c*, cum postremum motus sit conatus, et conatus sit initium motus, eo ipso quia ponetur desinere motus, ponetur incipere continuari (admirabili raroque demonstrationis genere ab opposito)
30 incipiet ergo corpus *A* intrare in locum *c* in linea *ab* continuata existentem celeritate

2 a nobis *erg.* L 2 tantum (1) sed et aetheris im (2) impetu L 2 liquido *erg.* L
8 f. (licet . . . pendeat) *erg.* L 13 sibi (1) pavimentis (2) corporibus L 15 Empiricum (1) est
quam lineae in charta ductae quarum imperfectio nihil obest (2) est . . . obest L 23 f. impingit . . .
corpus *erg.* L 27 loco *b* (1) conari (2) incipere intrari L 30 — S. 337, 1 locum *c* (1) Ergo
35 eodem momento quo est in loco (2) in . . . quo L

priore, eo momento quo absolutus est motus ab . Atque ita si nullus alius conatus accedat[,] perveniet in d linea bd , aequali et simili lineae ab tempore tanto quanto absolvit lineam ab . Quoniam autem intrare non potest in locum c nisi corpus B exeat: ergo cum conetur ac proinde incipiat intrare, corpus B incipiet exire seu pelli ea celeritate et plaga qua A incipit intrare.

Omne autem initium sequitur continuatio, nisi sit ratio in contrarium, seu omnem conatum sequitur effectus, ac proinde si is conatus effectusque solus est, motus. Est autem hoc loco

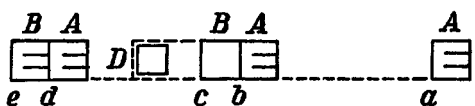

Figur 25

* solus, ex hypothesi, corpore B alioquin quiescente. Quare non tantum A perveniet in d , sed et B eundem situm retinebit ad A positum in d quem habebat in c ad A positum in b , neque enim mutati situs ratio est, ac proinde A posito in d , positum erit in e . Cumque tempus possit sumi quantumcunque et ut punctum a , ita puncta d vel e quantumvis remota a punctis b et c continuabitur motus eodem modo quamdiu nullus novus conatus accedet, sine fine.

Haec ratiocinatio obtinet cuiuscunque magnitudinis et figurae sint corpora A et B , modo A non possit intrare in locum c nisi B exeat. Quod fit etiamsi totus locus corporis B non possit occupari a corpore A progrediente modo B sit continuum, ut pars cedere non possit nisi cedente toto. Hinc dicere soleo in contiguis nihil referre quanta sit corporum longitudo, in continuis etiam nihil quanta sit corporum latitudo, quantum quidem ad Puras universalis Naturae Leges pertinet, cum scilicet corpora proprio tantum motu censentur. Aliud autem est cum a Medio feruntur quemadmodum fit in sensibilibus, ut suo loco patebit. Cur autem in puro simplicis naturae statu, motibus scilicet concursibusque corporum velut solis in vacuo aut medio quiescente exerceri consideratis, nihil referat quanta sit Longitudo[,] id est quantitas impellentis aut impulsivi secundum Lineam motus, ratio est, quia omnis conatus quousque materiam reperit in eandem lineam propagatur in infinitum, primum enim impulsus impellit proximum, et hoc tertium in infinitum. Nihil ergo referet etiam si corpus B protensum cogites usque in D . Si vero corpus BD cogitaretur discontinuum seu interruptum moverique (nam in quiete nihil refert) in occursum corporis A per partes plurimum referet. Nam pars B detrahet aliquid motui corporis A et postea pars D tantundem denuo detrahet. Cum si totum simul impigisset non plus

1 motus ab . (x) Incipiet ergo pellere corpus B ex loco c . Pellet ergo momento dato per spatium minus quolibet dato versus d , cumque ipsum corpus A tendat in e . Ita ut (2) Atque L 7 proinde (x) motus (2) si is (a) effectus solus (b) conatus L 16f. exeat, (x) id est (a) nisi B (b) si B est continuum aut minus latum quam A . Nam si (aa) ma (bb) latum quam (2) Quod fit (a) si B est (b) etiamsi ... sit L 21 quemadmodum fit in sensibilibus *erg.* L

effecisset, quam quantum pars prior, consumto simul conatu. Cur autem in continuis nihil referat quanta sit etiam latitudo et in univsum magnitudo, hinc etiam patet, quia conatus in omnia obstantia in infinitum simul primo statim momento propagatur, totum autem continuum obstat. Idque hoc loco monere volui, quia in caeteris concursuum theo-
5 rematis omnibus obtinet.

Porro Theorema de Casu primo jam demonstratum denuo demonstrabimus, ea methodo, quam supra tenebamus cum corpus corpori ad compositiones conatum ostendendas super imponebamus, vel ideo ut caeteros quoque casus eadem methodo solvere, et verbis parcere possimus. Suppositum est corpus *B* quiescens impelli a corpore *A*, concurrent
10 ergo in corpore *B* quies et impetus impressus corporis *A*. Haec ergo ut complicentur intelligatur corpus *B* in pavimento *ec*, et cogitetur vel quiescere pavimento *ec*, corpore *B* tendente ex *c* in *e* per pavimento, vel contra quiescente in pavimento corpore *B*, pavimento ipsum cum corpore *B* tendere versus *e*. Utrovis modo corpus *B* celeritate quanta eius est quod movetur (id est quanta fuit impellentis *A*), perveniet ad *e*. Et proinde corpus *A*,
15 cum corpus *B* quippe eadem celeritate in eandem plagam antecedens ei non obstat, eodem tempore perveniet in *d*.

Casus II. esto[,] si duo corpora occurrant sibi in eadem linea aequali celeritate quiescent ambo in loco concursus. Sunt enim corpora *A* et *B*. Et *A* tendat ex *a* versus *b* per *c*, contra *B* ex *b* per *c* versus *a*, suntque velocitates aequales, aequaliaque
20 lineae segmenta *bc*, *ac*, concurrent in *c* momentoque concursus utrumque et retinebit conatum suum et accipiet alienum. Quia conatus omnes et durant omni tempore, et per omnia obstantia propagantur in omnem locum, per Regulam fundamentalem. Totum ergo *BA* habet simul duos conatus oppositos aequales, ac proinde quantum progredietur tantum regredietur, quemadmodum demonstratum est supra. Id est quiescet.

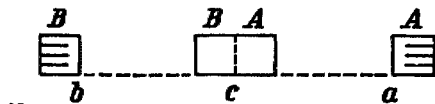

Figur 26

Casus III. Si corpora occurrant eadem linea celeritate inaequali totum movebitur in plagam velocioris differentia celeritatum. Cum enim corpus *A* tendat in locum *c* velocitate ut *ac*, et *B* velocitate ut *bc*, ac proinde sint spatia velocitatibus proportionalia, concurrent
30 in *c*, totumque *BA* habebit conatum simul ex *c* in *a* et ex *c* in *b*, vel *d*, ergo simul et progredietur et regredietur[,] plus autem progredietur a *c* versus *d*, quia is conatus velocior est,

1 in (1) contiguus (2) continuis *L*9 possimus. (1) Manifestum est (2) Suppositum est *L*

quam a d versus c , ergo perveniet ex c in d , sed tanto tardius, quanto plus regressum est, ergo eo tempore quo A venerat ex a in c totum BA veniet quidem in d , sed recta dc erit = $ac - bc$, quia Totum conatu ab A impresso progressum quanta est ac , eodem tempore regreditur quanta est bc .

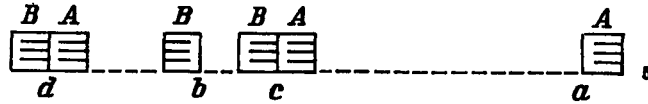

Figur 27

Casus IV. Si corpus celerius incurrat in tardius eadem linea antecedens[,] celerius movebitur celeritate priori, tardius celeritatum summa, utrumque in

plagam priorem. Esto corpus A ex a per b tendens ad c . Et corpus B ex b tendens eodem in linea eadem. Ponantur velocitates esse ut lineae ac, bc , corpusque A assequi B in c , manifestum est A nullo novo conatu accedente retinere celeritatem et plagam priorem. B si quiesceret celeritate plagaque ipsius A abreptum iri. Nunc cum progrediatur ipsummet necesse est fieri plus aliquid quam si quiescere supponeretur, neque enim idem effectus intelligi potest nisi causarum aut aequalium, aut certe proportionalium. Nihil autem est aliud quod fieri praeterea possit, quam ut dupliciter progredi intelligatur, cum feratur conatibus duobus suo et alieno. Cum ergo bis progrediatur, summa celeritatum progredietur. Plagam eandem manere manifestum est, cum utriusque conatus eadem plaga fuerit. Sed quia paradoxa fortasse propositio est ac proinde probatione clarissima indiget, redibimus ad pavementum. Cogitetur pavementum cf aequale lineae bc moveri ex situ cf in situm ed ita ut punctum eius quod fuit in c , deveniat in d et quod fuit in f deveniat in e , cogiteturque velocitatem motus pavimenti tantam esse, quanta corporis A supposita est, ac proinde si linea dc vel ef aequalis est lineae ac ,

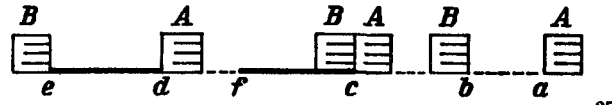

Figur 28

aequali tempore pervenire pavementum ex situ cf in situm ed et corpus A ex a in c . Porro corpus B cogitetur esse in c loco concursus, ubi scilicet conatus corporis A eius conatui superadditur et ferri a pavimento, id est conatu impresso a corpore A ex c in d linea cd aequali lineae ac , ac proinde eodem tempore quo corpus A venerat ex a in c , idem corpus B cogitetur interea etiam ferri motu proprio pristino in pavimento a puncto pavimenti c in punctum pavimenti f . Cumque linea cf sit aequalis lineae bc ex hypothesi, lineam autem bc eodem tempore absolvet corpus B , quo corpus A lineam ac , ergo nunc quoque eodem tempore absolvet lineam in pavimento

7f. antecedens (x) totum movebitur celeritate et plaga celerioris. (2) celerius L 10 | in linea eadem erg. | (x) Ponatur eodem tempore utrumque attingere c seu (2) Ponantur L 15 est (x) quod aliud fieri intelligi (2) aliud . . . praeterea L 35

cf, quo pavementum lineam *cd* vel *fe*. Ergo quo tempore pavementum ex situ *cf* venit in situm *de*, corpus *B* cum pavimento progressum, in pavimento motu proprio perveniet [ex *c* in *f*] vel ex *d* in *e*. Ac proinde corpus *B* conatibus duobus compositis suo ut linea *bc* alieno ut linea *ca* eodem tempore quo pavementum absolvit lineam *cd* vel *fe*, id est quo
 5 corpus *A* absolverat antea lineam *ac* et ipsummet corpus *B* absolverat lineam *bc* perveniet ex *c* in *e*. Iam linea *ce* constat ex linea *cd* et *de* simul sumtis, et *cd* est aequalis ipsi *ac* et *de* aequalis ipsi *bc*. Ergo *ce* aequalis *ac* + *bc* ac proinde corpus *B* post conatum compositionem eodem tempore tantum spatium absolvit quantum est aggregatum spatiorum, quod
 10 ostendendum.

48₂. ZWEITER ENTWURF

Überlieferung: *L* Konzept: LH XXXV 10,6 Bl. 3—4. $\frac{3}{4}$ Bog. 2°. $1\frac{1}{2}$ Sp.

Summa Hypotheseos Physicae Novae

(1) Cum intelligam nonnullos Viros doctos desiderasse, ut quae in publicato nuper
 15 schediasmate, ob multitudinem rerum quas paucis paginis complecti conabar, dicta erant concisius et confusius, ordinato quodam compendio exhiberem, morem eis gerendum censui; praesertim cum didicerim Hypothesi meae ingeniosos quosdam et candidos non tantum philosophos, sed et mechanicos et chemicos; imo medicos quoque mire favere; et spes sit, si clarius paulo populariusque exponatur, plures probaturos.

20 (2) Ac nunc quidem de Legibus Motus nihil dicam, neque enim tam Mathematicis nunc, apud quos omnia suo tempore ad vivum resecanda sunt, quam Philosophis Experimentalibus scribo. Tantum obiter dicam, provexisse me Theoremata quaedam ex eo tempore longius, ac demonstrasse Corpus quiescens esse nullum (quod antehac docueram tantum consistentia et resistentia carere) nec a spatio vacuo differre; deinde:
 25 quicquid circulariter movetur conari per tangentem, de quo hactenus dubitare cogebam, quodque a Cartesio sine demonstratione assumptum, merito queritur ingeniosus

3 ex *f* in *c* *L* ändert Hrsg.
 17 cum (1) intelligam (2) didicerim *L*

4f. alieno ut (1) recta *cba* (2) linea *ca* ... lineam *bc* *L*

14 nonnullos Viros doctos: vgl. oben S. 326.

15 schediasmate: d. i. N. 40.

Nulandius, est enim non Cartesianae tantum, sed et Mechanicae Philosophiae omnis axioma latissime patens, sine quo aegerrime tum Optica tum Statica phaenomena poterunt explicari.

(3) Phaenomenorum quoque Coelestium explicationem hoc loco praetermitto, tum quia ut dixi non Mathematicis, sed Medicis Chymicis et Mechanicis scribo, quibus parum 5 usus affert haec cognitio quamdiu de Astrologia Judiciaria nihil certioris quam nunc ad usum vitae constituetur; tum quia et de me fateor, et de aliis video, nondum satis constare nobis de hoc Horologio Mundi, quantum perfecta Hypothesis requirit. Neque enim illa Hypothesis perfecta est, quae assumtis certis quibusdam siderum distantiiis, et orbibus et celeritatibus, explicat phaenomena; sed opus est ut ipsarummet distantiarum et celeri- 10 tatum et orbium varie inclinatum ratio reddatur. Quod hactenus nemo potuit. Fateor observatum esse Planetas majores magis distare a Sole; item planetas a sole distantiores longiore tempore ad absolvendum orbem suum indigere: sed eas esse rationes magnitudinum quae sunt distantiarum nemo asserere ausus est; et ita esse velocitatem ad velocitatem ut est distantia a centro ad distantiam seu orbis ad orbem, ac proinde omnium 15 motus esse aequiveloces, ingeniose quidem cogitari potest, sed experientiae refragatur. Quicumque autem perfectam de rebus Coelestibus Hypothesin conditurus est, is ex motu solis et magnitudine figuraque Planetae, distantiam ejus a Sole, et velocitatum variarum qua tum circa solem tum circa centrum suum fertur, et inclinationum ad Planum Eclipticae, et latitudinis Eclipticae, et Tropicorum rationem mechanicam reddere debet. Osten- 20 detur a me aliquando nihil magis rationi consentaneum de ROTA MUNDI dici posse, quam totum spatium Universi Globulis contiguus constare, iisque nunquam dissolvendis. Hac unica ratione ex paucis motibus aequivelocibus certorum globorum fixorum tanto celerius motorum circa centrum suum quanto minores sunt, per universum variis distantiiis dispositorum omnes motus Mundi derivari posse, caeterosque globulos, qui aequales 25 inter se supponi possunt antea quiescentes in varios gyros componi eosque vel constantes,

2 tum (1) Opticae tum Staticae (2) Optica tum Statica L 3f. explicari. | Sed ad rem praesentem veniendum est. *gestv.* | (3) L 5 non Mathematicis, sed *erg.* L 6f. ad usum vitae *erg.* L 12 Planetas (1) tanto esse majores, quanto magis distant (2) majores . . . distare L 12 item (1) quanto magis distant (2) planetas L 13 tempore (1) circumferri (2) ad L 16 esse (1) uniformes (2) 30 aequiveloces L 18 figuraque *erg.* L 19f., et inclinationum . . . Tropicorum *erg.* L 20 mechanicam *erg.* L 22 Universi *erg.* L 22 contiguus *erg.* L 23 motibus | (1) iisque (2) | aequi- *erg.* | velocibus *erg.* | certorum L 23 fixorum (1) per spatium hoc maximum certis dista (2) tanto L 24 circa centrum suum *erg.* L 25 motus (1) Universi (2) Mundi L 25f. qui . . . possunt *erg.* L

1 Nulandius: vgl. oben S. 286.

unde Planetae, vel inconstantes, unde in unoquoque Planeta Bullae. Sed cum spes nulla sit numerum distantiam magnitudinemque Fixarum a nobis inventum iri, desperandum est in hac vita de Catena aureae seu Rotae Mundi cognitione, id est omniscientia (nam ea inde sequitur) quam nobis festivus Rosaecruciorum pater per jocum
5 promisit.

Satius est ad regimen vitae de Tellure nostra philosophari. Et demonstrabitur quidem a me alibi, eius motus; nunc tamen sufficit nobis haec duo assumere: (1) globum nostrum esse consistentem seu innitenti resistentem (alibi autem ostensum est ex consistentia sequi motum), (2) Radios lucis conatibus rectilineis quantum sentiri potest tellurem nostram
10 quotidie tum premere, [tum] circumire, et nunc magis nunc minus intra Tropicos ab aequatore declinare. Ex his efficacissimos esse solares, quibus etiam utemur, quamdiu non est necesse caeteros advocare. Quanquam demonstrari posse putem non Lunae tantum caeterorumque planetarum, sed et omnium siderum aliquos in globum nostrum et multos et magnos aspectibus etiam et Eclipsibus eorum variantes effectus esse debere; sed quorum
15 distincte observandorum rationem reperit nullus. Lucere dicimus, quaecunque efficiunt, ut varietates in distantium corporum superficiebus sentiamus. Cumque omnis sensus sit corporis alicuius mutatio, et omnis corporis mutatio in aliquo tempore dato motus; in aliquo momento dato conatus, Lux autem sentiatur etiam momento quovis imaginabili, manifestum est Lucem consistere in conatu quodam, saltem quantum sentiri potest per-
20 petuo. Cumque [*bricht ab*]

3 Catena aureae seu *erg. L* 3 cognitione, id est *erg. L* 6 ad regimen vitae *erg. L*
8f. consistentem | (1) (quamquam alibi autem ostensum sit (2) seu (a) radiis (b) innitenti . . . motum) *erg. | L* 9f. (2) (1) ab incumbentibus radiis siderum seu conatibus lucis rectilineis urgeri (3) efficacissimos esse radios Solis (2) Radios lucis (a) quotidie terram (b) conatibus . . . premere *L* 11 de-
25 clinare. | (3) *gestr. | Ex L* 13f. nostrum (1) effectus esse (a) plerumque tamen separatim non notabiles (b) sed cum sole in unam efficaciam compositos esse debere. (c) sed horum observan (2) | et . . . magnos *erg. | aspectibus L* 15 nullus. (1) Lucem autem id est conatum rectilineum in orbem (2) Lucem id est conatum rectilineum (a) in orbem diffusum (b) partium omnium sensibilibus uniformem ab uno centro in orbem diffusum (3) Lux est conatus rectilineus partium omnium uniformis ab uno
30 centro in orbem diffusus (a) Imprimatur a corpore quocunque in materia quadam cognitibus omnibus subtiliore, id (b) Is motus (aa) necesse est (bb) est, ut ego arbitror, globis perpetuis universum implentibus. Cumque (4) Lucere *L* 16 varietates in *erg. L* 16 corporum (1) superficies recte (2) superficiebus *L*

4 Rosaecruciorum pater: d. i. J. V. Andreae, vgl. SV. N. 33,5 und VI,1 S. 203. vgl. N. 50.

7 alibi:

48₃. DRITTER ENTWURF

Überlieferung: L Konzept: LH XXXV 10, 6 Bl. 5—10, 13—19, 21—23, 7 Bog. und 1 Bl.
2°. 1 Bl. 8° (Konzeptpapier für das *CJR*).¹

Summa Hypotheseos Physicae Novae

(1) Cum intelligam nonnullos Viros doctos desiderasse, ut quae publicato nuper 5
schediasmate, ob multitudinem rerum quas paucis paginis complecti conabar, dicta erant
concius et confusius, ordinatius clariusque Compendio exhiberem, morem eis gerendum
censui: praesertim cum didicerim Hypothesi meae ingeniosos quosdam et candidos non
tantum philosophos, sed et mechanicos et chemicos, imo medicos quoque mire favere,
et particularibus corporum Phaenomenis applicare, sibi serio proposuisse; et spes sit si 10
distinctius paulo populariusque exponatur, plures probaturos.

(2) Ac nunc quidem de Legibus Motus nihil dicam, neque de Phaenomenorum
coelestium rationibus, neque enim tam Mathematicis nunc, apud quos omnia suo
tempore ad vivum ressecanda sunt, quam Philosophis circa experimenta versantibus
scribere constitui, quos a suo per similitudines quasdam, et imposita rebus vocabula meta- 15
phorica philosophandi ritu optandum est ad claras quasdam et mechanicas notiones
traduci posse. Hos autem per Siderum gyros ducere, quae quantae sint in nos telluremque
nostram efficaciae, sole lunaque demtis, non constat, inutile foret.

(3) De Tellure nostra philosophaturi duo sensibus manifesta sumemus (1) Tellurem
esse consistentem, id est corpus resistens innitenti. (2) caetera mundi corpora sensibilia in 20
eam niti per radios Lucis. Ex his Phaenomena naturae Terrestris omnia deducemus.

(4) Sequitur quidem ex consistentia motus, ut a me alibi demonstratum est, sed nos
consistentia Telluris contenti possumus de motu silere, ut appareat non Tychonis minus
quam Copernici sectatoribus totam Hypothesin nostram probare fas esse.

¹ Am unteren Rand des ursprünglich umgekehrt benutzten Bogens (Bl. 15 v^o) zunächst die 25
wieder gestrichene Bemerkung: Stipulari alteri nemo potest, quia alteri stipulari est stipulari sine
causa.

7 ordinatius (1) quodam (2) clariusque L 10f. si clarius (2) distinctius L 14 Philosophis (1)
Experimentalibus (2) circa L 17 per (1) coelestium phaenomenorum (2) Luminari (3) Siderum L
17 quae (1) qualis (2) quantae L 21 Ex ... deducemus. erg. L 22 ex consistentia | Telluris, 30
eius *gestr.* | motus L

22 alibi: vgl. unten N. 50.

(5) Lucere dicimus corpora, quae efficiunt ut varietates in distantium corporum superficiebus sentiamus. Sunt autem eae varietates plurimae et subtilissimae, et tamen sentiuntur a nobis admodum exacte. Necesse est ergo eius quod lucet actionem seu conatum quem momento dato materiae insensibili circumjacenti inter lucidum oculum et
 6 opacum fusae imprimit (neque enim aliter in nos objectumque distans ageret), tum per subtilissimas partes propagari tum ita regularem esse, ut a rectilineo nihil differat, quantum sentiri potest; ac denique ita vehementem, ut prae aliis infinitis in sensus organa ex omnibus partibus propagatis sentiatur.

(6) Quomodo autem corpus aliquod materiae circumjacenti nec resistenti conatum
 10 rectilineum in orbem diffusum imprimere possit, declararunt Philosophi exemplo rotae, quae non nisi circa suum centrum gyrata impositas arenulas rejicit, et baculi in liquido circa suum axem acti, et tamen totum liquidum in innumeros subtiles motus comminuentis, etsi ex loco suo ipse non egrediatur: Eodem modo Solem circa suum centrum motum omnem materiam per vastissimum inter terram solemque spatium diffusam a se rejicere conari.
 15 Unde sumunt omnes: quicquid circulariter moveatur conari a centro recedere per tangentem. Sed recte questus est ingeniosus Nulandius neminem hactenus ex natura motus circularis tanti momenti in optica et statica propositionem demonstrasse. Unde a me quoque diu de ea dubitatum est, donec demonstrationem reperi, qua conficio: motum circularem compositum ex conatibus rectilineis intelligi debere tum aliis modis, tum
 20 praecipue ex his tribus conatibus in radio, secante et tangente, qui si in idem punctum eodem momento concurrant, id circulariter motum iri.

(7) Ex his sequitur omne Lumen (seu Lucis actionem) conari dividere Corpus crassum in partes subtiliores. Est enim Crassum quod constat partibus solidis magnis. Solidum quod resistit dividenti (quod ut alibi ostendetur fit ob motum partium conspirantem). Iam
 25 conatus luminis impressus est partibus Materiae per medium fusae subtilibus, ergo partibus quoque subtilibus datae partis Crassae seu solidae magnae. Idem conatus est a centro ad

2 sentiamus (1), ergo ut ab eis patiamur (omnis enim sensus ab objecto passio est) (2) ergo ut in nos agant, (3) ergo ut moveantur aut certe instanti dato conentur versus nos. Omnis enim corporis actio est motus aut saltem momento dato conatus seu initium finisve motus. Quare si quod lucet efficit
 30 ut corpus aliquod in nos conetur, isque conatus in distans perfertur, necesse est aut id quod lucet conari per aliud intermedium in opacum atque inde in nos reflecti, aut saltem in medio auferre impedimentum, ut (4) Sunt autem L 5 (neque . . . ageret) *erg.* L 7 sensus (1) instrumenta (2) organa L 20 conatibus in (1) sagitta, secante et tangente. (2) diametro, (3) radio L

circumferentiam ac proinde in lineis divaricantibus, ergo partes subtiles datae partis crassae discedere a se invicem conabuntur. Lumen ergo conatur dividere. Quod ostendendum erat.

(8) Hinc facile intelligi potest Lumen et calorem sola ad sensum relatione differre[,] constat enim utrobique esse conatum divisionis, sed eum qui in lumine est sola oculi textura subtilissima, at qui calore continetur crassioribus etiam cutis filaminibus percipi. 5 Et experimur omnia valde lucida esse calida, et calida ideo a luce prohiberi, quod actionem ob impedimenta per lineas rectas sensibiliter diffundere non possint. Hinc colligo si quis esset, quantum satis est cute subtiliore, eum ubicunque lumen est sensurum esse calorem, et si quis esset oculi structura exquisitiore, eum ubi calor est sensurum esse lucem.

(9) Ostensum est porro Lumen vel quod idem est Calorem conari dividere solida 10 magna, id est corpora crassa. Solida autem qualis terra est (proprio motu conspirante (quem ponamus esse circa eorum centra) unita ac velut fornicata), reniti constat. Ex his duobus conatibus oppositis divisionis et unionis necesse est oriri tertium compositum motum, quo partes manente unione vel continuitate invicem discedunt, id est flectuntur, manenteque nexu mutant angulum inclinationis. Cumque agat calor in partes crassas 15 omnes, ubique flexio erit, Flexio autem universalis in corpore dato est Fusio seu fluxus. Lumen ergo seu calor corpora solida sibi obstantia fundet.

(10) Ut ergo ad Tellurem nostram seu Globum, qui nunc apparet, Terr-aqu-aëreum, redeamus, ponemus eum, ut clarior sit demonstratio[,] initio cum primum Lux ingrueret, fuisse homogeneous et unius cuiusdam liquoris aquae similis seu intra terram et aërem medii 20 forma comparuisse nam et *Genesis* teste Spiritus Domini initio super aquas ferebatur: consequens erit hunc liquorem ingruente calore lucis coelestis in formas innumerabiles pro varia magnitudine globulorum liquorem constituentium, et obliquitate luminis, aut luminum ex diversis luminaribus, vel si mavis luce coelesti nondum in luminaria collecta concurrentium, ebullisse. 25

(11) Summatim autem in tres massas liquorem hunc homogeneous abiisse consentaneum est. Partes enim superficiariae conatui caloris coelestis dissipanti magis expositae, in bullas quasdam aqua minores, id est Aërem exiluire sed contra compensatione facta interi-

4 enim (1) calorem esse conatum divisionis sanguini, lumen vero conatum divisionis oculo sensibilibiter impressum (2) utrobique L 6 experimur (1) pleraque (2) omnia L 6 et (1) contra 30 omnia calida saepe (2) calida L 8 quantum satis est *erg.* L 12 (quem . . . centra) *erg.* L 12 reniti (1) alibi ostensum est (2) suppositum est (3) constat L 18 nostram . . . Terr-aqu-aëreum, *erg.* L 21 nam . . . ferebatur *erg.* L 23 liquorem (1) continentium (2) constituentium L 23 obliquitate (1) lucis (2) luminis L 26 abiisse (1) necesse (2) consentaneum L 27 conatui (1) luminis (2) caloris L 35

ores tanto redditae densiores in terram subsedere. Necesse est enim supposita conatum unionis a motu proprio, et divisionis a luce, paritate aut imparitate, utrumque conatum tantundem aut proportionale efficere. Denique pars intercepta in medio aquae forma mansit, in quam scilicet cum uterque conatus tantundem proportione ageret, uterque
5 nihil egit. Facilius haec capiemus si separationes corporum quae fusione aut bullitione a calore, fermentatione a spiritu incluso, ut in musto; agitatione ab externo, ut in butyri
expressione, conferemus.

(12) Factum autem est haec comminutione et confusione tum ut massae sese mutuo permearent, plurimumque altera alterius retineret, tum ut aether seu materia lucis omnes
10 ubique penetraret.

(13) Unde prorsus ut in fornace vitraria a flamma, ita in globo nostro a luce formatae sunt ex Terra seu vitro bullae innumerabiles crassitiae, amplitudine, figuraque, tum vero aqua, aëre, aut etiam aethere, contentis, variantes. Et sunt etiamnum omnia in perpetua fusione et bullitione. Sed haec introductionis tantum loco sunto[,] mox omnia accuratius
15 demonstrabuntur.

(14) Quare antequam ad bullarum varietates, et specierum originem descendimus per generalia globi phaenomena, ex iis quae diximus orta eundem est. Ponamus ergo ut coepimus aetheris (id est materiae qua luminis siderum actio in nos propagatur) penetratione Globum nostrum in partes diversae crassitiae abiisse, aut etiam si mavis ab initio ex hetero-
20 geneis, tantumque confusis et fluxu illo separatis constitisse, ab aethere tamen ubique permeari, quod ob hiatus meatusque corporum in qualibet parte sensibili innumerabiles inevitabile est.

(15) Cum ergo Lux motu diurno (sive Terrae sive Luminarium) circa terram circuletur, materiae qua Lumen propagatur seu Aetheris continua circa terram pariter et per terram
25 necessaria ab Oriente in occidentem circulatio est. Lumen enim Motus, vel initium motus seu conatus est. Tendit autem is conatus utique ab Oriente in occidentem, quicquid sit de corpore unde proficiscitur aut a quo excipitur.

(16) Non tamen simplex circulatio Aetheris esse potest, in aequatore et parallelis, etsi ea emineat; sed cum lumen etiam oblique feriat terram et in latera agat, innumerabilis
30 quidem erit conatum varietas in tanta aetheris quoque corporum meatibus interspersi; summam tamen erunt conatus aetheris duo: alter cum luce in aequatore et parallelis, alter a luce in latus ad polos per omnes circulos magnos in puncto cui dato momento lux

5—7 Facilius . . . conferemus. *erg. L* 12 ex Terra seu vitro *erg. L* 14 f. Sed . . . demonstrabuntur. *erg. L* 32 — S. 347, 1 per (1) meridianos (2) omnes . . . transeuntes *L*

verticalis est transeuntes: qui duo conatus servati componentur in unum spiralem seu volutae genus. Sed hoc accuratius determinabitur infra §. 33.

(17) Porro ex hoc motu potissima naturae terrestres phaenomena quae quidem in motu consistunt deduci summatim posse arbitror. Maxime ubi res aliquando computatione diligentiore accuratius constituetur. Diximus supra §. 7. ex motu aetheris sequi conatum 5 dividendi crassa motui obstantia in homogineam ipsi subtilitatem[,] cum autem causa conatus, Lux, duret, utique effectus aliquis consequetur. Quare vel disjiciet aether crassum turbans in partes, vel si non possit movebit totum, et vel in alium locum, ubi turbet minus, id est ubi motus minus fortis, ac proinde facilius patitur turbantem, id est dejiciet versus centrum, vel in alium situm quo turbet minus in eodem loco, ac proinde 10 tum circumaget, si possit in situm quendam sibi commodissimum, tum, quia nullus situs omnino commodus est, et idem situs ob motum luminarium vel terrae nunc magis nunc minus commodus est, fundet, seu constituet in perpetuo fluxu. Unde manifeste oriuntur quatuor potissima phaenomena Corporum: vis Elastica, Gravitas, Directio, Textura particularis. Ex quibus caetera omnia, ut nesciam an extet sententia de natura 15 unde plura facilius nullis nisi certis assumtis deducantur.

(18) Vis Elastica est qua corpus quantum sentiri potest sponte sua, conatur mutare amplitudinem aut figuram. Qualis est in arcu tenso, aëre compresso, vellere constipato. Hoc ego conatu Aetheris disjiciente fieri ajo. Nam si in dato loco plus sit aquae aut aëris quam circumjacentibus conatus aetheris disjiciendi totum circumjacens qui totius molis 20 motu conspirante seu mutuo nisu sustinetur, collineabit in illud unum quod caeteris dissimile est, nec vase aliquo satis firmo ac motu proprio fornicato continetur, aut quod aperto vase nunc primum contineri desinit, idque disjiciet in similem caeteris tenuitatem. Contra si caeteris sit tenuius, necesse est per compensationem caetera esse tanto compressiora. Quare ut illic aperto vase exonerabitur, ita hic a circumjacentibus exonerata 25 sorbebit. Nec vero turbare debet, quod in definitione dixi esse vim Elasticam, etiam cum corpus figuram mutare conatur; in explicatione autem non nisi mutationem amplitudinis affero. Definitio enim a sensu sumenda erat, jam arcus tensus cui sine dubio vis Elastica tribuenda est non sentitur mutare magnitudinem, sed figuram. Suo loco autem apparebit, mutare eum magnitudinem quoque sed per partes, etsi compensatione facta 30 totum eam non mutaret; superficiem enim concavam nimis esse compressam et contra convexam nimis distractam.

2 Sed ... infra §. 33. *erg. L* 4 Maxime (1) cum (2) ubi *L* 5 accuratius (1) conjicitur (2) constituetur *L* 9 id est ... turbantem, *erg. L* 15f. Ex quibus ... deducantur. *erg. L*
15 extet (1) hypothesis (2) sententia de natura *L* 26—32 Nec ... distractam. *erg. L* 35

(19) Hinc facile intelligi potest cur vitra sphaerica aëre in ea constipato, aut ex eis
 5 sucto difficiliter caeteris dirumpantur, quia prae caeteris motu intestino conspirante
 aequabili fornicata intelligi possunt. Colligetur item aërem extractum non ob solam gravi-
 tatem, sed et compressionem aut certe pressionem ab aethere inaequalem (quae
 10 tum gravitatis tum vis Elasticæ causa communis est) circumjacentis in Recipientes
 Magdeburgicos tanta rursus vi intrare. Item necessario etiam aliquam aquae vim Elasticam
 esse debere, denique si Recipiens aëre constipato plenus deferatur in locum ubi aër circum-
 jacens crassior est ut versus centrum globi, minutam; si a centro, auctam iri vim Elasticam:
 de vasis exhaustis contra. De arcu tenso, et pulvere pyrio et acidis atque alcalibus dicendum
 15 erit, cum de specierum textura.

(20) Gravitas est conatus corporis alicuius quantum sentiri potest spontaneus
 versus centrum terrae, eum autem ab aetheris Turbantia remove conantis pressione
 oriri, ac proinde eandem cum vi Elasticæ originem habere patet. Usque adeo ut idem
 aetheris conatus modo gravitate modo Elatere, qua data porta, primum erumpat. Est
 15 autem unica tum vis Elasticæ tum gravitatis regula fundamentalis: Quaecunque se
 mutare possunt (qualia liquida sunt) ex statu pressionis ab aethere inaequalis
 in statum pressionis aequalis transire conari. add. inf. §. 39. Unde omnia tum
 scientiae Elasticæ, tum Staticæ pariter et Hydrostaticæ phaenomena deducuntur. Hinc
 etiam effugia naturae motui perpetuo reluctantis, et toties vanae artificum Spes eludere
 20 eius providentiam conantium. Nondum tamen impossibilitas demonstrata est certis ex
 causis. Ascensus autem descensusve regula est, ascendere corpus datum in liquido, quod
 si paris spatii sumatur gravius est; descendere si levius. Sed haec regula ex fundamentali
 pressionis universalis criterio limitationes recipit, unde ingeniosa Boylei paradoxa
 pendent.

(21) Necessè est autem conatum aetheris non esse ubique aequè fortem, sed fortiorem
 in locis a centro remotioribus, et Tropicis vicinioribus (in ambobus enim eodem tempore
 circuli aetheris describuntur majores), et intra ipsos Tropicos soli vicinioribus, et tempore
 aequinoctii, quia eo tempore minore obliquitate terram ferit et motus lucis motui terrae

4 f. aut certe . . . est) *erg. L* 9 contra. | hoc experiri licet vitro exhausto in alio exhausto
 30 vel compresso *erg. u. gestr.* | De *L* 14 conatus (1) simul et vim Elasticam et gravitatem efficiat (2)
 modo *L* 14 erumpat (1) Hinc sequitur omnia corpora (2) Est *L* 15 fundamentalis: (1) conatus
 omnium (2) Quaecunque *L* 21 regula (1) universalis est, ascendere in liquido dato solidum liqui-
 dumve (2) est, ascendere *L* 23 criterio (1) explicationem reci (2) limitationes *L* 26 f. (in . . .
 majores) *erg. L*

directe opponitur; et tempore perihelii, potius quam aphelii, et accessus quam recessus ac denique tempore aspectuum conjunctionis potius et oppositionis siderum inter se quam tempore aspectuum quadratorum. Unde quidam observant penduli vibrationes cum terra perihelia est esse frequentiores, et alii ideo versus polos nivis etiam floccos esse majores, quod minore impetu descendere conentur. Sed hoc ab aëris frigore ac proinde densitate et hinc pondere majore (quod etiam Baroscopium ostendit), rectius petetur. Quare quousque variae conatus aetheris differentiae sensu percipi possint, ego definire non ausim. Illud addo necessarium esse, ut quo quid momento vi Elastica movetur minus ponderet, sed hoc solere aliter compensari. Unde etsi asserant Mechanici lancem librae in qua homo stat, qui pondus gestat[,] tantundem ponderare quando pondus juxta hominem ponitur[,] id tamen fieri putandum est non quod ponderis gestati vis in lancem non minuatur, sed quod homo quantum nervos intendit ad pondus sustinendum, tantum in lancem librae pedibus renititur. Quemadmodum si saltum faceret in lance, magis eam deprimeret, etiam descendendo, quam deprimit quiete insistendo. Unde rursum patet pressionis uniformis compensatio, putem tamen casus excogitari posse, quibus compensatio non in ipsa lance, sed circumjacentibus corporibus effectum sortiatur, ac proinde differentia sit sensibilis, et in eam rem experimenta non inutiliter institutum iri.

(22) Caeterum ex his sequitur omnem pressionis inaequalis restitutionem ad aequalitatem tum gravium leviumque in descensu ascensuque, tum Elasticorum, esse acceleratam. Quia eadem causa, conatus lucis, ipso restitutionis tempore cuivis praecedenti addit quovis momento novum. Si conatus novus esset semper aequalis primo, acceleraretur motus in ea ratione, quae est numerorum quadratorum deinceps ab unitate, ut demonstratum est a Galilaeo. Sed hanc accelerationem impossibile est esse uniformem. Semper enim conatus sequens est debilior antecedente; quia minor nunc conatus in aethere ratio est, quippe jam tum incipiente minus turbari. ex quo coepit amovere turbatorem. Quanquam igitur Honoratus Fabri vim Elasticam non ab aetheris circulatione, sed nescio qua vi interna deduxerit,

1 et accessus quam recessus *erg. L* 4 polos | tum totum *gestr.* aërem *streicht Hrsg.* crassiorem *gestr.* tum *streicht Hrsg.* | nivis *L* 5—7 conentur. (1) Ego vero an hae differentiae sensu satis percipi possint, affirmare non ausim (2) Sed hoc ... non ausim. *L* 9 etsi (1) observent Mechanici (2) asserant *L* 14 pressionis (1) universalis (2) uniformis *L* 16 ac ... sensibilis, *erg. L* 30 21—23 Si ... Galilaeo. *erg. L* 24 antecedente; (1) erit ergo incrementum perpetuo decrescens (2) quia *L* 25 ex ... turbatorem. *erg. L* 26 aetheris (1) pressione, sed quadam vi interna a nemine explicata (2) circulatione ... vi interna *L*

23 Galilaeo: *Discorsi*, 1638, III 1, theor. 2.

26 Fabri: vgl. oben S. 191.

ingeniose tamen observavit accelerari incremento perpetuo decrescente. Ego vero idem de acceleratione motus gravium dicendum ajo, etsi cum aliis ille refragetur. Demonstratio enim eadem est, posito non gravitatem magis quam Elaterem ab externa pressione esse; unde nec illud admittendum est, quod assumit vir egregius, eundem esse impetum initii de-
 5 scensus, quantacunque altitudine grave sublatum sit[,] Elastica autem contra hoc fortius
 10 resilire, quo magis sint tensa. Ego vero ajo a gravi altius sublato majorem aetheris motum (a centro scilicet remotiorem) impediri, ac proinde conatum removendi impedimentum in aethere esse majorem; et si differentia non sit facile sensibilis. Nam si conatus aetheris prementis ponamus esse in ratione distantiarum a centro terrae (quanquam rationis sit
 15 ob alias causas concurrentes differentiam esse multo minorem) et grave datum ponatur a centro distare modo 900 modo 901 centesimis Leucae, patiamurque Leucam Germanicam esse 4000 passuum: centesima eius 40 passus continebit, ac proinde quadraginta passuum differentia non faciet in casu praesenti differentiam conatum majorem quam quae est inter 900 et 901 circiter, ac proinde parum sensibilem. Ex his principiis decrementum
 20 incrementi facile computari potest. Si enim ponatur grave unam centesimam leucae absolvere uno minuto, absolveret secundam quarta parte minuti, si verum esset velocitates esse ut quadratos deinceps ab unitate, sed quia decrescit incrementum, absolvit secundam $\frac{3600}{901}$ minuti quanquam possit praecisa ejusmodi ratio in phaenomenis varie impediri et perturbari. Caeterum hinc patet ratio, cur in Elasticis sensibilibus appareat decrementum
 25 incrementi celeritatis, quam in descensu gravium, quia in Elasticis ad totam restitutionem exiguo spatio percurso opus est, unde divisio in spatii longitudinem decrementis in exiguo spatio quaelibet pars sensibilis habet sensibile decrementum. At in descensu ob magnitudinem spatii seu distantiae a centro decreta in distantiae totam longitudinem divisa in singulis partibus sensibilibus non sentientur. Prorsus ut constat globum plumbeum
 30 alteri argillaceo in aëre aequiponderantem citius eo in aqua descendere; unde sequitur

1 decrescente | ut si spatium quod primo minuto absolvitur sit ut 1, quod secundo ut 4 — 1. = 3, quod tertio ut 9 — 4. — 1. = 6, quod quarto ut 16, quod quinto ut 25, quod sexto ut 36, quod septimo ut 49 [lies 28 Hrsq.]. *erg. u. gestr.* | Ego $L = 4$ egregius, (1) eandem esse celeritatem (2) eundem esse impetum $L = 5$ f. Elastica . . . tensa *erg. L = 8 majorem; (1) non tamen in ratione
 30 vel simplici vel duplicata distantiarum, quod (2) et si . . . Nam $L = 9$ esse in | (1) duplicata (2) triplicata *gestr.* | ratione $L = 9$ terrae | ut sunt orbes sphaerici distantiarum *gestr.* | (quanquam $L = 11$ distare (1) 900 centesimis Leucae, et mox 901, erit impetus initii descensus in 900 ad alium in 901, ut cubus illius 810000 ad cubum huius 811801 centesimorum cubicarum leucae (2) modo . . . Leucae $L = 16$ esset (1) incrementa esse ut (2) velocitates $L = 22 - 24$ At . . . sentientur. *erg. L**

4 vir egregius: d. i. Honorato Fabri.

globum plumbeum ligneo in aethere aequiponderantem citius in aëre ad fundum pervenire, etsi sensibilis differentia aegre haberi possit.

(23) Porro ex accelerationibus sequuntur Vibrationes reciprocatæ, tum pendulorum, tum chordarum aliorumque Elasticorum. Cum enim major in fine restitutionis sit celeritas quam qua opus est ad restitutionem (ad restitutionem enim suffecisset celeritas 5 perpetuo decrescens, et in extremo momento evanescens); nec impetus abundans possit desinere in momento; evehetur in contrariam partem tum grave pendulum ascendendo, tum compressum aut tensum restitutum se rursus tendendo aut comprimendo, sed paulo quam ante minus, et secunda vice restitutum rursus accelerate iterum in contrariam partem evehetur, sed minus minusque idque tamdiu donec impetus quantum sentiri 10 potest, prorsus evanescat. Pendet autem ex vibrationibus pendulorum exacta temporis mensura, ex vibrationibus chordarum sonus unde res meretur accurate discuti. Necesse est autem pendulum post descensionem rursus ascendens, et Elasticum post restitutionem se denuo tendens, denuo ascendere aut se tendere motu decrescente. Decrescet autem celeritas ascensus seu deminuetur deinceps a motu ultimo non toto sed superfluo, 15 qui ut dixi solus evehit. Ideo non ascendet pendulum in eam altitudinem ex qua descendit, nec chorda vibrata secunda in parem ex utroque latere latitudinem excurret. Hinc determinato aetheris conatu ad deprimentum simplici in data distantia a centro terrae poterit data longitudine funis et magnitudine ponderis determinari numerus vibrationum et contra. Sed id hactenus nemo praestitit. 20

(24) Ex his sequitur etiam aequiditurnitas diversarum vibrationum ejusdem restitutionis. Nam sensu constat ejusdem penduli se restituentis vibrationes, etsi spatium per quod decurrit sequens spatio antecedentis continue minus sit, omnes tamen eodem tempore absolvi, ac proinde ad mensuranda etiam minora temporum spatia ad secunda usque minuta, adhiberi. Idem de vibrationibus chordarum rationes Musicae recursuum a quibus 25 sonorum gradus pendent, confirmant. Quin imo idem pendulum eodem tempore ad imum descendere in arcu quem describit radius vel funis, quo pondus liberum a centro penduli eodem tempore demissum, idque quantacunque sit altitudo ex qua demittitur pendulum; ac proinde duo pendula quoque ejusdem ponderis eademque funium longitudine ex diversis

12 discuti | modo et spatium pateretur *gestr.* | Necesse L 13f. restitutionem (1) sibi ex prae- 30
cipiti impetu novam vim adhibens, (2) se denuo tendens, denuo L 14 se | rursus *gestr.* | ten-
dere motu | ita *gestr.* | decrescente | uti motus restitutionis crevit *gestr.* | Decrescet L 15 celeri-
tas ... deinceps *erg.* L 16 qui ... evehit *erg.* L 18 ad (1) restitutionem (2) deprimentum L
18f. poterit (1) dato pondere (2) data ... ponderis L 19f. et contra *erg.* L 22 etsi (1) in
spatio continue decrescente (2) spatium L 24f. , ac ... adhiberi *erg.* L 35

altitudinibus demissa eodem tempore imum attingere, seu vibrationes habere aequiditurnas. Etsi numerus vibrationum, si ex diversis altitudinibus pendula caeteroquin similia descenderint non sit idem futurus, ac proinde alterum altero vibraturum sit diutius. Caeterum haec intelligenda sunt, si nihil impediat, aut impedimenti gradus ubique sit
5 aequalis. Unde pendula ejusdem ponderis et longitudinis sed diversae materiae et molis difformiter vibrasse constat, quod majori moli aër magis obsistat.

(25) His adde duo pondera libera aequalia ex eadem altitudine demissa, alterum per perpendicularem, alterum per rectam inclinatam angulo quolibet, aut curvam quamlibet; non quidem eodem tempore ad idem planum horizontis perventura sed
10 tempora futura in reciproca ratione linearum. Impetus tamen toto decursus tempore quaesitus utrobique erit aequalis; quia quantum conatus aether irrite consumit in planum cui pondus innititur, tantum ei durante cursu supplendum est, et conatus utilis parvitas tractu temporis compensatur. Idque ex hac ipsa ratiocinatione demonstratur. Nam cum pondus *b* absolvit perpendicularem, impetus eius erit utique ut factus

15 2f. si ... descenderint *erg. L* 4—6 Caeterum ... obsistat. *erg. L* 9f. perventura (*r*) et quod est mirabilius pondus idem eadem vi projectum quemcunque arcum aut cuiuscunque generis curvam rectamve in aëre describat eodem tempore absoluto in terram recasurum (*a*) sed toto tamen cursus tempore eundem impetum acquisitura. (*3*) sed tempora futura in (*a*) quadrata (*b*) triplicata (*c*) conversa (*d*) reciproca ratione linearum. *L* 10 linearum. | Pone enim lineam inclinatam (*r*) recta (*a*) perpendiculari triplo majorem, ergo pondus *a* absolvet (*a*) tertiam (*b*) nonam partem inclinatae, quo tempore pondus *b* absolvit totam (*aa*) rectam (*bb*) perpendicularem. Quia celeritas in inclinata tanto minor est, quanto major est inclinatio, consumitur enim conatus aetheris deprimentis in planum inclinatum cui pondus innititur pro ratione inclinationis. Ergo partem inclinatae aequalem perpendiculari id est
20 tertiam pondus *a* vix triplo tempore eius quo pondus *b* percurrit perpendicularem absolvet, ergo eodem tempore pondus *a* absolvet nonam inclinatae, quo pondus *b* absolvit totam perpendicularem, eruntque tempora ut quadrata Linearum, si supponatur motus descendendi in singulis esse uniformis, sed si ponatur uniformiter acceleratus impetus tamen idem erit, spatio decurso. Quia quantum conatus aether irrite consumit in planum cui pondus innititur, tantum ei durante cursu tempore supplendum est, et conatus utilis parvitas tractu temporis compensatur. (*3*) triplo majorem perpendiculari cum impetus
30 seu conatus sint in reciproca ratione linearum, erit impetus ponderis *b* ad impetum ponderis *a* ut 3 ad 1, et posito motum esse acceleratum uniformiter continue (quanquam hoc exacte verum non sit), (*a*) seu utrobique proportionem tantundem decedit (*b*) erit velocitas ut 9 ad 1, ergo quo tempore absolvet pondus *b* totam perpendicularem, eodem tempore absolvet pondus *a* in inclinata nonam partem lineae perpendiculari aequalis, et cum inclinata sit terperpendiculari aequalis 27^{mam} inclinatio, et proinde tempus
35 quo absolvitur inclinata erit ad tempus quo absolvitur perpendicularis in triplicata ratione inclinatae ad perpendicularem seu ut 27 ad 1. Q.E.D. *gestr., am Rande mit der Tinte der Streichung von Form* (*3*): male | Impetus *L* 13f. demonstratur. (*r*) Velocitates enim sunt ut quadrata, impetus ut latera (*a*) Tempora enim sunt ut cubi (*a*) Ergo eodem tempore quo pondus *b* absolvit perpendicularem erit (*b*) Cum ergo tempora decursuum sint in cubica ratione linearum, erunt (*c*) ut patet ex dictis (*3*) Nam quo tempore *b* absolvit
40 perpendicularem habet impetum qui est ad impetum quem eodem tempore quaesivit *a*. (*4*) Nam *L*

ex ductu impetus primi in perpendicularem (supposita uniformitate accelerationis). Esto impetus primus c , perpendicularis d , erit ponderis b impetus postremus $c \wedge d$. Similiter cum pondus a absolvit aequalem perpendicularis in inclinata seu tertiam partem inclinatae, id est lineam cuius quantitas est itidem d , ducendus erit eodem modo impetus primus, id est ex hypothesi tertia pars impetus c in d erit impetus postremus absoluta tertia 5 parte inclinatae $\frac{c}{3} \wedge d$. Ergo absoluta tota inclinata triplo major seu $c \wedge d$. Ergo impetus postremus absoluta tota inclinata, et absoluta perpendiculari est idem. Q. E. D. Sed posito impetum novum continue accedentem continue decrescere quanto grave propius accedit centro, tamen idem erit, tantundem enim accedunt centro quae ad eundem horizontem ex eadem altitudine perveniunt. 10

(26) Et haec si duo pondera sint libera, et aequalis sublimitas descensus, sed linea inaequalis: sed ponamus sibi annexa esse, mutuoque obstare, quod dupliciter fieri potest, vel enim ita applicantur sibi, ut necesse sit aequalem esse velocitatem, ita duo pondera rotas dentibus aut trochleas funibus connexas diversorum centrorum agentia; aut simpliciter ex eodem fune per fulcrum mobili utrinque pendentia. Quibus casibus potest nihilo- 15 minus inaequalis esse conatus aetheris deprimentis ac proinde ponderum magnitudine * compensandus, etsi tanta celeritate unum descendere necesse sit, quanta oppositum a- * scendit, ut si alterum ponderum sibi obstantium pendeat libere, alterum semipendeat seu innitatur plano inclinato, aut pendeat in medio crassiore. Quae ratio est cur cochlea cuius tantae sunt vires cum ab hominibus aut animalibus aut aquis ventisque circumagitur 20 ponderibus appensis nulli usui sit, alioquin motus perpetuus jam daretur; pondus enim obliquissime descendet ad horizontem, ac proinde debilissime. Hinc patet ea etiam quae aequali celeritate moventur, tamen inaequalium virium esse si inaequalis sit aetheris deprimentis conatus, item si aequalis sit conatus, pressio tamen ipsa in universum inaequalis, ut si pondera sint inaequalia. Etsi enim grave maius minusque eadem celeritate 25 descendant, impetus tamen a lapsu inaequalis est, et pondus quoque si sibi connectantur in obstaculum mutuum. Hinc patet principium Mechanicum non esse celeritatem motus magnitudine corporis aut spatia temporibus compensata, sed quia omnis in Tellure nostra ab aetheris circulatione motus est[,] conatum aetheris ad pressionis aequalitatem. Longe alia motuum ratio esset, si in vacuo corpora concurrerent. 30

1 ex ductu (1) temporis (2) impetus primi L 3f. seu ... inclinatae *erg.* L 11 si (1) duo pondera (2) duae vires (3) duo pondera L 14 dentibus ... connexas *erg.* L 14f. agentia; (1) duo pondera sibi connexa alterum pendens libere alterum in plano inclinato (2) aut ... pendentia L 16f. ac ... compensandus *erg.* L 27 patet | unicum *gestr.* | principium L

(27) Caeterum si corpora ita sibi in Libram seu mutuuum obstaculum connexa sint, ut altero celeriter descendente, alterum tarde ascendere necesse sit consequens est id quod celerius movebitur praeponderare, quia sic eodem tempore aether premens plus consequitur, si duobus paribus, id quod citius descensurum est deprimat. Ducenda ergo magnitudo in
5 celeritatem, et ubi factus major est, praevalebit corpus. Nisi hic quoque efficiamus, ut pars pressionis quam aether exercet ob medium aut fulcrum fiat inutilis. Nam quia haec computata non sunt, ideo tot speciosae in charta machinae cum ad rem ventum est, inutiles fuere.

(28) Agunt etiam Elateria fortius si ita Librae applicentur (Libram enim non ponderum
10 tantum sed et virium in universum resistantiam appellare liceat) ut alterum citius altero se restituere possit, id est majorem lineam describat, ut si alterum majori alterum minori librae brachio applicetur; ita enim supposita aequalitate facti ex ductu tensionis in magnitudinem corporis tensi, aequalitate rursus eodem tempore plus aether consequetur. Sed hoc denuo inanem eorum spem facit, qui Motum perennem cum in ponderibus non in-
15 venirent, in Elateriis quaesivere, quanto enim celerius movetur Elaterium tanto magis restituitur, ac proinde tanto difficilius tendi rursus potest in gradum priorem. Unde Elaterium debilius potest tendere fortius, sed ipsum interea tanto plus se restituit, quam fortius tetendit, quanto est debilius. Unde forte postea ad tendendum rursus debile in gradum priorem non est satis forte. Aliud est cum cochleis animalia aut aquae perennes ventive
20 applicantur. Horum enim motui etsi rursus ab Elatere aut gravitate ortus sit, exhausto tamen semel natura novis reparationibus providit.

(29) Ex his colligi potest Theorema universale admiratione dignum[,] non in ponderibus tantum sed et Elateriis in universum verum: restitutionem aetheris turbati si non impediatur esse aequidiuturnam, quantacunque sit turbatio. Nam quanto
25 major turbatio est etiam major vis est se restituendi. Prorsus ut eodem tempore percurri necesse est spatia inaequalia, si celeritates sint ut spatia reciproce. Hinc ajo duos arcus quomodocunque tensos, aut eundem etiam diverso tempore varie tensum, si absit impedimentum eodem tempore se restituros, ac proinde impetus primos fore ut tensiones reciproce; et vim ut factum ex magnitudine tensi qua tensum est, in ultimum im-
30 petum.

1 sibi in (1) commune virium centrum (2) Libram L 1 mutuuum (1) virium centrum (2) obstaculum L 11—13 describat, (1) ita enim (2) ut si . . . tensi, aequalitate L 19—21 Aliud . . . providit. *erg.* L 22 his (1) intelligi (2) colligi L 22 Theorema . . . dignum *erg.* L 28 proinde (1) celeritatem (2) impetus primos L 29f. in (1) impetum tensionis (2) velocitatem (3) ultimum
35 impetum L

(30) Hinc colligi potest paradoxum, plura gravia quantacunque ex quibuscunque punctis demissa si nihil impediat, aut impedimentum sit aequale, ut si totus globus esset aqueus et gravia essent saxa; eodem tempore ad centrum terrae perventura nulla nec distantiae a centro nec magnitudinis habita ratione. Et si globus esset liquidus ultra centrum rursus excursura esse sursum in alterum hemisphaerii latus, idque aliquoties 5 reciprocatura esse eadem cum pendulis ratione, tandemque in centro quietura.

(31) Hinc denique colligitur in motu violento projectorum; si idem pondus eadem vi projectum continue ascendat donec vi Elastica evanescente rursus recidere incipiat ad eandem altitudinem perventurum, quamcunque lineam describat (sive rectam curvamve; et sive perpendiculariter sursum actum sit, sive alia quacunque ad horizontem inclinatione), 10 si impedimentum aut nullum aut aequale sit. Nam ascendenti ponderi projecto superanda est tanta aëris vis seu tantus impetus, quanta deprimeretur per lineam eandem si in superiore loco positum descenderet: jam qualiscunque sit linea ascensus eundem impetum grave descendendo acquirit, seu eodem conatu aetheris deprimitur modo eadem sit altitudo, §. 26. Ergo quacunque lineam grave projectum sit, ad eandem altitudinem perveniet, ita 15 enim eandem semper vim aetheris renitentis superabit; decrescetque conatus ascendentis, ut crescit descendentis; quare etiam tempora ascensus erunt in triplicata ratione linearum. Caeterum si projectum ipsa vi Elastica deorsum tendat, composito impetu ex gravitate et Elatere; alia computatio ineunda non difficilis his principiis insistenti. Fusius haec tractavi, quia omnis rei mechanicae fundamenta sunt et in harmonias denique admirandas parum a 20 mortalibus animadversas reducuntur. Elaterium enim et pondus ex quibus omnes machinae pendent qui ad easdem rationes reduxerit et restitutionum uniformitates perviderit, mihi compertus non est.

(32) Dictum est de Vi Elastica et gravitate seu pressione aetheris impedimenta loco movente. Restat ut dicamus quando ea non loco sed situ dimoveat; quod praestat 25 tum in toto, tum in partibus; cum in toto, directio est, alii verticitatem vocant; cum in partibus particulae rerum formae oriuntur. Directio quaedam putanda est non magneti tantum sed toti telluri inesse, hinc ex tot sitibus possibilibus hic electus est, hinc tam variis eminentiis, cavernis, flexibus, distinguitur, hinc peculiaris regionum et tot alia sed magnam partem tenui suspitione accepta. Sola corporum Magnes et ferrum recte 30

3f. nulla . . . ratione erg. L 7—11 projectorum; (1) quicquid eadem vi projectum sit, quamcunque lineam describit, eodem tempore in (a) terram (b) planum horizontis unde projectum est recesurum. Nam si recta ascendit, eousque ascendet donec vis Elastica omnino evanuerit, modo non ante terram attingat quam vis Elastica evanuerit spatiumque eodem tempore percursum semper aequale futurum. (2) si idem . . . aequale sit. L 21f. ex . . . pendent erg. L 22 et . . . perviderit erg. L 85

imbutum ut manifeste et universaliter, et celeriter, et constanter certas sui partes polis Mundi obvertunt; magno generis humani bono. Sed ut horum appareat ratio, altius ordiendum, et totius globi Oeconomia resumenda est.

(33) Cum necesse sit Aetherem Inter-terreneum moveri motu lucis, et Lux, si solam
 5 etiam solarem consideremus, ita terram circumeat ut quovis momento novum hemisphaerium illustret necesse est ut aetherem tum secum rapiat, motu diurno, de momento in momentum, tum quovis momento ab eo in quo est hemisphaerium in alterum repellat. Sumamus tempus aequinoctii quo sol est in aequatore. Circulum ergo Aetheris motui suo verticaliter suppositum partim secum rapiet partim rejiciet. Nam partem ante se bis
 10 propellet: semel rejiciendo antrorsum per illustrationem, deinde circumagendo totum circulum motu diurno. Partem post se simul et repellat, dum circulum illustrat, et propellet, dum totum circulum circumagit. Finge muscam curru ferri, et in currus operculo antrorsum ire, bis antrorsum, atque ita velocius, agetur; finge eandem retro ire, motus eius ex duobus oppositis compositus erit ac proinde antrorsum (quia currus motus per se celerior
 15 motu muscae per se) sed tardius agetur musca. Idem dicendum erit de quovis circulo mundi magno per eum locum aequatoris cui sol verticaliter imminet transeunte (quos et verticales vocant), quod de aequatore: sole existente in aequatore; hoc solo discrimine quod eo debilius est circuli totius circumactio quo circulus ipse majorem facit angulum ad aequatorem, ac proinde nulla in meridiano seu circulo magno per locum datum aequatoris
 20 et polos transeunte superstita sola meridiani rejectione.¹

¹ Am Rande neben § 33: Nota quaedam mutata. vid. schedam ⊕

Auf beigelegtem Oktavblatt:

⊕ (33) Cum assumtum et sensu manifestum sit, globum Telluris a radiis Lucis pati, et his consistentia sua reniti, huius conflictus consequentias minutius persequamur. Cum
 25 autem omnia eodem recidant, sive cogitetur Terra moveri, et Sol tantum (nam huius nunc

2 f. bono. (1) Rationem ex positis quaeremus. (2) Sed ... est. L 4 Inter-terreneum *erg.* L
 8 f. Sumamus ... aequatore. *erg.* (1) Aetherem ergo sibi (2) Circulum ... suo L 9 suppositum (1)
 si totum circulum spectemus hunc comprimet in quoddam ovalis genus (2) partim ... Nam L
 10 semel (1) comprimendo circulum antrorsum in ovalem (2) rejiciendo ... illustrationem L
 30 11 dum circulum (1) comprimunt (2) illustrat L 14 f. ac ... musca *erg.* L 16 per | polos mundi et
gestr. | eum L 16 f. imminet (1) ducto seu de quovis meridiano loci eo momento umbra carentis (2)
 transeunte | (quos ... vocant) *erg.* |, quod ... aequatore L 19 f. seu ... transeunte *erg.* L
 20 meridiani (1) compressione (2) rejectione L

(34) Sed nos separatim spectemus duos motus. Potest enim aether simul rejici versus Nadir, et propelli, ut scilicet Nadir non sit praecise oppositum ipsi Zenith, et reversus aether ex Nadir, non praecise redeat ad Zenith, progressa interim luce quod tamen nunc distinctionis causa non computabimus. Cum ergo Circuli isti rejecti omnes se rursus in opposito puncto aequatoris alterius hemisphaerii intersecent, necesse est aetherem totum puncto 5 dato cui sol est in Zenith ad oppositum Nadir actum ibique in quendam gurgitem collectum et absorptum iri in globi interiora, ut per diametrum terrae vicinosque ei anfractus quantum licet ascendens in Zenith rursus emergat.

actionem potissimum considerabimus) radiare; sive tum radii tum motus lucis a sole profiscantur (eodem enim res redit, sive objectum accedat agenti, sive agens objecto); 10 ideo ut distinctius tractari possint motus et Lumen, fingamus Lumen esse a sole, motum a tellure nunc hanc nunc illam sui partem Soli obvertente. Quam fictionem, ut nunc vocamus, suo tempore necessariam reddemus cum demonstrabimus, nullam esse consistentiam quiescentis. Ponatur ergo datum aliquod momentum in Aequinoctium incidere, et solem puncto cuidam aequatoris, quod nunc Zenith appellabimus, verticaliter imminere; 15 manifestum est eum rectilineis radorum conatibus totum Hemisphaerium quod illustrat a se repellere conari. Non autem repelletur recta, quia cum consistentiam soliditatemve habeat, renititur, excipiet ergo impetum quantum salva sua consistentia (motu globi proprio, ut aliquando ostendemus, fornicata) retentaque globi forma potest, id est in circulis magnis (quorum centrum scilicet cum centro terrae idem est) per datum punctum 20 transeuntibus, quos vulgo vocant verticales (—)

1—4 Sed . . . computabimus *erg. L* 4 rejecti *erg. L* 6—8 ibique (*r*) collectum et cum alium locum non invenit, illic in globi interiora absorptum iri in puncto Zenith iterum emersura, si per centrum terrae recta quantum licet ascendens in Zenith rursus emerget: pars cum loco exiguo non capiatur, ut lucem inveniat transferet se in circulos magnos quos aether circumegit debilius, meri- 25 dianum scilicet et ei viciniore seu majorem angulum ad aequatorem facientes | ubi minorem resistantiam invenit *erg. |*, ac per eos rursus ad Zenith redibit. Et hinc aestimari potest, quantum conatus per meridianum et vicinos circulos, quantum contra per diametrum terrae et quos ei vicinos anfractus invenit, conatus aetheris ad Zenith redeat, quanto scilicet resistentia | seu circumactio *erg. |* meridiani et vicinorum circulorum debilior est, (*a*) tanto majus erit quod reci (*b*) quam caeterorum, tanto plus per (*aa*) 30 diametros (*bb*) meridianum et vicinos quam per diametrum et vicinos redibit; et vis in meridiano et vicinis quantulacunque fuit absorptione partis in medio interceptae per diametrum compensabitur. (*2*) in quendam . . . emergat. *Am oberen Rande des Blattes, nahe bei der Streichung*: Et pars conatus per-rumpens tum redibit per posticum semicirculum ex Nadir in Zenith; pars conatus *gestr. L* 14 ergo (*r*) Lux solaris Aequatori vertical (*2*) datum *L*

(35) Cum autem aetheris circulatio totum globum penetret idem fiet in quovis orbe quilibet a centro distantia in globo terrae assumto; sed vi minore, aliqua tamen: ideo exterior aether in gurgitem absorptus et per diametrum ascensurus aliquid in gurgitibus interioribus obstaculi inveniet, nam tardius movebuntur interiores, et cum utrinque [intercepta materia et compressa] in recta emicare conetur; necessario tamen (ut motus sit in se rediens) declinet in curvam, hinc quod ab ejusdem circuli duobus lateribus absorbebitur in oppositas curvas sibi convexitates obvertentes agetur. Sed cum ita se mutuo turbent intra spatium undique compressum, ac proinde angustissimum, et si declinent alterum ab altero vicinorum circulorum aequae exteriorum absorpturas incurrant, ac praeterea gurgites interiores et multo magis eorum absorpturas turbent, necesse erit quibusdam tantum absorpturis ex parte praevalebentibus, et per diametrum ad Zenith redeuntibus reliquum aetherem absorptum atque undique compressum viis innumerabilibus per totum globum dissipatum iri, et miris anfractibus partim ad suum Zenith rediturum, partim varie interceptum cum corporibus aliove aethere ab alia circulatione residuo in bullas vasaque multiplicia hoc ipso motu conflata se mersurum, aut extra vasa in turbines coaliturum. Quicquid autem ad Zenith redit lucem interea quae paulo ante [imminebat] progressam reperiet, et proinde

Auf der Rückseite des Oktavblattes:

fig. 8. (Pancosm.) Esto *A* punctum Zenith datum in Aequatore. *DE* semicirculus superior aequatoris et *BC* meridiani. Caeterorum verticalium *FI*, *GH*, *LM*, *KN* imaginare repraesentari plano *CDBE* sphaeram. Et verticales omnes in alterum hemisphaerium continuatos denuo se secare in puncto Nadir, quod est *O*, erit aequator totus *ADOE*, meridianus totus *ABOC*, idemque in caeteris intelligendum est. Lux ergo illustrans hemisphaerium *ACDBE* rejicere a se conabitur in oppositum *OCDBE* ac proinde semicirculum Aequatoris *ADO*, pariter et *AEO*, et meridiani *ABO*, pariter et *ACO* (de caeteris idem intelligendum est) aget versus *O*.

2 ideo | rursus *gestr.* | exterior *L* 4f. interceptam materiam et compressam . . . emicare (*x*)
 necesse sit (*z*) conetur *L ändert Hrsg.* 7 mutuo | et gurgites *gestr.* | turbent *L* 12 innumerabilibus |
 undique *gestr.* | per *L* 13 et (*x*) variis (*z*) miris *L* 14 corporibus (*x*) coaliturum (*z*) aliove . . .
 residuo *L* 16 redit (*x*) solem (*z*) lucem interea (*a*) imminebit (*b*) quae . . . imminebit *L ändert Hrsg.*
 30 16 reperiet, (*x*) atque (*z*) et proinde *L* 18f. *DE* (*x*) aequator et *BC* meridianus. Caeteri verticales (*z*)
 semicirculus . . . verticalium *L* 19f. imaginare | tibi his rectis circulos *gestr.* | repraesentari *L*
 22 est. (*x*) Sol (*z*) Lux *L* 23 *ACDBE* (*x*) movebit semicir (*z*) rejiciet a se (*z*) rejicere a se conabitur *L*
 23 Aequatoris *erg.* *L*

18—25 fig. 8.: Figur und Bezug noch nicht gefunden.

ad illam diriget cursum; et ab ea rursus in alios gyros propelletur. Unde etiam quae simplici circulo ad Zenith per Nadir rediissent alioquin mutato interim Zenith declinabunt in spiralem; ac proinde eorum quae per anfractus redeunt, fient anfractus tanto anfractuosiore.

(36) Et vero diximus tantum de Motu Lucis in aequatore, jam constat ipsammet variis 5
volutis aequatore egredi, ac proinde etiam tum cum in aequatore Lux est, conatum circum-
actionis qui Zenith et Nadir variari facit esse non in circulo, ut computationis commodioris
gratia supponebamus, sed in voluta, id est variis circularibus compositis. Ut taceam volutas
non Sphaericas sed Ellipticas esse posse, et terram nunc apheliam nunc periheliam esse et
proinde lucem interdum non tantum circa terram sed et versus terram et a terra ferri, 10
atque ita conatum etiam quendam lucis non in latera tantum et per circulos exteriores,
sed et a circulo exteriori ad interioriorem intercedere. Accedit Luna, et quicquid non Plane-
tarum tantum sed et siderum est, quorum nullum est (etsi Mundus esset infinitus et aliis
super alia sideribus distinctus quod tamen asserere necesse non est) quod in terram non
agat, et pro vario ad alia sidera aspectu varie agat, et nunc hoc nunc alio anfractuum 15
spirarumque genere faciat terram terebrari.

(37) Sane absoluto motu diurno solis in aequatore, id quod §. praecedente exposuimus
toties factum erit, quot sunt Minima Corpora (seu Globuli primigenii de quibus mox aliquid
dicturus sum) in toto circuitu aequatoris, et tota massa disponet sese repetitis motibus
diurnis in statum quendam medium ex omnium Variationum reliquiis compositum. Sed 20
nondum tamen omnia in statum priorem redire, ob solis declinationem ab aequatore
sequentibus diebus, quo fit ut non omnes circuli gyrationum sint maximi, cum circulus
directe suppositus sit parallelus aequatoris, nec proinde maximus; unde multae aliae
varietates sequuntur. Ergo orbita solis annua absoluta, et aliquoties praesertim disponet
se rursus massa in statum quendam medium commodissimum ex omnium variationum 25
praecedentium reliquiis compositum, repetitoque rursus annuo motu summatim persti-
turum. Sed et hunc tamen perpetuis quibusdam variationibus subjectum necesse est, ob
compositionem conatum solis et Lunae inter se, vix novendecim annis redituram ad
statum priorem. Sed ponamus denique huic quoque longo usu assuevisse tellurem; certum
est tamen non Planetarum tantum sed et siderum omnium tam varias esse complicationes, 30

5 Motu (r) Solis (2) Lucis L 6f. circumactionis ... facit *erg.* L 9f. et proinde ...
ferri *erg.* L 13f. est etsi ... | et aliis ... non est *erg.* | quod L *Klammern erg. Hrsg.* 18 Minima |
Naturae seu *gestr.* | Corpora L 18 seu (r) Globi (2) Globuli primigenii L 23 maximus; (r)
fit item, ut (a) loco (b) meridianus loci non multaque (2) unde L 25 omnium (r) conatum (2) varia-
tionum L

ut dubitari non possit vix inexplicabili annorum numero, si modo unquam absolutum iri totam periodum varietatum universi. Omnia tamen ad statum priorem ne sic quidem redibunt, etiamsi omnium siderum aspectus quotieslibet recurrissent; admissis mentibus. Impossibile enim est mentem omnium oblivisci, ac proinde redire ad statum priorem; 5 ergo priora agere. Iam solis mentibus non restitutis Horologium universi non restituetur in aeternum.

(38) Interea tamen ad constantiam sensibilem se disposuit globus; et ipsorum toties sibi occurrentium et in bullas quasdam conflantium aut in turbines corripientium gyrorum amplexibus solidatus, novas varietates supervenientes per totum ambitum sui subtiliter 10 dissipat easque non nisi lente et per partes sentit, unde perpetuus rerum sed insensibilis nisi effectu fluxus et generationum corruptionumque inevitabiles circuli, et edax rerum tempus. Quamquam etiam collectae nonnunquam varietates atque impeditae uno denique impetu erumpant. Ut ex Elasticis et ponderibus impedimenta tandem perfungentibus, spontaneis incendiis terrae motibus, variisque id genus naturae se cohiberi diutius non ferentis velut 15 indignationibus constat. Et ex his intelligi potest, quam sit admirabile artificium opificis rerum ad ipsas majorum corporum soliditates pervenientis per tot gyrorum varias terebrationes, quae totum in assem poterant videri in pulverem insensibilem comminuere debere: et aestimare licet quam foecunda sint principia nostra et explicandis omnibus naturae varietatibus suffectura. Sed progrediendum est.

20 (39) Patet autem ex tot compensatis inter se per totum globum ab eodem principio orientibus gyris necessario effici ut pressio aetheris summatim aequalis sit, unde omnia gravitatis et Elaterii phaenomena supra explicata deducuntur. Nam impedimentum quod unicum gyrum turbat, turbat omnes, cum omnes ex eodem principio oriantur, et ex ipsis inter se oppositionibus ad certam electionem viarum determinantur. Neque vero

25 8 occurrentium | seseque amplectentium *gestr.* | et *L* 8 quasdam (1) ac (2) conflantium aut in *L* 8f. gyrorum (1) varietatibus (2) motibus (3) amplexibus *L* 10f. sed . . . effectu *erg.* *L* 18 sint | paucissima haec *gestr.* | principia *L* 19 suffectura. (1) (39) Et ausim dicere quae hactenus dicta sunt paulo plus aliquid quam Hypothesin esse. Quid enim assumptum est, quod ex duabus illis propositionibus sensu manifestis: Tellurem esse consistentem, et caetera sidera seu sensibilia Mundi corpora extra 30 terram, in eam radiare; adhibitis Motus Legibus non consequentiis deducatur, hoc uno demto quod §. 10 assumptum est; globum Telluris fuisse homogeneum et lucis actione in tres potissimum massas Terram aquam, aërem, separatum. Nam hoc omittere possum, cum ideo tantum adduxerim, ut appareret non potuisse non emergere has massas (a) quomodocunque (b) qualiscunque aut ab initio aut sine initio supponatur status globi. (aa) cum id quod ex homogeneo emersurum fuisset, emergere est (bb) Nam ut 35 alibi ostendetur, id demum necesse est esse, quod maxime harmonicum est, seu quod congruit harmoniae universalis. Est autem Harmoniae Universalis et nihil tamen assumptum est quod non ex his duobus (2) Sed . . . est. *L* 22—24 Nam . . . determinantur. *erg.* *L*

eae quae §. 21. memorantur et §. 37. repetuntur declinationes atque inde periodorum nunquam in idem exacte redeuntium spiralitates imperceptibiliores quicquam in phaenomenis turbant cum summa tamen omnia constant. Sequitur etiam ex motu aetheris per aequatorem aut per omnes circulos magnos per punctum in quo sol est transeuntes, seu ei verticales [globum nostrum] sic satis rotundari quasi totidem fasciis rotundis arcte astrictis circum<da>tus aut annulis inclusus esset, quo<t> sunt circuli magni. Cum nullus circulus magnus assignabilis sit, in quo non aliquis una die gyros terram ambiverit, qua sol moratus est in aequatore; declinatio autem solis ab aequatore quae caeteris diebus contingit plus auget rotunditatem, cum plures verticales faciat circa tellurem describi. Et si quid inde perturbationis, id declinatione mox in aliam partem alternata compensatur. Attamen tum gyrorum perturbationes, tum periodorum nunquam exacti recursus tollunt aliquid de rigore exactae rotunditatis, quod tum phaenomenis congruum, tum ad subsistentiam animalium necessarium est.

(40) Sed age rem pressius persequamur. Manifestum est quovis momento quo sol Hemisphaerium illustrat, et materiam a Zenith ad Nadir per aequatorem et verticales alios eum in puncto cui sol verticaliter dato momento imminet secantes (quanquam extra Aequinoctii tempus aequator non sit verticalis loci) propellit et per interiora globi variis anfractibus [recipit:] manifestum inquam est et §. 33. ostensum non posse omnia rursus ad locum orbemque unde digressa sunt redire, sed intra terram aliis gyris in angustiore spatio multipliciter involvi. Porro ex hoc concursu plurium gyrorum inter se necesse est componi gyros particulares, ut ex occurso plurium ventorum turbines, et ex conflictu aquarum vortices nascuntur.

(41) Quare etsi supponeremus majoris simplicitatis causa Globum Telluris ex nulla alia materia constitisse cum primum a radiis Lucis agitari inciperet, quam illa ipsa Aethe-

3-6 ex (x) hoc (2) motu aetheris | supra §. *gestr.* | (a) | per aequatorem aut *erg.* | per 25 circulos magnos ad aequatorem angulos minores facientes a Zenith ad Nadir et contra | regressu ejusdem *erg.*, *streicht Hrsg.* | per Meridianum, et Circulos magnos ad aequatorem angulos majores, seu ad Meridianum majores facientes, a Nadir ad Zenith (b) per omnes . . . verticales | globum nostrum *irrtümlich gestr.* | sic satis | ad sensum *gestr.* | rotundari | quasi . . . magni *erg.* | . Cum L 8-11 ab aequatore (x) nec tanta est ut inaequalitatem (a) sensi (b) globi magnam producere possit, 30 et quantacunque sit declinatione mox in alteram partem contraria compensatur. Sed (2) quae . . . cum (a) a pluribus locis (b) | a *streicht Hrsg.* | plures verticales . . . Attamen L 15f. aequatorem et (x) circulos magnos vicinos (2) verticales alios eum in (a) dato puncto (b) puncto . . . imminet L 17 tempus (x) pro aequatore parallelus aliquis substituendus sit (2) | pro *streicht Hrsg.* | aequator . . . loci L 17 et | partim *gestr.* | per L 18 anfractibus, | partim per meridianum dati puncti et circulos magnos 35 per datum punctum transeuntes Meridiano vicinos *gestr.* recipit; *irrtümlich gestr.* | L 21 ex (x) concursibus (2) conflictu L

rea inter nos et sidera interfusa, cuius impulsu vis siderum nobis communicatur; eo solo discrimine, quod ea quae in globo nostro Materia esset vel quod idem est Globus noster, instar aliorum mundi globorum gyraretur circa proprium centrum motu privato, caetera materia globis mundi interfusa, non nisi motu publico a siderum actionibus impresso circumferretur, ac proinde Globus noster consistentiam haberet, qua se radiis Lucis opponeret ut ab initio §. 3. assumimus, ut ex eo conflictu hi quos diximus gyri oriri possent: Haec inquam etsi supponeremus nihilominus ipso gyrorum aetheris concursu inter se corpora crassa et sensibilia variis gradibus orientur.

(42) Et quanquam ego in hanc sententiam quia simplicissimam propendeam ut infra clarius exponetur, hoc tamen loco ei non insisto, quoniam sive sola haec materia aetherea Globum constituerit, sive alii crassiori interfusa fuerit; necesse tamen est hos materiae aetherae gyros massam caeteram innumerabilibus modis perforasse, atque tum inter se tum cum ipsa variis modis coaluisse. Gyros enim varios excitari manifestum est, non tantum cum aqua aquae, sed et cum rupi occurrit; et rursus cum ab alio subtiliore interfuso, ut igne, agitur.

(43) Mihi autem propositum est hoc loco nullis Hypothesibus uti, sed tentare quousque assumtis certis sensu manifestis ratiocinatione perpetua progredi possim in explicatione naturae. Ideo Gyris illis ex radiis Lucis et consistentia Terrae necessario orientibus utor; nullam aliam materiam intercessisse non assero. Praesertim cum originem mundi ac varietatum globi nostri ex his Gyris nostris deducere harmoniae tantum causa et ut continuatio clarius pateat, quae nihil aliud est quam perpetua origo[,] aggressus sim, ac de caetero sufficiat mihi ostendere, in Mundo qualis nunc est, et si talis ab aeterno fuisse fingeretur, haec quae sentimus phaenomena particularia ex duobus illis universalibus et primis: consistentia Globi Telluris, et actione in eam radiorum Lucis, sequi debere.

(44) Concurrent vero gyri plures interioribus in locis Centro Telluris propioribus duas potissimum ob rationes[,] primum quia gyri orbium terrae interiorum centro viciniorum sunt debiliores, nam eodem tempore percurrunt spatium minus quo exteriores percurrunt majus, atque ideo tardius moventur; et praeterea minus forti lucis ictu, quippe varie in exterioribus refracto et obliquato agitantur.

2 quod (x) Globus noster (2) ea L 2f. vel . . . globorum *erg.* L 6 gyri (x) orientur (2) oriri possent L 9f. ut . . . exponetur *erg.* L 16—24 (43) (x) Gyri igitur Aetheris (2) Ac primum compressio illa circularum magnorum aetherae materiae per datum punctum a sole verticaliter illustratum transeuntium ad summam rei parum pertinet, quia absoluto motu Lucis diurno soleque in altero latere existente compensatur. At Circularum in Gyros circumactio (a) praebet materiam (b) formationis Corporum sensibilibus causa certa est. (3) Mihi . . . debere. L 18 radiis (x) Solis (2) Lucis L 20f. et ut . . . origo *erg.* L 27 quo . . . majus *erg.* L

(45) Hinc fit ut gyri fortiores sibi occurrentes, cum alias vias commodiores id est minus obstaculi habentes non inveniunt[,] impetum transferant in gyros debiliores qui sunt in diversis a centro distantis inter se comparatis, interiores. Cum praesertim exteriores omnes sint motu occupati.

(45 [*bis*]) Accedit alia ratio qua augetur ac perficitur quod priore continebatur. Nam poterat dici plus concursuum esse in locis puncto Nadir vicinioribus, ac proinde plus ibi quam prope centrum occursum esse. Sed sciendum est quot sunt accursus ad punctum Nadir, inde patere recursus ad Zenith per interiora etsi resistentia, minus tamen, et quod potissimum est, die data elapsa quodlibet punctum dati circuli cui sol verticalis est, et anno elapso quodlibet punctum totius volutae solaris fuisse semel et Zenith et Nadir, ac proinde compensatione in exterioribus utrinque facta gyrorum concursum undecunque derivari in interiora.

(46) Ubicunque autem plures concurrunt gyri universales, ibi majores fiunt gyri particulares, neque enim aliter locus capiet omnium concursus, et cum pauci faciant gyrum, plures gyri universales cum in uno loco concursus plures gyros particulares efficere non possint, facient unum gyrum particularem majorem; alioquin tantundem agerent plures et pauciores, totum et pars. Similiter si gyri universales concurrentes sint velociores etiam particulares erunt velociores. Sed et cum gyri concurrentes satis expandere sese spatio prohibebuntur, defectum celeritate compensabunt. Cum autem ex gyris particularibus orientur corpora particularia, id est motum particularem a motu globi universalis distinctum habentia; manifestum est, quo gyri particulares majores, hoc corpora ex iis orta esse majora et quo gyri celeriores, hoc corpora ex iis orta esse solidiora, id est fortius sese opponentia alteri corpori se inter eorum partes intersere[re] conanti.

(47) Hinc jam oriuntur corpora sensibilia alia aliis crassiora et solidiora. Nam sive datum corpus sensibile sit gyrus unus, sive plurium in unum gyrum compositio, mani-

3 sunt (*x*) tum in eadem a centro distantia ii qui fiunt in circulis magnis meridiano propioribus, ut ostensum est §. 34. tum (*z*) in diversis *L* 3 f. praesertim (*x*) impetus qui | in concursu circulorum ad Nadir *erg.* | transfertur ex (*a*) gyris (*b*) circulis magnis per datum punctum transeuntibus aequatori vicinis, in meridiano vicinis; serviat ad aetherem revehendum ad Zenith, ac proinde ad orbem ex omnibus partibus magis | uniformiter *erg.* | comprimendum, quoniam circuli aequatori viciniores vehunt, 30 meridiano viciniores revehunt, atque ita motu occupantur omnes. Hinc | omnes *gestr.* | gyrorum perturbationes et inter se occursum tanto frequentiores necesse est, quanto locus centro propior est. (*z*) exteriores . . . occupati. *L* 6 dici (*x*) impetum (*z*) plus *L* 8 per . . . tamen, *erg.* *L* 9 f. et anno . . . solaris *erg.* *L* 13 plures | et velociores *erg. und gestr.* | concurrent *L* 15 gyri universales *erg.* *L* 15 gyros . . . efficere *erg.* *L* 17–19 Similiter . . . compensabunt. *erg.* *L* 22 f. esse (*x*) 25 crassiora (*z*) majora | et . . . conanti *erg.* | *L* 24 jam (*x*) ratio ducitur cur (*z*) oriuntur *L* 24 aliis | sint *gestr.* | crassiora | et solidiora *erg.* | *L*

festum est quo gyrus unus est fortior seu celerior hoc corpus ipsum esse solidius, hoc enim difficilius perturbabitur gyrus ab externo impingente, sed aut non propelletur loco aut totus propelletur, quod est durum seu solidum esse. Si plures sint gyri aggregati, ut in corporibus Fluidis contingere necesse est, fluidum hoc erit crassius quo majorum fortiorumque gyrorum ac proinde partium solidarum majorum aut magis solidarum aggregatum erit. Nam tanto minus poterit subdividi in partes minores, pone enim constare Liquidum datum ex 100 solidis, manifestum est ne in tres quidem partes aequales sine vi adhibita dividi posse, quia ternarius centenarium non metitur. Sunt vero multi solidorum et fluidorum; crassorum et tenacium gradus. Unde si quod fluidum ex multis gyris aggregatum uno aliquo sed debili gyro connectatur, qui levi vi perrumpi possit, fluidi nomen retinebit, ut contingit aquae, oleo, metallis, igne fluentibus[,] esse enim aliquid cohaesionis in aquae partibus vel hinc apparet, quod digito intincto et antecedente per siccum aliquousque trahitur: tanto autem erit crassius, quanto gyrus ille difficilius superatur.

(48) Potest tamen haec connexio corporum etiam sine gyro totius partium gyros omnes connectente contingere; ex aequali undique aetheris pressione, qui facit ut duae tabulae solidae accurate levigatae aegre divellantur, et ut corpora liquida, partes homogeneas (id est gyrorum aequalium et aequae fortium) aut certe magis similes quam sunt circumjacentes habentia ac proinde a gyris substantiae aetherae universalibus aequaliter pressa resistant divisuro non proprii gyri, sed aetheris vi qui divulsis illis Liquidi partibus turbabitur, seu ad statum pressionis inaequalis transferetur. Quae ratio etiam est cur liquida in liquido heterogeneo se in globulos colligant, ut facit aqua inter aërem et terram siccam intercepta, et cur plures isti globuli sibi appropinquantes coëant in unum, et cur ab aliqua parte rupti in latus rupturae excurrant, pressionis scilicet aequalitate illic primum desinente.

(49) Et hinc patet Firmitatis seu consistentiae sensibilis in corporibus causas esse vel gyrum ipsorum, vel gyros aetheris, se mutuo continentes circa ipsa[,] id est aetheris pressionem undique aequalem. Patet item posse corpus aliquod alio crassius et tamen levius esse, ut lignum aqua, quia ut mox dicetur, gravitas non a firmitate, seu celeritate, sed magnitudine gyrorum pendet. Crassities autem in quadam firmitatis et magnitudinis indeque ortae gravitatis combinatione consistit, ut crassius sit quod in eadem amplitudine partium firmitus est, aut eadem firmitate sui ampliores habet partes. Denique hinc intelligi

1 seu celerior *erg. L* 4 corporibus (1) Liquidis (2) Fluidis *L* 4f. fortiorumque *erg. L*
 8 ternarius (1) repetitus in centenario exacte non conti (2) centenarium *L* 11—13 esse . . . trahitur *erg. L* 14 connexio (1) fluidorum (2) corporum *L* 21 se in (1) bullas (2) globulos *L* 24 seu . . . sensibilis *erg. L* 25 gyros . . . id est *erg. L* 28 pendet. (1) Firmitas autem vel a gyris corpori (2) 35 Crassities *L*

potest Firmitatem aut ubi tandem vi majori cessit, restitutionem seu Elaterem continere, quod fit, cum gyro proprio nititur, qui detortus externa vi non tollitur tamen, sed sublato impedimento aetheris in priorem statum undique prementis nisu recolligit sese; aut restitutione carere scilicet si ab aethere tantum undique premente, non proprio totius gyro totum continebatur, unde si superetur externa vi hoc firmitatis genus, aut rupturam 6 sequi si solidae erant partes, ut duae tabulae laevigatae, aut diductionem, si liquidae erant, ut in bulla aquea quae cum se premente undique aethere collegit, perforantem tamen et per siccum ducentem cessante pressione sine restitutione sequitur.

(50) Sed ut haec persequar accuratius: Circulationes Aetheris inter se concurrentes cum inter tot alias circulationes spatium non inveniunt componunt sese in turbines seu 10 gyros particulares, eosque magnos aut parvos, prout circulationes seu gyri universales plures concurrerunt, et spatium amplum invenerunt, celeres et tardos prout multis circulationibus non nisi spatium angustum superfuit; denique ex ipsa spatii ratione nunc circulo conclusos nunc in Ellipses, aut ovaes aut conos cylindrosve aliave figurarum genera se accommodantes, non exacte quidem: inest enim omnibus gyris particularibus quiddam 15 spiralitatis, ut non in se redeant sed paulatim elabuntur per partes, redeantque ad universales (qui rursus ut supra ostensum est, nunquam praecise ad easdem periodos redeunt sed novis gyris particularibus implicantur) unde rerum fluxus perpetuus, mutationes, generationes, corruptiones. Hinc omnes gyri particulares violenti sunt, nec nisi necessitate prementium undique universalium continentur, et si possent dissilirent. Quare ostendemus 20 infra calorem lumenque quae in globo nostro ex materia terrestri excitantur alimentoque indigent, et si magna sint ignem pariunt, nihil aliud quam gyrorum particularium dissolutiones esse.

(51) Porro etsi omnes Turbines violenti sint, sunt tamen alii aliis violentiores, si scilicet per globum inaequaliter distributi. Inaequalis autem distributio a Circulationum 25 seu Gyrorum universalium repetitionibus variatis oritur, ut supra ostensum est. Si Lux uni semper hemisphaerii puncto verticaliter immineret gyri universales cum exitum non reperirent, distribuerentur aequaliter in particulares, sed quia Lux totum Tellurem circum-

1 seu Elaterem *erg. L* 4 f. scilicet . . . continebatur *erg. L* 9 accuratius: (1) Gyrationes (2) Circulationes *L* 10 alias (1) gyros (2) circulationes *L* 11 prout (1) gyri (2) circulationes seu gyri 30 universales *L* 12 multis (1) gyris (2) circulationibus *L* 15 accommodantes |. Quod si circulatione aequali pro debita toto globo exacte se distribuissent spatiisque accommodassent *gestr.* |, non *L* 16 elabuntur (1) gyris particularibus (2) per partes *L* 18 f. sed . . . corruptiones *erg. L* 21 ex materia terrestri *erg. L* 22 et . . . pariunt *erg. L* 24 omnes (1) gyri (2) Turbines *L* 26 Si (1) Sol (2) Lux *L* 28 quia (1) Sol (2) Lux *L*

it, idque non in circulo, sed in spira; et modo propior modo remotior ejus fons est, et varii sunt Lucis fontes, quaeque alia supra memorata variationes efficiunt, hinc oritur quaedam inaequalitas distributionum. Nam distributio nova priori vix satis ordinatae perfectaeque quovis momento miscetur; ac tertia quartaque atque ita alia atque alia sine
6 fine prioribus nondum satis recte compositis supervenit.

(52) Nec emendantur violentiae proinde mutatione perpetua gyrationum universalium confusionis autorum, sed augentur alia super aliam accumulata, donec alicubi nimis auctae resistantiam gyrorum superent, et sese magno impetu restituant, ut sup. quoque §. [49.] tetigimus. Non quod gyri particulares satis firmi sint ad opponendum se universali-
10 bus, sed quod plures gyri universales, imo pressio totius aetheris universalis tandem impedimentis per partes remotis eluctetur et gyros universales obstantes paucos vincat, et quoad eius fieri potest restituat omnia in aequalitatem.

(53) Sunt autem status violenti Turbinum seu gyrorum particularium varii. Nam cum Turbo consistat in magnitudine figura motuque certis, possunt haec alia esse, quam si
15 exacta per orbem praesente rerum statu facienda distributio esset, esse deberent. Exactae autem distributionis seu accessionis ad quam minimam violentiam possibilis esset Turbines ea magnitudine figuraque tales esse ut quam celerrime dissolvi atque ex occursibus invicem extricari et ad libertatem gyri universalis redire possent.

(54) Proinde interesset aequalitatis retineri a quavis gyri universalis parte alteri
20 universali occurrenti implicita et turbinem constituyente celeritatem eam quae gyri universalis fuit, figuram autem turbinis spiras quam brevissimis absolvi, quibus partes implicatae amplexu liberentur, spiras quantum licet, ob uniformitatem, in circulum esse intortas; magnitudinem denique turbinis quantum licet minimam esse ut quam minimum a priore cursu gyri sui universalis abreptae partes declinent, et quam citissime extricentur,
25 caeterum si major sit, aut figurae incommodiores, vehementiam motus tanto esse majorem, ut eodem tempore extricatio absolvatur.

(55) Ut autem hae Leges Turbinum exactius observari possent, necesse esset distributos esse gyrorum universalium concursus per totum globum, certis quibusdam rationi-

1 f. et varii . . . fontes *erg.* L 7 confusionis (x) causatorum (2) autorum L 11 universales (x)
30 nonnullos (2) obstantes L 16 f. esset (x) gyros (2) Turbines (a) omnes figura quoad licet esse circulares, magnitudinisque (aa) hoc majoris quo sunt centro propiores, et celeritatis hoc majoris quo sunt a centro remotiores (bb) hoc amplioris quo sunt centro propiores (b) ea . . . figuraque L 23 f. ut . . . extricentur *erg.* L 25 incommodiores, | celeritatem partium proportione augeri, ut *gestr.* | vehementiam L 27 (55) (x) Sed cum rursus hae quoque Turbinum Leges non possint ubique exacte ob-
35 servari per memoratas saepe rationes; jam cogitandum est alium alio locum facilius ferre (a) impedimentum (b) irregularitatem et perturbationem (2) Ut L

bus; ita ut cum gyrus universalis alio sit debilior, debilitas numero et contra numerus debilitate concurrentium in idem spatium; ac quicquid hic forte excessus esset, spatio concesso ampliore, compensaretur, et huic distributioni, neque universales neque particulares gyri circumjacentes obstarent.

(56) Sed cum ne haec quidem satis obtineri possent, restabat id saltem agi ut perturbationes eis in locis majores essent, id est Turbines majores, ac disjici difficiliore, et quicquid hactenus contra Leges aequalitatis esse enumeratum est, in locis, in quibus minus perturbantur Gyri universales, id est si quidem Lux in uno tantum semper hemisphaerio esset in opposito, nunc cum circumeat, compensatione facta in medio versus centrum.

(57) Fit praeterea saepe ut magna admodum inaequalitas oriatur Turbinibus quibusdam aut inter se complicatis in unum aut compositis instar Tabularum levigatarum in corpus durum ut quaedam loca intercepta aut nimis sint a gyrorum incurribus defensa, et immunia non quidem a materia (nullus enim locus a globulis aetheris primigeniis vacuus est) sed a turbinibus motu ac magnitudine loco praesenti debitis; aut contra nimis onerentur, exitu aliorum intercluso, ut videmus arte humana fieri aëre exhausto aut compresso. Hinc corporum durorum objectu fieri potest, ut grave diu pendeat, ut Elasticum diu a restitutione [impediatur], donec tandem longo satis tempore aut perumpantur impedimenta, vel lente vel magno semel impetu collecta [,] aut ipsum grave tenues in auras evanescat, et Elasticum evanescente interim subtiliter Turbine quo animabatur, vim amittat. Corporibus ergo duris praebitis magno generis humani bono ipsa nos in se natura armavit.

(58) Sed nos gyrorum nostrorum amplexus id est Turbines attentius persequamur, et quid in universum per globum factum fuerit attendamus. Sane summatim assecuta est Natura debitam dispositionem, ac proinde factum est ut turbines prope centrum essent majores, seu quod idem est corpora crassiora essent in Globo nostro plerumque inferiora. Sed nec ubique, nec exactis satis proportionibus hoc assequi licuit. Si ubique servata esset exacte proportio nullae essent massae corporum crassitudine similium sibi incumbentium sed cresceret perpetuo crassities in ratione distantiarum a centro. Credibile est aërem superiorem alterius esse naturae quam est inferior, et aquam maris prope fundum cras-

2f. spatium; (x) denique omnia compensarentur (2) ac quicquid ... compensaretur L 6 est (x) 30 circuli (2) Turbines L 9 circumeat, (x) | in centro et *gestr.* | versus centrum (2) compensatione ... centrum L 12 sint (x) immunia et ab (2) a gyrorum L 12-14 et immunia ... debitis; *erg.* L 17 impediuntur L *ändert Hvsq.* 17 longo satis tempore *erg.* L 19 quo animabatur, *erg.* L 20f. Corporibus ... armavit. *erg.* L 23 in (x) summa (2) universum L 28 centro. (x) Multo minus autem essent Massae massis permixtae, terra aqua eminens (2) Credibile L 85

siorem, minime tamen apparet perpetuam esse dissimilitudinem insensibilibus gradibus continue crescentem. Alioquin non fieret saltus tam immanis quantus est transitus immediatus a terrae aut aquae superficie suprema in aëris infimam; sed terrae aqua ubique superfunderetur, et haec ita paulatim tenuitate assurgeret donec in aërem evanesceret.

5 (59) Sed hoc incommodum Animalium vitae adversum videamus quomodo amolita sit providentia, nullis novis machinis sed illis ipsis explicari semel coeptis concursibus Gyrationum. Nimirum si semper Lux moveretur in aequatore, item si centrum motus solaris apparentis, cum centro terrae coincideret, nec Sol nunc vicinior nunc remotior esset, denique si nec Luna caeteraque Sidera concurrerent[,] gravitates corporum et
10 distantiae locorum a centro exactius consentirent. Exactius inquam, non tamen exacte. Nam si Lux Solaris circa terram in solo aequatore aequali semper distantia ageretur, ut sup. §. 33. explicatum est, videamus quid secuturum esset.

(60) Cum sol illustrat aliquod punctum seu Zenith datum in aequatore sibi perpendiculariter suppositum, gyri aetheri ex Zenith ad Nadir tendentes in Nadir collecti absorbe-
15 buntur in globi interiora, illic viam rursus ad Zenith quaesitura. Sed Nadir sole interim progressu, aut progredi conante, necesse est esse orientalius, et Zenith ad quod rursus tendunt iterum paulo occidentalius, ac proinde rectam a Zenith ad Nadir motus non coincidere cum Zenith et Nadir loci. Hinc impossibile est exactam ad centrum proportionem servari, ut tanto majores sint gyri particulares praecise, quanto sunt centro propiores.

20 (61) Item in ipso itinere dum ad Zenith redit aether gurgitis alicuius exterioris ibi in alium incidit gurgitem debiliorem tamen ac minorem orbis interterranei interioris; et huic mixtus rursus in interiorem alium perpetua ad centrum usque progressionem. Inde rursus a centro cum iis assurget, et unumquodque sibi admixtum inque itinere collectum in sui orbis Zenith rursus deseret, donec ad Zenith suum extimum redeat. Sed haec via absolvi tam
25 exacte sine obstaculis ac perturbationibus non potest, neque enim exacte poterit ascendere per rectam seu diametrum, sed ascendet per curvam rectae vicinam angustis loci accommodatam. Curva autem illa ab oppositis ejusdem circuli semicirculis, erit opposita,

6 novis (x) moliminibus (2) machinis L 7 semper (x) aether (2) Lux L 7f. motus (x) Sol (2) Lucis (3) solaris L 9 concurrerent (x) potuissent (2) crassities (3) ac tenuitates (4) gravitates cor-
30 porum (a) exactius consentirent proportionibus (b) et L 14—20 aetheri | quos a Zenith ad Nadir utrinque per integros semicirculos magnos seu verticales *streicht Hrsg.* | (x) propellit (2) ex Zenith ad Nadir tendentis (a) aequatori vicinos propellit per alios | meridiano vicinos magnam *streicht Hrsg.* | partem recipit demta tanta quantitate quanta per meridiano vicinos propulsa est, sed tanto minore, quanto (aa) per eos circulos impulsus fuit (bb) obliquior; reliquum per Nadir absorbetur in Globi in-
35 teriora, illac viam ad Zenith quaesiturum. Sed illic (c) in Nadir . . . exterioris ibi L 24 donec (x) revehatur (2) ad L 26 curvam | inclinam *gestr.* | rectae L

a vicinis varia; et curvae sibi obvertent convexitates, atque ita sibi obstabunt. Deinde Curvae a diversis gurgitibus prout unus alio interior est describentur diversae, et gurgitum interiorum curvae quia minus spatii decurrendum habent, erunt magis curvae, uti major est curvedo circulorum minorum, majores circumferentiae magis accedunt lineis rectis: deinde motus gurgitum sorbentium erunt inaequales, ac proinde tardius redire 5 conabuntur ad Zenith suum absorpta gurgitum interiorum, unde interiores exterioribus properantibus obstabunt; denique in ascendendo quia a diametro declinant turbabunt gyros orbium interiorum centro vicinorum.

(62) In hoc conflictu eligent viam quandam commodissimam, ita ut sorpta gurgitis exterioris circumeant sorpta gurgitis interioris, atque ita et celerius, et longiore via moveantur. Sed quia ita detorquenda sunt, tum etiam quia interiorum orbium gyros gurgitesque elidunt, ideo quantum motus divertitur, tantundem proportione servata corporis undique per globum dissipatum reditum ad Zenith per anfractus quaeret, sed aliis gyris aut dissipatis jam ante partibus non minore aut etiam majore impetu motis involvetur in turbines seu gyros particulares.

(63) Incurret autem Elisum gyris debilioribus prope centrum, ac proinde magis involvetur gyris a centro remotioribus, cum debiliores facilius perrumpat, fortiores non 20 perrumpat, ac proinde ne accedere quidem sine obstaculo et diminutione ac detorsione ad centrum permittatur. Quanquam autem futurum tandem sit, ut Luce interea totum aequatorem circumeunte actionibus undique in centrum directis plus in centrum conari, ac proinde majores versus centrum turbines constitui necesse sit, quia tamen quolibet momento illustrationis separatim considerato a centro declinatur ob gyros interiores et 25 ob declinationem Zenith et Nadir motus et loci a se invicem (licet non consideretur solem unquam ultra momentum semel haerere in aequatore, cum in voluta moveatur, quae aequatorem non nisi bis intersecat), totum ambitum suum exacte assequi, et proinde situs corporum gravium gravitati eorum exacte proportionales esse impossibile est, etiam si sol in aequatore tantum moveretur. 30

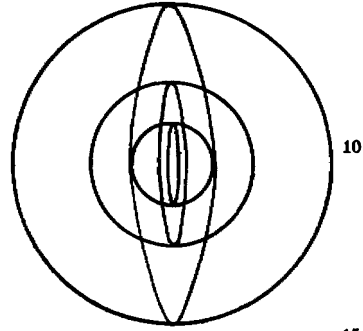

Figur 29

15

5 gurgitum (1) resurgenti (2) assurgen (3) sorbentium L 11 ut (1) gurges (2) sorpta gurgitis
 (a) interioris absorbeant (b) exterioris L 13f. etiam quia (1) interiores gyros (2) interiorum L
 17 aut dissipatis . . . partibus *erg.* L 19 gyris | pluribus, sed simul *gestr.* | debilioribus L 20f. for-
 tiores . . . detorsione *erg.* L 25–28 ob gyros . . . intersecat) *erg.* L 29 eorum exacte *erg.* L

(64) Nunc vero cum tam variis modis declinet sol et inter utrumque Tropicum pene per tertiam semicirculi partem discurrat, cum Luna quoque (quae quid premendo attollendoque possit motus maris docent, de quibus suo loco) ut de aliis sideribus taceam, suas separatim pressionem exercent: aestimari potest necessario factum esse, ut alibi corpus
 5 gravius emerget, alibi levius deprimeretur (ita terra insulae instar ex mari prospicit, montibus aëri inseritur; aër autem et aqua per cavernas eius diffunduntur); ut particulae corporis gravioris leviori liquido inspergerentur, sed ipso liquidi motu quo comminutae solutaeque sunt sustentandae nunquam propria gravitate recasurae (ita Sal quoddam mari, nitri genus aëri, varia salium genera aquae in qua soluta sunt innatant, per se non re-
 10 casura, nisi liquidum inspissetur, cum non sit ratio cur non denuo sint solvenda) ut denique saltibus quibusdam de massa in massam iret natura (uti terrae aër immediatus est), nec per omnia media crassitiei ac gravitatis genera eo qui §. 58. expositus est modo transiret.

(65) Sed saltus rationi, quia ex ea massae Telluris ingentes pendent, diutius immoremur. Et ut clarior sit necessitas massarum, fingamus fuisse aliquando nullas ejusmodi
 5 massas, et gradatim pro distantiae a centro ratione per omnes gravitatis gradus ascendisse naturam: innumerosque orbes contentis variantes se ambivisse, et fuisse in imo loco orbem quendam totum aureum, hunc hydrargyrino, hunc plumbeo, et hunc aeneo circumdatum fuisse, secutas alias crystallinas, vitreas, bituminosas, aqueas, oleosas, denique spirituosas,
 20 summum locum sive spiritum vini rectificatissimum, sive si diis placet liquorem nerveum tenuisse, ac tum denique ad aërem itum fuisse.

(66) Hoc ita posito ostendam tamen necessarium fuisse ut hiaret paulatim ordo et exempli gratia omnis illa ab aureitate ad lignum usque et si quid levius est, latitudo in unam mediae densitatis massam coiret, idem aquae a bitumine ad spiritum vini suppo-
 25 si[ti]tium usque eveniret, ut de aliis massis, si quae aëre tenuiores et superiores aut terra crassiores et inferiores sunt, nihil dicam. Et missis illis ordinis perturbationibus quas futuras esse ostendimus, etiamsi Lux semper in aequatore moveretur, §. 60. 61. 62. cogitemus tantum quid ex tanto solis excursu ab aequatore ad Tropicos usque utrinque sequi necesse sit.

80 1f. et... discurrat *erg. L* 2f. (quae... loco) *erg. L* 7f. leviori (x) | inspergerentur *irrtümlich nicht gestr.* | (2) liquido... recasurae *L* 9f. per... inspissetur *erg. L* 15 massarum, (x) ponamus (2) fingamus *L* 17f. et (x) a terra solida (2) terram gra (3) fuisse (a) sphaeram | quendam *streicht Hrsg.* | (b) in... quendam *L* 19 vitreas, | ligneas, *erg. u. gestr.* | bituminosas *L* 20 rectificatissimum, *erg. L* 23 ab (x) auro (2) aureitate ad (a) vitreitatem (b) lignum... est, *L* 85 24f. suppositium *erg. L* 25 et superiores *erg. L* 25f. aut (x) aqua flu (2) aëre flu (3) terra (a) fluidiores et in (b) crassiores *L* 28 solis (x) declinatione (2) excursu *L*

(67) Ponamus enim nunc Solem in Tropico esse, seu parallelo suo maxime ab aequatore distante; ante omnia manifestum est momento dato puncta quoque Zenith et Nadir non fore quidem in circulo aliquo magno seu verticali, sed in nullo qui coincidat motui solis.

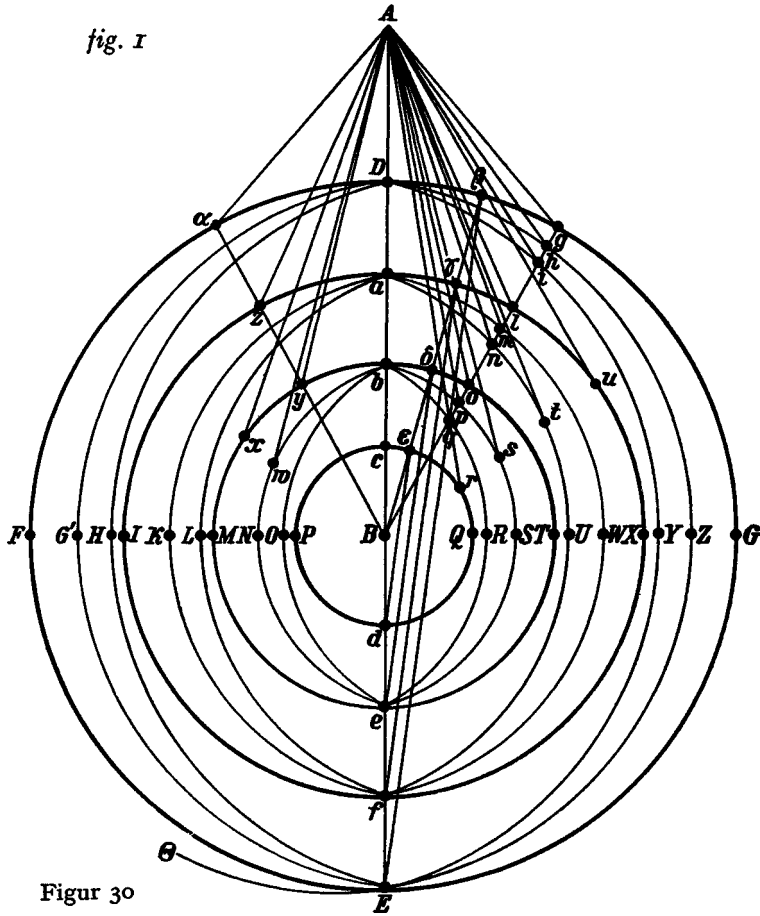

3—S. 372,1 fore (1) in circulo aliquo magno, sed in Tropico, lineam quoque rectam Zenith et Nadir connectentem non fore diametrum terrae. Ex his sequetur solem illustrando hemisphaerum momento dato, et aetherem in omnes partes per globum telluris rejiciendo, maximam vim exerciturum in Tropicum | utrinque a Zenith ad Nadir erg. | Qui non est circulus magnus, utrinque a Zenith ad Nadir agendum (2) quidem . . . Hinc fieri, L

In Fig. 30, sowie auf S. 372, 9 und S. 373, 17 und 18 G in G' vom Hrsg. geändert.

Hinc fieri, ut in Tropicis ex Nadir fiat Zenith et contra demum post semestre. Nam cum Zenith est in Tropico uno, Nadir est in opposito. Cum tamen in aequatore una die quod fuit Zenith fiat Nadir et contra. Cum autem quanto tardior est compensatio, tanto fiat minus exacta, cum ne unius quidem diei compensatio omnia exacte restituat, ut supra ostensum est, quanto minus compensatio unius anni; hinc cogitari potest quanta ordinis gravius scalaris necessario sequi debuerit perturbatio.

(68) Sed figura opus est. Esto in fig. 1. *A* sol. *B* Centrum terrae. *DE* Diameter terrae. *DFEG* Aequator. *D* Zenith primum in Aequatore cui sol verticaliter imminet. *E* Nadir eius. Verticales per Zenith transeuntes *DG'EZ*, *DHEY*. Orbis interiores seu regiones vel cuticulae Terrae vel circuli in Terrae visceribus aequatori paralleli *aIfX*, cuius Zenith *a*, Nadir *f*, verticales *aKfW*, *aLfU*. Et Circulus *bMeT*, cuius Zenith *b*, Nadir *e*, verticales *bNeS*, *bOeR*. Denique circulus *cPdQ*, cuius Zenith *c*, Nadir *d*. Radii solis unumquemque verticalem utrinque a Zenith ad Nadir pellentes *Ag*, *Ah*, *Ai*, *Al*, *Am*, *An*, *Ao*, *Ap*, *Aq*, *Au*, *At*, *As*, *Ar*, *Aw*, *Ax*, *Ay*, *Az*, *Ax*. Zenith novum sole progrediente et aliud punctum verticaliter illustrante pro circulo extimo β , penextimo γ , penintimo δ , intimo ϵ . Unde omnium verticalium illustrationis primae in gurgitem collecta materia tendet ex Nadir suo veteri in Zenith suum novum extimorum ex *E* in β , ex *f* in γ , ex *e* in δ , ex *d* in ϵ , si possent rectis a Nadir veteri ad Zenith novum ductis.¹

(69) Patet ex hac figura quicquid gurgite in Nadir absorptum est non posse ascendere in Zenith novum nisi globos interiores perrumpat; item lineas omnes a Nadir veteri ad

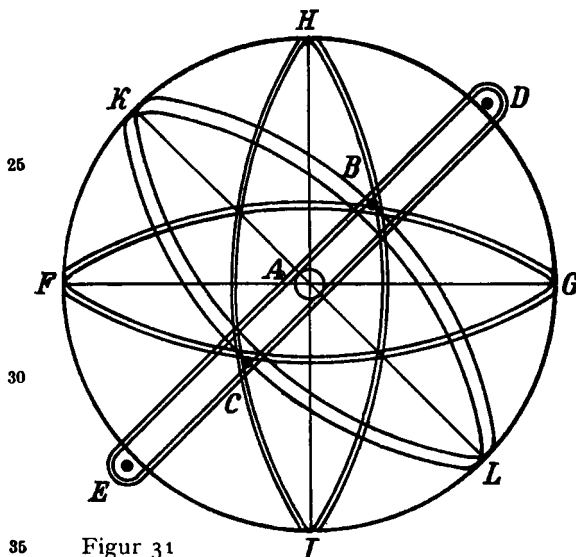

Figur 31

Zenith novum declinare a centro terrae seu diametro terrae. Quid ergo in his occursibus eligitur. Non poterunt partes exilire e globo ex Hypothesi consistentiae, nam ita globus dissolvetur, cum plerasque et semper exi-

¹ Auf demselben Blatt neben Fig. 30: *A* Terra. *B* Zenith in aequatore. *C* Nadir. *D, C* Poli. *BDCE* Meridianus loci. *BLCK* aequator. *BHCI* et *BFCG* caeteri verticales loci.

1 ut (*r*) nunquam (*a*) extra aequatorem (*b*) in Tropicis ex Nadir fiat Zenith et contra nisi (*aa*) anno demum elapso (*bb*) demum post semestre (*z*) in . . . semestre *L* 22 terrae (*r*); et magis declinaturas cum sol est (*z*) Quid *L*

lire necesse sit, redeunte semper eadem difficultate. Recta autem per interiora perrumpere non potest. Dicendum est ergo ex omnibus viis designabilibus aliquam ex parte succedere. Partem semigyri DFE supra se reflexam redire per $EFD\beta$ paulo exterius partem eadem via sed interius partem per oppositum semigyrum $EGg\beta$, rursusque interius; alios per verticales vicinos, alios per orbis interiores; ac proinde tot viis quot ad sensum 5 duci lineae possunt, omnes tamen in summa spirales. Maxima pars dirigetur in Orbis interiores quippe debiliores.

(70) Cum autem hoc contingat cuilibet gyro etiam interiori ut aliquid superiori adjiciat, aliquid interiori, reliquum servet eoque perrumpat. Et haec tanto magis contingant quanto tardior est solis extra aequatorem versantis compensatio; hinc necesse fuit 10 gyros heterogeneos se circumdantes abire in massas principales. Ponamus enim gyros $cPdQ$, $[bMeT]$ et $aIfX$ ex variis crassitudinis terrae speciebus constituisse, necesse fuit et inferiorem aliquid superiori, et superiorem inferiori largitum, totumque in unam massam coaluisse. Idem de aliis combinationibus intelligendum est.

(71) Cur aliorum gyrorum major pars sursum se explicuerit, ut si gyros DFE ponatur 15 redire per EFD , partim perrumpere per EGD exterius ut via $E\theta$ [,] aliorum major pars infra se regyverit, ut si iidem iisdem viis sed interius ivisse cogitentur ut via $EG'\beta$ et $EZ\beta$, vel $[EH\beta]$, $EY\beta$ etc. (si figurae causa ne multiplicentur lineae gyri EG' et EZ qui alioquin verticales repraesentant, nunc repraesentent gyros quosdam interiores) aliorum denique pars major interiora petierit ut ex E ad β rediret per lineas rectae $E\beta$ viciniore; 20 id a globi et lucis vario situ determinandum est. Constat quidem maximam partem in interiora coisse, ibique implicatam gyris corpora crassa constituisse, sed tamen quanto quisque globus exterior fuit tanto facilius ei quam interiori fuit sursum versus exonerare se parte sui.

(72) An autem tres tantum massae magnae sint in summa, quas in confiniis nostris 25 videmus; an ut credibile est circa ipsum centrum sit constitutio quaedam particularis; quid supra aërem nobis cognitum fiat, definire non ausim. Non nego tamen jacta fundamenta esse, unde spes sit accurata ratiocinatione haec definiri aliquando posse rectius. Sed mihi nullis adminiculis adjuto, et nunc primum huius generis motu ex summa simpli-

2 designabilibus *erg.* L 3 Partem (1) Gyri *streicht Hrsg.* (2) semigyri L 3f. partem (1) 30
 perrumpere (2) eadem L 6 in (1) effectu (2) summa L 8 etiam interiori *erg.* L 11 gyros (1)
 homogeneos (2) heterogeneos L 12 *bMeR L ändert Hrsg.* 15 Cur (1) tres tantum massae ortae
 sint (2) aliorum L 15f. ut . . . via $E\theta$ *erg.* L 18 vel $EI\beta$, $EY\beta$ etc. *erg.* L *ändert Hrsg.*
 22 implicatam (1) haesisse (2) gyris L 26 est (1) in ipso centro (2) circa ipsum centrum L
 26f. particularis; (1) an sit aliqua mass (2) quid L 29 generis (1) motibus (2) motu L 35

citae in tot subito anfractus undique in se replicatos abeunte conflictanti interquiescere paulisper in tantae molis argumento liceat.

(72 [*bis*]) Illud probabili ratione firmare sufficiat quando nunc ad vivum resecaere non vacat; quod Gyri sibi occurrentes alii continue super alium partem quisque sursum
 5 elisere, hinc aërem ortum videri; quod [alii] majorem aliam deorsum hinc terram solidiorem conflatae: quod omnes parte sui servata perrupere; hac conspiratione denique aquam interceptam.

(73) In Intima centroque vicinissima aequae ac in extima gyros non nisi minores pauciores debilioresque penetrasse credibile est. In Extima quia cum spatii satis haberent,
 10 poterant gyri alter ab altero declinare; in Intima, quia cum cedendi modus eorum quae jam inerant, etsi debiliter moverentur, nullus esset, res ipsa gyros alios declinare cogebat. Sed et rectae puncta Zenith et Nadir connectentis a diametro terrae declinationem, solisque excursus extra aequatorem plurimum contulisse [*credibile*] est, ut media circa Centrum pars crassis circa coëuntibus ac fornicatis immunior esset.

15 (74) Quo facto consentaneum est esse caloris subterranei fontem. Cum enim Turbines omnes perpetuo suis spiribus evolvantur tandem magis magisque, ut supra explicatum est, et quaerant locum liberiores unde ad summum redeant, ideo vicinos in propinquum hoc libertatis receptaculum evadere, atque ibi collecto ab omnibus partibus calore, velut radiis pluribus in unum punctum directis (calor enim omnis Turbinum dissolutio est)
 20 majore vi quam ligatae poterant viam sibi per spiracula terrae ad summa tandem invenire, et obstantia dissolvere, disjicere, agitare, denique solis cuiusdam subterranei vicem praestare verisimile est.

(75) Credibile etiam est et phaenomenis scripturaeque sacrae consentaneum aquas aliquando totam terram texisse, ac deinde ruptis quibusdam fornicibus interioribus illapsas
 25 aridam reliquisse: et nunc quoque collabi denuo quosdam Telluris fornices constat, quod ut multa id genus alia etiam eius aeternitati adversatur.

(76) Sed haec ego quia conjecturis nixa, pro obiter aspersis, neque quicquam ad summam rei pertinentibus aut si mavis pro omissis haberi volo, ne certa ac demonstrata con-

5 elisere, | alius super alium fecere *streich* *Hrsg.* | hinc *L* 6 sui | (1) integra (2) servata *erg.* | *L*
 30 10f. cedendi (1) ratio nulla est (2) modus . . . moverentur, *L* 12 Sed et (1) rectam Zenith et
 Nadir connectentem (2) rectae . . . connectentis *L* 13 plurimum (1) credidisse (2) contulisse |
 credibile *irrtümlich gestr.* | *L* 15 enim (1) Gyri (2) Turbines *L* 17 ideo vicinos *erg.* *L* 18f. velut . . .
 directis *erg.* *L* 20 majore . . . poterant *erg.* *L* 23 scripturaeque sacrae *erg.* *L* 26 ut . . . alia
erg. *L* 27 quia . . . nixa, *erg.* *L*

jecturis misceantur. Sane arbitror haec etiam a priori ex duobus illis phaenomenis Globi primariis: consistentia et passione a Luce, si quis mente satis perspicace et tantae rerum luci sueta esset[,] deduci posse. Tutius tamen nos per varia a posteriore phaenomena nobis ad haec dijudicanda gradum struemus. Quare ego qui nunc non nisi ea memoro, quae ex duobus illis phaenomenis primariis deducere clare possum hoc primo tentamine ab istis 5 abstrusioribus abstinerebo.

(77) Si quis in his vellet versari exactissime ei Lunae potissimum cum Sole concursus aspectusque esset per omnes gyrorum minutias persequendus, qui quantum possit constat ex motu maris, quem hic breviter attingamus necesse est. Lunam moveri alio quodam quam circa terram motu tum demonstrabile est a priori, quia nullum separatum a caeteris 10 magnum mundi corpus seu sidus est, quod non privatum quendam motum habeat; tum etiam (quia praecedentis propositionis demonstrationem proponere ab hoc loco alienum est, unde nec ea uti volo) ex observationibus Astronomorum. Cuius generis sit hic motus an vertiginis circa centrum Lunae, an librationis tantum, nihil refert nostra. Sufficit Lunam suo quodam proprio motu cieri. 15

(78) Videamus ergo an ex hoc aliisque cognitis phaenomenis demonstrare possimus aestus marinos quales apparent, sequi debere. Hoc enim praestito demonstratum erit hanc quam attulimus causam esse veram. Aliud enim est ex phaenomenis certis causas seu Hypotheses, aliud ex Hypothesibus phaenomena deducere. Nec alia causa esse poterit, neque enim possunt unius rei simul duae esse causae integrae. 20

(79) Si nulla esset Luna, esset tamen necessario motus aliquis maris et ventorum universalis, posito tantum Lucis Solaris motu diurno. Nam sive Terra moveatur ab Occidente in Orientem contra radios; radii Lucis aetheri terrae intersperso, et minus aëri, et minime aquae, aliquantum tamen, et plus quam terrae obstabunt; sive Sol moveatur, motum suum ad nos usque propagabit, et si terram rapere secum nequeat[,] constituet tamen in 25 fermentatione quadam intima seu fluxu ut hactenus demonstratum est, et quanto pars eius quaeque liquidior est, tanto eam agitabit magis rapietque secum.

(80) Ex hoc ergo Lucis Motu diurno tum Circulatio Aetheris per terram de qua toties dictum est tum etiam aëris et aquae, et proinde venti subsolani, motusque maris ab

1 misceantur. (1) Veniendum tandem est ad compositorum ex Gyris universalibus Turbinum (2) 30 Sane L 3 deduci posse *erg.* L 8 aspectusque *erg.* L 9f. alio . . . motu *erg.* L 10f. a caeteris magnum *erg.* L 11 seu sidus *erg.* L 13 ex (1) phaenomenis (2) observationibus L 18 quam attulimus *erg.* L 18f. causas seu Hypotheses *erg.* L 22 tantum (1) Solis motu (2) Lucis L 28f. per . . . dictum est *erg.* L 29 acris (1) terraeque (2) et maris (3) et aquae L

Oriente in Occidentem necessario sequuntur; etiamsi nulla Luna extaret. Etiam ex impactu in litora ingentium Continentium objecta sequetur, observante Magno illo Bacono, aestus aliquis sive repercussio in litus oppositum. Ita ex litoribus Americae erit repercussio aliqua Oceani Atlantici in Africam et Europam; et ex litoribus Africae Orientalibus erit repercussio ad litora Indiae Orientalis; et ex litoribus Sinarum et Tartariae erit repercussio maris pacifici in litora Americae quae alluit.

(81) Sed haec repercussio debilior sit necesse est, quam ut sentiri possit. Quod ostendo. Necesse est enim ut oriatur aut ab impetu ipso aquae litoribus irruentis et reflexae; aut quod ibi circa obstaculum in cumulum se colligat aqua, quo nimis excrescente et suapte magnitudine dissoluto, litoribus adversis se infundat. Ab impetu aquae litoribus impingentis repercussio esse non potest, quia si esset perpetua esset ob perpetuitatem fluxus. Si flumini opponas obstacula non nisi angustum ei exitum relinquencia nullam reflexionem senties nam alia aqua vestigia premente tollitur hic recursus; sed si quis fluctus illidatur rupi, qui perpetuus non est, nec alio continuo premitur, is utique repercutietur. Restat ergo dicatur mare ad litus oppositum in cumulum colligi, qui tam altus sit, ut tandem propria mole dissolutus litoribus nostris infundatur. Sed hunc cumulum accuratius intueamur. Primum constat nullum unquam in mari cumulum colligi posse praesertim tantum, quin statim antequam totus natus sit evanescat, et per totum aquae vicinae quantumcunque etiam impetu motae planum effundatur ac proinde repercussionem quidem pariat, sed insensibilem. Quare fieri non potest, ut quo tempore ex litore Americae in nostrum repercussio fieri dicitur, mare Americanum ob aliquem aquarum illic ad obstaculum se colligentium cumulum sit altius nostro. Deinde sit aliquis, quod esse non potest, collectus ibi cumulus aquae, cur non aut porro crescit, donec litus sibi objectum superet, ac proinde infundatur Americae potius quam Europae; aut si eo usque non excrescit, cur ab initio non dissolvitur. Nam aquae quae a tergo obstant, etiamnum obstant. Si dicis altiozem iis fieri, respondeo statim cum primum increscere coepit altiozem iis factum fuisse, ac proinde expandentem sese per totam aquae circumjacentis planitiem evanuisse. Quare non potest haec Hypothesis, quanquam ab egregiis viris propugnata sustineri; etiamsi an stas aestuum vicibus satisfacere possit, ne examinaretur quidem morose.

30 1 f. ex (1) repercussione ad (2) impactu in L 2 observante . . . Bacono, *erg. L* 4 Oceani
Atlantici *erg. L* 7 f. debilior . . . enim ut *erg. L* 9 circa obstaculum *erg. L* 13 nam . . .
recursus *erg. L* 19 f. ac . . . insensibilem *erg. L* 25 dissolvitur. | Rationem cogitabilem nullam video.
gestr. | Nam L

2 observante . . . Bacono: *De fluxu et refluxu maris.*

48₄. AUFZEICHNUNG

Überlieferung: *L* Konzept: LH XXXV 10, 6 Bl. 20. 2°. 1 S.

Sunto duo centra *a* et *b* distantia rectae *ab* describantur circuli ex radiis *ab* et *ba* cogitetur utriusque circumferentiam oppositum centrum circumferre et simul *b* moveri circa *a* et *a* circa *b*. Et quia mutuam dependentiam utriusque ab utroque capere non possumus[,] 5 fingamus alternare et primum *a* ferri circa *b* in *c* inde *b* ferri circa *c* aequali circuli et arcu versus *d* et *c* ferri circa *d* versus *e* et *d* circa *e* versus *f* et *e* circa *f* versus *g*. Hinc sequitur

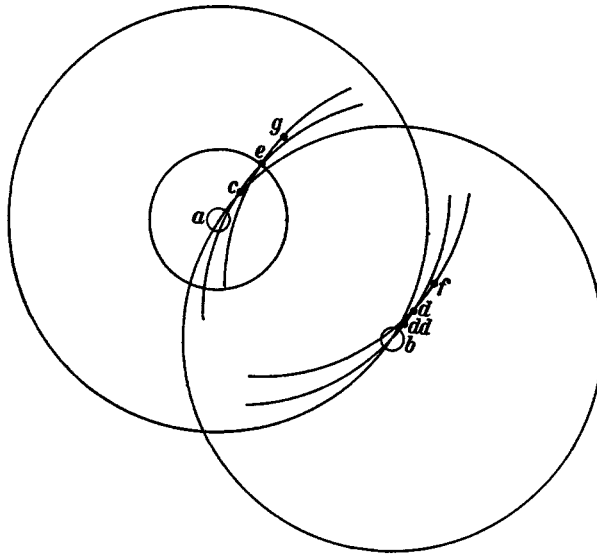

Figur 32

posita aequalitate, et quod utrumque circuletur versus idem latus, puncta *aceg* item puncta *bd* fore in una recta, et duas rectas *ag* et *bf* fore parallelas. Porro quanto minorem initio arcum assumemus, ut si pro *d* arcus primus alternationis sit *dd* tanto recta *ag* vel 10 *bf* faciet angulum propiorem recto, et si arcus alternationis intelligatur esse minimus, recta *ag* faciet angulum rectum ad *ab* et proinde coincidet tangenti circumferentiam *a* circa *b* in *a*.

Unum restat an possit mutua dependentia seu alternatio minima intelligi. Neque enim potest assignari punctum circa quod alterum gyretur. Respondetur ita est, atque ideo de

4 cogitetur (1) utrumque gyrando (2) utriusque circumferentiam *L* 4 circumferre (1) et *ab* eo cir- 15
 cumferri. Quod ut explicari possit fingendum est lucis causa (2) et *L* 8 latus, (1) perpetuo (2) *ag*
 et *bf* fore in una recta (3) puncta *L*

mutua gyratione non nisi aequidistantia linearum et itio in dextrum latus remanet, conatu licet gyrationis salvo. Hinc patet etiam idem fore si circulationes tendant in latera diversa, nisi quod tunc et centra ibunt in latera diversa. Si arcus alternationum sint inaequales, seu alterum altero velocius gyratur idem erit, nisi quod velocius id movebitur
 5 in recta quod arcum describit majorem conatu gyrationis circa aliud centrum. Ergo quod celerius gyratur centrum circa se tardius pelletur.

Si axes non sunt paralleli seu circuli magni non in eodem plano, saltem circulus sphaerae gyrationis integrae qui est in eodem plano hunc effectum praestabit in infinito vortice circa datum axem gyrante, quodlibet axis punctum pro centro est. Si duo axes sint
 10 paralleli movebuntur ut dictum, si non sunt paralleli, cum sint infiniti se secabunt. An non turbent ergo videndum.

49. ZUM TRAITÉ DE PHYSIQUE VON JACQUES ROHAULT

[Sommer—Herbst 1671 (?)]

15 **Überlieferung:** *L* Konzepte: LH XXXV 14, 2 Bl. 164, 166—169. Beschreibung in der Reihenfolge des Abdruckes: Bl. 168: Stück eines Briefbogens (15 × 16 cm) mit rotem Siegel von Jacob Münch und Adresse *A Mons^r Mons^r Docteur Leibnütz a Mayence*. 1 S. — Bl. 166: 1 Zettel (9,8 × 7,7 cm). 17 Zeilen. — Bl. 167: Stück eines Briefbogens (10 × 16,5 cm) mit rotem Siegelrest, ohne Adresse. 1 S. — Bl. 169: 8°. Papier für das *CJR*. 1 S. — Bl. 164: 1 Zettel (9,7 × 9 cm). Papier für das *CJR*. 1 S.

20 Auf das Anfang 1671 erschienene Werk Rohaults ist Leibniz wohl erst durch Louis Ferrands Brief vom 3. Juni 1671 (I, 1 S. 152) aufmerksam gemacht worden. An Martin Fogel schreibt er bereits am 5. Oktober 1671: „*Legi Physicam Gallicam de Monsieur Rohaut, elegantiam in ea agnosco, in summa tamen a Cartesio vix abii*“ (II, 1 S. 154). Seine Aufzeichnungen dürfte er bei dieser Lektüre in Anlehnung an den Rohaultschen Text gemacht haben. Wir können die fünf Stücke auf Grund der beiden Brief-
 25 stellen und der verwendeten Papiere auf die Zeit Sommer-Herbst 1671 datieren.

Sustentaculum nubium, etsi graves factae sint[,] latitudo. Etiam saxum latum et semper horizonti parallelum difficilius descendet in aëre quam horizonti perpendicularare. Conatur enim si liberum sit convertere sese in eum statum quo sit perpendicularare, uti contra lignum aquae innatans in statum parallelum. Imminuitur ergo gravitas, quia diffi-

30 5 in recta *erg. L* 6 centrum circa se *erg. L* 8f. praestabit (1) sed quia in sphaera (2) in infinito *L*

cilius aqua finditur, et potest latitudo esse (evecta) ut saxum. Praesertim si paulum aëris inter ipsum et aquam interceptum sit, ut si sit paulum concavum omnino supernatet. Idem in aëre de nubibus. Ut magnes ita et grave habet quandam directionem seu verticitatem, tum ad perpendiculararem, tum a perpendicularari.

An aër necessarius sit imbuendo igni an replendo loco fumi abeuntis, ita disci potest 5 experimento. Cave ne fumus exeat, at auctus extinguet ignem, fac ergo absorberi in locum unde aër sit exhaustus. Si ignis ideo tantum traheret, ut fumi locus suppleretur[,] non augetur ignis proportione aucti foraminis.

Rohault. p. I. cap. 9. *Phys.* de possibili dilatatione auri. Adde ei Tincturam aquae per Cochinelium Boylii *de coloribus 5 lignes* + $\frac{1}{7}$ \odot divisae in 651590 partes aequales. 10 Boylii tinctura 125000 vicibus latius extensa. Massae aequales \odot et ∇ ut 19 ad 1 pondere.

Nota circulationem motuum ubique esse ut in mentem venit ex Rohault. p. I. c. 12. Qualis est magnetica de qua ille lib. 3. cap. 8. de magnete. Mihi videtur ignis fere agere et trahere ut magnes.

Nota: potest dici Lacrymam instar ignis circumsilire.

15

In privilegio regio praeter morem laudes continentur: *notre cher et bien aimé Jacques Rohault s'estant toute sa vie appliqué à l'estude de la philosophie et des mathematiques a composé plusieurs traitez, entre autres un traité de Physique ou de la science naturelle; et celui de Cosmographie veus par le S^r de Meseray nostre Cons^r et Historiographe; le[s] 15 livres des Elemens d'Euclide, l'Arithmetique pratique, la resolution des Triangles rectilignes et spheri-* 20 *ques, la geometrie pratique; les fortifications les mechaniques et la perspective. à ces causes voulant donner au dit Sieur Rohault des marques de l'estime particuliere que nous faisons de sa personne pour l'exciter à continuer ses recherches.*

Rohault. *Phys.* part. I. cap. 12. machinam invenit qua per experientiam ostendi potest totum descensurum esse argentum vivum, si contra nullus aër crassus ponderaret. 25 Quod tamen prima fronte videri queat non posse effici quam extra aërem nostrum. Hoc destruit funiculum.

cap. [14.] n. 9. eandem determinationem motuum ex pluribus compositam esse quia eadem recta diversorum rectangularum diagonalis esse potest, sed putat non necessarium considerare omnes, ego contra.

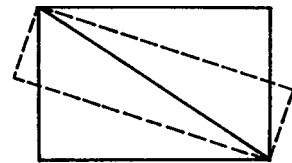

Figur 33

1 ita ut (1) objectum grave (2) saxum L 1 paulum (1) aetheris (2) aëris L 28 cap. 13. L andert Hrsg.

10 R. BOYLE, *Experimenta et considerationes de coloribus*, 1667, *experimentum* 24. 18—21 s. SV
N. 885,2.

Rohault. p. 1. *Phys.* cap. 24. philosophatur non ineleganter de sapore insipido, acido, dulci[,] amaro. Insipidum figurarum esse quae non vellicant ut rotundarum, acidus pungere, dulces titillare seu subtilius pungere, amaras esse nimis dulces, ac proinde molestas.

Rohault. *Phys.* lib. 1. cap. 31. n. [20.] putat nervorum duorum optidorum filamenta
6 esse aequalia tandemque duo quaelibet filamenta sibi correspondentia uniri non ineleganter.
(+ Videndum an hoc conciliabile cum experimento Boylei cui oculus alter impressam solis
imaginem depravatam habuit, alter non habuit. +)

cap. ult. explicat observationem radiorum imaginariorum e lucidis exeuntium si oculo
contracto videntur, de quibus non memini tractatum esse. Addere potuisset eos qui oculo
10 elevato videntur.

part. 2. cap. 27. Astrologia judiciaria orta est quod Sapientes Aegyptii notassent
dies diversitate siderum quae immediate post occasum solis surgunt, et populum eodem
tempore de tempestate statu aëris regulis agriculturae monuissent. Factum est, ut signum
habitum sit pro causa. n. 16. Cancris seu Gammari nec vacui nec pleni sunt pro lunae
15 ratione, idem de ostreis.

part. 3. c. 2. n. 5. 6. [7.] descriptio fontis artificialis portabilis ope aëris compressi,
instar sclopeti ventanei, sed ut rei minime rarae. cap. 4. eleganter satis explicat naturam
salis foliolis quibusdam aut saltem aciculis volitantibus et se componentibus. Crepitationem
salis esse ab aqua inclusa.

20 Cap. 8. eleganter admodum tractat de magnete, et experimentis a Cartesio non
tactis applicat. Praeter modum dandi baculis chalybeis vim magneticam in momento,
illustrat eleganter (etiam) circulationes suas materiae hinc exeuntis hinc redeuntis visibili
limaturae ferri dispositione super chartam cui suppositus magnes, et ostendit variationes,
si lapidi cuidam non insint nisi quaedam venae magneticae. (+ Unde haberi potest modus
25 probandi interiorem magnetis constitutionem. +) *

Rohaultius experimentum fecit: baculi ferrei in aqua situ ad horizontem perpendi-
culari extincti, inde enim magnetismus ferro. Cum diuturnus situs talis eundem magnetis-
mum ferro tribuat. Ait Hobbes *de corpore* etiam ferrum [si] diu [in] plano meridiani quie-
verit, etiam dimotum ad id reversurum. Tentandum ergo an ferrum acquirat vim magneti-

80 4 n. 22. *L ändert Hrsg.* 8f. oculo (1) obliquo (2) contracto *L* 22f. visibili (1) materiae
magneticae (2) limaturae *L*

cam, si extingatur in situ meridiana lineae congruente. Et an utroque casu tum Rohaultiano tum nostro absit declinatio; et perveniri possit ad Meridianum universalem commodius quam tentamento Grandamici. Omnia corpora contigua sunt continua. Demonstrabitur a me quia omne corpus movetur, et quicquid movetur conatur in omnes plagas. Omne corpus moveri demonstro, quia datur vacuum. Vacuum habet magnitudinem figuram. 5
Corpori ergo aliud quiddam tribuendum est. Nihil aliud autem ei tribui potest, quam magnitudinis et figurae seu spatii mutatio, id est motus. Dari vacuum ostendo quia alioquin non dabuntur motus eccentrici. Dari motus Eccentricos constat, alioquin nulla esset varietas in Mundo.

Ratio quam Cartesius affert cur radii in corporibus durioribus refringantur ad perpendicularem non satisfacit. Vera haec est, quod corpus in quo plus aetheris magis luminis detorsioni resistit, turbaretur enim. Magis ergo turbari potest in quo aetheris minus, et unde aether motus sui detorsionem majore consequentia sentit. Solem magis per motum agere quam lumen intelligas, quia sole maculis obducto aut eclipsato nulla notabilis mutatio in Mundo. 15

Rohault methodum hanc tenet, ut enumeratis experimentis principalibus, ex his hypothesin, et ex hypothesi caetera deducat. Ut apparet in Magnete differentia inter methodum eius et Cartesianam.

50. DEMONSTRATIO RESISTENTIAE ET CONSISTENTIAE TELLURIS

[2. Hälfte 1671(?)]

20

Überlieferung: L Konzept: LH XXXV 10, 6 Bl. 1–2. 1 Bog. 2°. 2¹/₂ Sp.

Die Datierung stützt sich auf das Wasserzeichen, das identisch ist mit demjenigen der aus der 2. Hälfte 1671 stammenden Stücke N. 45, 46 und 48 (zum größten Teil). Der Sache nach scheint es zwischen den Konzepten von N. 48₁ und 48₂ entstanden zu sein.

Constat sensu Tellurem esse solidam seu consistentem, id est innitenti renitentem; 25
constat etiam Lucem coelestem radiis rectilineis perpetuo in eam niti: nunc ergo quid ex illo nisu et renisu consequatur, minutatim videamus.

1 situ | ad horizontem *gestr.* | meridianae L 4 me (x) ex conatuum multitudine in omnes
plagas, quae om (2) quia L 25 sensu *erg.* L

3 J. GRANDAMI, *Nova demonstratio Immobilitatis Terrae*, 1645.

10 R. DESCARTES, *Dioptrice* II, 9.

Primum omnium quod hinc sequatur, quanquam non ut effectus sed ut praerequisitum hujus renisus, est motus Telluris. Certum enim est ejus quod omnino quiescat, neque resistantiam aliquam esse, ac proinde si totum impellatur quantulocunque conatu loco eoque non imminuto nec detorto pulsum iri, neque consistentiam, ac proinde si per partes impellatur, quantulocunque conatu eoque non imminuto nec detorto divisum iri.

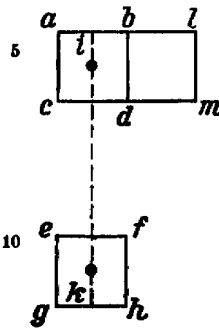

Figur 34

Estoque corpus $abcd$ quiescens, in quod tendat aliud corpus $efgh$ linea ki , ubi attigerit conabitur impellere totum, quia progredi non potest nisi totum $abcd$ absit. Si vero corpus quiescens sit $ablmcd$, non impellet nisi partem $abcd$, quia hac sola amota progredi potest. Unde si corpus $abcd$ conatum corporis $efgh$ in locum $abcd$ tendentis impedire ponamus, ut vel locum $abcd$ non occupet vel tardius occupet, corpus $abcd$ habebit Resistentiam; si vero disjunctive aut totum $almc$, impulsa licet parte tantum $abcd$, cum parte cedere, aut si hoc fieri nequeat conatum impellentis vel minui, id est locum destinatum tardius occupari, vel detorqueri, id est destinato tempore alium locum occupare necesse est; corpus $almc$ habebit Consistentiam.

Telluri autem nostrae consistentia pariter et resistantia inest. Quod ostendo. Esto corpus A Terra, Radians extra Terram quodcunque B . Radii omnes sunt conatus rectilinei. Ergo radius BC et BD cum intermediis quotlibet, partem terrae $EFGH$ in quam conantur, impellere conabuntur recta BC , BD , et interceptis in locum $efgh$, et radii BN partem terrae IK in locum ik , et radii BO partem terrae ML in locum ml . Quod si assequentur sine renisu partes IK , $EFGH$, LM magis magisque a se recedent sine fine quanto diutius propellentur, id est quanto longius radii producentur a centro. Cumque

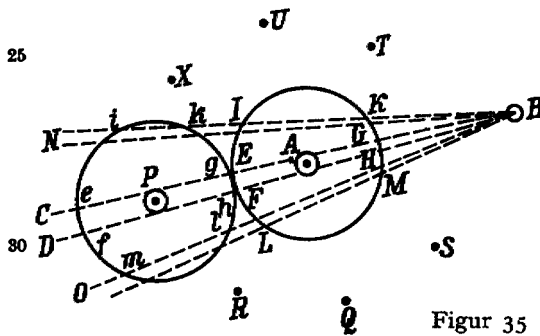

Figur 35

idem intelligi possit in quavis parte, et quovis radorum intervallo, dissipabitur in tot partes magis magisque a se sine fine recedentes, quot sunt assignabilia radorum intervalla, id est ad sensum in infinitas. Quod cum sensui adversetur, radios aut totam terram A propellere in locum P , aut suum per omnia non consequi necesse est, id est Terra Consistentiam habebit.

1 f. ut (r) causa (a) praerequisitum hujus L 4 eoque... detorto erg. L 6 nec detorto erg. L
 11 f. vel (r) in locum $abcd$ non perveniat (a) | in streicht Hrsg. | locum L 22 sine renisu erg. L
 35 31 per omnia erg. L

Ostendam nunc non posse eos propellere Tellurem ex A versus P ac proinde Tellurem etiam Resistentiam habere. Nam si semel Tellus movebitur ex A in P , cum omnis motus coeptus continuetur quamdiu nulla est ratio desistendi, quae hic nulla est, non in Tellure, ita enim jam primo momento resisteret et haberemus destinatum; non extra Tellurem, ex hypothesi, Tellus sine fine ibit in eandem plagam quae est ab A versus P 5 ac proinde sine fine abibit a sidere B , quod phaenomenis adversatur.

Si quis autem neget hypothesin, neget inquam nihil esse, id est affirmet aliquid esse extra Tellurem, quod impediatur perpetuum motus Terrae ex A in P continuationem. Is ut perfecta fiat demonstratio audiendus est. Videamus quid illud esse possit. Erit necessario corpus extra Tellurem quod Tellurem aliorum propellere conetur. Id corpus aut jam initio 10 cum Tellus exire inciperet ex A , aliorum propellere conatum est: ac tum vel egit recta eadem PA sed in contrariam plagam ex C versus A ac tunc vel aequali conatu, et proinde Tellus quievit. Sed hoc sensui adversum est, esse corpus aut corpora plura simul sumta quae aequali cum sole conatu in tellurem agant; vel erit corpus aut corpora plura agentia inaequali conatu, ac proinde cum alia linea intermedia eligi ab iis quae sibi directe oppo- 15 nuntur non possit, superabitur, ac tellus tendet ex A in P . Vel corpus aut corpora quae impedimentum praebent[,] agent linea alia ut RA aut QA aut SA vel quacunque assignabili. Ergo si linea RA conabitur[,] imprimet corpori A conatum versus T . Si linea SA [,] imprimet ex A in X . Si linea Q [,] imprimet conatum ex A in U . Hic ergo conatus impressus ab R vel Q vel S si singulos per se spectemus, aut erit aequalis conatui AP impresso a B 20 versus P aut inaequalis. Si aequalis, plaga media eligitur ut si aequales sint conatus impressi AP et AU eligitur via media AX et Tellus movebitur continue in linea AX continuata in infinitum quod aeque phaenomenis adversatur, ac si semper moveretur in linea AP continuata in infinitum, utroque enim modo magis magisque perpetuo elongabitur a sidere B . Si inaequales sint conatus impressi AT et AP aut alter alterum vincet (quan- 25 quam imminutus), alteruter ergo qui vincet abducet a sidere B aut media plaga eligitur, sed propior fortiori, ita si ponamus conatum AP esse ad conatum AT ut est angulus TAX ad angulum XAP , eligitur via AX abductura non minus caeteris a sidere B . Si plures conatus concurrant ad divertendum conatum A ut RA et SA perinde erit ac si uno medio QA agant, qui quid efficiat, jam dictum est. 30

4 et haberemus destinatum; *erg. L* 7 inquam (1) abesse (2) nihil ... aliquid esse *L*.
 10 extra Tellurem *erg. L* 10 conetur *erg. L* 13 aut ... sumta *erg. L* 14f. agentia | plura
 autem simul non possunt aliis lineis *gestr. vel streicht Hrsg.* | inaequali *L*

Unum restat, ut neget aliquis conatum praevalem aut viam electam non esse continue abducturam a sidere *B*. Idque vel quia conatus sit in gyrum seu linea in se redeunte, vel quia sidus *B* persequatur. Si Linea in se redeunte simul et abibit continue a sidere *B* et movebitur Linea in se redeunte, possunt enim hi conatus componi in unum. 5 Ergo perpetuo certe abibit a sidere *B* contra phaenomena; nec conatus alius conatui radiorum a *B* renitetur. Unum restat ut sidus *B* tellurem persequatur, sed cum ea sidera plura sint, eaque inter se eundem situm non servantia non persequentur exacte terram, nisi cogitentur circumire, et nunc huc nunc illuc impellere conari, donec ob circuitum impulsus in puncto maneat. Sed sciendum est quovis momento aliquo prodituram, nec in 10 locum priorem redituram, sed genus quoddam Lineae peculiaris descripturam quod hoc loco determinare nihil attinet.¹

¹ Neben Z. 9—11: NB.

MARII NIZOLII
DE
VERIS PRINCIPIIS
ET VERA RATIONE
PHILOSOPHANDI
CONTRA
PSEUDOPHILOSOPHOS,
LIBRI IV.

Inscripti
ILLVSTRISSIMO BARONI
A BOINEBVRG.

ab Editore
G. G. L. L.

QUI DISSERTATIONEM PRÆLIMI-
narem de instituto operis atque optima philosophi dictio-
ne, Epistolam de Aristotele Recentioribus reconciliabili,
notasque atque animadversiones marginales
leniendo textui, adjecit.

FRANCOFVRTI,
Apud HERMANNUM a SANDE.

M DC LXX.

EXCELLENTISSIMO ATQUE ILLU-
STRISSIMO DOMINO

JOHANNI CHRISTIANO,
LIBERO BARONI A BOINEBURG,
Equiti Aurato, &c.

DOMINO MEO GRATIOSISSIMO.

EDITOR

G. G. L. L.

51. VITIA DISPUTATIONIS CONFUSANEAE

[Sommer 1668—1671(?)]

Überlieferung: *L* Konzept: LH IV 7 B 6, 4 Bl. 14—15. 1 Bog. 2°. 4 Sp. Papier für das *CJR*.

Datierungsgründe: Papier und Duktus der Schrift. Vgl. auch oben S. 257.

Vitia Disputationis Confusanae:

5

(1.) Confusanea Disputatio est in qua forma ratiocinandi non servatur. Et in ea vel conclusio facienda non est, vel facienda est.

(2.) Si conclusio facienda non est, inutilis est disputatio, nec nisi oblectamentum tendit; sin conclusio facienda est tunc aut numeranda aut ponderanda vota sunt. Et disputare licet, vel non licet. 10

(3.) Si numeranda sunt vota tunc aut omnes informati sunt, aut non sunt. Si omnes informati sunt, et numeranda sunt vota, et disputare non licet, tunc frustra afferuntur rationes a votante. Neque enim spes est facile alium rationibus suis a concepta sententia abducturum; suffecerit ergo sententiam simpliciter unumquemque rogari. Et ab eo responderi sine ulla licet ratione. Cum frustra sit ratiocinari. 15

(4.) Sin omnes informati non sunt, sed quidam tantum, qui caeteros informare debent, et numeranda sunt vota, et disputare non licet: Tunc difficillime caeteri non informati judicare possunt utrique ex informatis si dissentiunt, aut si consentiunt, utrum omnino eorum sententia sit vera si quidem oretenus res determinanda est e vestigio.

(5.) Nam si determinatio tempus fert, tunc licet caeteros annotare in charta quae 20 audiunt (ideo enim eis charta proponitur) et expendere deinde per otium quanquam sic quoque forte omissuri sunt et oretenus dicentes pleraque in proponendo, et audientes pleraque et forte optima in excipiendo. Sin in scriptis res proponenda, tunc res solet lente admodum et tarde ob molestiam legendi, explicari.

6 in qua (1) cuique (2) ordo argumentandi non est (3) forma *L*
informati *L* 17 difficillime (1) iudex aliquis esse (2) caeteri *L*
putatio in (2) si *L*

11 f. omnes (1) legerunt acta (2) 25
19 vera (1) (5.) Quia vel dis-

(6.) Caeteri jam informandi si consentiunt post informationem res manifesta est, sin dissentiunt[,] res redit in eum statum quo omnes informati, aut si nova afferunt, habendi ipsi pro informatis, caeteri pro informandis, et ita secundum priora.

(7.) Si numeranda sunt vota, et disputare licet, tunc aut director adest, qui directorio suo utitur, aut non adest. Si director non adest tunc inutilis est omnis disputatio[,] si quidem numeranda non ponderanda sunt vota, neque enim quisquam facile in publica ejusmodi collatione nisi accedant secretae rationes aut singularia insueta artificia, ab opinione sua ad opinionem alterius transit, praesertim in juridicis, atque plerumque nihil refert magnopere disputantium an et quomodo sequatur conclusio, quod secus plerumque est in deliberationibus politicis, ubi proprium interesse necessitat saepe ad deserendam opinionem suam et mittendam pertinaciam. Praetera si director abest, tunc aut replicare et disputare licet in infinitum aut alteri statim ab initio dicere licet: dixi sententiam meam, dic tu tuam, non est cur disputemus, nisi forte ut alios informet, replicat, ne illi ab altero occupentur.

(8.) Si igitur huius rei causa replicatur tunc vel replicatur interruptis verbis vel continuis quasi perorationibus. Si replicatur interruptis verbis, seu interpellare alterum licet tunc haec mala sequuntur 1) quod non licet pertexere telam rationis suae, 2) quod obliviscimur aliarum rationum dum de hac altercamus, 3) quod etsi velimus subnectere et caeteras, taedium disputationis primae facile adimit reliquis audiendi caeteras voluptatem, et per consequens attentionem, 4) auditores in illa inordinata reciprocatione omnium hinc inde tandem obliviscuntur, aut confunduntur; et ita cessat fructus tum convincendi adversarium, cui ab uno ad aliud transsilire, eludereque ratiocinantem, et rem in infinitum protrahere licet; tum persuadendi caeteros, confusos aut taedio affectos.

(9.) Sin disputatur continuis perorationibus tunc cessat quidem unum malum, licet enim hic cuilibet suam telam pertexere. Subit vero alterum, quod rationes rationibus non opponuntur, vir viro non occurritur, pes pedi non conseritur. Licet enim cuilibet transire optima adversarii, afferre denuo centies refutata, ut taceam et ipsum et auditores mutuo allatorum oblivisci, et abire etiam replicationes in infinitum. *

(10.) Species disputationis continuis perorationibus factae est quae in scriptis fit, sed habet commodum prae aliis, quod oblivio dictorum irreperere non potest, sed omnia regulari possunt. Sed contra succedit taedium legentium in ista longitudine, quia necessario omnia in scriptis longiora et ita tandem etiam oblivio ut ex innumeris exemplis eorum patet qui libris editis invicem decertarunt. Accedit hoc malum, quod in scriptis uberius est potestas prolixitatis et aliena afferendi quam viva voce, quia in sermone vivo iudicium audientium vereri debes, antequam te absolvisti, quod non est in scriptis, quia litera non erubescit.

(11.) Si quis director adest, id est in cujus potestate est quaestiones formare ut lubet et disputationem interrumpere et finire ubi lubet (etiamsi auctoritatem alios movendi non habeat, de hac enim nolo hic loqui) tunc posito quod is director sit prudens et bonus, res exitum reperire possunt. Director enim vel ab initio format quaestiones praeliminares, vel eas format ex disceptationibus partium. Et quotiescunque nova affertur ratio, 5 suspendit numerationem majorum et de illa ratione quaerit. Et omnino cavere potest ne ulla ratio sine refutatione relinquatur, quia de rationibus rationum quasi novis quaestionibus emergentibus semper quaestiones formare, et impedire potest, ne quid sicco pede praetereatur. Si quis igitur detur director bonus et sagax, tunc spes est pleraque recte confici posse. Sed directores plerumque sunt parum sagaces et periti; interdum vero sagaces 10 sed mali, et utuntur arte illa formandi quaestiones vel praeliminares vel emergentes, tantum in rebus sibi utilibus, vel in quas privato quodam affectu feruntur. Et ita justitia ab eorum voluntate pendet, quod miserum est admodum.

(12.) Et est omnino his modis omnibus commune, quod casu tantum pervenitur ad decisionem eamque tam saepe justam quam injustam. Nam plerumque rationes aut 15 ultimae aut primae aut peculiari quadam circumstantia prolatae solent potissimum animis infixae manere, et a direttore aliisve arripi; et si taedium obrepit longae disputationis aequae saepe minuta quam solida ratio fit decisiva. In bonitate autem et prudentia directoris solum confidere a justitiae pariter et politicae rationibus alienum est.

(13.) Denique omnino injustum est numerari vota praesertim officialium. Tolerabilior 20 est numeratio haec quando Assessores sunt Interessentes et de ipsorum corio luditur, ut in societatibus. At hic principis aut boni publici res agitur. Cur enim teneatur se princeps, aut director nomine principis conformare majoribus; quasi et princeps aliquis ex Assessoribus esset, si diis placet.

(14.) Ponderanda igitur sunt vota, sed ita res abibit in disputationes sine fine. Ita 25 sane, si res nullis regulis includatur. At potest res regulis ita firmis solidisque includi ut aequae celeriter quam alias, et solide tuteque sine periculo errandi ex omnibus dubiis emergere liceat, et nihil possit omitti, et nihil possit bis dici, et nulla ratio sine responsione, et nulla responsio si patitur sine replicatione praetermittatur, et a nulla re nisi confecta ad aliam transsiliatur, et nihil sine probatione dicatur, et nihil nisi formaliter concludatur 30

52. AUS UND ZU DER APPENDIX PRACTICA VON J. J. BECHER
[Sommer 1669(?)]

Überlieferung: L Auszug mit Bemerkungen: LH IV 6, 11 c Bl. 7. 2°. 2 S. Außenrand beschädigt.

5 Bei diesem Stück lag Leibniz Bechers in deutscher Sprache verfaßte *Appendix Practica*, München 1669 (SV. N. 94,4) vor, nicht, wie seine Überschrift vermuten läßt, die 1668 erschienene, in VI, 1 S. 496 zitierte *Methodus Didactica* (SV. N. 94,3). Das Erscheinen der *Appendix Practica* auf der Ostermesse 1669, Papier und Schrift unseres Stückes sowie die von Leibniz auch excerpierte Ankündigung (vgl. unten S. 394) der im Herbst des Jahres dann erschienenen *Conclusio Praxis* (SV. N. 94,5) lassen auf 10 den Sommer 1669 als Abfassungszeit schließen.

Methodus nova Didactica

Doctrina est Rerum et vocabulorum. Vocabula rebus parallela sunt (sic satis.) Paralle-
lorum eadem cognitio. Ergo Res et vocabula eadem opera disci possunt, imo debent.
Vocabula tum singula, tum conjuncta spectari debent. De conjunctione et constructione
15 eorum dicere hujus loci non est. Singulorum igitur comprehensio consideranda. Si com-
prehendenda sunt, memoriae infigenda sunt. Memoriae adminiculum Ordo. Ordo vocabu-
lorum ex eorum cognatione sumendus. Cognatio vocabulorum est derivationis, signi-
ficationis, praedicationis.¹ Cognatio derivationis per se facilis. Cognatio significationis

Leibniz' Randbemerkungen (seine Verweisungszeichen haben wir durch Zahlen wieder-
20 gegeben):

¹ forte cognatio significationis ad cognitionem praedicationis reduci debet, ut ita
duplex sit cognatio literalis et realis. Posset tamen et sic distingui cognitionem signi-
ficationis constituere propositiones necessarias, et scientias; cognitionem praedicationis
constituere propositiones contingentes seu historiam; illic esse connexionem, hic tantum
25 compatibilitatem.

22 sit (1) connexio (2) cognatio L

15 singulorum . . . consideranda: vgl. II, 1 S. 199, 26–31.

est secundum rerum naturam. Res sunt substantiae et accidentia.² Substantiva nominalia pertinent ad 3^{ti}am connexionem.³ Accidentium videnda tum habitudo inter se, tum ad Corpora seu substantiva nominalia.⁴ Accidentia quoad habitudinem in se alia describunt actionem et passionem, alia effectum actionis seu statum.⁵ Illinc verba, hinc nomina verbalia, abstracta adjectivorum. Obiter hic dicit Grammaticae fere totius rationem ex natura rerum reddi posse. v. g. cornescere non habere praeteritum perfectum, quia consistit in fiendo.⁶ Accidentia quoad habitudinem ad res alia sunt communissima, alia communia.⁷ Communissima Accidentia consistunt in Fiendo (tanquam accidente substantiali), qualitate, quantitate, loco et tempore. Communia sunt Corporalium vel mentalium. Corporalia referuntur ad 5 sensus. Tactus continet tactum ipsum, *wie sich die sach anfühle, wie sie durch fühlen verlezet.* et id quod tangitur, *was man an der Sach fühle, was sie für gestalt oder figur habe.* Omnis autem tactus per motum fit. Is ergo huc quoque pertinet. Mentalia consistunt in potentia, appetitu, cognitione.⁸ Hac porro vocum praedicatione obtinetur, ut libere omnes de omnibus praedicari possint, nec sint ad certa objecta determinatae.

15

² forte accidentia sunt principia substantiarum, vide Verulam.

³ Ergo termini hi duo: piscatio et piscis diversis plane locis ponuntur. Nescio an non commodius cognata substantiva et adjectiva et verba eodem loco ponere. Hoc etiam notandum est: verba esse ex adjectivis. Substantiva omnia quae non significant substantias esse verbalia. v. g. Albedo derivatur ab Albere.

20

⁴ vide meae *novae Methodi* partem generalem.

⁵ forte status motu prior.

⁶ dubito de hac ratione. Nam ergo et Canescere non habebit perfectum, cum tamen dicere liceat: Canuit.

⁷ ubi vero propria? An ad subjecta relata.

25

⁸ potentia videtur esse inter communissimas affectiones referenda. Nam et corporum est. Motus quoque nescio an ad tactum pertineat. Et potius dantur qualitates omnibus sensibus communes, v. g. motus et figura. Magnitudo quoque nescio an communis affectio Mentium et Corporum, et non potius ad Corpora restricta.

⁹ *Über* substantiali: verbo substantivo *erg. L*

30

¹⁶ Verulam: s. FR. BACON, *De augm. scient.* l. III, cap. 4; *Nov. Org.* l. II, aph. 17.

21 meae

novae Methodi: vgl. *Nova Methodus*, P. I, § 27—83 (VI, 1 S. 280—289).

Duo sunt systemata: Accidentium inter se, et subjectorum inter se.⁹ Connexionem 3^{iam} non explicat, nisi quod ge[ne]raliter monet etiam subjecta spectari tum in [s]e tum in ordine ad accidentia. Illud quoque monet ea substantiva verbalia, quae non abstracta sunt sed concreta seu subjectum continent, et denotant vel materiam ut rasura¹⁰ a radere; vel instrumentum, ut scalprum a scalpendo; vel officium ut sutor a suendo. Ea non in Accidentium sed subjectorum systemata locari.¹¹

Non praestabit simul pansophiam, nisi communem et naturalem. Sufficit enim tantum didicisse, quantum necesse est ut linguam scire dicaris. Scire germanice dicitur, qui tamen terminos artis variorum opificiorum ignorat.¹² Comenius rerum connexiones quaerit, et ita *Pansophiam* promittit; Jonstonus terminorum tantum, et ita promittit tantum *polymathiam philologicam*. Uterque in eo peccat quod connectit jam voces, et ita coarctat,

⁹ Forte tria sunt: nempe 3^{ium}: Subjectorum et accidentium inter se junctorum. Ubi nempe integra oratio absolvitur. Et vero locatio et rerum et verborum duplex est mortua et viva. Locatio rerum mortua *ist in einer Kunstkammer*, item in illo *theatro naturae* [et] *artis* ab autore praescripto. Locatio viva est, ubi adest ipse motus v. g. *im thiergarten*, *im Blumengarten*, *im Bergwerck*. Locatio vocabulorum mortua est Becheriana. Viva est Comeniana et similibus. Ubi ipsa connexio oratio et motus. Uti autem in locatione viva v. g. *im Bergweg* non potest perfecta digestio haberi. Neque enim accidentia a subjectis realiter separari possunt, et ideo communia in specialibus repraesentanda sunt. Ita similiter Comenio, Jonstono, Seyboldo (quem Bech. laudat) ignoscendum quod voces generales necesse specialibus, ut commodum immiscere.

¹⁰ rasurae voce videtur alligere non actum radendi, sed id quod abrasum est, quasi praesegmina.

¹¹ Eodem jure nescio an non et concreta v. g. albus in subjectorum classe locari debeant. Deinde forte commodius instrumenta et officia adjunguntur usui, quem sui natura praestant, v. g. scalprum scalpendo, sutor suendo adjungetur.

¹² fortasse Pansophia eadem cum vocabulis opera optime praestari posset.

18 enim (1) abstracta ut abstracta (2) accidentia L 21 necesse | habuerunt *gestr.* | specialibus L 25 nach officia: commodius L *streicht Hrsg.*

14 f. *theatro naturae* [et] *artis*: Bechers für die Herbstmesse 1669 angekündigter (vgl. S. 394, 5–9) *Catalogus* aller Körper, die im *theatrum naturae et artis* gefunden werden, ist nicht erschienen (vgl. H. HASSINGER, *Johann Joachim Becher*; Veröffentl. d. Komm. f. neuer. Gesch. Österr. 38, Wien 1951, S. 264).
17 Comeniana, s. SV. N. 241, 3, 4, 5. 20 Jonstono: J. JONSTON, *Polymathia philologica*, 1667.
20 J. G. SEYBOLD, *Differentiae latinarum vocum*, 1668.

nec liberae dispositioni relinquit. Quod a nobis non fit.¹³ In Jonstoni *Polymathia* desunt supra 10000 terminorum technicorum tantum mechanicorum.

Eadem vox varia in diversis scientiis significat, v. g. *Beschlagen bey Zimmerleuten das bauholz behauen, bey Schlossern mit eisernen banden umgeben*. Ita una vox dat plures terminos, hoc non observant polymathistae contenti vocem in diversis classibus ponere, 5 cum tamen hoc uno loco sit admonendum.¹⁴ Talis universalis Lexici conspectus a me editus Francofurti sub tit. *Atlas Philologicus*. Ex quo, cum nemo quaereret, nucleum in manus sumsi tit. *mel scientiarum sive omnium scientiarum definitiones axiomata divisiones*. Tale opus vocat Jonstonus *pantechnicen*. Pansophica systemata dum proprias quasdam dichotomias sequuntur, eo ipso naturalem puritatem inficiunt. Alterum Lustrum est 10 Methodus acuendae rationis. Principium cognitionis anima nostra, haec seipsam intelligens principium Gnostologiae. In anima connatae paucae notitiae et fundamenta, hae velut literae. Ex his hypotheses sive axiomata scientiarum velut syllabae, denique praecepta scientiarum velut voces.¹⁵

Verissima sunt simplicissima et clarissima. 15

Axioma incertum est: nihil in intellectu (pag. 49), quod non prius in sensu.¹⁶

Anima est unicum objectum pansophicum, ex cujus centro omnis cognitio procedit. Videtur sentire intellectionem fieri per realem [q]uandam mentis cum rebus unionem sed spiritualement, uti et Kenelm. Digbaeus.¹⁷

¹³ vide signum 9. forte illi laudandi. 20

In *Theatro naturae et artis* hic defectus quod ipsi motus repraesentari non possunt, nisi adhibeatur plane Machina qualem aliquando vidi, quae contineat omnia opificia. Forte et posset aliqua haberi quae repraesentet omnia mundi. vide et Erhard. Weigelium.

¹⁴ respondebunt Hoc indice vel Lexico dirigi.

¹⁵ videatur Sforza Pallavicinus in *lib. de Bono*. 25

¹⁶ limitandum hoc modo: nihil est in intellectu quod non prius fuerit in sensu. Nisi ipse intellectus.

¹⁷ vide Digbaei *immort. an.*

22 plane (1) Horologium (2) Machina L

7—9 Der angeblich gedruckte *Atlas Philologicus* sowie die angekündigte Schrift *Mel Scientiarum* sind nicht erschienen (vgl. HASSINGER a. a. O. S. 257 u. S. 270). 9 vocat Jonstonus *pantechnicen*: vgl. J. JONSTON, *Polymathiae philologicae adumbratio*, S. 683. 23 E. Weigel: wohl SV. N. 1116,3. 25 PALLAVICINO, *Philosophia moralis* (SV. N. 768,2). 28 K. DIGBY, *Demonstratio immortalitatis animae rationalis* (vgl. SV. N. 305,1), vgl. II, 1 S. 113 Z. 4f.

Methodus didactica est verborum[,] *Gnostica* cogitationum.

In fine subjecta Tabella: ubi sub fieri in systemate accidentium recensetur fieri: animalium, mineralium, etc.¹⁸

Conclusio praxis prodibit autumno. Locus deligetur, ubi praeceptores et discipuli degere
 5 et informari possint. 4. ibi erit theatrum naturae et artis, et simul laboratorium physicum
 et mechanicum, ubi usus rerum monstrabilis. Res partim in natura, partim *in holz oder
 wachs*. Scheda affixa cuius in qua nomina variarum linguarum[,] etiam corpora, in quibus
 vel solum 30000¹⁹ *handwerks* instrumenta. Quinto prodibit *Methodus gnostica de natura
 mentis et cognitionis*. 6. *Methodus mechanica practica* ubi 10 axiomata, in quae resolvuntur
 10 opificia omnia, quorum ope facile est discere opificia, sese alere, in omnem eventum para-
 tum esse. Rogantur harum rerum aestimatores, ut apud Zunnerum exponant, si quid velint.

53. DE RATIONE PERFICIENDI ET EMENDANDI ENCYCLOPAEDIAM ALSTEDII

[Herbst 1669—Anfang 1671(?)]

15

Überlieferung:

E Druck nach nicht aufgefundenem Manuskript: FELLER, *Monumenta*, 1718, S. 114—117.
 (Unsere Druckvorlage.)

Nachdrucke von E: 1. KORTHOLT, *Epistolae*, 3, 1738, S. 266—271; 2. DUTENS, *Opera*,
 5, 1768, S. 183—185.

20

Die Echtheit dieses Stückes ist nicht zu bezweifeln, abgesehen von den Überschriften, die wohl
 erst von Feller eingefügt sein dürften. Die Terminologie verweist ebenso wie die angeführten Schriften
 und Entwürfe in die Mainzer Zeit. Von der erwähnten Abhandlung von Huygens *De motu corporum*
 hatte Leibniz im August 1669 durch Erich Mauritius Kenntnis erhalten (vgl. S. 160, 11—18). Der noch un-
 bestimmte Hinweis (S. 395, 16 f.) auf die *Theoria motus*, die im Frühjahr 1671 erschien, legt für die Ab-
 25 fassungszeit dieses Stückes Herbst 1669 — Anfang 1671 nahe. Leibniz zitiert Alsted's *Encyclopaedia*
 in dem Postskript zu einem nicht näher datierten Brief aus der Mainzer Zeit an einen Unbekannten
 (vgl. II, 1 S. 217). Noch im Frühjahr 1677 bemüht er sich, ein Exemplar der Neuauflage von Lyon zu
 erhalten (vgl. I, 1 S. 245 und 270).

¹⁸ Ea ratione prius de accidente rei, quam de ipsa re dicitur.

30

¹⁹ (30000 forte 3000.)

4 *Conclusio praxis*: erschienen als *Methodi Becherianae Didacticae Praxis* (SV. N. 94, 5). 8 f. *Methodus gnostica*: wohl identisch mit der im Vorwort zur *Methodus didactica* angekündigten, nach HASSINGER (a. a. O. S. 270) nicht erschienenen *Methodus gnostica de acuenda ratione et formando iudicio*. 9 *Methodus mechanica practica* ist nicht erschienen (vgl. HASSINGER a. a. O. S. 270).

Cogitata quaedam de Ratione perficiendi et emendandi Encyclopaediam
Alstedii.

Operae pretium esset, *Encyclopaediam* Alstedii perfici et emendari. Defuit viro optimo non labor, non iudicium, sed materia, sed nostri temporis felicitas. Ego vero ad ejusmodi Encyclopaediam constituendam haec nobis comportanda puto. Quicquid sciri dignum est, 5 distinguo in Theoremata seu rationes, et observationes seu historiam rerum, historiam locorum et temporum. Encyclopaediae igitur necessaria sunt primo elementa verae philosophiae accurate demonstrata. Huc inserendus Thomas Hobbes *de Corpore et de Cive* integer, passim tamen emendatus. Inserenda huc *Elementa* Euclidis, et quae iis addita ab eo tempore inventa, similiter demonstrata. Pro vera Theologia addenda nostra *Elementa* 10 *philosophica de mente*, pro vera Jurisprudencia nostrae *demonstrationes juris naturalis*, pro vera Politica nostrae demonstrationes tum de utili in genere, tum de optima civitate possibili. Interea pro philosophia de mente adhibenda Excerpta quaedam ex Cartesio et Digbaeo et Bonarte, et Logica (nam et illa est pars philosophiae de mente) Jungii cum excerptis ex Claubergiana et Arnaldiana, et mea *arte combinatoria*. Pro vera 15 *Physica* supplendo Hobbio addenda Galilaeana et Hugeniiana de motu, et mea etiam nonnulla, imo et Aristotelica et Digbaeana quaedam, quae in meris ratiocinationibus non experimentis consistunt.

Nunc ad Historiam rerum seu Observationes. Observationes itidem sunt de mente, de corpore, de homine; observationes de mente sunt vel de nostra, vel de aliena. Ad 20 nostram pertinet doctrina characteristicam de moribus et affectibus eorumque variis causis, gradibus, effectis, mutationibus; tum doctrina de observationibus mentalibus ipsarum cogitationum, quibus rebus sentiamus juvari memoriam iudiciumque, quibus ingenium, multaque alia id genus reflexionibus in nos ipsos factis annotanda. Tum doctrina de somniis, ecstasibus, operationibus Lunaticorum, ebriorum etc. Et omnino illud diligenter 25 attendendum est, cur nam homines semper cogitent, nec ullo momento cesset anima, neque in sopore, neque in Apoplexia, neque in ipsis viciniis mortis, cum tamen is cui subito succurritur, ad se redit, et de extremis renunciat.

Porro de mente aliena observationes institui possunt, si omnia observentur, quae in mundo etiam sine cooperatione hominum rationabiliter fiunt. Huc regimen mundi 30

3 J. H. ALSTED, *Encyclopaedia*, 7 Bde, 1630. 10f. *Elementa philosophica de mente*: vgl. VI, 1 S. 494, 18 – 495, 6; 509, 29 – 510, 14; 533 – 535; oben N. 42. 11 *demonstrationes juris naturalis*: vgl. VI, 1 N. 12. 12 *nostrae demonstrationes*: vgl. oben N. 29. 15 *mea arte combinatoria*: VI, 1 N. 8. 16f. *mea etiam nonnulla*: vgl. oben N. 38. 24 *doctrina de somniis*: vgl. oben N. 42, 1–2.

ejusque forma, usus partium tum mundi, tum corporis humani. Sed haec pars veluti fastigium operis universi imponenda est, quia pendet ex historia caeterorum omnium cognita. Ergo huc tantum referenda est Historia omnium miraculorum, quae in mundo praeter naturae cursum contingere, et ex iis institutae observationes. Hic neque
 5 sagarum narrationes negligendae, quaecumque solidae sunt. Historia physica consistit in physica speciali, nucleo Aldrovandi, Gesneri, Bauhini, additamentis ad eos, tum mathematica mixta, quia nimirum et specierum et qualitatum historia habenda est. Huc igitur Schotti totus cursus mathematicus, demtis pure arithmeti-
 10 cis et geometricis, referri debet. Huc omnium fere artium mechanicarum recondita.

10 Historia temporum est universalis, illa prorsus necessaria nostro scopo. Hic jungendi Calvisius, Petavius, Alstedius, Labbaeus: particularis vero accurata nostrorum temporum, cum absolutissimo Indice ad exempla cuilibet statim casui similia reperienda. Historia locorum est geographia tum vetus tum recens.

15 Nunc tandem sequitur fastigium operis de admirabili regimine mundi et incredibili sapientia directoris Dei, seu de finibus rerum, Theoremata de Ente, de mente, de spatio, de motu, de bono. Observationes de motu, de qualitibus, de mirabilibus, miraculis, de speciebus. Historia temporum omnium et maxime nostri (universalis et hodierna), locorum omnium et maxime nostri. De Regimine mundi seu Deo collectiones. Historia conjecturalis, problemata de agendo.

20

Partes Encyclopaediae.

Theoremata, Historiae, Observationes, Hypotheses, Problemata. Theoremata sunt Propositiones universales, sumtae ex ratione tantum. Historiae sunt propositiones singulares contingentes, sumtae a sensu composito seu inductione. Hypotheses sunt propositiones sive universales sive singulares theoreticae, sumtae ex sensu et ratione.
 25 Problemata sunt propositiones sive universales sive singulares practicae, sumtae itidem ex sensu et ratione. Illud in arbitrio est, miscere sibi invicem an separatim ponere praestet; et quidem si scientialis ordo prorsus severe teneri debet, separari decet, si consuetudo, jungi. Sed optimum est parallela quadam forma proponere, quae separat simul et jungit. His accedat coronis, Index seu Lexicon vocabulorum prorsus accuratum, quo et

30 28 jungo *E ändert Hrsg.*

3 Historia omnium miraculorum: vgl. VI, 1 S. 495, 30. 6 Aldrovandi: Welche seiner zahlreichen Naturgeschichten gemeint ist, ist nicht festgestellt. 6 C. GESNER, *Historiae animalium*, lib. 1–5. 6 Bauhini: wohl SV. N. 91. 11 Calvisius: SV. N. 183. Petavius: SV. N. 790,2 u. 3. Alstedius: SV. N. 25,6. Labbaeus: An welche seiner vielen historischen Schriften Leibniz gedacht hat, ist nicht festgestellt.

vocabulorum confinitates explicantur, ut, quod in hoc non invenies, in cognato petere admonearis. Haec demum distributio mihi satisfacit.

Theorema est: si quid semel cogitat, perpetuo cogitabit.

Historia: Titius cum jaceret in apoplexia vel sopore, expertus est, semper sibi cogitationes, confusas tamen, obversatas. 5

Observatio: multa somnia divinatoria sunt.

Hypothesis, seu collectio ex his experimentis: mens nostra cum a corporis functionibus cessat, a superiore quadam mente patitur.

Problema, seu propositio practica, mentem nostram superiorem habere amicam. Necessaria propositio est quae non potest non esse. Contingens est, quam non implicat non esse. Universalis propositio est, quae non tantum certo loco et tempore vera est. Singularis, cujus veritas est certo loco et tempore existere, extitisse vel extituram. Theoretica est, quae non continet quid sit bonum cogitanti, sive absolute seu quid sit justum, sive hypothetice quid sit utile. Nunc demum in partiendo satisfacio.

Sunt autem et theoremata, et historiae et observationes, et hypotheses, et problemata, 15
de Ente, Mente, Spatio, Motu. In Jurisprudencia theoremata jurisprudentia naturali; Historiae, legibus et consuetudinibus particularibus; observationes, factis inde per inductionem et collationem propositionibus universalibus; Hypotheses, decidendis casibus controversis; problemata, cautelis continentur.

Medici theoremata petunt ex physicis et mathematicis. Historiae sunt eorum consilia, praxes, casus. Observationes sunt in eorum physiologia et pathologia. Hypotheses sunt in semeiotica. Problemata in diaetetica et methodo medendi seu therapeutica.

14 justum, seu hypothetice *E ändert Hrsg.*

54. MARII NIZOLII DE VERIS PRINCIPIIS ET VERA RATIONE
PHILOSOPHANDI LIBRI IV

[Frühjahr] 1670.

Überlieferung:

- 5 **E¹** Druck nach dem Werk von Nizolius (SV. N. 734,2) und den nicht gefundenen Manuskripten von Leibniz: Titelwiedergabe unten S. 399. Frankfurt 1670. 4°. [LXIV], 360, [16*] S. Leibniz' Handexemplar mit eigenhändigen Korrekturen und Ergänzungen: HANNOVER, *Niedersächs. Landesbibl.* 4° IV^{1A}, 54. (Unsere Druckvorlage.)
- 10 **E²** Neuaufl. von **E¹** unter dem Titel *Marii Nizolii Antibarbarus philosophicus* (SV. N. 734,4). Frankfurt: Hermannus a Sande 1674.
- Teildrucke: 1. KORTHOLT (nach **E²**), *Epistolae*, 2, 1735, S. 62–144; 4, 1742, S. 84–110; 2. DUTENS (nach Kortholt) 4, 1, 1768, S. 35–77; 3. ERDMANN (nach Dutens), *Opera*, 1, 1840, S. 55–71; 4. KLOPP (nach Dutens) *Werke*, 1, 1864, S. XI–XII; 5. GERHARDT (nach Leibniz' Handexemplar von **E¹**), *Philos. Schr.*, 4, 1870, S. 127–176.
- 15 Teilübersetzungen: 1. PFLEIDERER (nach Klopp), *Leibniz als Patriot*, 1870, S. 693; 2. PIETSCH (nach Gerhardt), in: *Zeitschr. des Allg. Deutschen Sprachvereins*, Wiss. Beihefte, 4. Reihe, H. 29. Juli 1907, S. 283–290; 3. SCHMIED-KOWARZIK (nach Pietsch), *Deutsche Schr.*, 1, 1916, S. 77–84. 4. GOTT, *Geist, Güte*, 1947, S. 389–400. 5. W. v. ENGELHARDT, *Schöpfer. Vernunft*, 1951, S. 1–29. 6. LOEMKER, *Philos. Papers and Letters*, 1, 1956, S. 186–202.
- 20

Über den Plan der Neuausgabe des Nizolius mit einer längeren eigenen Vorrede s. Leibniz an J. Thomasius, Sept. 1669 (II, 1 S. 26, 22–27, 8). Im Brief an Ph. J. Spener vom 20. Febr. 1670 (I, 1 S. 88) nennt er Boineburg den Anreger dieser Ausgabe, deren Druck bei dem Frankfurter Verleger fast fertig sei. Sie erschien zur Ostermesse 1670 (vgl. J. Thomasius an Leibniz, 11.(21.) Okt. 1670, II, 1 S. 67).

25 Der Text deckt sich Seite für Seite mit dem der Originalausgabe, dem Leibniz kritische Anmerkungen in Kleindruck eingefügt und eine ausführliche *Dissertatio praeliminaris*, sowie je einen Brief an und von Jakob Thomasius (vgl. II, 1 S. 14–24 und 27–28) vorangestellt hat. Den Brief an Thomasius hat Leibniz leicht geändert und gekürzt (die Erläuterungen zu beiden Briefen bleiben dem Kommentar zu II,1 vorbehalten).

80 Später hat Leibniz in sein Handexemplar Korrekturen einiger Druckfehler sowie kurze Ergänzungen und Berichtigungen eingetragen, die in unserer Ausgabe als Fußnoten mit Zeilenangabe erscheinen.

Zu unserer Auswahl aus dem Nizolius-Text und zur Wiedergabe der kritischen Bemerkungen von Leibniz vgl. die Fußnote auf S. 445.

II. FRANKFURT UND MAINZ 1667—1672

ZWEITE HÄLFTE

D. ZUR METHODOLOGIE

DEDICATIO.

ILLUSTRISIME DOMINE

Leges Romanae Testatorem irrident, qui domino rem suam legat: quid mihi futurum est, qui TIBI tuam dedico, nulla re quam panni ad purpuram assumpto auctiorem? nisi TIBI quidem inter meliorationes, quas vocant, atque incrementa referre placeat, quicquid 5 qualitercunque, hortatu tamen Tuo, huic fundo inaedificatum est. Grandiorem sane librum recipis, utinam et meliorem! necessarium tamen videbatur, nonnulla asperius dicta complanare. Alteri, quam TIBI inscribi, ne ipse quidem NIZOLIUS velit, per te e diuturni carceris longo squalore erutus, tuo beneficio redivivus, tuo iudicio unice triumphans. Est in eo acuminis satis, plurimum eloquentiae philosopho dignae, libertatis nimium, quam 10 et inter repagula aliqua coercuimus. Mihi, ILLUSTRIS NOMINIS Tui praefigendi praeter Nizolium qui se Tibi totum debet, praeter beneficia Tua, quibus levi commemoratione detrahere nolo, ratio potissima fuit, admonere posteritatem exemplo Tuo, non fuisse ita sterile seculum nostrum, quin superessent magni genere ac gestis viri, qui praeter Reipublicae curam, bonarum etiam literarum et malis tangerentur, et admirabili usu pollerent, 15 et his ipsis pudorem incuterent, qui totam vitam iis studiis consumserunt. Quod superest, ILLUSTRISIME DOMINE, munus hoc chartaceum, laeta fronte accipe, fave ferenti, valeque ac bono publico diu vive.

DISSERTATIO PRAELIMINARIS,

De alienorum operum editione, de Scopo operis, de Philosophica dictione, 20
de lapsibus Nizolii.

Aliorum Scripta edere, Lector benevole, humile est et contentum, et ingenii per se pauperis nota esse videtur illis, quorum sublimis aut mens aut opinio supra caeteros se attollit, quibus mos est, sua nomina alienis chartis allinentes herbae parietariae convicio

Eigenhändige Änderungen und Ergänzungen von Leibniz in seinem Hand- 25
exemplar von *E*¹:

irridere, quod jam olim in Trajanum, ubique per omnes vetustatis ruinas sui nominis prodigum, jactaverat magnus Constantinus. Sed me quidem haec parum movent, partim clarorum virorum exemplo munitum, partim parum dolentem si apud illos Censores ingeniosus non habear, cui sufficit, studii saltem ac voluntatis laudem retulisse. Exempla
 6 egregiorum hominum diu conquirere, copia non patitur, cum ipsi Theologi censeant Scriptores Sanctos priorum memorias et perfecisse et edidisse, et continuasse Josuam Mosis, Samuelem Josuae, Esdram Samuelis et Prophetarum. Apud Graecos magna ingenuitatis laude celebratur Xenophon, quod Thucydidis Historias in lucem misit, cum vel suppressere, ut solus laudaretur, vel sibi vindicare posset; dispari Aristotelis fama, qui
 10 magna apud nonnullos invidia laborat suppressorum Philosophiae vetustioris monumentorum. Apud Romanos de vita veteribus reddenda mirifice sollicitus fuit Hadrianus Imperator, qui non tantum Scripta diligenter conquirebat, sed et ex statuis, ex picturis vetustate vitium facientibus effigies eorum pervestigabat repertisque, ne aliqua temporis injuria rursus perirent, sua imagine praetermissa nummos signabat, affectui majestatem posthabens.
 15 Unde quae nunc passim habentur numismata, Cimonis, Miltiadis, Platonis, Aristotelis, aliorumque veterum heroum aut sapientum imaginibus percussa, Hadriano accepta referri debere, constans apud eruditos opinio invaluit. Sed vetera mittamus: superiore ac nostro seculo sepulta refodere inter potissimas eruditorum curas fuit. Nec circa veteres tantum, in quos prae caeteris incubuere, qui nunc vulgo Critici vocantur, laboratum est, sed et
 20 medii aevi scriptoribus cura impensa est, ex quibus Theologus magnam partem in Bibliothecam Patrum coniecit Margarinus de la Bigne, multis supplementis auctus augendusque ex editis a Canisio, Gretsero, Sirmondo, Petavio, Combesio, Allatio, Chiffletio, Possino, Holstenio, Marca, Labbeo (tum alibi tum in Byzantinis), Cossartio, Dacherio, Surio, Rosweido, Bollandio, Henschenio, Papenbrockio, compilatoribus Bibliothecae Patrum
 25 Asceticae, Benedictinorum cura editae, aliisque multis. De Jureconsultis medii aevi optime meritis est, quisquis est, cujus cura tot eorum monumenta in Oceano juris, inque natis ex eo tractatum voluminibus, vel ut postea appellata sunt, *Tractatu Tractatum*, junctim edita visuntur, quae alioqui fortasse tenues in auras dudum abiissent. Dolendum est profecto qui tot aliis de luce nominis prospexit, seipsum tacuisse; cum tamen grandi
 30 illo in tot volumina confecto indice nihil cogitari possit laboriosius, nihil desiderari accuratius. Idem de collectis Repetentium voluminibus dicendum est. Speramus vero, cura

9 famae E¹ von Leibniz korr. 22 Firmondo E¹ von Leibniz korr.

27 *Tractatus Tractatum*, SV. N. 1058 u. 451,2. 31 Repetentium voluminibus: d. i. *Repetitiones seu commentarii*, SV. N. 868.

viri eruditissimi Erci Mauritiū quamprimum edendam digestionem juris feudalis Antonii de Prato veteri, opus illustre imperatorio jussu, delegatione universitatis studii Bononiensis confectum, sed quod nescio quomodo hactenus ex manibus hominum evanuit ac Goldasto et Rigaltio diu ac frustra quaesitum, alium non indignum editorem invenit. In colligendis 6
 medii aevi historiis Schardii, Pistorii, Reuberi, Urstisii, Meibornii, Reineccii, Lindebro-
 giorum, Goldasti, Freheri, Bongarsii, Tiliū, Pithoeorum, Puteanorum, Theodori et Dionysii
 junioris Gothofredorum, Chesniorum, Sammarthanorum, Seldeni, Spelmanni, Dugdali,
 Resserii, et quos expectamus Lambecii et Gamansii, curae nullo temporum lapsu deterentur.

Sed erunt fortasse qui sic occurrent, aliud esse veterum immortalia scripta, aut etiam
 medii aevi monumenta servare, aliud recentiorum nugas per orbem jam tum satis talibus 10
 oneratum dispergere. Hi profecto nimis contemptim de hujus aevi ingenii sentiunt, nec
 cogitant, fore tempus cui et nostra vetera erunt. Quis ignorat quantam curam Rudolphus
 Imperator colligendis ac recensendis Theophrasti Paracelsi operibus impenderit? Tychonis
 Brahei reliquias laudabili instituto olim Joh. Keplerus, nunc Albertus Curtius publico
 dedere. Trithemii Historica plurima Freherus, Ascetica Busaeus luci exposuere, Hubertum 15
 Thomam Leodium idem Freherus, Hussitica quaedam Otto Brunfelsius atque Cochlaeus,
 Grotiana Edmundus Mercerus, et Isaacus Gruterus, et Graswinkelius, clarissimi utique
 viri; Isaaci Vossi[i] cura Herberti nonnulla, ejusdem Gruteri vero opera, Verulamii plurima
 ad nos pervenere. Fratris Pauli Servitae Historia Marco Antonio de Dominis debetur,
 Edmundo Albertino in partu latini de Eucharistia operis mortuo, Blondellus et Gronovius, 20
 idem Blondellus Dallaei quibusdam, Montacutius Jacobi Angliae regis, et Laudi opusculis,
 tum Episcopo Curcellaeus ac Poelenburgius, Pierucius Scioppio, Cassandro Cordesius,
 aliis alii, obstetricati sunt; reliquiae qualescunque Scaligeri, Perronii, Thuani, et quod
 speramus, aliorum plurium, a Fratribus Puteanis exceptae, per Isaacum Vossium publico
 nunc communicantur. Epistolas Casauboni collegere Gronovius et Graevius, Salmasii 25
 Clementius, Grotii idem Isaacus Gruterus, variorum Goldastus philologicas, Melanthonis
 Peucerus, Pezelius, Manlius, Camerarii, Manutii nuper Thomasius; Schlüsselburgius,
 Heinsius, Bertius, Gabbema et Poelenburgius Theologicas edidere. Infinitum est omnes
 referre.

8 Resserii *gestr.*

30

1 f. Antonii Mincuccii de Prato veteri de Feudis libri VI gab erst Joh. Schilter 1697 in Straßburg
 heraus. 17 E. Mercerus, I. Gruterus, Graswinkelius: s. SV. N. 677; 459,13 und 446. 18 Herberti:
 d. i. Herbert von Cherbury, s. SV. N. 502. 23 — 25 vgl. I, 1 S. 78, 9—10.

Erunt tamen rursum haud dubie, qui sic excipiant: inedita edere fortasse excusari posse, at cramben semel coctam rursus apponere projectae prorsus operae videri, nec inanis tantum sumtus, sed et in publicum damnosum esse. Hic postremus aries est, quem illi movent, hunc si repulerimus vindicata satis alieni laboris editio erit. Sed nihil magno
 5 molimine opus, quando negari non potest, impressa vel distracta ob famam, vel suppressa ob odium contemtumve ejusdem saepe cum manuscriptis raritatis esse. Nizolii certe opus, quod nunc affero, non vereor ne quisquam jam tum in multorum manibus esse dicat. Quod non tam ex me habeo, ne a mea rei librariae notitia, quae exigua est, alios aestimare videar, quam ex viris doctissimis et in hoc studiorum genere versatissimis, qui aut nunquam,
 10 aut rarissime conspectum sibi fassi sunt. Quare non puto prudentem quenquam mihi vitio versurum quod in caeteris passim probatur. Certe eruditi illi Angli qui tot aliorum labores in scripturam sacram uno Bibliorum Criticorum volumine complexi sunt, omnium plausum tulere. Johannes Fichardus JC^{tus} Francofurtensis diligentem operam dabat, ut Jurisconsultos egregios per Italiam Hispaniamque editos, et in Germania inventu raros
 15 iteratae editioni maturaret. Laurentius Strausius Medicus editione theatri Sympathetici, variorumque opusculis in eo junctim recisis, operae certe pretium fecit. Quis Regiam typographiam Parisiensem, Elzevirios Blaviosque non laudat, qui suis vel Notitiis, historiis, memoriisve, vel Rebuspublicis vel Atlantibus tot praeclara monumenta per Bibliothecas alioquin latitantia in luce ponunt. Idem editoribus velleris aurei, artis auriferae, et theatri
 20 Chemici scopus fuit, quod illi cum voluptate sentiunt, qui his studiis dediti, conquirendi, et multa velut arcana describendi, quae nunc facile parabilia sunt, molestissimo onere levantur. Jano Grutero antiquitatis et historiae studiosi aeternas gratias deberent, etiam si nihil de suo, sed collectos tantum aliorum utilissimos labores tum in face Critica, tum in Chronico Chronicorum politico (ubi nomen suum sub Gualteri Belgae nomine non necessaria
 25 verecundia occuluit) incudi reddidisset. Sed a collectione variorum in unum ad certa certorumve autorum scripta recensita veniamus. Blondum Vorburgius recudi fecit, Onuphrium *de Comitibus* olim Hortlederus edidit, et mox cum supplemento edet *πολυμαθέστατος* Lambecius; Grotius

Quod Cassandri veracia Scripta teruntur

30

Cordesio grates haec bona propter agit.

11 eruditi illi Angli: s. SV. N. 271. 26f. Onuphrium: d. i. O. Panvinius, SV. N. 770,2; eine Ausgabe von Lambeck ist nicht nachgewiesen. 28—30 *Quod . . . agit.*: Schlußgedicht von H. Grotius in SV. N. 201,2.

Erasmica recensere, emaculare, et defendere, ut audio, destinaverat Mallincrotius. Allatiana et Niciana typis Batavis emisit Nihusius; Galilaei *institutiones* Gassendus, ejusdem circumum Proportionalem Berneggerus, ambo viri non in mathesi magis, quam omni eruditione versatissimi, alter in Germania, alter in Gallia, renovata veste induerunt. Berneggeri hujus synopsis Lipsianae politicae doctissimus Joh. Andreas Bosius, Clapmarium Schookius, 5 Wowerium a plagii impactu crimine vindicatum solidissimae vir eruditionis Jacobus Thomasius, Seldeni jus naturae et Gentium (et Aeneae Sylvii Fridericum III. prope diem editurus) Boeclerus suo merito longe celeberrimus, denuo produxere; nec Franciscus Mercurius Helmontius ingenio suo indignum duxit Octavium Pisani notiozem orbi reddere, tum Jacobus quoque Masenius Broweri *Trevirenses Annales* edidit, et sub prelo sunt. 10 Inprimis vero apud Germanos Hermannus Conringius, apud Gallos Gabriel Naudaeus, ambo Medici, ambo varie uberrimeque docti, aliorum foetus prope expositos et desertos susceperunt: Naudaeus Niphi, Cardani, Campanellae; Conringius ipsius Naudaei et Scioppi, Machiavelli, Hopperi, Claramontii, Starovolscii, Cassandri, Wicelii, Viotti. His tot tantisque correis vituperium notamque incurrere, equidem parum formidandum judico. 15

Nunc, ad autorem ipsum quem edemus, argumentumque quod tractat, accedendum est. Marius Nizolium Brixellensem orbis eruditus pene penitus credo ignoraret, nisi Grammaticis laboribus inclarisset, quibus merito illud Virgilianum de apibus accommodes,

In tenui labor, at tenuis non gloria.

Et ita saepe factum est ut viri docti iis maxime Scriptis famam impetrent, a quibus minime 20 sperabant. Quis enim dubitet Nizolium et majorem sibi celebritatem a Philosophiae Reformatione quam animo complectebatur, quam illis, ut sic dicam, Concordantiis Ciceronianis, pollicitum? et tamen *Index Ciceronianus* durat duraturusque est quamdiu ipse Cicero, Philosophia Nizoliana prope in ipso partu suffocationem aegre effugit. Non ignoro Maioragii et Grifoli, occasione litis quam Ciceronis officiis Calcagninus moverat, indigna- 25 tionem; tum Henricum Stephanum in *Nizolio didascalo sive monitore Ciceronianorum Nizolianorum dialogo*, ut inscripsit, minus aequum Nizolio fuisse, et a Criticis eum passim alto supercilio despici, sed Henricum Stephanum peculiaris causa impulit quod parentis

2 Galilaei quaedam Gassendus, 10 tum *gestr.* 10 edidit, qui sub

1 ut et audio E¹

30

2 Gassendus: offenbar gemeint SV. N. 411,4. 9 F. M. Helmontius, SV. N. 813. 10 J. Masenius, SV. N. 154. 13 G. Naudaeus, SV. N. 733,1; 196,4 u. 185,4. 13 H. Conring, SV. N. 945,3. 18 VERGIL, *Georgica* 4, 6. 25 Maioragii, SV. N. 637,2. Grifoli, SV. N. 454. 25 Calcagninus, SV. N. 179.

sui Roberti Stephani *Thesaurο latinae linguae* multum Nizoliano opere derogari cerneret; caeteri viri licet doctissimi, qui Nizolium fastidiunt, si in Nizoliana tempora incidissent, credo aliter sentirent. Aliud profecto iudicavit Caelius Secundus Curio vir longe praestantissimus, qui conscio ac consentiente ipso Nizolio indicis Ciceroniani locupletationem ac
 5 recensionem in se suscepit; eodem incubuere Basilius Zanchius, Marcellus Squarzialupus, et Jac. Cellarius Augustanus. Ad Philosophicas autem meditationes hac ipsa diligenti Ciceronis lectione venisse videtur. Cum enim videret subtilissimum quemque Philosophiae locum de Diis, de fato et divinatione, de rerum finibus, de disserendi, inveniendi ac
 10 iudicandi arte, de omni parte Reipublicae ac vitae humanae officiis a Cicerone accurate simul, et latine, et luculenter, ne dicam eleganter et ubertim, tractatum esse; Nizolius noster vir acutus et bonus, non solum despiciere merito coepit infelicem Scholasticorum tractandi rationem, tenebrarum affatim, parum rerum utilium, elegantiae vero omnino nihil continentem; sed et impetum sumsit mentem hanc suam, et ad eam confirmandam
 15 meditata, hoc aevo restaurandis artibus fatali, publice exponendi. Et passim quidem in scriptis suis excidere sibi talia passus est, et ut credi par est, oretenus data occasione monuit; sed ad justum opus occupandum hac demum, quae sequitur occasione pertractus videtur. Scripserat Caelius Calcagninus disputationes sive *disquisitiones* Basileae apud
 Frobenium anno superioris seculi 44. editas, quibus paulo liberius Officia Ciceronis reprehendebat. Continuo id male habuit doctos viros Tullii cultores, ex quibus Jac. Grypho-
 20 lus Romae apud Aldum, Marcus Antonius Majoragius Mediolani Ciceronis defensionem edidit. At superveniens Nizolius, Caelium quod Ciceronem impugnaret, Majoragium, quod Ciceronem et Aristotelem simul defendi posse putaret, perstringendos sumsit. Scriptum illud Nizolii tum separatim impressum est, tum, titulo *defensionum aliquot Ciceronis locorum*, editioni Ciceronis officiorum Venetae anno 1554. in folio subnexum est. Ciceronis
 25 etiam partes egere Joach. Camerarius et Hier. Wolfius, quemadmodum et nuperrime Clarissimus Sam. Rahelius, illustrandae morali Ciceronis Philosophiae laudabili conatu incubuit. Verum Majoragius carpi se a Nizolio non lacesito indignius quam pro injuria parvitate tulit, stimulante eum Octaviano Ferrario peripatetico celebri et erudito, qui Nizolii aemulus erat, et libertatem illam de Aristotele iudicandi concoquere non poterat.
 30 Hujus subsidiis fretus Majoragius, scripsit acerbe satis *libros duos Reprehensionum contra Marium Nizolium*, quibus accessit recusatio omnium eorum, quae Nizolius in decisionibus ejusdem Majoragii tanquam male posita annotavit. Ita coactus tandem Nizolius re tota

3-6 Curio, Zanchius, Squarzialupus und Cellarius, SV. N. 734,1. 19f. Grypholus, SV. N. 454.
 25f. Camerarius, Wolfius, Rahelius, SV. N. 219,8 u. 845. 28 Octaviano *vielm.* Hieronymo Ferrario
 SV. N. 372.

ad accuratius Examen revocata edidit hos *libros IV de veris principiis et vera ratione philosophandi*, quibus sententias suas a Ferrario et Majoragio reprehensas, antequam satis editae essent, non publicat tantum, sed et data opera justoque Scripto defendit. Majoragii autem sola praefatione, et libri IV. cap. 6. meminit, ubi pugnat Ethica Nicomachea non Aristotelis ad Nicomachum, sed Nicomachi ipsius esse; subducens nimirum sese certamini 5 inutili, et ipsi rei potius explicandae incumbens. Inscriptio operis haec est in editione, unde novam hanc expressimus: *Marii Nizolii Brixellensis de veris principiis et vera ratione philosophandi contra Pseudophilosophos libri IV in quibus statuuntur ferme omnia vera verarum artium et Scientiarum principia, refutatis et rejectis prope omnibus Dialecticorum et Metaphysicorum principiis falsis, et praeterea refutantur fere omnes Marci Antonii Majoragii objectiones contra eundem Nizolium usque in hunc diem editae. Parmae apud Septimum Viottum 1553. in 4^{to}*. An aliud quippiam in Philosophia praestiterit Nizolius, equidem ignoro: hoc tantum didici, vertisse Galeni *explicationem obsoletarum vocum Hippocratis*. Liber ab eo recognitus, excusus est Venetiis a Juntis cum operibus Galeni Anno 1550. Fuit et alius Parmae Nizolius, fortasse nostro cognatus, posterior tamen, professione 15 JC^{tus}, cujus *allegationes juris de Emphyteusibus* extant excusae Parmae apud Brudon in quarto, 1603. Atque haec quidem de autore non admodum curiose inquirenti, se obtulerunt, quem credibile est eadem cum Laurentio Valla fortuna usum, cui Grammatici nomen nocuit, effecitque, ne multum animis hominum movendis posset, idem jam ante Petro Abaëlardo, idem Angelo Politiano, Ludovico Viveti, Erasmo, Andreae Alciato, atque ipsi 20 Jacobo Cujacio, tum nuper Salmasio, Grotio, etc. ab imperitis objectum est, et multa hujusmodi peculiariter in Grammaticos invectiva congescit homo licet ex instituto ac professione sua *γραμματικώτατος* Maximilianus Sandaeus. Quae quamvis inania deprehendantur, et revera nulli sint magis Grammatici, quam qui sub venerabili Philosophiae titulo perpetuas Logomachias serunt, vulgi tamen animis ne nunc quidem satis eximi 25 possunt. Sed et illud obstitisse Nizolii progressibus videtur, quod in Italia scripsit, in qua etiam nunc Aristoteles cum Scholasticis addictius regnat. Quid enim Francisco Patricio, quid Cardano, quid Galilaeo, quid Apologistae eius Campanellae, quid ipsi Johanni Francisco Pico evenit, notius est, quam ut recenseri mereatur. Accessit illius seculi ratio in quo veritas incipiebat tantum velut per rimam sese ostendere et scintillis quibusdam emicare, 30 instar facularum ignearum quae inter maculas solares nonnunquam ebulliunt, et favillarum quae cum fumo subvolant. Nostro tempore largior lux; et vel hoc saltem in confesso est, Aristotelem errare posse.

15 alius . . . Nizolius: d. i. Michael Nizolius.

Nunc ad argumentum operis accedendum est, inscripsit autem *de veris Principiis et vera ratione Philosophandi*, titulo, fateor, magnificentiore quam par est. Nihil aliud enim toto opere, quam Logica quaedam reformata et ad puram propriamque loquendi rationem revocata continetur, quae quidem me autore vera libri inscriptio
 5 esset, sed nolui in alienis immutandis intempestive ingeniosus esse. In Metaphysicam passim invehitur, nec affert tamen quicquam quod Metaphysicae principia convellat, nisi quatenus dialecticis cognata sunt, neque uspiam de uno et multo, de toto et parte, de eodem et diverso, de necessario et contingente, de causa et effectu, de mutatione et duratione, atque aliis Metaphysicae locis tractationem suscipit. Rerum naturalium et mathemati-
 10 carum nulla mentio, civilia vix frigide attinguntur. Ut ita tam magnificae inscriptionis excusationem nullam inveniam, nisi hanc unam: Logicam veram non tantum instrumentum esse, sed et quodammodo principia ac veram philosophandi rationem continere, quia generales illas regulas tradit, ex quibus vera falsaque dijudicari, adhibitisque solis definitionibus et experimentis omnes conclusiones demonstrari possunt. Sed sunt etiam
 15 non Philosophiae, non ipsarum propositionum principia, veritatemque rerum non faciunt, sed ostendant; attamen Philosophum facient, recte philosophandi principia erunt, quod Nizolio tuendo satis est. Ita autem quod reliquum est praefationis partiemur, ut prius de usu eorum quae recte Nizolio disputata sunt, deinde de erroribus eius quibusdam et excessibus, disseramus. Usus Nizolianarum meditationum
 20 scopum simul editionis hujus iteratae continet, ut ita ei parti sit paulo diligentius incumbendum. Duo autem mihi potissimum editione dignum Nizolium reddere visa sunt, dicendi ratio, et tempus auctoris: dicendi ratio quia Philosopho digna est; tempus auctoris, quia autor nostro dignus est, illo certe tempore quo vixit, meditationes eiusmodi non nisi solidissimis et exquisitissimis ingeniis obtigerunt. Dicendi ratio, quam ille non adhibet tantum,
 25 sed et perpetuo urget, solidissimis viris dudum digna visa est, quae paulatim velut postliminio in Scholas reducatur. Dicendi inquam ratio naturalis et propria[,] simplex et perspicua, et ab omni detorsione et fucio libera, et facilis et popularis, et e medio sumpta, et congrua rebus, et luce sua juvans potius memoriam, quam iudicium inani et nasuto acumine confundens. Sed nobis ipsis danda hic opera est, ne in vitium incidamus quod reprehendimus, grandem nimirum et translata et ampullosam dictionem.

Tres in universum laudes orationis mihi esse videntur: claritas, veritas et elegantia. Nam utilitas ipsarum potius rerum est. Clara est oratio cuius omnium

14—15 etiam illa non 16 recteque 28 et nasuto *gestr.* affectato *erg. u. gestr.*
 32 Clarum est quod bene percipitur. Itaque clara est oratio

vocabulorum significationes notae sunt, tantum attendenti. Vera est oratio quae sentiente et medio recte disposito sentietur (nam claritatis mensura intellectus, veritatis sensus): quae unica est, et verissima veritatis definitio, quicquid etiam hactenus sit dictum, et ex qua omnes recte iudicandi Canones demonstrari possunt. Sed hoc exponere alterius loci est, tantum exemplo eam declarabimus. Haec oratio: *Roma ad Tiberim sita est*, ideo vera est, quia ut sentiam quod dicit, nihil aliud requiritur, quam ut sentiens et medium recte se habeat; sentiens nimirum nec sit coecus, nec surdus, medium seu intervallum non sit nimis grande. His positis, si ego sim Romae aut prope Romam, fiet ut videam eodem obtutu urbem et flumen, et ita urbem hanc esse ad hoc flumen, audiam vero urbem hanc dici Romam, fluvium Tiberim. Similiter in abstractis, haec oratio: *binarius est par* 10 vera est, quia si video (audio, tango, cogito) binarium, video unum et unum (per definitionem binarii ex auditu lectuve perceptam), et nihil ultra; video igitur duas partes binarii totum absolventes, unum et unum, easque inter se aequales, quia unum uni aequale est. Numerus autem cujus duae partes totum absolventes seu integrantes sunt aequales dicitur Par (per definitionem Paris lectu auditive perceptam). Ergo qui 15 sentiet propositum numerum esse binarium, sentiet esse parem, et ideo propositam orationem esse veram. Elegans est Oratio, quae auditu lectuve jucunda est. Cum autem de Oratione philosophica, styloque illi debito sermo sit nobis, elegantiam impraesentiarum praetermitteremus, etsi fateamur eam ad attentionem procurandam, ad movendos animos, ad memoriam fortius, ut sic dicam, impraegnandam, plurimum posse. Sola Certitudinis 20 ratio habenda est, quantam materia capit. Certitudo autem, etiamsi rigorosissimus definitior accedat, nihil aliud esse comperietur, quam Claritas veritatis, ut ita vel ex ipsa certitudinis notione sequatur orationis philosophicae, quippe certitudinem quaerentis dotes esse claritatem et veritatem. Et vero manifestum est veritatem propositionis notam esse non posse, nisi significatio vocabulorum sit nota, id est (per definitionem claritatis) 25 nisi sit clara.

Claritas est non verborum tantum, sed et constructionis. Nam si constructio clara non sit, notum erit quidem, quid verba significant simpliciter et per se sumta, sed non quid significant hoc loco ad caetera relata. Sed in obscuritate constructionis oratores potius et poetae, quam philosophi nostri peccare solent, nobis igitur est e vocum per se sumtarum 30 potius claritate dicendum. Claritati, seu notitiae significationis, duo vitia opposita sunt,

I oratio cujus significatum sentiente

20 ad res memoriae altius infigendas, plurimum posse.

25—26 (per definitionem clarae orationis) nisi 27 Claritas in oratione est

obscuritas, et ut sic dicam nimia claritas seu ambiguitas, illic nulla significatio nota est, hic plures simul apparent, sed quae sit vera incertum est. Porro claritas vocabuli ex duobus oritur, vel ex voce per se, vel ex circumstantiis orationis. Claritas vocis per se rursus duos habet fontes: originem et usum. Origo autem vocis tandem in duo resolvitur[,] usum radice, et analogiam ex radice factae derivationis. Usus est significatio vocis communiter nota eadem lingua utentibus. Analogia est significatio flexionis seu derivationis itidem nota eadem lingua utentibus, v. g. Vocis *Fatum* usus vel significatio nota est necessitas eventuum; ejusdem origo componitur ex usu radice et analogia: radix est *for*, vel *fari*, Radice usus est: dicere; analogia fati est: *atum*, qua in lingua latina significatur participium perfectum passivum Radice, ut ita origine fatum idem sit quod dictum. Plerumque autem usus ex Origine tropo quodam ortus est, quod et in exemplo proposito patet, nam origine fatum idem est quod dictum, usu idem est quod necessario eventuum; videamus igitur cujus dicta sint necessario eventura, et manifestum est ad Dei solius dicta rem sequi. Igitur fatum origine est dictum, hinc antonomasia seu *κατ'ἐξοχήν* dictum Dei, hinc porro per Synecdochen dictum Dei de futuris, seu decretum Dei, hinc denique metonymia causae, necessario eventuum, qui nunc vocis usus est. Unde boni Grammatici, atque etiam Philosophi est continuatis Troporum soritis, ut sic loquar, vocis usum ex origine deducere posse. Qua in re artificem inprimis esse video Julium Caesarem Scaligerum, cujus *originum libri* non exiguo etiam Philosophiae detrimento perierunt, nisi quatenus filius iis forte in *notis ad Varronem* usus est, qui tamen plerumque ab iis quae parens jam publicavit, et suis scriptis passim interspersit, dissentit. Sed ut in filii meditationibus plus eruditionis habemus, ita in parentis originationibus plus acuminis et philosophiae amisimus.

Caeterum in vocabulis adhibendis haec regula tenenda est, ut si origo ab usu dissentit, usum potius quam originem in dicendo sequamur, sed usu vel dubio vel non repugnante origini potius haereamus. Si multiplex usus est, danda opera est, ut vel abstrahatur formalis aliqua significatio quam vocant, id est ut detur significatio vocis, quae omnes usitates in se continet, in quo laborare solent Theologi, inprimis scripturarum Hebraicarum interpretes, quos inter hac sensuum venatione excellebat Samuel Bohlius; vel si illud fieri non potest, saltem constituatur usus aliquis, ut sic loquar, originarius, id est ex quo sic fluant usus caeteri, quemadmodum ex origine fluxit ipse, nempe per

10 passivum Verbi, ut II tropo *unterstrichen* 26f. abstrahatur animo formalis

canales Troporum. Danda tamen in usu Originario constituendo opera est, ut sit significatio formalis, saltem plerorumque usuum, quoad eius fieri potest, ex qua caeteri usus deducantur. Sed in utroque, tam usu originario, quam significatione formali deligendis, illud maxime dispiciendum est, ut ex pluribus se offerentibus eligatur propior origini vocis. Electa autem semel significatio si locus fert redigenda in definitionem (definitio enim nihil aliud est, quam significatio verbis expressa; seu brevius, significatio significata) et auditori lectorive proponenda est. In definiendo non id solum curandum est, ut definitio sit reciproce vera, sed et, ut sit clara. Termini igitur Technici *cane pejus et angue* fugiendi sunt, et abstinendum inprimis illis praedicamentorum vocabulis plerumque ab usu Latinae linguae remotissimis. Constitutae semel definitioni constantissime insistendum est, ita ut ubique etiamsi definitionem definito substitueres nulla locutio absurda sequatur; sed etsi definitionem nullam praemiseris, debet tamen uniformis esse vocis usus, ita ut eadem utrobique definitio substitui possit. Atque ita patet dato vocabulo quae adhibenda sit significatio, videamus, et contra: datae significationi quod adhibendum sit vocabulum. 15

Qua in re et compendii et claritatis ratio habenda est. Claritas autem maxima est in Terminis e medio sumtis, usu etiam populari retento; obscuritas semper aliqua in Technicis. Terminum (liceat enim hoc sensu Termini nomine uti, ut significet vocem quatenus significata est, nisi vocabuli nomen substituere mavelis, quod me quidem non invito fiet) popularem voco cum vox et significatio usitata est; technicum, cum vel vox vel significatio privata (seu certo homini vel hominum generi propria) est. Si ipsa vox privata est, sequitur ut facta sit per quandam *δνοματοποιαν*, qualia sunt pleraque vocabula *der Rothwelschen Sprache*, cuius Lexicon in compendio habet Gesnerus in *Mithridate*. Est autem in hoc vocabulificio illud inprimis attendendum, ut non casu quasi et arbitrario animi impetu, sed ratione quadam efformetur, ratio autem quo aptior, hoc laudabilior. Ratio formandi aptitudinem habet tum a Radice, tum a modo formandi, Radix debet esse usitata, et rei quam novo vocabulo designare contendimus, quantum fieri potest propinqua, Analogia debet esse et usitata et apta, ita ut ex significatione radice et analogiae conflare vocabuli novi definitio quam intendimus, possit. V. g. *Haecceitas* non habet analogiam usitam, melior esset: *hoccitas* (vel *hoccimonia*), uti *quidditas*, non *quaedeitas*. Jam ex Hoccitatis radice et analogia conflare ejus definitio potest, nam Hoccitatis radix est *hoc*; analogia, *itas*. Analogia autem ista seu derivandi ratio significat rationem appellationis in radice, seu qualitatem radice quatenus talis est, qualis esse dicitur, erit igitur 25

8f. *cane . . . angue*: HORAZ, *Epist.* I, 17, 30.

Hocitas ratio cur aliquid dicatur hoc (uti qualitatem definit Aristoteles, a qua dicimur quales) vel qualitas hujus quatenus hoc est. Nec mirum est abstracta definiri per concreta, quia concreta sunt notiora. Sin vero non vox, sed significatio sit nova, attendendum est, tum an significatio quodammodo congruat voci, id est ope troporum vel ex usu eius
 5 communi, vel saltem ex origine deduci possit; tum an non haberi potuerit vox congruentior. Exemplis omnia illustranda essent, si esset instituti mei persequi magis talia, quam monere.

Porro Terminis Technicis, ut dixi, plane carendum, ab iisque cavendum est, quoad eius fieri potest, fieri autem semper non potest, prolixitatis causa, quae oritura esset,
 10 si utendum esset semper vocabulis popularibus. Nam exempli causa: Quadratum est quadrilaterum, aequilaterum, rectangulum; sed aequilateri, quadrilateri et rectanguli vox (ut planum praeteream) rursus est technica, resolvatur igitur: aequilaterum est cuius omnia latera sunt aequalia, quadrilaterum est cuius tantum quatuor sunt latera: Latus est linea terminans. Rectangulum est, cuius omnes anguli sunt recti, angulus est
 15 concursus linearum, rectus est qui utrinque aequalis est. Ergo si terminis technicis abstinendum est, pro Quadrati voce adhibendae semper essent hae voces simul: id cuius omnes lineae terminantes sunt aequales, et cuius tantum quatuor sunt lineae terminantes, et omnes concursus lineae terminantis ad lineam terminantem utrinque aequales. Et tamen, si rigorosius agendum est, etiam et lineae, et termini, et concursus, et aequalitatis
 20 vocabula essent ulterius resolvenda, nam ut in usu sunt, exacte Geometrarum conceptibus non quadrant, quemadmodum nec vox quadrati, quae tum origine tum usu communi omni quadrilatero tribui potest, cum Geometrae per antonomasiam soli tribuant aequilatero rectangulo, tanquam perfectissimo: quam vero molestum, quam ineptum futurum sit in loquendo et demonstrando pro Quadrati voce tot semper aliis vocibus uti, credo etiam
 25 caecum videre, addi possunt quae in *arte combinatoria* passim dixi. Quamquam igitur istis resolutionibus terminorum technicorum in mere populares, solidaretur iudicium, unde etiam in perfecta demonstratione nihil fit aliud, quam talis in ultima et notissima resolutio, subiecti nimirum et praedicati in definitiones, et terminorum definitionem ingredientium rursus in definitiones (sive omnis ea resolutio fiat uno loco, sive aliis definitionibus aut
 30 demonstrationibus nostris, alteriusve scriptoris, cuius usum vocabulorum nostrum faci-

4 id est an ope

23 perfectissimo, quam *E*¹ ändert Hrsg.

mus, jam facta sit, ad quas remittimus), tamen obrueretur memoria; necesse igitur fuit technicos terminos earum rerum excogitare, quibus populus, vel quia non animadvertit, ut Lineam Quadratricem, vel quia raro utitur, ut Hyperbola et Parabola, peculiariora nomina non imposuit, sufficere credens, si forte tandem aliquando usus posceret, circumscriptione designare.

5

Et quidem verissimum est, nullam rem esse, quae non explicari terminis popularibus, saltem pluribus, possit. Unde recte Nizolius noster passim urget, id pro nullo, pro commentitio, et inutili, habendum esse, cui non in lingua communi aliqua vox saltem generalis (id est, ut ego interpretor, quae cum aliis itidem generalibus juncta speciatim tandem rem exprimere possit) sit imposita. Nam Philosophi plebeiis non semper 10 in eo praestant, quod alias res sentiant, sed quod sentiant alio modo, id est oculo mentis, et cum reflexione seu attentione, et rerum cum aliis comparatione; attentio autem hominum ad aliquam rem non potuit melius excitari, quam certo vocabulo imposito, quod nota esset memoriae mihi ipsi, signum iudicii erga alios. De caetero tantum abest, ut Philosophi res abstrusiores et nobiliores sentiant, quam homines caeteri, ut potius contra, 15 antequam incomparabilis Verulamius, aliique praeclari viri Philosophiam ex aëreis divagationibus aut etiam spatio imaginario, ad terram hanc nostram et usum vitae revocarunt, saepe ciniflo aliquis Alchymista solidiores et praeclariores de rerum natura comprehensiones habuerit, quam philosophaster quispiam (neque enim negamus etiam inter Philosophos, eos praesertim, qui ex Aristotelis et veterum fontibus potius, quam lacunis Scholasticorum 20 sua hauserunt, viros solide et ad usum doctos complures superfuisse) intra claustra solis sive haecceitatibus, sive hoccitatibus incumbens. Philosophi igitur saepe non sentiunt, nisi quae et alii sentire, sentiunt tamen cum attentione, quae alii neglexere. Ita Joachimus Jungius Hamburgensis, vir vere philosophus, plurimas insectorum species multis haud dubie mortalibus visas, sed ab omnibus hactenus praeteritas et pede calcatas, observavit, 25 collegit, digessit, comparavit inter se, et ex illa comparatione nomina etiam nova imposuit. Cuius haec et alia meditata a Clarissimo Vogelio quam primum speramus editum iri. Nonnunquam tamen fateor, et Philosophi sentiunt corpora aut corporum qualitates, quas alii nunquam sentire; ita Chymici saepissime nova hactenus ignorata corpora variis mixtionibus resolutionibusque producunt; idem fit compositionibus Medicorum, quibus 30 etiam saepe ab autore nomen imponi solet, majore ad perennitatem nominis efficacia, quam si ex solido adamante statua illi cum elogio collocata esset. Qualitates quoque novas, ut ignotos hactenus colores plurimos, haud dubie vidit, qui primus microscopio usus est. His igitur casibus nomina vel nova formanda, vel vetera tropis quibusdam a relatione rei qualitatise novae ad veteres petitis, huc accommodanda sunt.

35

Illud igitur pro certo habendum est, quicquid terminis popularibus explicari non potest, nisi immediato sensu constet (qualia sunt multa Genera colorum, odorum, saporum) esse nullum, et a Philosophia velut piaculari quodam carmine arcendum. Unde Philosophis quibusdam ingeniosis mos est egregios illos disputatores dialecticos ad hoc urgere, ut vel omnes
 5 terminos suos clare explicent, vel si hanc molestiam subterfugere velint, descendant ad linguam aliquam vivam seu popularem, ac tentent in ea animi sensa exponere; quo facto mirum est, quam vel consternentur illi, vel si rem tentent, a praesentibus viris iudicio atque experientia praeditis, Latinae tamen linguae non admodum curiosis, irrideantur. Ego certe ea ratione factum esse arbitror, ut in Anglia Galliaque paulatim scholastica philosophandi
 10 ratio exoleverit, quia jam dudum illae gentes Philosophiam sua lingua excolere coeperunt, ut ipsi plebi quodammodo, atque etiam foeminis aditus de talibus iudicandi sit factus. Idem haud dubie factum esset apud Italos, nisi ibi Theologi scholastici cognatis sibi Philosophis subsidio venissent. In Germania inter alias causas, ideo fixior est scholastica Philosophia, quod sero, et ne nunc quidem satis, germanice philosophari coeptum est. Illud
 15 tamen asserere ausim, huic tentamento probatorio atque examini philosophematum per linguam aliquam vivam, nullam esse in Europa linguam Germanica aptiorem; quia Germanica in realibus plenissima est et perfectissima, ad invidiam omnium caeterarum, cum artes reales et mechanicae a multis seculis a nulla gente sint diligentius excultae; usque adeo ut ipsi Turcae in fodinibus Graeciae et Asiae minoris, vocabulis metallicis Germanorum
 20 utantur. Contra ad commentitia exprimenda, lingua Germanica est facile ineptissima, longe quidem Gallica Italicaque et caeteris Latinae propaginibus ineptior; quia in Latinae filiabus, voce Latino-Barbara leviter inflexa statim fit Gallica aut Italica non-barbara, unde et multa Philosophiae Scholasticae in Gallicum quomodocunque tamen translata habentur; at in Germania nemo hactenus tale quicquam, nisi omnium sibilis exceptus,
 25 tentavit. Sed si terminos Latinos retinere aut detorquere voluisset aliquis, hoc jam erat non germanice sed latine philosophari, nec habuisset ullum usum nec intellectum fuisset a quoquam latinitatis imperito, quia Germanica a Latina toto coelo distat, quod secus est in Italica Gallicaque. Atque haec causa fuit Philosophiae apud nos serius vernaculo sermone tractatae, quia Lingua Germanica non a Philosophia quidem, a barbara tamen
 30 Philosophia abhorruit, cum vero barbara philosophandi ratio sero sit pulsa, mirum etiam non est tardigradam in philosophando nostram linguam fuisse. Quod de Germanica, idem de Germanicae filiabus Suedica, Danica, Anglica, Belgica, dicendum est, nisi quod Bel-

9 paulatim nimis scholastica
 18 et inter eas mechanicae

12 Italos et Hispanos, nisi
 26 philosophare

gicam atque Anglicam in admittendis aliarum linguarum vocabulis ipsa vicinitas audaciores fecit, cum contra apud Germanos, tametsi Scholasticastri quidam, aut peregrinatorculi meris Latinismis, Italicismis et Gallicismis perstrepat, usus tamen et virorum gravium, et plebis talia respuat. Slavonicam Linguam huc non affero, quia in realibus ipsis satis plena non est, et plerasque res mechanicas aut importatas germanicis vocabulis nuncupat. Illud vero praetereundum non est hoc loco, quod Thomas Hobbes pro sueto sibi ingenii acumine observavit, apud eas gentes, quibus mos est verbum Substantivum: *Est*, perpetua Ellipsi subintelligere, quales sunt nonnullae Orientales, magnam partem Philosophiae Barbarae, aut non omnino, aut aegerrime exprimi posse; cum tamen eae gentes non sint minus quam caeterae aptae ad philosophandum, et lingua alioquin in rebus ipsis copiosa cultaque utantur.

Sed a digressionem in viam regrediendum est. Cum igitur constet eas res esse nullas, quae popularibus terminis explicari non possunt, constet etiam tanto clariorem esse orationem, quanto termini sunt populariores, nisi forte nimis multiplicatis ea ratione vocabulis, jam ex alio capite taedium, oblivio, et sic obscuritas nascatur, manifestum est normam ac mensuram adhibendorum terminorum esse debere, compendiosissimam popularitatem, vel popularissimum compendium. Quandocunque igitur termini populares suppetunt aequae compendiosi, abstinendum est terminis Technicis. Est profecto haec una ex regulis fundamentalibus Styli philosophici, in quam passim impingitur, praesertim a Metaphysicis et Dialecticis; nam res ipsae Dialecticae et Metaphysicae pleraeque, creberrime in sermonibus, scriptis, cogitationibus etiam plebeiis occurrunt, et in omni vita passim teruntur. Hinc factum est, ut ipsa crebritate admonita gens, peculiaribus, usitatis, maxime naturalibus et compendiosis vocabulis talia designaverit; quae cum suppetant, peccatum est novis plerumque etiam incommodioribus confictis (ut de ipsa saepe in fingendo admissa ineptitudine nihil dicam) res obscurare, se vero imperitis tantum admirabiles, caeteris ridiculos reddere. Par est ratio in moralibus, civilibus, et juridicis. Quae cum itidem sint omnium intellectui exposita, a novis terminis confictis, raro in illis quicquam praeter tenebras sperandum est; raro, inquam, nam et illud fateor nullam esse scientiam, in qua non terminis technicis sit opus, tunc nimirum cum plebs rem aut non sensit, aut sine attentione rursus dimisit. In Mathematicis autem, Physicis et Mechanicis maxime novis Terminis aut nove sumtis opus est; quae in his disciplinis tractantur, pleraque non sunt statim sensui obvia, aut in usu communi crebro versantia. Producuntur enim eae res, aut deteguntur qualitates, variis rerum in partes divi-

6 HOBBS, *De corpore*, cap. 3. 4.

sionibus, mutationibus, motibus, additionibus, detractationibus, translocationibus, commixtionibus, et omnino experimentorum industriis, quae vulgus nisi necessitate coactum, facere non solet, artifici cuiusvis scientiae talia relinquens. Sed etsi termini technici parum sint popularibus compendiosiores, notabile tamen taedii aut memoriae levamentum hinc
5 non oriatur, manifestum est itidem technicis in philosophando utilius abstineri.

Est tamen inter philosophandi modos discrimen ingens, alius enim est, ut sic dicam Acroamaticus, alius Exotericus. Acroamaticus est in quo omnia demonstrantur, Exotericus in quo quaedam sine demonstratione dicuntur, confirmantur tamen congruentiis quibusdam et rationibus topicis, vel etiam demonstratoriis, sed non nisi topicè propositis; illustrantur
10 exemplis et similitudinibus: tale dicendi genus dogmaticum quidem seu philosophicum est, acroamaticum tamen non est, id est, non rigorosissimum, non exactissimum. Atque ista differentia etiam apud Mathematicos observatur[,] distinguunt enim a Demonstrationibus Scholia, demonstrationes rigorosissime et acroamatice, Scholia paulo familiarius atque exoterica quadam ratione tractantur, quod vel ex solo Proclo in *Euclidem* patet, qui in
15 Scholiis historica quaedam et quicquid rei illustrandae facit, inspergere non dubitat. Gemina huic distinctioni distinctio est inter praecepta et commentaria, quam Bartholomaeo Keckermanno, et Johanni Henrico Alstedio utiliter placuisse video, et tenuit quoque vir summae doctrinae Gerhardus Johannes Vossius in suis artium liberalium ac popularium partitionibus. Usus huius discriminis est, ut non interrupto definitionum, divisionum et demonstrationum cursu interserere tamen nonnulla scitu digna aut etiam pro-
20 futura liceat. Quaecunque igitur de styli philosophici ratione dicta sunt, de parte Acroamatica dicta sunt. In Exoterica parum luxuriari liceat, ut si certitudini aliquid, claritati tamen nihil aut parum decedat. Acroamatica autem pars constat ut dixi, Definitionibus, Divisionibus et Demonstrationibus, quanquam divisionibus supersederi possit, quemad-
25 modum Euclides illis caruit, utiliter tamen adhibentur, saltem ad definitiones inter se ordinate connectendas, propositiones enim non divisionibus, sed demonstrationibus connecti debent. Quicumque igitur accurate definire, apte dividere, et demonstrare seu certam quandam propositionem reddere profitetur, rigorosissime se gerere, nec vocem nisi definitam, aut propositionem nisi demonstratam aut immediato sensu certam in demon-
30 strando adhibere debet. De caetero liceat fortasse acutas nonnunquam allusiones, similitudines, metaphoras, exempla, argutias, historias, inspergere et lectoris fessi animum

27—28 et recte demonstrare seu quandam propositionem certam reddere

jucunditatis interstitio recreare, sic tamen ut tunc quoque omnis obscuritas, omnis translationum nimietas vitetur.

Illud quoque hoc loco admonitu dignum visum est, quia vulgo contra sentiunt, inter accurate philosophandum concretis tantum utendum esse; idque ipsum Aristotelem plerumque fecisse video; *ποσὸν, ποιὸν, τὰ πρὸς τι* potius ipsi in ore sunt, 5 quam *ποσότης, ποιότης, σχέσις* seu si sic loqui fas esset, *προς-τινότης*; id vulgo sectatores excusant, quasi pinguius factum, ac se si diis placet, acutiores somniant, cum omnia abstractis complent; cum contra pro certo compertum sit istam abstracta vocabula excogitandi libidinem pene totam nobis Philosophiam obscurasse, quibus tamen careri in philosophando prorsus potest. Nam concreta vere res sunt, abstracta non sunt res, sed rerum 10 modi, modi autem nihil aliud sunt quam relationes rei ad intellectum, seu apparendi facultates. Et vero datur modorum in infinitum replicatio, et qualitatum qualitates et numeri numerorum, quae si omnia res sunt[,] non infinitas tantum, sed et contradictio oritur. Nam si Entitas Ens est, si Realitas res est, si aliquiditas aliquid est, idem erit forma sui ipsius seu pars conceptus sui quod implicat. Si quis igitur aliquando Elementa 15 Philosophiae perfecte constituturus est, eum abstractis prope penitus abstinere necesse est. Recordor quidem acutissimum Hobbesium abstractis aliquam utilitatem tribuere, idque eo potissimum argumento quod exempli causa aliud sit duplicare calida, aliud duplicare calorem. Verum haec ipsa caloris duplicatio terminis concretis efferri potest, nam si dicam eandem rem duplo calidiorum esse factam, jam intelligetur non calida, sed calorem dupli- 20 catum esse. Terminorum igitur abstractorum nunquam ego, ut verum fatear, ullum in philosophandi rigoroso genere usum magnopere comperi, abusus vero multos et magnos, et valde perniciosos. At in exoterica dicendi ratione credo abstracta adhibita tempestive, usu suo non carere, acuere enim inprimis sententias, et figere quasi attentionem lectoris, ac de caeteris cogitationibus impraesentiarum dimittendis admonere; more secundarum 25 notionum, quibus cur abstracta aequiparem causas habeo multas et graves. Nam in univsum ita sentio, substituere abstracta concretis, et pro hac propositione: *homo est rationalis*, substituere illam: *homo habet rationalitatem*, aut: *cui inest Humanitas, illi inest rationalitas*, aut: *humanitate rationalitas continetur*, esse non tantum tropicum, sed et super-

4 concretis magis utendum 9—10 philosophando sic satis potest 11 autem pleri- 30 que nihil 20 factam, seu effectum quo calorem metimur, duplicari, jam

18 potissimum argumentum E¹ ändert Hrsg.

17 HOBBS, *De corpore*, cap. 3, 4

27 LEIBNIZ VI. 2.

fluum; ac perinde esse ac si quis loco ejusdem propositionis, diceret: *certum est, verum est, non est dubitandum; quisquis attendet sentiet; idea hominis menti meae per sensum impressa confirmat, hominem esse rationalem*; quae variandi genera rei nihil addentia praeter relationem ad mentem, ad illustrandum inculcandumque possunt aliquid, ad accurate
 5 philosophandum, ad definiendum, dividendum et demonstrandum nihil. Hactenus ostensum est terminis Technicis abstinendum esse, quoad eius fieri potest; nunc illud attendendum est, sive popularibus, sive Technicis utamur, tropos tamen aut nullos aut exiguos aptosque esse debere. Quod a Scholasticis parum est observatum, nam quod quis miretur eorum oratio tropis scatet. Quid enim aliud quam tropica sunt dependere,
 10 inhaerere, emanare, influere. Cujus postremi vocabuli inventionem mire se effert Suarez. Cum enim Scholastici ante eum dudum in generali causae notione venanda sudassent, nec verba illis commoda succurrerent, Suarez non quidem ingeniosior, tamen audacior fuit, et adhibito callide influxus vocabulo, causam definivit: *quod influit esse in aliud*, barbare satis et obscure; nam et inepta constructio est, qua influere ex neutro fit activum; et
 15 metaphoricum est istud influere, et obscurius ipso definito: faciliore enim negotio causae quam influxus vocem tam monstrose acceptam definire sperarim.

Illud denique observandum quod et jam tum passim monuimus[,] origini vocis, praesertim cum certa est, qua pote, insistendum. Sane verum est omnem originariam vocis significationem esse propriam, neque enim video qui per tropum ex alio
 20 translatus dici possit; sed tamen illud fateor quandam significationem esse propriam, quae non sit originaria, quod et recte observavit C^{mus} Brunsmannus in iis quae de propria et translata significatione nuper peculiari opere commentatus est. Quibus ejus cogitatis tamen illud adjicio: omnem significationem non originariam aliquando fuisse translata, eo nimirum tempore quo primum vox a primigenia significatione ad alias troporum ad-
 25 miniculo promota est; factam vero tandem propriam, cum primum ita vulgaris facta est, ut aequae sit nota, aut notior etiam nativa; et jam homines non propter flexionem a nativa factam, cuius saepe ne recordantur quidem, sed per se voce sic utantur. Interea si quis destinato consilio sibi proponeret, vocibus quarum certa originatio est, perpetuo inter philosophandum non aliter uti, quam origo postulat, eius consuetudo nec illaudabilis nec
 30 aspernanda foret, etsi difficile censeam hoc constanter exequi.

22 peculiari opera E¹ ändert Hrsg.29 res illaudabilis E¹ ändert Hrsg.12—13 SUAREZ, *Disp. met.* XII sect. II, 4f.
 acceptatione, 1668.21 J. BRUNSMANNUS, *De propria verborum*

Ita satis, opinor, fuse, pro instituti ratione de Claritate vocabuli per se dictum est. Claritas vero quae ex Circumstantiis sumitur, sumitur vel ex ipsa oratione, vel extrinsecus. Si ex ipsius Orationis circumstantiis sumitur, erit Claritas si non vocabuli per se, tamen orationis per se. Quod fit, cum ex ipsa oratione apparet materia subiecta de qua agitur, et cum materia subiecta tollit ambiguitatem, nam si de Ursa, plaustro, cane, 5 lyra, loquitur is cuius reliqua oratio in astronomicis consumitur[,] facile tollitur ambiguitas. Item si praemissa est definitio vocabuli, eo ipso obscuritas sublata est. Sed si per multas demum coniecturas, licet ex ipsa oratione sumtas, significatio venanda est, longe infra claritatis laudem subsidit. Si vero ex ipsis extrinsecis circumstantiis colligendus demum sensus est lectori et auditori, jam per se obscura est oratio. Obscura autem oratio 10 fortasse alicui prophetae, aut ebuccinatori miraculorum Alchymistae, aut oraculo Delphico, aut etiam Theologo mystico, aut aenigmatographo Poetae convenerit, a Philosopho nihil potest esse alienius. Equidem non ignoro et Philosophos Aegyptiorum veteres, et Sinensium, qui Aegyptiorum colonia esse videntur, hodiernos; et omnino orientales, et, qui eos secutus est Pythagoram apud Graecos; apud Latinos autem et Arabas, Chemicos; 15 aenigmatibus sua occuluisse. Quod eorum consilium non potest usquequaque improbari, neque enim omnia omnibus prostituenda sunt, et qui postea Philosophi artium, medicae imprimis et mathematicae mysteria in vulgus exire passi sunt rem a prudentia civili alienam fecerunt; poterant enim his velut instrumentis uti ad liberandas a tyrannide patrias et constituendas Aristocratias: et nemo prudens Lazarum Riverium, vel Antonium Mariam 20 Rheitam Schyrllaeum Capucinum culpaverit obscuritatis, quod ille certam quandam compositionem medicam, hic tuborum optidorum magis magisque perficiendorum compendium a se repertum aenigmatibus nube sepiverunt. In philosophando tamen accurate, id est in definiendo, dividendo et demonstrando, dispellendas esse omnes illas nebulas, non est dubitandum. Licebat Philosophis vel lingua quadam peculiari, quod de Aegyptiis et 25 Hetruscis sacerdotibus fertur; vel scriptura saltem, quod nunc faciunt Sinenses, sua occultere, dummodo in hac ipsa lingua, in hac ipsa Scriptura, ipsi saltem inter se, clare accurateque philosophati essent, nec nunc intromissis in adyta, appareret vasta rebus utilibus et egena solitudo[,] quodque de templo Hierosolymitano Tacitus ait inania arcana, quod de orientalium Philosophia verum esse magis magisque detegitur. 30

14 qui . . . videntur, *gestr.*

20 L. Riverius, SV. N. 878.

21 A. M. Schyrllaeus, SV. N. 944.

29 TACITUS, *Historiarum lib.* 5, 9

Ita explicata est una laudum Orationis Philosophicae: Claritas. Elegantiam aliorum ablegavimus. Lege sis interim Quaerengum *de Eloquentia Philosophi*. Sola Veritas residua est, sed de hujus comparandae ac confirmandae ratione, deque omni inveniendi et judicandi artificio praecepta tradere ad Logicum pertinet, qui tamen illa accurata Claritate
 5 verborum inquirendi ac morose cuncta discutiendi necessario alioquin onere, mirifice levatur. Nam si nulla vox adhibetur, nisi clara et certae definitaeque significationis, omnis aequivocatio exulet necesse est, qua semel pulsa ingens sophismatum agmen simul evanescet; nec quicquam fere ad solide judicandum supererit, quam ut sensus ab erroribus, sensorio ac medio recte constitutis, intellectus vero observatis solis consequentiarum regulis,
 10 praeserventur. Quae cum ita sint, parum abest, quin credam, uti Rhetoricae duae sunt partes, una de verbis eleganter, ornate et efficaciter struendis, altera de movendis affectibus; ita similiter Logicae duas esse partes, unam verbalem, alteram realem; unam de claro distincto et proprio verborum usu seu de stylo philosophico; alteram de regendis cogitationibus. Nam Grammatica ut loquamur pure et ex usu gentis, nos docet; Rhetorica
 15 ut apte ad movendos affectus; Logica ut apte ad movendam mentem dicamus. Quemadmodum igitur illi non probantur, qui Oratoriam a Rhetorica divellunt, Oratoriam de movendis affectibus, Rhetoricam de elegantia dictionis praecipere jubent; quod faciunt Ramistae quidam aut Semi-Ramistae, viri caetera doctissimi, Keckermannus, Alstedius, Conr. Ditericus, Caspar. Bartholinus; quemadmodum, inquam illi non probantur, cum
 20 ita implexus sit verbis omnis cogitandi volendique actus, ut vix unquam nisi tacito intra nos verborum usu fiat; cum verba sint proximum cogitandi instrumentum; docendi autem cogitata nostra prope unicum; cum denique iisdem regulis simul et movendorum affectuum, regendarumque cogitationum ratio, et, quibus prope solis id fit, verborum ad hoc apte collocandorum praecepta contineantur; ita non improbandum arbitror, qui
 25 simul et de cogitandi praeceptis, et genere dicendi ad docendum apto tractare ad Logici partes pertinere tuebitur. Quare nec Nizolius peccavit, quod in Logica tractatione dicendi rationem exactam passim urget, nec fortasse, qui ante Nizolium eo de argumento tam in omni Encyclopaediae parte necessario, paulo fusius praefati sumus. Inprimis cum eo potissimum fine Nizolium ediderimus, ut, vel alieno labore contribueremus aliquid ad
 30 Philosophiae solidioris instaurationem, quae nunc tot ubique summis ingeniis connitentibus tam pulcre procedit, adjuvandam. Speramus enim a lectione huius Nizolianae commen-

4—5 tamen accurata Claritate verborum illa inquirendi 8 ut ab erroribus
 sensus quidem custodiatur, sensorio 9 observatis regulis consequentiarum. Quae
 15 ad movendum intellectum dicamus 16 Oratoriamque

tationis non mediocrem fructum in rem philosophicam redundare posse, vel ideo, ut homines sobrio illi, ac proprio et nativo, ac vere philosophico dicendi generi magis magisque assuefiant; praesertim cum nemo mihi quidem scriptor notus sit, qui pari zelo, diligentia, atque etiam, si attente legatur efficacia, in eam rem incubuerit, ut omnes illae verborum spinae ex agro philosophico funditus evellantur. Quod quidem in parte Logica atque 5 ipso Philosophiae vestibulo sic satis praestitisse mihi videtur, dummodo existant, quod fore non desperamus in hac florentium passim egregiorum ingeniorum ubertate, qui coeptum semel laborem persequantur, ac reliquas Philosophiae partes, metaphysicam, physicam generalem, philosophiam civilem ac veram jurisprudentiam a terminorum implexis sentibus eadem ratione purgent; polliceremur de nobis aliquid, nisi partim aliis studiis distraheremur, 10 partim timeremus materiam aliis praeripere, aptius omnia praestituris.

Caeterum quod Nizolium dixi prae caeteris aliquid in hoc genere praestitisse, id tueri non vereor. Nam illustres illi Philosophiae instauratores hodierni in eo potius occupantur, ut sua sibi inventa et cogitata praeclare constituent atque exornent, quam ut vetera et in scholis recepta Aristotelis ac Scholasticorum tradita, poliant, ac purgent. Cum tamen non 15 sit e re Philosophiae vetera prorsus abjicere, sed emendare potius, et quod egregium est, qualia certe sunt innumera, ea praesertim quae ipso Aristotelis textu continentur, tolerare. Deinde fateor de dictione Philosophorum vulgarium barbara abolenda, monuisse, consuluisse, declamasse multos, rem ipsam vero, quod fecit Nizolius, aggressos esse paucos, quia facilius scilicet est, carpere quam emendare. Sane cum primum literae restaurari coeptae 20 sunt, eruditi in Philosophos scholasticos intonuere; contra Scholastici se reales vocabant, illos poetarum et grammaticorum titulo ab interiore rerum cognitione arcebant. Et memini videre aliquando scriptum cuiusdam ex illo grege theologi, hoc titulo: *Iohannis Seici Apologia quod Theologia non sit fundata super Poesi*, quasi scilicet quisquam hoc somniasset. Sed interea dum isti fulminant, eruditi aulas magnatum paulatim occuparunt. Laurentium 25 certe Vallam solus favor regius ab haereseos commendatione defendit, ut de Leonis X. et Francisci I. Galliae Regis in literatos propensione nihil dicam, quae profligandae barbariae multum potuit. Jam ante Vallam, princeps Dantes Aligerius Florentinus meliores literas velut ab inferis revocavit, huius discipulus Franciscus Petrarcha primum in Philosophia civili quippe capaciore elegantiam expertus est, qua in re Franciscum Philelphum, Poggium 30 Florentinum, Leonardum Aretinum, aliosque succenturiatos habuit. At Valla maiore vir

17 continentur, conservare. 26 haereseos improperatione defendit, 29—30 Petrarcha elegantiam primum in Philosophia civili quippe ejus capaciore expertus

31 Ut Valla *E¹ von Leibniz* korr.

ingenio spinas Scholasticorum primus calcare aggressus est, ac *Dialecticam* conscripsit ingenio suo dignam, JC^{tos} etiam libello *de insignibus et armis, contra Bartolum*, Theologos libello *de libero arbitrio* contra Boethium lacescere ausus. Tunc vero Philosophiae simul et eloquentiae exquisitori e Graecia subsidio venere Theodorus Gaza, Georgius Trapezuntius, 5 Emanuel Chrysoloras, et Bessario postea Cardinalis. Et licet Gaza et Trapezuntius Aristotelem graecum resuscitantes, pugnarent inter se, Bessario autem Platonicus cum utroque; in Barbaros tamen aequali animi impetu itum est. Ab his instructi Johannes Picus de Mirandula, sui aevi phoenix, Astrologorum hostis, Hermolaus Barbarus *ἐντελεχείας* interpres, Nicolaus Leoniceus Patavinus, cuius et Nizolius noster lib. 4. cap. 8. meminit, 10 cuius opera, ut Erasmus ait, Medicina iterum loqui coepit, Marsilius Ficinus Bessarionis in affectu erga Platonem haeres, certamen pro vera sapientum eloquentia contra corruptores utriusque susceptum, acriore impetu, et recentibus armis continuarunt. Tandem Angelus Politianus, Joh. Franciscus Picus de Mirandula, Rudolphus Agricola, Joh. Reuchlinus, Hadrianus Cardinalis, Erasmus Roterodamus, Paulus Cortesius, Joh. Ludovicus Vives, 15 Philippus Melanchthon, Joachimus Camerarius, et multi consimiles, perrupere hostiles ordines, et late stragem dedere. Hos, qui toto orbe secuti sunt Philosophi eloquentissimi, tam multi sunt, ut brevibus chartis non capiantur. Barbarum porro dicendi genus peculiaribus scriptis multi oppugnarunt. Et exstant Epistolae amoebae Johannis Pici Mirandulani et Hermolai Barbari, quorum hic acerrime in Scholasticos invehitur, ille mollire 20 eorum vitia ac tegere magis quam defendere, non improbabili pietate conatur. Tanti fecit eas Epistolas Philippus Melanchthon, ut addita dispositione edi in Germania curaverit. Addi potest Quaerengus *de Eloquentia Philosophi*, Franciscus Floridus Sabinus scripto quod pro latina lingua eiusque Scriptoribus edidit, Ubertus Folieta *de Latina Linguae usu et praestantia*, Germonius, Corradus, Taubmannus, Barthius *de Latina Lingua*, Susii 25 *Lima Ciceroniana*, Andr. Schotti *Tullianae quaestiones*, Alberti de Albertis *actio in corruptores eloquentiae*, Melch. Inchofer *de sacra latinitate*, Erasmi Apologeticus adversus Martinum Dorpium, Joachimus Vegetius *de stylo*, Christoph. a Capite fontium *de necessaria correctione Theologiae Scholasticae*, Ludovicus Carbajalus Baethicus libro uno *de Restituta Theologia*, in quo, ut inseruit titulo ipse, Lector visurus sit Theologiam a Sophistica et 30 barbarie magna industria repurgatam. Erycius Puteanus diatriba de Barbaris ad Bar-

22 Addi possunt

22 F. Floridus, SV. N. 379.

24 Germonius, SV. N. 428; Corradus, SV. N. 259; F. Taubmannus,

SV. N. 1029, 2.

barinos, Christianus Becmannus, et Isaacus Clauderus *de barbarie superiorum temporum*, Frischlinus *Prisciano vapulante*, Joh. Conradus Dietericus *de infelicitate seculi superioris in graecarum literarum ignoracione*, *Antibarbarus* Sixti Amamae et Petri Molinaei, Gerhardus Johannes Vossius *de vitiis sermonis et glossematis latino-barbaris*, Joh. Niess. *de ortu et occasu linguae latinae eiusque instaurandae ratione*, Petrus a Valle clausa *de immunitate Cyriacorum*, qui omnes data opera in dictionem illam pseudophilosophicam invehuntur. His addi possunt, qui ex Cicerone et Quintiliano et Boethio philosophati sunt: Freigius, Buscherus, Jason Denores, Ramusque et Ramei aut Philippo-Ramei prope omnes; Adrianus item Cardinalis *libris 4 de vera Philosophia ex 4 Ecclesiae doctoribus*: Ambrosio, Hieronymo, Augustino, et Gregorio Magno. De caetero ut Theologiam Scholasticam 10 Melchior Canus in locis, et Paulus Cortesius *in libros sententiarum* (nuper Petavius, opere *dogmatum Theol.*), ita Dialecticam Valla, Rudolphus Agricola, Polichius, Melanchthon, Caesarius, Hunnaeus, Cornelius Valerius, Perionius, Coelius Secundus Curio, Ioan. Sturmius, Hottomannus; Metaphysicam Vives, Niphus, Javellus (etiam Nizolio nostro laudatus lib. 2. cap. 10.), Fonseca, Brunus, Monlorius; Physicam Hermolaus Barbarus, Cornelius 15 Valerius, Franciscus Vicomercatus, Hieron. Fracastorius, Hieron. Cardanus, Jul. Caesar Scaliger, Scipio Capucius, Titelmannus, et nuper Gassendus, dictionis elegantia illustrare coeperunt. Qui tamen terminos in Scholis receptos sic ad vivum in caeteris Philosophiae partibus resecurit, ut fecit in Logica Nizolius noster, nondum comperi. Nizolium igitur, quo hactenus fuit ignoratior, hoc magis dignum putavi, qui in exemplum dictionis 20 philosophicae reformatae proponatur.

Altera Editionis Ratio fuit: Tempus Autoris. Accessit enim ad edendum hic quoque stimulus, quod apparet ex Nizolio esse quasdam sententiarum periodos, et quae nostro tempore velut nova producuntur, jam olim plurima a doctis viris magna cum contentione agitata esse. Ita detexit Telescopium viam lacteam esse congeriem 25 insensibilium stellarum, idem dudum conjecerat Democritus. Ejusdem Democriti Vati-

6 Cyriacorum (id est Theophilus Raynaudus contra Dominicanos librorum censores),

12 Valla, SV. N. 1079, 3. 12 R. Agricola, SV. N. 13; M. Polichius, SV. N. 829; Ph. Melanchthon, SV. N. 670. 13 J. Caesarius (Caesareus), SV. N. 176; A. Hunnaeus, SV. N. 537; Cornelius Valerius, SV. N. 1075, 1; I. Perionius, SV. N. 787. 13 C. S. Curio, SV. N. 282; J. Sturmius, SV. N. 1009. 14 Hottomannus, SV. N. 533, 9; L. Vives, SV. N. 1097, 2; A. Niphus, SV. N. 733, 3; Chr. Javellus, SV. N. 549. 15 J. B. Monlorius SV. N. 700; E. Barbaro, SV. N. 71, 1; Cornelius Valerius, SV. N. 1075, 2. 16 F. Vicomercatus, SV. N. 1090, H. Fracastorius, SV. N. 390, 2; H. Cardanus, SV. N. 196, 3; J. C. Scaliger, SV. N. 917, 1. 17 Sc. Capucius, SV. N. 192; F. Titelmannus, SV. N. 1055. 25—S. 424, 2 Nach AETIUS, *De placitis philosophorum*, 3, 1, 6 u. 4, 1, 4.

cinatio erat, Nili incrementa esse a pluviis Aethiopiae, quae sententia a coaevis et propin-
 quis scriptoribus irrita, nunc peregrinationibus vera deprehensa est; Epicuri et Lucretii
 Atomi, quam magna nunc contentione refodiuntur? Hypothesis terreni motus Pythagorae
 fuisse dicitur, et illuc inclinasse Archimedes non obscura sunt vestigia in *libello de Numero*
 5 *arenae*. Illustris Digbaei pulverem sympatheticum Antonius Deusingius et Joh. Frid.
 Helvetius contendunt veterem esse. Circulationem sanguinis per totum corpus non ab
 Harvaeo primum observatam, sed dudum deprehensam legi in manuscriptis cuiusdam
 religiosi, quae nunc quoque Venetiis monstrantur, refert in absolutissimo Institutionum
 Anatomicarum opere Thomas Bartholinus. Habeo ex narratione doctissimorum virorum,
 10 ipsum illum magnum Cartesium non mediocriter confusum fuisse, cum esset ei mon-
 stratum, complura eius philosophemata, quae noviter inventa putabat, in Platone et
 Aristotele, quorum tamen ille contemptum praeferebat, tum in naturalibus, tum in civilibus
 clare tradita, contineri; Keckermannus ostendit ex collatione verborum parallelismo quodam
 sibi oppositorum pleraque Petri Rami dogmata dudum vidisse Ludovicum Vivem. Addo
 15 ego, quae nunc nostro tempore a scriptoribus praeclaris, Hobbesio, Cartesio, Jungio,
 Claubergio, Raëo, Antonio Arnoldo Theologo, quem Gallicae Logicae, libelli sane elegan-
 tissimi autorem ferunt, acerrime urgetur terminorum technicorum ad populares
 reductio, eam jam tum Nizolio nostro in votis ac scopo unice fuisse. Longe meliore,
 quam Rami consilio, qui Aristoteleis subversis alios terminos technicos substituit, multi-
 20 plicavitque non scientiam, sed laborem.

Restat nunc, ut Errores quoque et Vitia Nizolii nostri ne dissimulemus. Et ex vitiis
 potissimum mihi vituperationem mereri videtur maledicentia, qua in Aristotelem,
 in Platonem ipsum, in Galenum, in veteres Aristotelis interpretes Graecos, in Scholasticos
 sine discrimine (nam Thomam Aquinatem, cum mollissime tractatum cupit, appellat
 25 monoculum inter caecos lib. 4. cap. 7.) invehitur, qua etiam consentientes sibi in plerisque
 Vallam, Vivem, Rudolphum Agricolum ob levissima quaedam sententiarum discrimina
 proscindit. Optassem deleta e libro talia ne lectores vel cum puritate dictionis simul proca-

7—8 in manuscriptis Pauli Sarpai, quae 9 Bartholinus. Etsi magis aditum
 praebuisse quam rem dedisse putem. Habeo 11—12 inventa credebantur, in Platone
 30 et Aristotele aliisque veteribus, quorum 12—13 tum in ethicis clare 13—14 ver-
 borum sibi parallelismo quodam oppositorum,

3 Nach ARISTOTELES, *De coelo*, 2, 13 u. AETIUS, l. c. 3, 11, 3. 5f. K. Digbaeus, SV. N. 305, 2.
 A. Deusingius, SV. N. 302; J. F. Helvetius, SV. N. 493. 13 B. Keckermannus, SV. N. 566, 4.

citatem discerent, vel saltem in percurrendo offenderentur, non sum ausus tamen in alieno opere quicquam immutare.

Errores in Nizolio et multi sunt, et magni, quorum plures in breviculis notis quas minutiori typo insertas adjeci, sunt tacti, aliquorum vero extantiorum etiam hic mentio facienda est. Nimirum ille palmarius est, quod Scholasticorum vitia Aristoteli imputat, et modestiores se viros, Johannem Picum, Leonicum, Rudolphum Agricolum, Vivem, etiam conviciis lacessit, et adulationis insimulat, quod eximere Aristotelem conentur; cum tamen nostro seculo post tot in Aristotelem doctissimorum et prioris barbariei dissimillimorum interpretum curas nihil sit compertius, quam Aristotelem omnis illius ineptiae purum et insontem esse, qua Scholastici passim inquinantur. Errores eius quicunque sunt, tales tamen sunt, ut facile internoscas lapsus viri magni et in rerum luce versati, a vertiginosis deceptionibus imperiti alicuius claustralis. Hoc demonstratum satis dedere primum superiore seculo Itali interpretes: Augustinus Niphus, Angelus Mercenarius, Alexander et Franciscus Piccolominaei, Caesar Cremoninus, M. Antonius Zimara, Simon Simonius, Jacobus Zabarella, Franciscus Vicomercatus, et tot alii. Hoc vero seculo illustrati Aristotelis Germanis maxime laus debetur. Nam partem de demonstratione, quae vulgo Aristotelis adversariis pro monstro est, Cornelius Martini, et Jungius et Joh. a Felden non mediocriter illustrarunt, quanquam enim Feldeni in Topicis et Analyticis Aristotelis ad usum transferendis eruditissimae albique lapidis calculo dignissimae meditationes nondum sint editae, speramus tamen quamprimum eas ab ipso autore editum iri; ad Metaphysicam Aristotelis solide comprehendendam plurimum contribuere Sonerus et Dreierus, ille in Academia Altorfina, hic in Regiomontana professor; Soneri institutiones non ita dudum, autore jam olim mortuo, prodiere, Dreieri *Sapientia universalis seu prima Philosophia* ex Graecorum potissimum interpretum sententiis ad praeclaram harmoniam concinnata est, ex qua intelligi satis potest, quam gravi consilio sua aggressus sit Aristoteles, quam praeclaro ordine collocaverit, quam denique magnifice sit executus. Philosophia Aristotelis naturalis generalis (nam quae particularis est, eius realitas per se lucet) ad usum maxime et solidas de rerum natura notiones traducta est a solidissimo Viro Abdia Trew Mathematicarum scientiarum professore Altorfino, qui Physicam Aristotelis generalem ad morem mathematicum traditam scripsit. Et certe Aristotelem a surdis illis et nullum

7 quod excusare Aristotelem 21 Aristotelis recte comprehendendam

17 C. Martini, SV. N. 653. 17 J. Jungius, SV. N. 559, I. 17 J. von Felden, SV. N. 369, 5.
22 E. Sonerus, SV. N. 975. 28 A. Trew, SV. N. 1062.

intellectum patientibus dogmatibus, quae ei publica superiorum temporum ignorantia affinxit[,]longissime afuisse, illas tot formalitatum realitates prorsus ignorasse, notiones tantum generalissimas tradidisse, satis ostendunt, quicunque nunc in Aristotele cum Recentioribus conciliando operam ponunt, quod partim acutissimus Thomas Anglus ad
 5 mentem tamen illustris Digbaei, partim Clarissimus Raëus ostendere, in se susceperunt. Quod consilium cum sit optimum, et rei literariae necessarium, ne utilia cum vanis aboleantur, et nonnullorum somnia de abiiciendo prorsus Aristotele in animis incautae juventutis invalescant; visus est hic locus opportunus, cui excerpta quaedam mea ex prolixa aliqua Epistola non ita dudum ad celeberrimum peripateticum
 10 Germanum, Virum praeter accuratissimam philosophiae cognitionem (aliquot jam praeclaris speciminibus orbi declaratam et quod opto, multo pluribus, quorum illi ingens copia suppetit, declarandam) in omni eruditione exquisitissimum data; adjiciantur: quae proinde praefationi huic nostrae statim subnectemus, nihil veriti, ne post praefationem jam tum prolixam, patientia
 15 lectoris abutamur. Qui si aequus est in re tam necessaria etiam prolixiores nos facile feret; sin iniquus, sciat nihil ad nos iudicia sua pertinere. In Morali ac Civili philosophia Aristotelem profundius assecuti sunt prae caeteris *πολυμαθέστατος* Conringius, Joh. a Felden J^{Ctus} notis in Grotium et Elementis Jurisprudentiae universalis et Analyti Politicorum Aristotelis celebris, ac denique Clarissimus Vir Jacobus Thomasius, cum in multis varii
 20 argumenti diatribis, tum inprimis in Tabulis philosophiae practicae exquisitissimis ac plane a caeterarum inanitate alienis (cuius etiam in physica Aristotelica tum praeclara introductio, tum de Origine formarum disquisitio, tum de laudibus Aristotelis oratio insignis extat) ut de Heinsii *paraphrasi* nihil dicam, libros Aristotelis politicos disiectos et hiatibus deformes, in alium longe ordinem redegit, eumque ipsius Aristotelis fuisse
 25 multis argumentis acutissimis ostendit, ut de caeteris eius in illa philosophiae parte scriptis limatissimis nihil dicam. Hos jam quos dixi interpretes, qui adhibebit, sine fidiculis, credo, fatebitur, longe alium Aristotelem esse, quam qui vulgo depingitur, nec cum Valla,

17 profundius rimati sunt

21 *nach alienis: ut de Heinsii paraphrasi nihil dicam von Leibniz gestr. und nach extat (Z. 23) ein-*
 30 *gefügt mit der Verschreibung paragraphi*

4 Thomas Anglus, SV. N. 1038, 3. 5 J. Raeus, SV. N. 847. 9f. Peripateticum Germanum: d. i. Jakob Thomasius, s. u. S. 433—444. 17 H. Conring, SV. N. 245, 5 u. 6. 21 Tabulis: vgl. VI, 1 N. 3.

Nizolio, Bassone, aliisque Aristotelo-mastigibus, refundi in autorem textus debere, quae interpretum vel imperitia, vel si tempora spectemus, quibus vixere, infelicitas peccavit.

Nam nec illud praetereundum est, iniquos esse, qui illorum temporum lapsus tam acerbe perstringunt; tu si illic sis, aliter sentias. Cum historia et civilis et philosophica delitesceret, cum scriptores optimi non nisi pessime translati haberentur, cum typographiae 6 beneficio destitutis aut sumtuosissime omnia aut molestissime transcribenda essent, et unius inventa ad caeterorum notitiam raro nec nisi tarde pervenirent (unde fit ut nunc saepe ex collatione scriptorum deprehendantur, quae etiam coevi ignorarunt) non mirum fuit graviter et saepe labi, miraculi potius instar fuit vel mediocriter aliquid in literis et vera philosophia praestare, quare etiam, sicubi mihi aliquid durius hic currente calamo 10 excidit, id de temporum magis miserabili fato, quam hominum ignavia intellectum volo. Illi potius culpandi sunt qui nunc quoque *inventa fruge glandibus vesci* malunt, et pertinacia potius quam ignorantia peccant. Nec vereor dicere Scholasticos vetustiores nonnullis hodiernis et acumine, et soliditate, et modestia, et ab inutilibus quaestionibus circumspectiore abstinentia longe praestare: hodierni enim nonnulli cum vix quicquam dignum typis addere 15 veteribus possint, hoc unum faciunt, ut allegata opinionum cumulent, et innumeras frivolas quaestiones excogitent, et unum argumentum in multa partiantur, et mutent methodum, et terminos fingantque atque refingant: Ita illis tot tamque grandes libri nascuntur.

Quam vero longe sint acumine inferiores superioribus superioris et huius seculi Scho- 20 lastici, documento esse potest secta Nominalium, omnium inter Scholasticas profundissima, et hodiernae reformatae philosophandi rationi congruentissima; quae cum olim maxime floreret, nunc, apud Scholasticos quidem, extincta est. Unde conjicias decremenda potius quam augmenta acuminis. Cum autem ipse Nizolius noster se Nominalem exserte profiteri non dubitet prope finem capituli sexti, libri primi; et vero in realitate formalitatum et 25 universalium evertenda nervus disputationis eius omnis potissimum contineatur, pauca quaedam de Nominalibus subiicere operae pretium duxi. Nominales sunt qui omnia putant esse nuda nomina praeter substantias singulares, abstractorum igitur et universalium realitatem prorsus tollunt. Primum autem nominalium aiunt fuisse nescio quem Rucelinum Britonem, cujus occasione cruenta certamina in Academia Parisiensi fuerunt excitata. 30 Refert in eum eiusmodi Epigramma Aventinus:

12 inventa ... vesci: vgl. CICERO, *Orator ad M. Brutum*, 9, 31. 31 Aventinus, *Annales Boiorum*, l. VI, 1554, S. 625.

*Quas Ruceline doces, odit Dialectica voces,
 Jamque dolens de se, non vult in vocibus esse;
 Res amat, in rebus cunctis vult esse diebus.
 Voce retractetur, res sit, quod voce docetur;
 5 Plorat Aristoteles nugas tradendo seniles,
 Res sibi subtractas per voces intitulas;
 Porphyriusque gemit, quia res sibi lector ademit;
 Qui res abrodit, Ruceline, Boetius edit.
 Non argumentis, nulloque Sophismate sentis
 10 Res existentes in vocibus esse manentes.*

Diu autem jacuit in tenebris secta Nominalium, donec maximi vir ingenii, et eruditionis pro illo aevo summae, Wilhelmus Occam Anglus, Scoti discipulus, sed mox oppugnator maximus, de improvise eam resuscitavit; consensere Gregorius Ariminensis, Gabriel Biel, et plerique ordinis Augustinianorum, unde et in Martini Lutheri scriptis prioribus amor Nominalium satis elucet, donec procedente tempore erga omnes Monachos aequaliter affectus esse coepit. Generalis autem Regula est, qua Nominales passim utuntur: Entia non esse multiplicanda praeter necessitatem. Haec regula ab aliis passim oppugnatur, quasi injuria in Divinam ubertatem, liberalem potius quam parcam, et varietate ac copia rerum gaudentem. Sed, qui sic objiciunt, non satis mihi Nominalium mentem cepisse videntur, quae etsi obscurius proposita huc redit: Hypothesin eo esse meliorem, quo simplicior, et in causis eorum quae apparent reddendis eum optime se gerere, qui quam paucissima gratis supponat. Nam qui aliter agit, eo ipso naturam, aut potius autorem eius Deum ineptae superfluitatis accusat. Si quis Astronomus rationem phaenomenorum coelestium reddere potest paucis suppositis, meris nimirum motibus simplicibus circularibus, eius certe hypothesis eius hypothesi praeferenda erit, qui multis orbibus varie implexis ad explicanda coelestia indiget. Ex hac iam regula Nominales deduxerunt, omnia in rerum natura explicari posse, etsi universalibus et formalitatibus realibus prorsus careatur, qua sententia nihil verius, nihil nostri temporis philosopho dignius, usque adeo, ut credam ipsum Ockamum non fuisse Nominaliorem, quam nunc est Thomas Hobbes, qui, ut verum fatear, mihi plusquam Nominalis videtur. Non contentus enim cum Nominalibus universalibus ad nomina reducere, ipsam rerum veritatem ait in nominibus consistere,

25 circularibus *gestr.*

ac, quod maius est, pendere ab arbitrio humano, quia veritas pendeat a definitionibus terminorum, definitiones autem terminorum ab arbitrio humano. Haec est sententia viri inter profundissimos seculi censendi, qua, ut dixi, nihil potest esse nominalius. Idem dicendum est de nostri temporis philosophiae Reformatoribus eos si non plusquam Nominales tamen Nominales esse fere omnes. Tanto igitur aptior his temporibus Nizolius erit. 5

Nunc ad Nizolii errores redeundum est, ex quibus, post Aristotelem interpretibus confusum, palmarius est, omnimoda illa Dialecticae et Metaphysicae abolitio, cum tamen et Nominales iisdem licet principiis nixi retinuerint. Et vero quis neget, esse quaedam praecepta tum artis cogitandi seu scientiae de mente, tum pietatis naturalis, seu scientiae de summa rerum, id est Metaphysicae; nam etsi illam ad Oratoriam seu artem dicendi, hanc 10 ad Physicam seu scientiam naturae pertinere velit, eo argumento quod et veteres tantum tres fecerint Encyclopaediae partes Logicam, Physicam et Ethicam; quo facile effecerit, ne Mathematicas quidem scientias peculiare esse; nihil tamen prohibet accuratius partes subdistinguere, et Dialecticae separatum a Rhetorica, ut et Grammaticae datur; Metaphysicae seu Theologiae separatum a Physica, ut et Mathesi datur, locum assignare. Illud 15 quoque minime ferendum est, quod Demonstrationem qualem descripsit Aristoteles prorsus e natura rerum tollit, levibus certe argumentis, ex quibus potissimum est: quod Universalia non sint in rerum natura (cum tamen sufficiat ad demonstrandum: nomina esse universalia); deinde quod exemplum eius hactenus interpretes magno conatu frustra quaesiverint. Ego vero contra arbitror, passim in libris Aristotelis, imo et ipsius Nizolii, 20 occurrere accuratas et perfectas demonstrationes. Quod ipsum demonstrare, et a non intelligentium obiectionibus nobilissimam artem demonstrandi vindicare, peculiari operae servo.

Quod item contendit genuina Aristotelis opera nunc non haberi, idque locis potissimum Ciceronis, mihi nunquam persuaserit. Nam quid mirum est hominem politicum et infinitis 25 curis obrutum, qualis erat Cicero, nonnunquam subtilissimi cuiusdam Philosophi sententias, fugiente oculo lectas, non satis assequi? qui credit Aristotelem in veris suis operibus Deum appellasse *Καῦμα οὐρανοῦ* ardorem coeli, nae is Aristotelem fatuum putat; et cum

3 nominalius. Sed quae tamen stare non potest. Uti in Arithmetica, ita et in aliis disciplinis manent eadem veritates etsi notae mutantur, nec refert decadica, an 30 duodenaria progressio adhibeatur. Idem 14 a Rhetorica (ut et Grammaticae); Metaphysicae 15 a Physica (ut et Mathesi) locum

sapientem et ingeniosum habeamus per vim nobis ineptum et stultum obtrudit. Novum hoc Criticae artis genus est, in dignoscendis scriptis autoris omnium confessione ingeniosi, quaedam pro supposititiis habere, quia stultum aliquid autori a conviciatoribus impositum (nam nec Cicero nisi alia sibi persona Aristoteli iniqua imposita haec loquitur) in iis non
 5 reperitur. Mihi genuitatem operum Aristoteleorum, quicquid dicant Joh. Franciscus Picus in *Examine Vanitatis doctrinae gentium*, quicquid Nizolius, quicquid Petrus Ramus, quicquid Patricius, quicquid in *Apologia magnorum virorum Magiae suspectorum*, ubi et hunc Nizolii librum citat, Naudaeus; satis superque persuadet perspecta hypothesium inter se Harmonia, et aequalis ubique methodus velocissimae subtilitatis.

10 Ultimo loco gravis aliquis error Nizolii circa universalium naturam dissimulari non debet, potest enim lectorem non satis cautum a vero philosophandi tramite penitus abducere. Persuadere conatur nobis, universale nihil aliud esse quam omnia singularia collective simul sumta; et cum dico: omnis homo est animal, sensum esse: omnes homines sunt animalia. Hoc quidem vere, sed hinc non sequitur: universalia esse totum collectivum.
 15 At probat Nizolius: Omne totum est aut continuum aut discretum. Universale autem est totum, non continuum vero, discretum igitur. Totum autem discretum est collectivum, et eadem est ratio generis hominum, quae gregis. Et par est ratio huius propositionis[:] omnis homo (seu totum genus humanum) est rationalis, quae huius: omnes pecudes quae hic pascuntur sunt albae, vel totus grex est albus. At erras Nizoli, datur enim aliud totius
 20 discreti genus praeter collectivum, nimirum: distributivum. Cum igitur dicimus: omnis homo est animal, seu omnes homines sunt animalia, sensus est distributivus: sive illum (Titium), sive hunc (Cajum) etc. sumseris, reperies, esse animal, seu sentire. Et si Nizoliano more omnis homo, seu omnes homines sunt totum collectivum, et idem quod totum genus humanum, sequetur absurda locutio. Nam si eadem sunt, age in pro-
 25 positione ista: omnis homo est animal, vel omnes homines sunt animalia, substituamus totum genus humanum, orietur haec propositio plus quam inepta: totum genus humanum est animal; similiter de grege est propositio: [si] omnes pecudes, quae hic pascuntur, seu universale ab iis abstractum, idem est cum toto ex iis collecto, grege, ut vult Nizolius, vera erit haec propositio: totus grex est ovis, vel saltem si succurrere ei velis:
 30 totus grex est oves, quod ipsum tamen satis vere non dicitur. Sed et aliud exemplum

27—28 animal; similiter de grege res est, nam si universale ab omnibus pecudibus quae hic pascuntur, abstractum, idem 29—30 vel saltem . . . non dicitur *gestr.*

6 P. Ramus, *Schol. dial.*, 1559, I, 7.

7 F. Patricius, *Disc. Peripat.*, 1581, I, 3.

minus postremo effugio commodum videamus. JC^{ti} veteres quos Nizolius opinor non negavit latine simul et accurate locutos, genus legatum ajunt, si quis sic leget: Titio equum meum do lego. Jam Nizolii sensu, cum genus sit totum ex singularibus collectum, erit idem ac si dixisset: Titio omnes equos meos do lego. Egregio, si diis placet, jurisprudentiae specimine. Contra, substituto toto distributivo, plana res est, sensus enim erit: 5 Titio illum aut illum equum do lego. Addamus hoc quoque: cum dico[:] omnis homo est animal, si genus de specie dicitur, et genus est universale, universale totum genus ex singularibus collectum, substituamus voci animalis omnia animalia simul sumta; orietur haec propositio: Homo est omnia animalia simul sumta. Cum sufficiat homini esse quoddam animal, seu aliquod ex universo animalium genere. 10

Nec vero error hic Nizolii levis est, habet enim magnum aliquid in recessu. Nam si universalialia nihil aliud sunt quam singularium collectiones, sequetur, scientiam nullam haberi per demonstrationem (quod et infra colligit Nizolius), sed collectionem singularium, seu inductionem. Sed ea ratione prorsus evertuntur scientiae, et Sceptici vicere. Nam nunquam constitui possunt ea ratione propositiones perfecte universales; quia inductione 15 nunquam certus es, omnia individua a te tentata esse; sed semper intra hanc propositionem subsistes, omnia illa quae expertus sum sunt talia; cum vero non possit esse ulla ratio universalis; semper manebit possibile, innumera quae tu non sis expertus, esse diversa. At, inquires, ignem (id est corpus quoddam lucidum, tremulum, tenue) ex lignis ordinario modo suscitatum urere, dicimus universaliter, etiamsi nemo sit omnes tales ignes expertus, 20 sed quia in iis quos experti sumus, res comperta est. Ita est: hinc conicimus, et morali etiam certitudine credimus: omnes ignes eiusmodi urere, et usturos te si manum admoveas. Sed haec moralis certitudo non fundata est in sola inductione, ex ea enim nullis eam fiduculis collegeris; sed ex additione seu adminiculo harum propositionum universalium non ab inductione singularium, sed idea universali seu definitione terminorum pendentium: 25 (1) Si eadem vel per omnia similis est causa, idem vel per omnia similis est effectus. Et hujus (2) Existentia rei, quae non sentitur, non praesumitur; et denique hujus (3) Quicquid non praesumitur, in praxi habendum est pro nullo, antequam probatur. Ex his conficitur certitudo practica vel moralis huius propositionis, quod omnis ille ignis uret. Nam esto ignis ille talis quicumque qui mihi nunc 30 offeratur; aio esse per omnia (quantum ad rem pertinet) similem prioribus, quia, per hypothesin, non sentio dissimilitudinem ad rem facientem. Jam quod non sentitur,

2 negabit 19 lucidum, fluidum, |calidum, *gestr.*| tenue 19—20 lignis usitato modo
29 probetur.

non praesumitur, per adminiculum 2. Quod non praesumitur, est in praxi tenendum [pro nullo,] per adminiculum 3. Ergo per omnia similem esse (quantum ad rem pertinet), est in praxi tenendum. Jam per omnia similis causae, erit per omnia similis effectus, per adminiculum 1. nimirum ustio, per hypothesin. Ergo ignem talem
 5 quemcunque oblatum, seu omnem illum ignem usturum, est in praxi tenendum. Quod erat demonstrandum. Hinc jam patet inductionem per se nihil producere, ne certitudinem quidem moralem, sine adminiculo propositionum non ab inductione, sed ratione universali pendentium; nam si essent et adminicula ab inductione, indigerent novis adminiculis nec haberetur certitudo moralis in infinitum. Sed certitudo perfecta ab inductione
 10 sperari plane non potest, additis quibuscunque adminiculis, et propositionem hanc: totum majus esse sua parte, sola inductione nunquam perfecte sciemus. Mox enim prodibit, qui negabit ob peculiarem quandam rationem in aliis nondum tentatis veram esse, quemadmodum ex facto scimus Gregorium a S. Vincentio negasse totum esse majus sua parte, in angulis saltem contactus; alios in infinito; et Thomam Hobbes (at
 15 quem virum?) coepisse dubitare de propositione illa Geometrica a Pythagora demonstrata, et hecatombae sacrificio digna habita; quod ego non sine stupore legi.

Atque hi sunt potissimi Nizolii nostri errores, alios partim notulis inspersis tetigimus, partim tales esse judicavimus, ut ab attento lectore, qui haec nostra praemittere dignatus sit, deprehendi non magno negotio possint. Nunc igitur loquacissimae, sed, ni fallor, necessariae praefationi finis imponendus est. Si quis metuit, ne domus porta elabatur, cogitet aditum nostrum tam vastum, domum tam parvam esse, quia coepta est tantum: si post Logicam, caeterarum quoque partium similis repurgatio accesserit, tum faxo ut in justam omnia symmetriam redeant, nec quisquam amplius de magnitudine atrii, parvitate areae conqueratur. Quod superest, vale lector benevole, et studium tuis commodis
 25 consulendi, boni consule.

13 GREGORIUS A S. VINCENTIO, *Opus geometricum*, 1647.

14 alios: vgl. unten S. 480.

14 HOBBS, *De principiis et ratiocinatione geometrarum*, cap. XXIII (Molesworth IV, 460f.).
 15 de propositione illa: EUKLID, *Elementa*, vol. I, theor. 47.

Epistola ad exquisitissimae doctrinae virum de Aristotele
recentioribus reconciliabili.

Vir Clarissime.

Tuum illud historiae philosophicae *γεῖμα* dici non potest, quam omnibus salivam
moverit, apparet enim, quantum inter nudas nominum recensioni et profundas illas de
sententiarum connexionibus rationes intersit. Et certe quotquot rerum intelligentes de
specimine tuo loqui audio (scis me nihil auribus dare) ii unanimiter asseverant, a nemine
uno integrum historiae philosophicae corpus potius expectari posse. Plerique alii anti-
quitate magis quam artis periti, vitas potius quam sententias nobis dederunt. Tu non
Philosophorum, sed philosophiae historiam dabis. Narrant in Anglia sub prelo esse Josephi
Glanvilli Historiam crescentium inde ab Aristotele scientiarum. Sed illum arbitror fere
Mathematices, et Mechanices, et Physices illius curiosioris tantum periodos secuturum,
ita tibi, opinor, praeripuit nihil. Utinam vero ad recentiore hanc aetatem stylum filumque
producas, et admoneas inconsultam juventutem nostram neque omnia neque nihil nova-
toribus tribuenda esse. Sunt Patricii, Telesii, Campanellae, Bodini, Nizolii, Fracastorii, 15
Cardani, Galilaei, Verulamii, Gassendi, Hobbii, Cartesii, Bassones, Digbaei, Sennerti,
Sperlingii, Derodones, Deusingii, et multa alia nomina, in quae philosophiae pallium
distrahitur. De his admonere orbem, tibi ludus, publico fructus erit.

Iudicio tuo de sententia, Deum primam rerum materiam fingente, quis non assenti-
atur? Nulla in Hypothesibus eius concinnitas, nulla rationum connexio, sententiae 20
prorsus monstrosae, nisi aliqua in physica speciali observatu utilia auctor habet, rectius
silebit. Caeterum mihi videntur illius parentes esse Scaliger, Sennertus et Sperlingius (nam
et huius discipulum se profitetur), hi enim statuunt formas educi non e potentia materiae
passiva, sed e potentia efficientis activa. Quare consequens est, ut Deum potius ex sua
potentia activa, quam ex nihili potentia objectiva, et quasi passiva creaturas producere 25
credant. Deus igitur res ex se producet et ideo prima quodammodo rerum materia erit. Sed
de eo tu rectius arbitraberis.

De Cartesio et Claubergio prorsus tecum sentio discipulum Magistro lucidiorem esse.
Illud tamen rursus dicere ausim raro fere Cartesianos inventis magistri quicquam addidisse.
Certe Claubergius, Spinoza, Heerboord, Tobias Andreae, Henricus Regius, nihil aliud 30
quam Ducis sui paraphrastas, eruditos tamen, egerunt. Cartesianos vero eos tantum

I virum (Jacobum Thomasium) 26 igitur his res 30 Spinoza *gestr.*

appello, qui Cartesii principia sequuntur, ex quo numero magni illi viri Verulamius, Gassendus, Hobbius, Digbaeus, Cornelius ab Hoghelande etc. prorsus eximi debent, quos vulgus Cartesianis confundit, cum tamen vel Cartesio aequales vel etiam superiores aetate et ingenio fuerint, me fateor nihil minus quam Cartesianum esse. Regulam illam omnibus istis
 5 philosophiae Restauratoribus communem teneo, nihil explicandum in corporibus, nisi per magnitudinem, figuram et motum. In Cartesio ejus methodi tantum propositum amo; nam cum in rem praesentem ventum est, ab illa severitate prorsus remisit, et ad Hypotheses quasdam miras ex abrupto delapsus est, quod recte etiam reprehendit in eo Vossius in *Libro de Luce*.

10 Quare dicere non vereor plura me probare in libris Aristotelis quam in meditationibus Cartesii; tantum abest, ut Cartesianus sim. Imo ausim addere totos illos Libros 8 Aristotelis salva philosophia reformata ferri posse. Qua ratione illis ipso facto occurreretur, quae de Aristotele irreconciliabili nunc etiam a doctis viris disputantur. Quae Aristoteles enim de materia, forma, privatione, natura, loco, infinito, tempore, motu,
 15 ratiocinatur, pleraque certa et demonstrata sunt, hoc uno fere demto, quae de impossibilitate vacui, et motus in vacuo asserit. Mihi enim neque vacuum neque plenum necessarium esse, utroque modo rerum natura explicari posse videtur. De caetero reliqua pleraque Aristotelis Disputata nemo fere sanus in dubium vocabit. Formam quoque substantialem nempe, id quo substantia corporis unius a substantia alterius corporis differt, quis non
 20 admittat? Materia prima nihil verius. Hoc unum in quaestione est, an quae Aristoteles de materia, forma, et mutatione abstracte disputaverit, ea explicanda sint per magnitudinem, figuram, et motum. Id Scholastici negant, Reformatores affirmant. Reformatorum sententia mihi non solum verior, sed et Aristoteli magis consentanea videtur, de utroque breviter dicam.

25 Ac primum de Aristotele. Nam Scholasticos eius sensum mire depravasse cui magis est cognitum, quam Tibi, vir Clarissime, qui bonam partem huius generis errorum primus produxisti? Id cum tecum in *Metaphysicis* Sonerus et Dreierus, in *Logicis* Viottus, Zabarella, Jungius; in *Civilibus* Jason Denores, Piccartus, Conringius, Feldenus, Durrius, multique
 30 praesidia a sensu et experientia et Mathesi petenda sunt, quibus instrumentis Scholastici Monachalibus claustris cohibiti, fere prorsus caruerunt. Satis igitur probabile est in *physicis* eos deceptos esse[,] quid si hoc amplius nimis id certum esse, ostendam?

1 Verulamius, Galilaeus, Gassendus, 2 Cornelius ab Hoghelande *gestr.*

9 Isaacus Vossius. 15—18 hoc uno . . . vocabit *gestr.*

Qua in re duplici rursus ratione versari licet. Nam vel ostenditur Philosophiam Reformatam Aristotelicae conciliari posse, et adversam non esse; vel ulterius ostenditur alteram per alteram explicari non solum posse, sed et debere, imo ex Aristotelicis principiis fluere ea ipsa quae a recentioribus tanta pompa iactantur. Priore via possibilitas, posteriore necessitas conciliationis conficitur, quamquam eo ipso si possibilis conciliatio ostenditur, confecta res est. Nam etsi utraque explicatio et scholasticorum et recentiorum esset possibilis, ex duobus tamen possibilibus Hypothesibus semper eligenda est clarior et intelligibilior, qualis haud dubie est hypothesis recentiorum, quae nulla entia incorporalia in mediis corporibus sibi fingit, sed praeter magnitudinem, figuram et motum assumit nihil. Nam possibilitatem Conciliationis non possum melius ostendere, quam si petam dari mihi aliquod principium Aristotelis quod non per magnitudinem, figuram, et motum explicari possit.

Materia prima est ipsa Massa in qua nihil aliud quam extensio et *ἀπικνωσία*, seu impenetrabilitas; extensionem a spatio habet, quod replet; natura ipsa materiae in eo consistit quod crassum quiddam est, et impenetrabile, et per consequens alio occurrente (dum alterum cedere debet) mobile. Haec iam massa continua mundum replens, dum omnes eius partes quiescunt, materia prima est, ex qua omnia per motum fiunt, et in quem per quietem resolvuntur, est enim in ea in se spectata nulla diversitas, mera homogeneitas nisi per motum. Hinc jam omnes Scholasticorum nodi solvuntur. Primum de actu ejus entitativo ante omnem formam quaerunt. Et respondendum est esse eam ens ante omnem formam, cum habeat existentiam suam. Illud omne enim existit, quod in aliquo spatio est, quod de massa illa omni licet motu et discontinuitate carente negari non potest. Essentia autem materiae seu ipsa forma corporeitatis consistit in *ἀπικνωσία* seu impenetrabilitate; quantitatem quoque habet materia, sed interminatam, ut vocant Averroistae, seu indefinitam, dum enim continua est, in partes secta non est, ergo nec termini in ea actu dantur (non de intrinsecis enim mundi seu totius massae, sed intrinsecis partium terminis loquor), extensio tamen seu quantitas in ea datur.

A materia transeamus ad formam, per dispositiones. Hic si formam supponamus nihil aliud esse quam figuram, rursus omnia mire continent. Nam cum figura sit terminus corporis; ad figuras materiae inducendas, opus erit termino. Ut igitur varii in materia termini orientur, opus est discontinuitate partium. Eo ipso enim dum discontinuae sunt partes, habet quaelibet terminos separatos (nam continua definit Aristoteles *ὅτι τὰ ἔσχατα ἐν*). Discontinuitas autem in massa illa prius continua duplici modo induci potest, uno modo ut tollatur etiam simul contiguitas, quod fit, quando ita divelluntur a se, ut relinquatur vacuum; vel sic ut maneat contiguitas, quod fit, quando quae sibi immediata manent, tamen in diversa moventur, verbi g. duae sphaerae quarum una alteram includit

possunt in diversa moveri, et tamen maneant contiguae, licet desinant esse continuae. Ex his patet siquidem ab initio massa discontinua seu vacuitatibus interrupta creata sit, formas aliquas statim materiae concreatas esse; sin vero ab initio continua est, necesse esse ut formae orientur per motum (nam de annihilatione certarum partium ad vacuitates
 5 in materia procurandas, quia supra naturam est, non loquor), quia a motu divisio, a divisione termini partium; a terminis partium, figurae earum, a figuris formae, ergo a motu formae. Ex quo patet omnem dispositionem ad formam esse motum, patet quoque solutio vexatae de origine formarum controversiae. Cui vir Cl. Herm. Conringius peculiari
 10 istae compendiosiore viam monstrant, ut illuc confugere necesse non sit. Dicimus enim formas oriri ex potentia materiae, non aliquid novum producendo, sed tantum vetus tollendo, et per divisionem partium terminos causando, quemadmodum qui columnam facit, nihil aliud facit, quam quod inutilia tollit, residuum caeteris sublati eo ipso eam figuram nanciscitur, quam vocamus columnam, scilicet omnes figurae seu formae in ipsa
 15 massa continentur, indigent tantum determinatione, et actuali ab aliis adhaerentibus separatione. Hac explicatione admissa ludus et jocus sunt quaecunque contra originem formarum ex potentia materiae monentur.

Restat nunc ut ad mutationes veniamus. Mutationes enumerantur vulgo et recte: generatio, corruptio, augmentatio, diminutio, alteratio et mutatio localis seu motus. Has
 20 omnes putant recentiores per motum localem solum explicari posse. Et primum de augmentatione et diminutione manifesta res est; mutatio enim quantitatis in toto fit, dum pars locum mutat, et vel accedit vel decedit. Restat ut Generationem et corruptionem et alterationem explicemus per motum, et praenoto eandem numero mutationem esse simul generationem et alterationem, diversorum, nam exempli causa [si] verum est, putredinem
 25 consistere in vermibus illis nudo visu insensibilibus, erit infectio aliqua putrida alteratio hominis, generatio vermis. Similiter Hookius in *micrographia* ostendit, rubiginem in ferro esse subtilem sylvulam enatam; rubiginescere igitur erit alteratio ferri, generatio parvorum fruticum. Caeterum tam generatio et corruptio, quam alteratio explicari per subtilem partium motum potest, v. g. cum album sit quod lucem plurimam reflectit, nigrum,
 30 quod parvam, erunt ea alba, quorum superficies multa p. va specula continet; haec ratio

9 concedendo formas ex nihilo oriri, *unterstrichen*; *am Rande*: contrarium dixit Conringius. 12 terminos producendo, 13 quam *gestr.* 13 residuum enim caeteris 14 columnae, 25 illis *gestr.* 26—27 ostendit situm in charta esse 27 enatam; situm ergo contrahere erit alteratio chartae,

est cur aqua spumescens sit alba, quia innumeris bullulis constat, quot autem bullulae, tot specula: cum ante tota fere aqua non nisi unum speculum fuerit; quemadmodum speculo vitreo fracto quot partes tot specula fiunt: quae etiam causa est, cur vitrum contusum sit albius integro. Similiter igitur aqua per bullulas in distincta velut specula fracta albedo oritur, quae ratio etiam est, cur nix sit albius glacie, et glacies aqua. Falsum enim 5 est nivem esse aquam condensatam, cum sit rarefacta potius unde et levior aqua est et plus spatii occupat. Qua ratione sophisma Anaxagorae de nive nigra diluitur. Et hinc jam patet sola figurae et situs in superficie mutatione colores oriri, idem de luce calore et omnibus qualitibus si locus pateretur, facile explicari posset. Iam vero, si qualitates per solum motum mutantur eo ipso et substantia mutabitur; mutatis enim omnibus, imo et 10 quibusdam, requisitis, res ipsa tollitur: v. g. si vel lucem vel calorem sustuleris, ignem sustuleris; utrumque motu inhibito effeceris, quae ratio est cur ignis clausus pabulo aëris deficiente moriatur, ut taceam essentiam a qualitibus suis non nisi relatione ad sensum differre. Uti enim eadem Civitas aliam sui faciem offert, si a turri media urbe despicias (*in Grund gelegt*) quod perinde est, ac si essentiam ipsam intueare; aliter apparet si ex- 15 trinsecus accedas, quod perinde est ac si corporis qualitates percipias; et ut ipse civitatis externus aspectus variat, prout a latere orientali vel occidentali dis-accedis, ita similiter pro varietate organorum variant qualitates. Ex his jam facile patet omnes mutationes per motum explicari posse. Nec obstat quod generatio fit in instanti[,] motus est successivus, nam generatio non est motus, sed finis motus, jam motus finis est in instanti, nam figura 20 aliqua ultimo demum instanti motus producitur seu generatur, uti circulus extremo demum momento circumgyrationis producitur. Ex his etiam patet cur forma substantialis consistat in indivisibili nec recipiat majus aut minus. Nam et figura non recipit majus aut minus. Etsi enim circulus sit circulo major, non tamen est circulus altero magis circulus, nam circuli essentia consistit in aequalitate linearum a Centro ad circumferentiam duc- 25 tarum, jam aequitas consistit in indivisibili, nec recipit majus aut minus. Nec vero objici debet figuram aut magnitudinem esse accidentia, neque enim semper sunt accidentia, nam etsi v. g. fluxus sit accidens plumbi, fluit enim non nisi in igne; est tamen de essentia Hydrargyri; jam causa fluxus est haud dubie partium curvilineitas libera sive globis sive cylindris, sive ovalibus sive aliis sphaeroeidesi constet: curvilineitas igitur subtilium 30 partium est accidens plumbi, Hydrargyro vero essentialis. Ratio quia omnia metalla ori-

17 dis- *gestr.* 22 circumgyrationis prodit. 26 aequalitas

12 effecerit *E*¹ ändert *Hrsg. gem. II, 1 S. 18*

untur ex hydrargyro per salia fixo salium autem natura consistit in figuris rectilineis ad quietem aptis, hinc si salia in aqua soluta, sponte recongescere sinamus, alia uti chymicis notum est, tetraedrica, alia hexaedrica, octaedrica etc. nulla rotunda aut curvilinea appareant. Hinc salia sunt causa fixitatis; salia igitur illa acida in terrae visceribus hydrargyro
 5 quasi per minima mixta impediunt curvilineorum libertatem intersertione, et constituunt metallum. In igne vero metallum redit ad naturam Hydrargyri, ignis enim se interserens subtilibus partibus, partes curvilineas hydrargyrinas a plani-lateris salinis liberat, hinc in igne fluxus. Ita patet vix quicquam in physica Aristotelica esse, quod ex reformata non commode explicetur et illustretur.

10 Et haec quidem exempla mihi de meo inter scribendum succurrerunt, innumera alia ab aliis per totam philosophiam naturalem congeruntur. Huc ivit Clarissimus Raëus in *Clavi philos. naturalis*, ut Aristotelem recentioribus conciliaret, qui tamen ad manus non fuit. Neque Raëus conciliatorum inter Aristotelem et recentiores primus solusque est, ut quidam ei objiciunt. Princeps Scaliger mihi viam stravisse videtur; nostris temporibus
 15 Kenelmus Digbaeus et ejus assecla Thomas Anglus, ille in libro *de animae immortalitate*, hic in *institutionibus peripateticis*, idem ex professo egere. Nec abluunt tum Abdias Trew, tum inprimis Erhardus Weigelius.

Hactenus posse tantum conciliari ostensum est, superest ut monstremus et debere. Scilicet: Aristoteles in *8 phys. Auditus libris*, quid aliud tractat quam figuram, magnitudinem, motum, locum, tempus? si ergo corporis in genere natura his absolvitur, corporis in specie natura tali figura, tali magnitudine etc. absolvetur. Et vero ait ipse lib. 3. text.
 20 24. *phys. Aud.* omnem naturalem scientiam esse circa magnitudinem (cui scilicet connexa figura) motum et tempus. Idem Aristoteles passim ait, Ens mobile physicae subjectum esse, naturalem scientiam agere [de] materia et motu: Ipse quoque omnium quae in sub-
 25 lunaribus fiunt causam facit coelum. Iam coelum, ait, non agere in inferiora nisi per motum. Motus autem non producit nisi motum aut terminos motus, nempe magnitudinem et figuram, et ex his resultantem situm, distantiam, etc. Ex his igitur omnia explicari debent in naturalibus. Idem Aristoteles passim ait (in lib. 1. *de phys. Aud.* text. 69.) eam esse
 30 rationem aeris ad statuae figuram, quae materiae ad formam. Caeterum figuram esse substantiam, aut potius spatium esse substantiam, figuram esse quiddam substantiale, probaveram, quia omnis scientia sit de substantia, Geometria autem quin scientia sit

negari non possit. Fuere qui responderent citius locum afferri a se posse, quo Arist. Geometriam esse scientiam negaverit, quam ego producturus sim quo dixerit. Ego vero non dubito, esse aliqua loca Aristotelis quae huc trahi torquerive possint, sed tamen ea infinitis aliis ejus confessionibus obrui puto. Quid enim omnibus Analyticorum libris Geometrarum Exemplis frequentius ut videatur demonstrationes Geometricas velut mensuram caeterarum 6 esse voluisse. Iam inepte ignobilius nobilioris mensura constituitur. Et vero tam abjecte de Mathematicis scholastici primum senserunt, omni conatu id agentes ut ex perfectarum scientiarum numero Mathesin excluderent. Contra manifestum textum Aristotelis in libro I. *posteriorum*, text. 31. *figurarum maxime scientialis est prima, quia Mathematicae ea faciunt demonstrationem, ut Arithmetica, Geometria et Perspectiva et omnes quae ipsius 10 propter quid demonstrationem faciunt*. Utuntur eo praecipue argumento quod non semper ex causis demonstrat. Sed si rem cogitemus curatius, apparebit demonstrare eam ex causis. Demonstrat enim figuras ex motu, v. g. ex motu puncti oritur linea, ex motu lineae superficies, ex motu superficiei corpus. Ex motu rectae super recta oritur rectilineum. Ex motu rectae circa punctum immotum oritur circulus, etc. Constructiones figurarum sunt motus; 15 jam ex constructionibus affectiones de figuris demonstrantur. Ergo ex motu, et per consequens a priori, et ex causa. Geometria igitur vera scientia est. Ergo non invito Aristotele objectum ejus, nempe spatium, substantia erit. Neque vero adeo absurdum est, Geometriam agere de forma substantiali corporum. Ecce enim locum Aristotelis *13. Met.* text. 3. quo expresse dicit, Geometriam abstrahere a materia, fine et efficiente; 20 quo supposito sequitur ut vel de forma substantiali vel accidentali agat. Sed non agit de accidentali, quia forma accidentalis in sua definitione reali involvit subiectum in quo est, seu materiam, cum tamen Aristoteles dicat Geometriam a materia abstrahere. Ergo Geometria agit de forma substantiali. Hinc mihi haec scribenti sub manibus nascitur pulchra quaedam scientiarum harmonia, nempe re exacte perpensa: Theologia seu Meta- 25 physica agit de rerum Efficiente, nempe mente, Philosophia moralis (seu practica vel civilis, nam, ut a Te dicici, una eademque scientia est) agit de rerum Fine, nempe Bono; Mathesis (puram intelligo, nam reliqua physicae pars est) agit de rerum forma, nempe figura; Physica agit de rerum Materia, et ex eis cum caeteris causis complexu resultante unica affectione nempe Motu. Mens enim ut Bonum, gratamque sibi rerum 30 figuram et statum obtineat, materiae motum praebet. Nam Materia per se motus expers est. Motus omnis principium, Mens, quod et Aristoteli recte visum.

14 oritur planum.

1 qui: d. i. J. Thomasius, vgl. II, 1 S. 19.

Nam, ut huc quoque veniam, nullibi Aristoteles formas quasdam substantiales ejusmodi sibi imaginatus videtur, quae per se sint causa motus in corporibus quemadmodum Scholastici capiunt. Definit quidem naturam principium motus et quietis, et formam materiamque vocat naturam, formam autem magis quam materiam, sed hinc quod scho-
 5 lastici volunt non sequitur, formam esse quiddam incorporale, brutum tamen in corporibus, quod ipsum sua sponte sine externae rei [concurso] motum corpori verbi gratia lapidi deorsum praebeat. Nam forma quidem est causa et principium motus, sed non primum. Neque enim Corpus movetur, nisi ab extrinseco moveatur, ut recte Aristoteles non dicit tantum, sed et demonstrat. Verbi gratia, sit globus in plano, is si semel quiescat per se in
 10 aeternum non movebitur, nisi accedente extrinseco impulsore, verbi gratia, alio corpore. Eo jam allabente, alterum corpus principium motus impressi est, figura vero, nempe globositas, est principium motus suscepti, nam si globositas afuisset, forte pro re nata, corpus alteri corpori tam facile non cessisset. Ex hoc patet conceptum formae scholasticum ex definitione naturae Aristotelica non sequi. Forma igitur est principium motus in
 15 suo corpore et corpus ipsum est principium motus in alio corpore fateor; sed primum principium motus est prima et realiter a materia abstracta forma (quae simul est efficiens), nempe Mens. Hinc in solas mentes cadit libertas et spontaneum. Absurdum ergo non est (etsi mirentur quidam solam ex animabus formisque substantialibus activis relinqui a recentioribus animam rationalem) unicam ex formis substantialibus mentem principium
 20 motus primum dici, caeteras a Mente motum habere. Et Aristoteles ut dixi pro certo habet corpus nullum in se solo principium motus habere, et hoc unico argumento ascendit ad primum motorem. Huic obiectioni dupliciter aliqui responderunt, primum nihil apud eum posse hoc argumentum, nisi ei praedemonstretur hoc ipsum absurdum et impossibile esse, quod corpus habeat motum a seipso. Et jam tum Cicero ni fallor in libris
 25 *de natura Deorum* fecit, eleganter Epicurum irridens quod quiddam sine causa et ratione in suis Hypothesibus hoc modo introducat. Nam in rerum natura nihil esse deorsum, sed quoad nos, neque igitur causam cur corpus aliquod in hanc potius quam illam plagam moveatur. Epicuro igitur neganti quicquid movetur ab alio extra se moveri facile occurremus et laborantem existentiae DEI certitudinem vindicabimus. Alterum objiciunt:
 30 Aristotelem videri non tam ex hoc axiome, quod omnis motus principium sit extra corpus motum, quam ex alio: non dari processum in infinitum, ratiocinatum esse. At vero quaeso, vir Amplissime, te hujus controversiae Iudicem appello petoque attente

24 corpus von Leibniz erg. 24 a seipso. Verum enimvero id jam

6 rei consensu E¹ ändert Hrsg. gem. II, 1 S. 20

cogites, an non utriusque conjunctione opus sit. Nam nisi admittatur quod movetur ab extraneo moveri, plane ad nullum processum deveniemus, nedum ad infinitum; nam adversarius statim ab initio resistet, et datum aliquod corpus sibi ipsi ad motum producendum per formam suam substantialem sufficere, nullo igitur motore nedum primo, opus esse, respondebit. Concidet ergo scala illa primo statim gradu et velut fundamento 5 subtracto. Deinde etiam Epicurus processum in infinitum admittebat, ergo non tam quid Epicurus admittat vel non admittat, quam quid demonstrari certo possit videndum est.

Et hactenus igitur mihi satis videor Aristotelicam Philosophiam Reformatae conciliasse, verum ipsius philosophiae Reformatae manifesta veritas breviter attingenda est. Probandum autem est: nulla dari entia in mundo: praeter Mentem, Spatium, 10 Materiam, Motum. Mentem voco ens cogitans, Spatium est Ens primo-extensum, seu corpus Mathematicum, quod scilicet nihil aliud continet quam tres dimensiones, estque locus ille universalis omnium rerum. Materia est ens secundo-extensum, seu quod praeter extensionem vel Corpus Mathematicum habet et corpus physicum, id est resistentiam, ἀντιρροπίαν, crassitiem, spatii repletivitatem, impenetrabilitatem, quae consistit 15 in eo, ut alio tali ente adveniente cedere, aut quiescere alterutrum cogatur; a qua igitur impenetrabilitatis natura fluit motus. Materia igitur est ens quod est in spatio, seu Ens spatio coextensum. Motus est Mutatio spatii. Figura autem, magnitudo, situs, numerus etc. non sunt entia a spatio, materia, et motu realiter distincta, sed tantum habitudines inter spatium, materiam, motum et earum partes a mente superveniente factae. Figuram 20 autem definitio terminum extensi. Magnitudinem numerum partium in extenso. Numerum definitio unum, et unum, et unum, etc. seu unitates. Situs ad figuram reducitur, est enim plurium configuratio. Tempus nihil aliud est quam magnitudo motus. Cumque omnis magnitudo sit numerus partium[,] quid mirum Aristotelem definisse Tempus numerum motus? Sed ita termini tantum explicati sunt, expositumque, quo sensu iis utamur, 25 nihil probatum. Nunc ostendendum est nullis aliis rebus ad explicanda Mundi phaenomena et causas eorum possibles reddendas opus esse, imo nec alias res esse posse; quamquam si ostendimus aliis rebus praeter Mentem, materiam, spatium et motum opus non esse, eo ipso satis confectum erit Hypotheses recentiorum, qui his solis rebus ad reddenda phaenomena utuntur, esse meliores. Vitium enim Hypotheseos est non necessaria 30 assumere. Iam vero explicari omnes totius Mundi res ex his solis posse, satis lectio recentiorum philosophorum docet, et ex his patet quae paulo ante posui, cum possibilitatem conciliationis Aristotelicae ostenderem. Deinde quoque notandum est eas Hypotheses esse meliores quae sunt clariores. Iam vero mens humana nihil aliud imaginari potest, quam mentem (quando scilicet cogitat seipsam), spatium, materiam, motum, 35

et quae ex his inter se comparatis resultant, quidquid superaddideris, verba sunt tantum, quae nominari et inter se varie combinari possunt, explicari et intelligi non possunt. Quis enim imaginari sibi potest Ens quod neque extensionis neque cogitationis sit particeps? ⁶ quid opus igitur animas brutorum, plantarum incorporeas, formas Elementorum[,] Metallorum substantiales extensionis et cognitionis expertes, ponere? Rectius Campanella in libro *de sensu rerum et magia*, et Marcus Marci in *Ideis operatricibus*, falso quidem, congruenter tamen suis Hypothesibus formis istis substantialibus rerum inanimatarum sensum, scientiam, imaginationem, voluntatem tribuere. Nec abludit Agrippae *occulta Philosophia* Angelum cuilibet rei ascribentis quasi obstetricatorem nec quae Scaliger *περι* ¹⁰ *δυνάμεως πλαστικῆς* ejusque sapientia disseruit. Ita reditur ad tot deunculos, quot formas substantiales, et Gentilem tandem polytheismum. Et certe omnes qui de substantiis illis incorporalibus corporum loquuntur, non possunt mentem suam explicare nisi translatione a Mentibus sumta. Hinc enim tributus illis appetitus vel instinctus ille naturalis ex quo et sequitur cognitio naturalis, hinc illud Axioma: Natura nihil facit frustra, omnis res ¹⁵ fugit sui destructionem, natura appetit continuitatem, similia similibus gaudent; materia appetit formam nobiliorem; et alia id genus. Cum tamen revera in natura nulla sit sapientia, nullus appetitus, Ordo vero pulcher, ex eo oriatur, quia est horologium Dei. Ex his patet hypotheses philosophiae reformatae Hypothesibus Scholasticis eo praevalere, quod non superfluae, contra tamen clarae sunt.

²⁰ Restat ut subtiliore ratiocinio probetur, ne posse quidem alia Entia assumi in explicanda corporum natura, quam quae dixi: Id sic fiet: Corpus omnes id vocant, quod aliqua sensibili qualitate praeditum est, porro ex sensibilibus qualitatibus pleraeque corpori adimi possunt, ita ut tamen maneat corpus. Nam etsi aliquod corpus omni colore, odore, sapore careat tamen dicitur esse Corpus. Concedunt enim aërem v. g. esse corpus, ²⁵ etsi sit perspicuus, et careat saepe colore, odore, sapore; similiter aër est corpus, etiam quando caret sono. Rejiciantur igitur qualitates visibiles, audibiles, gustabiles, odorabiles, tanquam minime constitutivae naturae corporis. Ad tactiles ergo res omnis rediit. Et quidem primae illae: Calor, humiditas, siccitas, frigus, singulae abesse possunt, calor potest abesse ab aqua, humiditas a terra, siccitas ab aëre, frigus ab igne, et tamen quod- ³⁰ libet horum potest esse corpus. Caeterae qualitates tactiles v.g. glabrities, levitas, tenacitas etc. non esse naturae corporis constitutivae etiam vulgo agnoscuntur, eo ipso quia secundae appellantur, et ita ortae ex aliis quae potius sunt constitutivae, et praeterea quia nulla earum est, quae non abesse possit a corpore. Restat igitur indaganda aliqua

qualitas sensibilis, quae omnibus et solis corporibus competat, et ex qua velut signo homines corpus a non corpore dignoscant. Ea nimirum est Crassities seu *ἀντιτυπία* cum extensione sumta. Quidquid nimirum homines sentiunt extensum esse seu vident tantum (quamquam revera semper sit corpus et habeat *ἀντιτυπίαν*, licet nobis insensibilem, perceptibilem tamen intellectu): id non statim vocant corpus, putant enim nonnunquam esse 5 meram speciem et *φάντασμα*. Quicquid vero non vident tantum, sed et tangunt, id est in quo *ἀντιτυπίαν* reperiunt, id vocant corpus, quidquid vero *ἀντιτυπία* caret, id negant esse corpus. In duobus igitur homines tam sapientes quam Idiotae naturam corporis collocant, in extensione et *ἀντιτυπία* simul sumtis, illam sumimus a visu, hanc a tactu, unde ex conjunctione utriusque sensus certificari de rebus solent, quod non sint phantasmata. 10 Extensum autem esse nihil aliud est quam esse in spatio; *ἀντιτυπία* est, non posse cum alio esse in eodem spatio, sed alterutrum moveri aut quiescere debere. Ex his patet naturam Corporis constitui per Extensionem et Antitypiam, cumque nihil sit in rebus sine causa, nihil etiam poni debet in Corporibus, cujus Causa reddi non possit ex primis eorum constitutivis. Iam causa ex iis reddi non potest, nisi per eorum de- 15 finitiones. Nihil igitur ponendum est in Corporibus quod non ex definitione Extensionis et Antitypiae fluat. Fluunt autem tantum ex ea, Magnitudo, figura, situs, Numerus, mobilitas etc. (Motus ipse ex iis non fluit, unde nec corpora motum habent nisi ab incorporeis). Ex his jam patet omnium qualitatum et mutationum explicationem ex magnitudine, figura, motu etc. sumendam. Et calorem, colorem, etc. non nisi subtiles motus 20 et figuras esse. Quod superest illud confirmare ausim: Atheis, Socinianis, Naturalistis, Scepticis, nunquam nisi constituta hac Philosophia solide occursum iri: quam ego profecto munus Dei credo senectae mundi datum velut unicam tabulam, qua se viri pii ac prudentes in incumbentis nunc Atheismi naufragio servaturi sunt. Disserui hac de re in extemporanea quadam schedula, quam in suas manus delatam V. CL. Theoph. Spizelius 25 nihil merentem licet, Epistolae suae *ad Clarissimum Reiserum de Atheismo eradicando* nuper editae, velut pannum lacerum purpurae assuit, hoc titulo: *Confessio Naturae contra Atheistas*.

Quod superest, Vir Clarissime, ideo de toto hoc negotio fusius ad Te disserui, quod Iudicem harum rerum et scientiorem et aequiorem nullum haberem. Quando et omnes veterum recessus lustrasti, et recentiorum inventa, quando merentur, non aspernaris; atque illos 30 illustrare, hos examinare, unus omnium optime potes. Recte enim iudicas, etsi novae sententiae proferantur, earumque veritas evidentissime ostendatur, a receptis tamen

16 non von Leibniz erg.

26 Reuserum E¹ ändert Hrsg. gem. II, 1 S. 24

publice vocibus vix unquam esse abeundum, quod si fecissent Scholastici, non laborare-
 mus. Vale, patriae decus, et tua praeclare cogitata non absolve (pleraque enim et coepta
 simul et perfecta sunt rara ingenii felicitate), sed ede.

6 Excerpta ex Literis V. Cl. Jac. Thomasii, Magni inter paucos
 horum studiorum per Germaniam Ornamenti, ad Editorem.

De Marii Nizolii libro Te amo: fac ut non illum tantum, sed et praefationem
 Tuam videamus, quae quanto est futura prolixior, tanto plures nobis ab eximio ingenio
 tuo gazas spondebit. Excussi subito Bibliothecam meam, sed in ea parum deprehendi illo-
 rum quae ad illam super officiis Ciceronianis a Calcagnino motam controversiam
 10 pertinet. Habeo tamen Majoragii *Reprehensionum libros duos contra Nizolium* impressos
 Mediolani 1549. in quarto, illos videlicet, qui Nizolio illos *de vera ratione philosophandi*
 expresserunt. Ex his porro Majoragii reprehensionibus, quae mihi quidem, tametsi autor
 urbanum se potius haberi postulat, quam mordacem, multo felle illitae videntur, intelligo
 post Majoragium Ciceronis defensionem quoque a Iacobo Grifolo susceptam fuisse,
 15 locus est p. 215. 216. Et ecce Grifoli quoque has disputationes invenio. Adjunctae sunt
 illae Hieronymi Ferrarii *Emendationibus in philippicas Ciceronis*, editis Lugduni (Gal-
 lorum) Anno 1562, in octavo. Ac video illas ipsas quoque Calcagnini *disquisitiones avro-*
λεξεί insertas esse: praefationem Majoragii in *Decisiones suas, quibus Tullium a Cal-*
cagnini criminationibus liberat, habes ultimo loco inter praefationes Majoragii orationi-
 20 bus eius adiectas. Decisionum ipsarum mentio in *orationibus* eiusdem pag. m. 200. et in
praefationibus pag. 616. 658. editionis Lipsiensis Anno 1628. Haec ea sunt, quae loculos
 excutienti meos hac de controversia se obtulerunt. In eadem cum Nizolio sententia Ra-
 mum eiusque assecclas fuisse opinor. Certe quantum teneo memoria, malunt illi cum
 Cicerone, quam cum scholis loqui. Ego nec Technica scholarum, nec a vulgi usu repetita
 25 Ciceronis asperner, dummodo Lector, quid dicatur intelligat. Intelligi autem fortasse
 potest, aequo utrovis modo loquaris, dummodo prius assueverit, si non assueverit, nec
 intelligi. Sed nolo Tibi praejudicare.

9 C. Calcagninus, SV. N. 179.

15 J. Grifolus, SV. N. 454.

LIBER PRIMUS. Prooemium.

[p. 2—3] Sed quoniam principia non modo Dialecticorum, sed etiam Metaphysicorum, quae Dialecticis sunt quam simillima, quamvis falsissima, tamen propter errorem humanum tot jam seculis confirmatum, non solum ab ipsismet Dialecticis et Metaphysicis, sed etiam, ut video, pene ab omnibus putantur esse ita vera firmaque ut contra ea dicere 5 ac disputare omnino fas non sit: idcirco existimavi necessario mihi faciendum esse, ut inter confirmationem nostrorum, simul etiam occurreremus hic falsae opinioni errorique communi: et breviter ostenderemus dictum illud, quod a Dialecticis et caeteris Pseudo-philosophis, identidem usurpari solet, contra negantes principia non esse disputandum: non de principiis illorum, sed de principiis veritatis esse intelligendum . . . 10

[p. 3] Per ea autem quae nostra dicimus [principia] potissimum intelligimus ea, quae in Grammatica et Rhetorica traduntur, quae demonstraturi sumus non solum esse vera, sed etiam utilia et necessaria, et ad has ipsas, in quibus traduntur, artes pertinentia: per illa vero Adversariorum praecipue intelligi volumus Dialecticam et Metaphysicam, in quarum utraque quae continentur, maxima ex parte probare intendimus esse aut falsa, 15 aut si non falsa, sed vera sint, tamen non utilia, sed inutilia: et si etiam utilia concedantur, tamen non necessaria, sed supervacua: et si postremo quoque necessaria condonentur, tamen talia, quae nec ad Dialecticam, nec ad Metaphysicam, sed aut ad Grammaticam, aut ad Rhetoricam, aut ad aliam quampiam artem, cujus propria sint, pertinere convincantur . . . 20

Nam cum in superioribus partibus detecta fuerint, et demonstrata tot ac tam foedissima, non modo Interpretum, sed etiam Aristotelis ipsius errata, nemo opinor tam erit

Zu Z. 1. Auf die „Excerpta ex literis V. Cl. Jac. Thomasii“ folgt in Leibniz' Ausgabe das Werk des Nizolius. Daraus teilen wir, und zwar als Text, diejenigen Stellen mit, bei denen Leibniz eigene Noten hinzugefügt oder später in seinem Handexemplar etwas 25 unterstrichen oder geändert hat. Leibniz' Noten geben wir als fortlaufend gezählte Fußnoten wieder: in seiner Ausgabe sind sie zwischen die Zeilen des Nizolius-Textes gesetzt. Die Unterstreichungen und Änderungen in Leibniz' Handexemplar vermerken wir in Fußnoten, auf die wir durch Zeilenangabe hinweisen. Unsere Einfügungen (wie die Seitenzahlen und hier und da ein zum Verständnis des Anfanges notwendiges Wort) 30 erscheinen in eckigen Klammern.

10 de principiis veritatis *unterstr.* 16—17 utilia (*nach etiam*) und supervacua *unterstr.* 22 non modo Interpretum, sed etiam Aristotelis ipsius errata, *unterstr.*

caecus ut non videat, tam obstinatus ut non fateatur, tantam doctrinae falsitatem, nulla alia ex causa natam, nisi ex falsitate principiorum illius: et tantum fidei tantumque auctoritatis, tam falsae tamque mendacis disciplinae Authoribus, non nisi ab imperitissimis, et immeritissimo fuisse tributum . . .

5 [p. 4] Si prius tamen oraverimus Lectores, ut nobis ignoscant, nec vitio vertant, si quando inter refutandum barbaros, barbaris aut parum latinis vocabulis utemur, qualia sunt exempli gratia, ens, essentia, essentialis, entitas, quiditas, accidentalis, potentialis, poten-
 10 tialitas, praedicare, praedicatum, praedicamentum, praedicamentalis, univocum, aequivo-
 cum, univocum univocans, univocum univocatum, aequivocum aequivocans, aequivocum
 15 aequivocatum, realis, substantialis, intentionalis, principale, principaliter, secundario,
 Metaphysica, metaphysicalis, Logica, logicalis, mentalis, sermocinalis, orationalis, logice,
 metaphysice, realiter, intentionaliter, consequenter, infinitare, universalizare, et alia
 quam plurima hujusmodi plusquam barbara, a Pseudophilosophis prorsus inaniter in-
 venta, et temere in Philosophiam introducta: Sicque omnes, qui haec nostra lecturi sunt,
 20 oramus, ne offendantur interdum legentes ista et alia similia vocabula, cum ad refutandum
 barbaros, necesse sit barbaris interdum verbis uti, et cum balbis, ut dicitur, balbe loqui:
 quo melius clariusque et ipsi nos intelligant, et nos cum ab ipsis, tum etiam ab aliis facilius
 intelligi valeamus, aliter enim refutari non possunt.

[p. 5] Caput primum. Summatim quanam sint principia generalia veritatis in-
 20 vestigandae, recteque philosophandi . . .

[p. 6] Ergo his praemonitis, ut ad propositum nostrum redeamus, primum generale principium veritatis recteque philosophandi, ut nos putamus, est cognitio atque notitia linguarum graecae et latinae¹, . . .

[p. 7] Atque ut omnes intelligant hoc quod dico, non sine maximo argumento a me
 25 dici, et vero, ut dicitur, verius esse: jam hinc profiteor me disputaturum contra Dialecticos
 et Metaphysicos, et reliquos omnes Philosophastros, nullis aliis praeceptis neque loquendi,
 neque dividendi, neque definiendi, neque argumentandi instructum ac munitum, nisi iis,
 quae partim a Grammaticis et Rhetoribus didici, partim per me ipsum et probatis auctori-
 bus legendis animadverti. Atque his tanquam armis non ullis aliis, pene totam Dialecticam
 30 et non parvam etiam Metaphysicae partem eversurum.² . . .

¹ Haec omnia sunt loquendi potius quam sentiendi, principia.

² Hic excessu peccat; nihil enim arti obest error artificis.

[p. 10] De Dialecticis et Metaphysicis loquor nostrorum temporum, atque etiam aliquot superiorum aetatum, qui in publicis studiis professi sunt, et adhuc profitentur: apud quos, non qui magis verum dicunt et magis moderate disputant, sed qui magis contenta voce clamant, et magis barbare magisque rustice loquuntur, ii sine ulla controversia habentur doctiores et plane meliores Dialectici ac Metaphysici.³ . . . 6

[p. 13—14] Quo in genere, ut eos, qui antiquiores sunt, omittam, Plato et Aristoteles gravissime peccaverunt: si quidem Plato sine ulla utilitate ac necessitate introduxit cum multa alia paradoxa et absurda, tum maxime suas illas Ideas vanas et inanes, atque ideo non immerito tot locis ab Aristotele refutatas et derisas.⁴ . . .

[p. 15] Caput secundum. Item in summa quaenam sint principia generalia Pseudo-10 philosophorum, et perverse philosophandi.

Principia autem generalia Pseudophilosophorum, et perverse philosophandi in summa sunt, aut non scripta sed in solis hominum mentibus opinionibusque infixata, aut scripta et monumentis literarum prodita. Non scripta sunt haec, primum literas graecas et latinas politiores aut nihil aut parum admodum ad 15 recte philosophandum esse necessarias . . .

[p. 18] Caput tertium. De generali omnium nominum divisione in substantiva, adjectiva, propria et appellativa: deque eorum proprietatibus et differentiis, nunquam satis usque in hunc diem ab ullo traditis aut cognitis, contra Pseudophilosophos . . .

Quod ut commodius ordinatiusque fiat, primum in hoc capite et duobus sequentibus 20 disseram de nominibus rerum, quae mihi videntur ad recte philosophandum in primis cõgnitu esse necessaria.⁵ . . .

[p. 21] Caput quartum. De nominibus propriis et appellativis tam collectivis quam simplicibus et non collectivis, ac de eorum proprietatibus et differentiis: contra Philo-25 sophastros . . .

[p. 24] Atque ut apertius expromam, quod sentio, meque omnes clare possint intelligere, cum dico genus animalium, et species hominum, ita intelligi volo, ut significem non animal illud universale, neque hominem illum universalem, quem Dialectici et Philosophastri plusquam inaniter et stulte sibi

³ Haec de superioribus seculis verius, quam nostro. 30

⁴ Harum naturam et rationem autor noster non satis videtur assecutus.

⁵ Nomina sunt notae mihi ipsi ad reminiscendum, signa erga alios ad docendum.

confingunt, sed omnia singularia animalia et omnes singulares homines, sive multitudinem omnium singularium animalium et multitudinem omnium singularium hominum, quae et qui sunt in mundo: Adde: quaeque fuerunt, erunt, aut esse possunt. Talia enim sunt, ut nos arbitramur, vera genera et verae species, hoc est, vera singularia seu verae multitudines singularium, cum ablati singularibus omnibus generum et specierum, sive universis multitudinibus eorum, non minus nihil omnino remaneat ex generibus et speciebus, sed omnia prorsus intereant, quam ex populo et exercitu sublatis omnibus individuis popularibus et omnibus individuis militibus, sive universis multitudinibus populi et exercitus.⁶ . . .

10 [p. 25] Similiterque in illis enuntiationibus, *Socrates est homo, homo est animal*, aperte nego et hominem in superiore proprie esse speciem, et animal in posteriore proprie esse genus, ut infra et in hoc capite et compluribus aliis in locis apertissime probabitur.⁷ . . .

[p. 26] Quamobrem varietas numeri tum singularis tum pluralis in primis est causa, 15 cur nomina haec modo unius et solius, modo plurium et multorum significationem obtineant. Secundo autem loco diversitas positionis tum propriae tum figuratae idem efficit.⁸ . . .

[p. 35] Caput quintum. De nominibus substantivis et adjectivis et eorum proprietatibus ac differentiis, contra Pseudophilosophos.

20 ⁶ Hic errat, sublatis enim e Mundo singularibus nihilominus universalis propositio in possibilibus tuetur veritatem. Nam etsi occidantur omnes Elephantes, manebit tamen vera haec propositio: *Omnis Elephas est animal*, in effectu cum ad hanc conditionalem resolvitur: *Si quis est Elephas* (sive jam sit, sive non sit), *ille est animal*.

⁷ Falsa est haec propositio: *Socrates est omnis homo*. Contra vera est haec: *Socrates est quidam homo*. Propositio igitur: *Socrates est homo*, quae praedicati infiniti est, non priore, sed posteriore modo capienda est. Iam vero *quidam homo*, est particulare; *omnis homo*, est universale; Patet igitur nunquam universale, sed semper particulare de inferioribus praedicari.

⁸ Cum vox: *Omnis*, adjicitur nomini in singulari, propositio est figurata, v.g. *omnis homo est animal*, est propositio figurata. Sed: *Omnes homines sunt animalia*, est propositio propria. Universalium igitur imaginaria realitas extra singularia a sermone figurato orta.

28 praedicari. Hoc est universale applicatum.

Nomina substantiva sive, ut Dialectici vocant, abstracta sunt ut nomen hominis, nomen animalis, nomen ligni, . . .⁹

[p. 37] Idcirco autem in proferendis superioribus exemplis diximus interroganti, quid est homo? recte responderi, *est rationale*, quaerenti vero, qualis est homo? *est animalis*, ut admoneremus recte philosophari cupientes, et *rationale* non semper esse nomen 5 adjectivum differentiae, sed etiam aliquando nomen substantivum generis, et *animalis* item non semper esse nomen substantivum generis, sed etiam interdum nomen adjectivum differentiae, . . .¹⁰

Quemadmodum ex substantivis per derivationem sive denominationem saepe fiunt adjectiva, ut ab eo quod est lignum[,] ligneus, et ab eo quod est lapis, lapideus, sic etiam 10 ex adjectivis per substantivationem quam vocant, saepe numero effici substantiva, cum tertia vox adjectivi nominis in substantivum transit: Ut *animale*, et per apocopen *animal*, pro re habente animam, ab eo quod est, hic et haec animalis et hoc animale, qua voce utitur Cicero, et alii probati Scriptores latini: Et rationale sive per apocopen, si quemadmodum *animal*, sic etiam dici posset *rational*, pro ea re, quae habet rationem, ab eo quod 15 est, hic et haec rationalis et hoc rationale.¹¹

[p. 39] Caput sextum. De generali omnium rerum divisione oratoria vera, et de illa Pseudophilosophorum falsa, simulque de voce universi et universalis et in summa de falsitate Universalium realium, ut vocant . . .

Eo quod ab eadem ratione alienum non sit, non plura neque pauciora rerum genera 20 a Deo sive a natura rerum omnium opifice procreata fuisse, quam quibus linguarum Auctores et vocabulorum inventores nomina atque appellationes imposuerunt. Loquor de

⁹ Non homo sed humanitas, dialecticis abstractum est.

¹⁰ Haec propositio, *homo est rationale*[,] est figurata et Elliptica, subintelligendum enim Ens vel aliquid simile[,] vide Scioppii *gramm. philos.* 25

¹¹ Uti ex voce: *Capitale*, scilicet crimen, factum est: *Capital*: Ita ex voce adjectiva: *animale*, scilicet Ens, factum est substantivum: *animal*. Et eo differunt substantiva et adjectiva, quod illis *Tò* Ens vel Res (primum substantivum) inest in his per Ellipsin omissum, mente supplendum est, similiter igitur ex *rationali* potest fieri: *Rational*. Et tunc recte dicatur: *quid est homo? est rationale*. Cum nunc non recte dicatur: *quid est homo? est 30 rationale*; nisi subintelligitur: Ens; recte vero dicatur: *quale* (scil. Ens) *est homo? rationale*, vel simpliciter: *qualis est homo? Rationalis*.

30 est Rational animale.

nominibus rerum generalibus, ut si cui rei nomen nullum saltem generale sit impositum, non immerito quis argumentari possit, eam rem in vera rerum natura prorsus non reperiri, sed falsam commentitiamque esse.¹²

[p. 40—41] At Dialectici et Pseudophilosophi similiter quidem ut nos dividentes
 5 omnia quae sunt, et quadripartitam rerum divisionem facientes, in omnibus illius partibus nobiscum concordant, praeter quam in ultima. Nam in primo loco ipsi quoque statuunt substantias, in secundo accidentia, quae nos appellamus qualitates, in tertio singularia, atque hactenus omnia recte: Verum quod in quarto loco, ubi nos ponimus universa sive universas multitudines rerum singularium, ipsi collocant universalialia sive naturas uni-
 10 versales, hoc est, sua genera et suas species, longe a veris generibus et speciebus differentes, ut ostendemus. Hic vero turpissime et foedissime labuntur, una cum Aristotele suo istius divisionis vel inventore vel approbatore, et Severino Boethio ejusdem confirmatore in prima editione in *Categorias Aristotelis*:¹³ . . .

[p. 42—43] Haec Quintilianus, ex cujus verbis declaratur Latinos hac voce uni-
 15 versalis uti solere, cum aliquid ad universos, hoc est, ad omnes simul pertinens significare volunt, ut cum dicimus, calorem universalem, pestilentiam universalem, bellum universale, eo quod haec aliquibus universis et simul omnibus eodem tempore sunt communia et tanquam generalia. Qua in significatione Varro *de lingua latina*, dixit, causam universalem, Author ad Herennium, rationem universalem. Idem
 20 Quintilianus, vocem universalem, et quaestionem universalem. Quibus autoritatibus patet, hoc quod est, esse universale, proprie semper tribui aut rebus quae sunt in alio, aut verbis quae dicuntur de alio.¹⁴

¹² V.g. si ne vox quidem: Rei, Entis, Substantiae ei tribui possit; si nullo simplici, et figura carente sermone sit explicabilis, consequens est eam nec distincte intelligibilem,
 25 et ita nec possibilem esse.

¹³ Imo Aristoteles et Veteres ejus interpretes idem rursus volunt, quod Nizolius: τὸ καθ' ἕλὸν enim quid aliud quam *secundum totum*? universale igitur ex mente Aristotelis, est totum collectum ex singularibus, seu universa singularia.

¹⁴ Recte igitur dicitur: Nomina esse Universalialia, non res.

80 23 veluti, si ne vox quidem: Rei, Entis, Substantiae, ei tribui possit; nempe si nullo simplici,

[p. 44] Et quanquam apud Dialecticos, ut dixi, sint quinque universalia, tamen duo ex eis apud illos sunt maxime celebrata, genus et species, atque ideo ab eisdem multis et ambitiosis insignita nominibus.¹⁵

[p. 46] Hanc igitur Ochamicam de universalibus opinionem, nos quoque in toto hoc opere contra Dialecticos Reales secuturi sumus ac defensuri, non quidem tanquam Aristotelicam et Peripateticam, nam Aristoteles sine ulla dubitatione existimavit et posuit universalia realia, sed tanquam veram et communi omnium tam Graecorum quam Latinorum recte loquentium sermoni consentaneam.¹⁶

[p. 47] Caput septimum. Universalia realia nec propter scientias artesque tradendas, nec propter syllogismos et caeteras argumentationes formandas, nec propter praedicationes superiorum de inferioribus faciendas necessario esse ponenda, contra Pseudophilosophos . . .

Nam si universalia ista falsa sunt, ut nos dicimus, et probaturi sumus, continuo una cum universalibus cadit pene tota Dialectica, quae in illis tanquam columnis fundata est, et simul cum Dialectica corrui etiam non parva ejus, quae nunc in usu est, philosophiae pars, . . .¹⁷

[p. 49] Quod autem spectat ad corruptibilitatem mortalitatemque eorum, rursus distinguimus et ita dicimus, singularia esse corruptibilia vel incorruptibilia, id similiter duobus modis intelligi posse: primo modo, per essentiam et naturam singularem, et hoc modo iterum fateor omnia singularia vere esse corruptibilia et minime idonea, quae ullam doctrinam de se traditam semper custodiant: altero modo per continuam successionem et perpetuam quasi regenerationem singularium, et hoc secundo modo nego singularia esse corruptioni mortique obnoxia.¹⁸

¹⁵ Proprie duo tantum sunt Universalia genus et species; reliqua tria, quae adjectiva sunt, praedicabilia sunt, universalia non sunt. Rationale non est universale, sed Ens rationale est universale.

¹⁶ Imo vero horum in Aristotele vix vestigium ullum est nisi in singularibus, mente et vocibus.

¹⁷ Hoc falsum est. Neque enim minus Nominales quam caeteri, Dialectica Aristotelis usi sunt, et recte quidem. Nam etsi in nominibus saltem vera sint quae vulgo rebus tribuebantur, salva res est; quando nominibus istis in explicandis rebus utimur.

¹⁸ Imo vero etsi non regenerarentur homines, sed interiret plane humanum genus, tamen multa de genere humano vere dici possent, maneret enim vera haec propositio: *Si quis datur homo (tametsi nunc nullus detur), necesse est, ut sit animal.*

22 — 24 Die ganze Note von Leibniz gestr.

[p. 49—50] Ac primum [respondeo] ei, quod Aristoteles crasse nimis et imperite ita quaerit in secundo *τῶν μετὰ τὰ φυσικά*: Si nihil est praeter singularia, nempe ut ipse dicere vult, infinita, corruptibilia et contingentia, et nulla existant universalia, videlicet finita, incorruptibilia et necessaria, quomodo et de quibus tradentur et erunt
 5 artes et scientiae? respondeo Tibi domine Aristoteles, etiam si nulla erunt universalia stulta et inepta, ut vere non sunt, tamen artes et scientiae et definitiones tradentur et erunt de singularibus et individuis, ut dixi, non per naturam propriam et privatam, sed per communem et perpetuam successionem aeternis, nec de omnibus singillatim et seorsum, sed in universum vel universe, hoc est, simul et semel acceptis. Quo modo accepta nec
 10 sic infinita sunt, ut non facile cognosci ac sciri, nec sic corrumpuntur et intereunt, ut non perpetuo durare et ea, quae de se traduntur, conservare possint.¹⁹

[p. 51] Et propterea tam res, quam vos dicitis esse universalem, quam nomen universalis apud Latinos recte loquentes sunt nova, inusitata et barbara.²⁰

[p. 55] Atque hanc ob causam talia genera sine ulla dubitatione sunt immortalia et
 15 aeterna, non per naturam singularem et privatam, sed per communem et perpetuam singularium successionem.²¹

[p. 57] Item vos vestrum universale totum quidem quoddam esse ponitis, sed quodvis potius aliud quam continuum aut discretum. Nos nostrum universum nihil aliud esse volumus nisi totum quoddam ex numero continuorum vel discretorum.²²

20 ¹⁹ Non sic effugerit, nam si singulorum seu singularium infinitus est numerus, sequitur nec universe seu simul ac semel accipi posse. Totum enim infinitum est, cujus infinitae sunt partes. Quare si scientia est de universo genere, et universum genus est totum collectum ex omnibus singularibus, cum omnia singularia simul sint infinita, vel saltem indefinita, necesse est scientiam de re quadam infinita aut indefinita esse, et ita de re incomprehensibili.
 25 Nam si veritas hujus propositionis, quod ter tria sint novem, a collectione omnium singularium seu inductione pendet, nunquam certo sciri potest, antequam omnia singularia sint explorata; quod est infinitum. Necesse est igitur, ut aut nulla certa scientia haberi possit (nam argumentum a multis exploratis ad reliqua inexplorata ad scientiam parandam non sufficit, etsi sufficiat nonnunquam ad Praxin), aut falsum sit universalia et scientiam
 30 a collectione singularium seu inductione pendere.

²⁰ Citat tamen ipse supra pag. 42. Quintilianum universalis voce utentem.

²¹ Imo vero cessat ea successio interitu mundi.

²² JC^{ti} genus esse putant neque continuum, neque discretum, sed disjunctum. Nam

[p. 76] Caput nonum. Universalia realia etiam si vera esse concedantur, tamen non fuisse facienda quinque numero, sed vel unum tantum, hoc est, genus, vel plura quam quinque, hoc est, septem vel octo adjecto communi, simili, contrario, atque substantia: et simul de falsa universalium sufficientia, quam vocant . . .

[p. 77] Siquidem communiter loquentes magis recte magisque usitate dicimus hominem esse in genere rationalium et in genere mortalium, quam in differentia rationalium et in differentia mortalium.²³

[p. 80] Caput decimum. De totis, et eorum divisionibus, ac partibus, compositionibusque vere: contra falsissimam Dialecticorum de his omnibus Doctrinam . . .

Diximus in generali divisione rerum, omnia quaecunque sint in tota rerum natura, in summa esse, aut substantias aut qualitates, et omnes tam substantias quam qualitates, rursus esse, aut res singulares aut multitudines rerum singularium: quod cum ita esse probatum sit in superioribus Capitibus, refutatis et eversis universalibus, necesse est omne totum esse aut unam rem tantum singularem, aut unam multitudinem rerum singularium, cum nihil tertium esse possit et si sit res aliqua singularis, totum continuum, si multitudo rerum singularium, totum discretum esse: ita ut in summa in tota rerum natura non sint, nec esse possint, nisi duo totorum genera, totum continuum, et totum discretum.²⁴

qui hominem seu genus promittit, non promittit omnes homines suos, sed aut Stichum, aut Davum, etc. non et Stichum et Davum.

20

²³ Non recte dicitur homines in genere rationalium mortalium contineri, quia genus hominum, et genus rationalium mortalium aequae late patent. Genus humanum igitur non est species generis rationalium: Quare hoc in loco ab autore dissentiendum, et omnino statuendum est Nomina Universalia esse 5. Nam Nomen Universale est vel subjectum, quod dicitur species vel praedicatum. Praedicatum vel necessarium vel contingens.²⁵ Necessarium Praedicatum vel est species Totius, et dicitur Genus, vel ei aequale, et dicitur differentia; vel arctius, et dicitur proprium. Contingens dicitur accidens.

²⁴ Imo datur tertium: totum disjunctivum, v. g. *animal est aut homo aut brutum*; non, *et homo et brutum*. Nec omnia animalia sunt et homines et bruta: sed, *aut homines aut bruta*. Multitudo vero omnium animalium est et homines et bruta. Aliud igitur sunt omnia

30

21 quia (ut ponimus) genus 26–27 Necessarium Praedicatum vel est primitivum vel derivativum[,] primitivum vel substantivum vel appellativum. Substantivum est genus, appellativum est differentia. Derivativum est proprium. Contingens est Accidens.

[p. 93] LIBER SECUNDUS. Caput primum. De vere Philosophico et oratorio genere, et de vera ejus definitione: contra falsum genus dialecticum, et falsam ejus definitionem . . .

[p. 96] Vera enim essentia, quae definitione explicanda est, non in vocibus oris, nec in conceptis mentis est, sed in rebus ipsis extra vocem mentemque consistentibus, ut
5 definitiones proprie rerum sint, non vocum, neque nominum, ut recte inquit Galenus in secundo *de Differentiis pulsuum*, neque cogitationum atque conceptuum, ut nos quoque ad Galeni sententiam addimus.²⁵

[p. 111] Ex qua responsione rursus apparet, quanto in errore versetur Rodolphus Agricola, qui libro secundo *de Dialectica Inventione*, capite octavo, putat scientias et
10 definitiones de rebus tradi, cum quadam, ut ipse ait, conditione, si sunt vel erunt, quasi timens una cum Dialecticis, ne tempore hyemis, cum nulla est rosa, nulla possit esse definitio, nec scientia de rosa, nisi subintelligatur, rosam esse vel futuram esse. At ego Tibi dico Rodulphe, vobisque Dialecticis, nihil esse opus ulla conditione aut subintellectione, si est vel erit, quia scientia et definitio rosae, datur non de singulis rosis generis
15 rosarum, sed de genere singularum rosarum, quod semper est, fuit, et erit, etiam si nulla singularis rosa in praesentia sit:²⁶

[p. 115] Caput secundum. De vera specie oratoria, et vera ejus definitione, contra falsam speciem Dialecticam, et falsam illius definitionem . . .

[p. 116] In summa pars est totius tam discreti quam continui, et ad totum
20 tam discretum quam continuum refertur, species vero totius non continui, sed discreti tantum est, et ad totum solummodo discretum recte referri potest.²⁷

[p. 119] Individua vero ipsa quoque similiter appellentur species, sed indivisibiles et specialissimae, ad differentiam superiorum illarum, eo quia dividi in alias species amplius non possunt, nec alias species infra se habent.²⁸

25 animalia, aliud multitudo eorum. Aliud genus, aliud totum. Aliud totum distributivum, aliud collectivum.

²⁵ Imo vero definitio nihil aliud quam accurata nominis explicatio est.

²⁶ Si genus rosarum est multitudo rosarum praeteritarum praesentium et futurarum omnium simul sumtarum; nunquam existet; Quia nunquam existunt praeterita et futura
30 simul sumta.

²⁷ At certe miles non potest species exercitus appellari. Falsum igitur idem esse speciem, et partem totius discreti.

²⁸ Idem sentiunt Cornel. Valerius, Nic. Vigelius, Franc. Hottomannus, Petrus Gassendus.

[p. 128] Caput tertium. De vera differentia, et vero proprio philosophicis, et oratoris, et simul de eisdem Adversariorum vel falsis, vel inutilibus . . .

[p. 131—132] Ad definiendum autem idcirco dixi, utendum esse propriis convenientibus, sive generibus propriis, non differentia vel differentiis, quemadmodum Dialectici stulte praecipiant, partim quia verum est, in definiendo nullis aliis utendum esse, nisi generibus aut communibus aut propriis, ut ostendemus in Capite de Definitione, partim etiam, ut ostenderem, falsam esse illam regulam Dialecticorum, qui definitiones ex genere et differentia vel differentiis faciendas esse ajunt, cum tantum absit ut definitio ex differentia aut differentiis fiat, ut contra potius constet non solum ratione, sed etiam autoritate Quintiliani in Quinto, ubi de argumentis loquitur, definitionem confirmari propriis, differentibus autem solvi:²⁹ . . .

[p. 133—134] Praeterea in traditione primi modi, non recte dixit [Porphyrius], eum convenire soli, sed non omni, esse enim Medicum vel Geometram non modo convenit soli, sed etiam omni homini, potestate, scilicet, non actu, quemadmodum risibile.³⁰

[p. 134—135] Atque ideo jure dici potest proprium inseparabile tantum, hoc est, non privatum sed commune. . . Et Porphyrius recte ait, habere duos pedes esse hominis proprium, non recte autem Valla Porphyrium reprehendit in primo Dialecticae suae libro, Cap. XX. ita scribens, *Ne hoc quidem homini proprium, quod est ei cum tot avium generibus commune.*³¹

[p. 143] Caput quintum. De praeceptis dividendi, et definiendi oratoris veris, et Dialecticorum falsis . . .

[p. 148] Atque ideo si quis ita definiret proprium et differentiam, ut diceret, proprium id esse, per quod species rei in suo esse constituitur: differentiam vero, per quam species a specie separatur, is et rectam et probabilem afferret definitionem. Ex quo etiam clarius ap-

* ²⁹ Hic nihil aliud quam *λογομαχεῖ*. Et ipse pag. 200. initio definit per genus et differentiam.

³⁰ Hic male arguit, nam esse medicum potestate, non propria, sed figurata locutio est et Porphyrius hoc ipsum vult: actu esse medicum, esse proprium primi modi, posse esse quarti.

³¹ Imo recte Valla, Porphyrius male. Proprii enim acceptio quatenus separabili opponitur, minus usitata est.

³⁰ Proprii cum acceptum *E¹ ändert Hrsg.*

paret, a Dialecticis non recte dici, definitionem fieri ex differentia vel differentiis, cum non ex differentiis, sed ex propriis constitui dicatur, . . .³²

[p. 149] Fiunt autem perfectae definitiones ex genere communi, et genere proprio in Mathematicis, hoc modo: Triangulus est figura habens tres angulos aequales duobus
6 rectis.³³

[p. 150] Scientia est cognitio rei vel rerum scitu dignarum, cognitu difficilium, et vulgo ignotarum:³⁴

[p. 151] Post omnia vero eum, qui recte definitiones facere cupit, haec tandem diligenter cavenda, memoriae mandare volumus, ac primum ne in definiendo cadat in id vitium,
10 quod supra reprehendimus, hoc est, ut ne res pro vocibus, nec voces ac nomina pro rebus definiat:³⁵

[p. 152] Quanquam inter praecepta, quae ab Aristotele traduntur de faciendis definitionibus, multa sunt vel falsa vel inutilia: et quod peius est, etiam quae non servantur ab ipso in suis definitionibus faciendis, ut partim probatum est supra in refutatione definitionis
16 generis ab eodem traditae, partim probabitur infra cum ostendimus definitionem Rhetoricae, quam ipse tradit in primo *Rhetorices*, esse falsam.³⁶

[p. 153] Caput sextum. De homonymis et synonymis Grammaticorum veris quid vere sint, et quis verus eorum usus, contra stulta illa aequivoca et univoca et analogae Dialecticorum . . .

20 [p. 157] Quare etiam propter hanc causam, univoca et aequivoca non possunt esse vera, nisi tanquam Centauri ac Minotauri quidam, ex duabus naturis diversis sint composita, hoc est, ex rebus et verbis.³⁷

³² Hoc totum Vitilitigatio est: nam quod speciei proprium, id generis differentia esse intelligitur; Idemque est dicere speciem definiri per genus et proprium suum, et eandem
25 definiri per genus et differentiam generis.

³³ Ita nemo Mathematicus Triangulum definiverit, sufficit dicere quod sit figura trium angulorum, ex qua demonstratione colligitur eos esse rectis aequales, eo ipso quia figuram claudunt.

³⁴ Illud: *vulgo ignotarum* supervacuum, nam quod cognitu difficile id vulgo ignotum est.

30 ³⁵ Imo vero nulla nisi nominum definitio est, nam realem seu essentialem ipse rejecit p. 149. initio.

³⁶ Definitio non recte dicitur falsa: dicenda potius, inepta aut mala: nam etiam verissima propositio, si convertibilis non est, nec definitio est.

³⁷ Ipse supra dixit Orationem esse compositam ex rebus et verbis pag. 61. fin.

[p. 163] Caput octavum. Esse tantummodo unum et summum et verum et generalissimum genus oratorium, quod est, genus rerum: sex autem illa transcendentia Dialecticorum et decem praedicamenta Aristotelis, et tria Laurentii Vallae esse falsa.

[p. 164] Quare Dialectici dum ens rei aequare, et transcendens facere conantur, perinde faciunt ac si legentem vel scribentem homini aequare vellent: non intelligentes 5 omnem quidem legentem vel scribentem esse hominem, non contra, cum multi sint homines qui non solum non scribunt nec legunt, sed nec legere quidem aut scribere didicerunt.³⁸

[p. 168] Caput nonum. Quam ob levem causam Aristoteles categorias, sive praedicamenta decem ponenda existimavit, et quam non recte tria tantum Valla statuerit, et simul quo pacto nos arborem genericam a Porphyriana longe diversam faciendam arbitramur. 10

[p. 178] Unde mihi non male videntur definivisse, qui ita dixerunt, Substantiam esse rem, quae per se stat, et accidentibus substat.³⁹

[p. 179] Caput decimum. Genus rerum vere in duas tantum species dividi, in substantias et qualitates, et omnia alia accidentium dialecticorum praedicamenta sub qualitate generali tanquam veras ejus species vere contineri . . . 15

[p. 181] Haec Quintilianus: Ex quibus manifeste licet intelligere, qualitatem de summo genere esse eam, quam nos supra appellavimus qualitatem generalem, sive qualitatem ut genus: qualitatem autem specialem, sive ut species est: et quantitatem una cum partibus suis, tam discretis quam continuis, esse duas species qualitatis, illius de summo genere, sive generalis, sive ut genus acceptae. Quare jam nemini dubium esse debet 20 quin qualitates revera sint duae, una generalis, altera specialis: et quin haec specialis una cum quantitate sub illa generali tanquam species sub genere suo comprehendatur.⁴⁰

³⁸ Hic male, nam omnis res est, et omne quod est res et omne quod est, est Ens, et contra omne Ens est igitur omnis Res est Ens, et omne Ens est Res. Res autem quae non est, idem est quod res ficta, seu quae res dicitur, sed non est res. Praeterea Res ex usu Latinorum Veterum Ente strictior est. Nam Esse et Ens aequae late patet. Sed qualitates non dicimus Res, verum modos rerum. Sic igitur optime: Aliquid est aut Ens aut non Ens. Ens aut Res aut modus.

³⁹ Quid autem est per se stare? 30

⁴⁰ Non duae sunt Qualitates, sed duae vocis acceptiones. Qualitatem generalem distinctionis causa mallet appellare potius modum. Nam qui eandem vocem eodem loco diverso

[p. 185] Caput undecimum. De qualitate generali et omnibus ejus tam comparatae quam absolutae speciebus, praesertimque de qualitate speciali, quantum differant a speciebus accidentium Dialecticorum, et singillatim quae ratio et causa diversitatis . . .

[p. 185—186] Omnes enim qualitates prima divisione, sunt aut absolutae et per se
 5 stantes, ut exempli gratia, *magnus, parvus*: aut comparatae et ad aliquid relatae, ut *majus, minus*. Deinde utriusque harum partium rursus multae sunt ac diversae partes sive species, eisdem nominibus, sed absolute tantum et comparatione differentes, quas breviter recensendas et exempla unicuique apponenda existimavi, ut clare appareat, quantum
 10 doctrina nostra verior sit et rectior, quam Dialecticorum et Pseudophilosophorum. Ergo partes sive species qualitatis generalis, tam comparatae quam absolutae novem sunt fere, quarum prima est, qualitas ut species, secunda quantitas, tertia actio, quarta passio, quinta causa, sexta locus, septima tempus, octava situs, nona habere.⁴¹

[p. 186] Actio sub se continet omnia, quae significantur verbis activis, ut calefacere, et
 15 urere: Passio vero omnia, quae verborum passivorum significatione notantur, ut calefieri et uri. Ad causam pertinent et authores sive causae efficientes, ut esse Polycletem vel Parrhasianum opus: et materiae rerum, ut esse lapideum in domo, esse ligneum in arca: et fines sive causae finales, ut voluptatis capiendae vel sanitatis recuperandae causa, facere aliquid.⁴²

20 sensu adhibet, necesse est tropice loquatur, quod a philosopho praesertim in constituendis vocibus potissimis, alienum. Malo autem Modum vocare, quam accidens, quia multi modi abesse non possunt citra subjecti corruptionem, v. g. calor ab igne.

⁴¹ Hic in effectu retinet novem accidentium species Aristotelicas, nisi quod Qualitatem quantitati praeponit sane non male; item causam pro Relatione substituit, hoc vero male;
 25 nam Relatio similitudinis sub relatione causalitatis non continetur. Male quoque pro Quando et Ubi seu localitate et duratione, quae sunt accidentia, substituit locum et tempus, quae substantiae vim habent, manent enim locus et tempus sublatis omnibus locatis et durantibus, unde et enunciantur nominibus substantivis.

⁴² Causam non recte admiscuit, uti enim actioni passionem, ita debuisset opponere
 30 causae effectum. Praeterea causa est substantia, relatio seu causalitas est Modus. Praeterea causa efficiens pertinet ad actionem, materialis ad passionem, forma ad modum in genere, finis ad nullum, quod nondum est, tantum optatur.

[p. 187] Quod non animadvertens Aristoteles categoriam *πρός τι*, h. e. ad aliquid, a qualitate, quantitate, caeterisque accidentibus, haut scio quam recte, prorsus separavit. Nulla enim fere qualitas absoluta est, quae non possit comparari, et tanquam ad aliquid fieri, et caetera, cum et ea quae sunt ad aliquid etiam absoluta fieri videantur.⁴³

[p. 188] Quare Aristoteles praeter alia quae peccavit in describendis categoriis suis, 5 etiam hoc peccatum admisit, quod praetermisit categoriam causae. Nam si quis ab eo quaerat, in quam categoria haec sint, esse Polycleteum vel Parrhasianum, esse marmoreum vel ligneum, et alia hujusmodi, nunquam ipse sese explicare poterit, nec ad ullam categoriarum suarum tales loquendi modos reducere.⁴⁴ Neque solum causam praetermisit, sed etiam multa alia in aliis partibus, ut in qualitate speciali, statum et 10 conditionem personarum aliarumque rerum ut, esse divitem vel pauperem, esse nobilem vel ignobilem, quae similiter ut superiora, ad nullam Aristotelis categoriam reduci posse videntur.⁴⁵

[p. 189] LIBER TERTIUS. Caput primum. De nominibus scientiae et artis, quid apud Latinos communiter ac proprie significant, et quot modis utrunque eorum accipiatur, 15 et denique quibus differentiis artes et scientiae inter se distinguantur: contra falsas scientias et artes Pseudophilosophorum.

[p. 189—190] Ergo nomen scientiae apud Latinos veteres, et probatos Scriptores tribus modis usurpatum reperitur: primus modus est, cum eo significatur omnis cognitio qualiscunque ea sit, et quomodocunque accepta, . . . Nam cum scire, et scientia sint 20 conjugata, et conjugatorum haec sit natura, ut uno posito vel ablato reliqua ponantur vel auferantur: idcirco quicunque aliquid scit, quomodocunque id sciat, is ejus rei quam scit scientiam habeat necesse est, . . . Quod si ipse cum id fieret interfuit et vidit, aut ab aliquo fide digno audivit, aut certis rationibus argumentisque deprehendit, hoc casu jam non solum scientiam simpliciter, sed certam scientiam habere recte dicitur . . . Si vero 25 non interfuit nec vidit, sed ab aliquo fortasse parum fide digno audivit, aut conjecturis tantum et incertis rationibus didicit, similiter scit quidem et scientiam habet, sed non certam, hoc est, suspicionem vel opinionem.⁴⁶

[p. 190—191] Alter vero ejusdem vocis usurpandae modus est multo arctior et contractior superiore, cum videlicet significat notitiam et cognitionem non qualemcunque, 30

⁴³ Aliud est posse comparari, aliud esse ipsam comparisonem seu relationem.

⁴⁴ Ad τὰ πρός τι referet.

⁴⁵ Divitis vox ad nummos, nobilis ad parentes refertur, sunt ergo haec non qualitates, sed relationes. ⁴⁶ Imo vero is ne scire quidem proprie dicitur.

nec quomodocunque acceptam, sed tantummodo rei vel rerum scitu dignarum, cognitu difficilium, et vulgo ignotarum: Cujusmodi sunt ea, quae traduntur partim in Theologia, Physiologia, Geographia, Astrologia, caeterisque hujusmodi facultatibus, quarum finis est non actio aliqua, sed cognitio sola:⁴⁷ atque ideo passim apud omnes
 15 Scriptores idoneos proprie appellantur scientiae, partim in Grammatica, Rhetorica, Arithmetica, Geometria, Musica, Medicina, Jure Civili, Politica, et aliis similibus, quarum finis est non solum cognitio, sed etiam actio quaedam: et propterea non solum scientiae, sed etiam artes proprie nominantur.

[p. 191] Itaque constat scientiam hoc secundo modo acceptam ex iis, quae dicta
 10 sunt, hoc modo esse definiendam, ut dicatur esse cognitio rei vel rerum scitu dignarum, cognitu difficilium, et vulgo ignotarum.⁴⁸

[p. 191—193] Praeter hos autem duos, quos dixi, nominis scientiae modos, est etiam alius quidam tertius, usque adeo in arctum angustumque contractus, ut scientiae nomine nihil aliud significetur, nisi plane certum et indubitatum, quodque nullo modo aliter
 15 atque est, unquam sese habere possit, hoc est, ut clarius more Dialecticorum loquar, quod sit necessarium, ingenerabile, incorruptibile, et sempiternum. . . . Atque hi duo priores accipiendi nominis scientiae modi sine ulla dubitatione approbantur et recipiuntur a nobis, tanquam non solum apud Scriptores, sed etiam vulgo frequenter usurpati et consueti. At vero tertium illum, quem diximus, usque adeo arctum et astrictum, ut nisi
 20 rebus aeternis et incorruptilibus convenire concedatur, plane improbamus et rejicimus, tanquam non solum a veritate, sed a communi omnium loquendi consuetudine abhorrentem. . . . Sicque nos tertium istum scientiae modum improbamus et rejicimus: quibus autem rationibus et argumentis id faciamus, postea fusius dicemus, cum pervenerimus ad refutationem libri *Posteriorum Analyticorum*, et cum evertere coeperimus demon-
 25 strationem illam tantopere celebratam, quam scientiae istius effectricem, et quasi procreatricem esse asserunt: nunc ne prorsus sine ulla ratione vel autoritate de tanta re sententiam tulisse videamur: breviter ita dicimus, Si universalia dialectica et realia,

⁴⁷ Imo vero falsum harum finem non esse actionem. Theologia Dei colendi, Physiologia corporis curandi, Geographia iterum, Astrologia tum temporum in usum rei
 30 publicae dignoscendorum, tum agriculturae et navigationis causa, ut alia taceam, ab hominibus perquisita est.

⁴⁸ adde supra pag. 150. [s. o. S. 456]

29 iterum, Astronomia tum

quemadmodum nos supra probavimus, falsa sunt, ut certe sunt, istam scientiam, quae non nisi de talibus universalibus esse dicitur, non posse esse veram.⁴⁹

[p. 197] Caput secundum. Quae et quot sint ea, quae requiruntur in scientiis et artibus, ex quibus pendet ac fit omnis earum divisio, definitio, et distinctio: contra falsam 5 de eisdem rebus Pseudophilosophorum doctrinam. ...

Materia vero scientiae vel artis, est ea res sive illud subjectum, in quo scientia vel ars versatur: ut in scientia Physiologiae res naturales et obscurae, in Politica omnes res civiles, in Rhetorica omnes res mundi, in Medicina morbi et vulnera: ut Cicero in primo *de Inventione* testatur. Officium est id quod praestare: hoc est, agere vel facere debet 10 scientia vel arte praeditus. ... Finis est id propter quod sive cuius causa scientiae studiosus assidue contemplatur et investigat, et artifex agit vel facit.⁵⁰

[p. 204] Caput tertium. De generali scientiarum et artium omnium divisione nostra vera, et Pseudophilosophorum falsa.

[p. 205] Ethice enim sine dubio Politicae pars est, ut innuit Aristoteles ...⁵¹ 15

[p. 206] Nam per deos immortales quid causae est, cur scientia de sermone vel oratione, qualis est sine dubio Logice, potius appellari debet rationalis quam Physice, quae est de natura et Ethice, quae est de moribus? non ne ita ratio versatur in Physicis et Ethicis tractandis ac speculandis, sicut in sermone habendo et oratione facienda?⁵²

[p. 215] Quae est enim tam abscondita tamque abstrusa res, quam non et vere cognos- 20 cere, et si agi potest, etiam recte agere, quantum in se est: et praeterea de qua non et recte loqui et bene dicere liceat? profecto nulla. Quod usque adeo verum est, ut videamur etiam cognoscere ac scire ea, quae non sunt, ut diametrum esse incommen-

⁴⁹ Imo vero hoc non sequitur. Quia scientia est non solum de existentibus, sed et de possibilibus, nec illud curat an existat in rebus Triangulum, sed quid consequens, quantos 25 angulos habiturum sit, si existat. Scientia igitur non est de universalibus realibus, sed de omnibus singularibus etiam possibilibus.

⁵⁰ Quod officium vocat, vulgo vocant finem internum, qui est in potestate artificis; quod finem *κατ' ἐξοχήν* vocat, vulgo vocant externum.

⁵¹ Idem tuetur Iason Denores Cyprius.

⁵² Physica rationalis quidem, sed tamen non agit de ratione.

surabilem lateri, et de eisdem verba facere, ut Mathematici, cum problema illud verum esse probant.⁵³

[p. 217] Caput quartum. De erratis Peripateticorum in generali Philosophiae divisione admissis.

5 Peripatetici igitur primum, quod facturi partitionem omnium scientiarum sola Philosophiae, nulla Oratoriae mentione facta divisionem se facturos pollicentur, non recte faciunt, sed vehementer errant, eo quod statim eloquentiam a sapientia, et ut Cicero inquit quasi linguam a corde separare incipiunt.⁵⁴ . . .

[p. 218] Metaphysicam vero partim falsam, partim supervacaneam, et non
10 necessariam esse affirmamus, atque ideo in numerum verarum et necessariarum scientiarum non recipiendam, ut infra in capite ad hanc unam rem probandam destinato probabitur.⁵⁵

[p. 218—219] At in Geometria sunt, ut ex Euclide notum est, non solum Theore-
mata, hoc est, ut Cicero vertit, praecepta, sive, ut alii, speculationes, quae eam sine dubio
15 esse Theoricam probant: sed etiam problemata, quae docent facere aliquid, ut supra
datam lineam triangulum aequilaterum constituere, et alia multa id genus . . .⁵⁶

[p. 221] Quanquam nemo nisi plane imperitus et Dialecticus ita diceret, logicam docentem, et logicam utentem,⁵⁷ sed vel logicam theoricam et logicam practicam, ut medicinam theoricam et medicinam practicam: vel logicam scientiam et logicam artem, ut medicinam scientiam et medicinam artem, quemadmodum nos supra docuimus.

20 [p. 223] Caput quintum. Dialecticam inter scientias et artes nec ut universalem nec ut particularem ullum omnino locum habere posse, sed tanquam non modo falsam, sed etiam inutilem et supervacuam ex omni artium et scientiarum numero ejiciendam . . .

Nam quod ad materiam attinet, Aristoteles quidem, quemadmodum Rhetoricae, sic etiam Dialecticae subjicit omnes res mundi.⁵⁸

25 [p. 245] Caput sextum. Metaphysicam inter scientias et artes nec ut universalem, nec ut particularem ullum omnino locum habere posse, sed tanquam partim

⁵³ Quasi vero hoc non sit; aut quasi possit appellari problema.

⁵⁴ Non separant, sed sub ea comprehendunt.

⁵⁵ Quidni detur Cognitio de universo genere rerum?

30 ⁵⁶ Problemata omnia ad theoremata reduxit Ramus.

⁵⁷ Id est logicae doctrinam et usum.

⁵⁸ Subjectum Dialecticae est cogitatio, Rhetoricae sermo. Quia autem sermo et cogitatio omnium rerum est, contingit et Dialecticam et Rhetoricam omnium rerum esse.

falsam, partim inutilem, partim supervacuum, ab omni artium et scientiarum numero removendam . . .

[p. 246] Sed ego contra haec omnia dico et contendo, istam Metaphysicam cum tot ac tam ambitiosis nominibus, non solum non esse perfectam nec nobilem nec universalem, sed etiam nec omnino veram nec necessariam. Idque breviter sic probare incipio. Primum quia 5 Metaphysica nullam habet propriam materiam veram, nec ullum proprium subjectum verum nec generale nec particulare, in quo versari, et quo ab aliis scientiis distingui possit. Nanque ut supra ostendi ex Aristotelis sententia, scientiae purae ex subjectis et materiis suis distinguuntur. Quod cum ita sit, et cum Aristoteles aperte dicat, τὸ ὄν ἢ ὄν, hoc est, ens qua ens, vel ut barbari loquuntur, ens inquantum ens, esse proprium Metaphysicae 10 subjectum: statim quaero ab eo, aut ab alio quopiam Peripatetico, subjectum istud, utrum res aliqua particularis sit an universalis: si particularem dicat, id erit contra suam ipsius doctrinam. Est enim dogma apud illum, et omnes illius sectatores, nunquam, ut ipsi putant, fallens: de particularibus nullam posse esse scientiam, sed tantum de uni- 15 versalibus: quare nullo pacto ita dicet. Si rem universalem respondeat, rursus dico uni- versalia omnia realia, ut vocant, a nobis supra fuisse refutata. Et si id recte factum fuit, ut certe factum fuit, non posse subjectum istud Metaphysicae, quod dicitur esse ens inquantum ens, non esse falsum. Et tanto magis falsum, quanto ens inquantum ens, est ut etiam ipsi confitentur, universalissimum omnium universalium.⁵⁹

[p. 248] Item quod spectat ad secundam rationem, hoc est, ad praedicata illa, ut ipsi 20 dicunt, generalia et universalis, propter quorum explanationem Metaphysicam esse necessariam, et necessario ponendam contendunt: rursus confiteor eos dicere verum, nisi ea ipsa praedicata sive nomina longe melius ac verius explicentur atque explanentur a Grammaticis, a Lexicographis, et Observatoribus linguarum, quam ab ullis Metaphysicis, aut Philosophastris: et nisi explicatio explanatioque eorundem illorum praedicatorum 25 sive vocabulorum, ad Grammaticos et Lexicographos magis pertineat, quam ad ullos Metaphysicos et Pseudophilosophos. Quorum utrunque paucis ita probo, ac primum id quod est posterius. Grammaticae enim et nullius praeterea alterius artis pro-

⁵⁹ Vana haec disputatio est nam perinde est, dicere cum scholasticis: Ens qua Ens esse metaphysicae subjectum, et dicere cum Nizolio: subjectum ejus esse genus rerum, qua 30 res sunt.

12 universalis: sit, particularem dicat *E¹ ändert Hrsg.*

prium est, omnes voces contemplari, ut et communis est omnium recte sentientium opinio, et Aristoteles ipsemet testatur in principio tertii τῶν μετὰ τὰ φυσικά, ...⁶⁰

[p. 251] Praeterea quomodo eadem [Metaphysica] confirmare aut probare poterit quicquam negatum aut dubitatum, cum nullos habeat syllogismos? nullas inductiones? nullos argumentandi modos? sed haec omnia vel a Dialecticis vel ab Oratoribus mutuari necesse habeat?⁶¹

[p. 255] Caput septimum. De comprehensione universorum singularium vere philosophica et oratoria: et simul de abstractione universalium pseudophilosophica et barbara, contra falsam Aristotelis doctrinam falso dicentis, abstrahentium non esse mendacium . . .

10 [p. 260] Ex quo sequitur Mathematicum istum considerandi et abstrahendi modum, ut dixi, esse mendacem et a veritate longe alienum, cum id quod isti per intellectum abstrahere vocant, revera non sit, abstrahere nec separare res intellectas a materia, sed eis ita ut erant, in materia relictis, considerare unam rem sine alia, hoc est, subjectum sine qualitate, vel qualitatem sine subjecto, vel unam qualitatem sine alia qualitate, et
15 denique per intelligentiam comprehendere omnia generis considerati singularia simul et semel ita separata.⁶²

[p. 264] Et si respondebitur in definitione mathematica lineae et superficiei, quae sunt, linea est longitudo sine latitudine, et superficies est longitudo et latitudo simul sine profunditate, nullam esse omnino materiam: ego quoque vicissim referam definitionem coloris
20 candidi, et acuti soni, omni prorsus materia carentem, cum ita dicitur, candor est color contrarius nigrityei, et sonus acutus est sonus contrarius sono gravi.⁶³

⁶⁰ Imo Grammaticae non est tradere voces, sed communia de vocibus. Cujuslibet disciplinae est tradere voces et explicare quibus subjectum suum eiusque partes, species, et affectiones significatura est. Lexica vero sunt excerpta ex variis disciplinis ordine Alpha-
25 betico facta.

⁶¹ Inepte. Nam ita concludetur, nec Physicam quicquam argumentari, quae itidem argumenta a Dialecticis et Oratoribus mutuatur.

⁶² Quod abstrahere, si sano sensu accipiatur, nihil aliud sit, quam considerare unam rem, alia non considerata, pluribus hodie inculcavit Thomas Hobbes.

30 ⁶³ Haec definitio inanis est, similiter enim nigrityei esset definienda: color contrarius candori, et ita oriretur Circulus.

[p. 266] Nam quod in definitione simi[,] non in definitione curvi apponatur materia, hoc non idcirco evenit, quia curvum sit magis abstractum quam simum, si quidem utrunque cum sit accidens revera est in materia, sed hoc differunt, quod curvum nullam habet certam materiam sibi subjectam, simum vero habet, hoc est, nasum: atque ideo curvum cum materia certa definiri non potest, quia non habet, simum vero cum materia certa definitur, quia linguarum usus et communis loquendi consuetudo eam illi proprietatem attribuerunt.⁶⁴

[p. 267] Quocirca si Abstractores isti pergant dicere, curvum esse magis abstractum quam simum, ego quoque eadem ratione defendam nigrum magis abstractum quam caesium esse dicendum, et quemadmodum illi curvum, sic ego nigrum inter res mathematicas 10 numerandum esse contendam. Cur enim curvum magis quam nigrum in mathematicis numeretur?⁶⁵

[p. 268] Caput octavum. Oratoriam esse facultatem vere generalem, et Grammaticam sub se primo, deinde reliquas omnes artes et scientias vere continentem: cum partes ejus majores breviter exponuntur omnes, et eidem, quae a Pseudophilosophis inique 15 fuerunt ablata, restituuntur . . .

[p. 273—274] At inquit, rerum inveniendarum praecepta a Dialectico cujus sunt propria, mutuabitur Orator: sic enim ait Rodulphus Agricola in secundo *de Inventione Dialectica* libro, Cap. XVIII. . . . O egregium et praeclarum spectaculum, si quis videret aut Demosthenem genibus flexis petentem a Chrysippo, aut M. Tullium rogantem a Burleo 20 ut se doceret quonam pacto ex locis erueret argumenta, et qua ratione syllogismos caeterasque argumentationes conformaret.⁶⁶

[p. 281] LIBER QUARTUS. Caput primum. De utilibus et veris argumentis, deque utili et vero eorum tam tradendorum quam usurpandorum modo, contra partim falsam, partim inutilem ipsorum doctrinam ab Aristotele traditam in libro *Topicorum*. 25

[p. 283] Aristoteles in libris *Topicorum* pollicetur se traditurum artem et methodum disputandi de omnibus rebus in contrarias partes probabiliter: quod pollicitum certe si verum esset, et si praestaretur, omni esset labore ac pecunia redimendum.⁶⁷

⁶⁴ Hoc ipsum est quod Scholastici sibi volunt etsi minus commode eloquantur. 30

⁶⁵ Imo spatium curvum intelligi potest, etsi sublata sint omnia corpora, corpus nigrum intelligi non potest, si sublata sint omnia corpora.

⁶⁶ Aliud est hominem ab homine, aliud artem ab arte sua mutuari.

⁶⁷ Imo vero hac arte nihil est generi humano nocentius.

[p. 286—287] Quae cum ita sint, quaero ab iis, qui Aristotelem tam vehementer laudant, et illius doctrinam tantopere admirantur, quaero inquam quomodo potest esse vera quadripartita illa divisio problematum dialecticorum ab Aristotele facta? quae dicit, omne problema dialecticum esse aut de genere, aut de proprio, aut de definitione, aut de
 5 accidente: cum primo nullum possit esse problema neque de proprio, neque de definitione, neque de accidente, quin idem etiam sit problema de genere.⁶⁸

[p. 289] Non enim necesse est ut Aristoteles, et Dialectici stulte putant, omnia genera esse essentialia et inseparabilia a suis speciebus: ut illis nunquam non inesse possint, sed tantum hoc verum est in generibus essentialibus, ut in genere animalium et hominibus, et
 10 in genere colorum et particularibus coloribus. Haec enim et alia hujusmodi genera nunquam possunt non inesse suis speciebus. At in generibus accidentalibus et extrinsecis, quae sunt multo plura, nulla inest talis necessitas. Itaque quamvis aqua dum calida est vere sit in genere calidorum, tamen esse calidum, quod est genus accidentale aquae, facile potest ab aqua separari.⁶⁹

[p. 291] Sequitur quartus locus in problemate de genere, ut ipsi dicunt, ab identitate categoriae sumptus: docet enim Aristoteles oportere et genus et speciem suam in eadem categoria esse. Quod si quid genus alicujus assignatur, puta album cygni, et pulchrum vel bonum disciplinae, idque in diversa categoria esse reperiatur, nullo pacto posse esse genus: et si quis tale genus ponat, eum vehementer in genere assignando errare. At ego adversus
 20 Aristotelem breviter dico, hoc quoque falsissimum esse, nam ut supra dixi, album et cygni, et nivis vere genus est, si quidem recte dicitur et cygnum et nivem esse in genere alborum: nec minus tam bonum quam pulchrum vere genus est disciplinae, cum disciplina vere et in bonorum et in pulchrorum genere dicatur esse. Quod nisi ita esset, nec bonum nec pulchrum esset discere bonas artes. Itaque et locus iste totus, et exempla quae affert Ari-
 25 stoteles ad eum explanandum, omnia falsa sunt, cum diversitas categoriarum nihil impediatur quo minus res unius categoriae rei alterius categoriae verum possit esse genus, si non essentialia at accidentalia et extranea.⁷⁰

⁶⁸ Etsi omne fere praedicatum sit genus, non tamen genus subjectum velut speciem continens.

30 ⁶⁹ Imo vero etiam ex Nizolianis principiis verum manet genus a specie separari non posse. Species enim calidi non est aquae, sed calida aqua. Iam etsi calidum esse, ab aqua separari possit; calidam tamen aquam, calidam non esse implicat contradictionem.

⁷⁰ Breviter: Concreta non abstracta diversarum Categoriarum sibi invicem genus esse possunt. Imo concreta qualitatum non sunt in Categoriis qualitatum, sed substantiarum.

[p. 292] Quod dicitur ab Aristotele in sexto loco, si nullam specierum contingit participare, id quod positum est in genere, id non posse esse verum genus, est id quidem verum, sed quod ad hanc rem probandam pro exemplo affertur: si motus ponatur esse genus voluptatis, non recte assignatum genus esse, id falsum est: cum sine ulla dubitatione voluptas sit motus quidam, si non generationis neque corruptionis, neque ⁵ augmenti, neque decrementi, neque motus localis, at certe ejus, quam vocant alterationem.⁷¹

[p. 293] Quanquam possum non pauca dicere contra locum octavum, tamen ne omnia persequi velle videar, ipsum praetereo: et ad nonum transeo, qui sumitur, ut Interpretes ajunt, ab Aequalitate praedicationis. Nam cum aliqua duo de aequalibus numero praedi- ¹⁰ cantur, non vult Aristoteles eorum alterum alterius posse esse genus, ut ens et unum, eo quia, ut ipse putat, genus semper de pluribus quam species praedicetur. Sed hoc quoque a nobis supra refutatam est, ...⁷²

[p. 294] Locus decimus a ratione praedicandi de individuis, ut dicunt Interpretes, sumptus, usque adeo est inanis et fatuus, ut me pudeat, tam leves tamque nihil nugae ¹⁵ Aristotelicas refutare. Ait enim in summa, si quis insecabiles lineas ponens dicat, indivisibile earum genus esse, eum vehementer in genere assignando errare, eo quod de divisibilibus lineis dici non poterit. O bone Deus, quid hominis erat iste Aristoteles, dispeream nisi arbitror ei decretum fuisse, ut et se ipsum scribendis nugis, et Lectores eisdem legendis incassum fatigaret. Primum enim quis, nisi plane fatuus et stultus, diceret aut ²⁰ poneret lineas esse insecabiles?⁷³

Quid enim aliud est doctum quam substantia docta? Quaedam tamen excipienda sunt, ut bonum, quae et de accidentibus abstractis recte dicuntur in concreto, v. g. virtus est bona; non, virtus est bonitas. Praeterea relationes habent se ad qualitates ut modi ad substantias. Ideo recte dicitur: virtus est similis scientiae: non, similitudo. ²⁵

⁷¹ Nullus motus est nisi localis; mutatio tamen quaedam non est localis, nempe mutatio in mente.

⁷² Imo vero hic de voce tantum movet Aristoteli litem. Quid ni enim licuerit ei, in hunc usum philosophicum velut segregare a vulgo generis vocem, ut significet praedicatum sub- ³⁰ jecto latius.

⁷³ Miror hoc Nizolium ignorare, disputat enim Aristoteles contra Democritum, qui ponebat τὰς ἀτόμους.

31 Miror haec Nizolium *korr.* Leibniz

[p. 296] Postremo vero errat in hoc loco non quidem Aristoteles, sed illius Interpres Alexander, qui ejus autoritate adductus ex hoc loco concludit continentiam et verecundiam non esse virtutes, eo quia genus virtutis, qui est habitus, de continentia et verecundia non praedicatur... At ego contra dico, continentiam et verecundiam non solum esse
 5 virtutes, et ut inquit Cicero, matres virtutum omnium, sed etiam veros habitus: non quidem eo modo, quo Aristoteles accipit habitum, quasi non possit esse habitus, nisi sit perfectus, et qui omnino mutari et removeri non queat: sed eo modo quo Cicero, et omnes
 Scriptores tam Graeci quam Latini recte loquentes, accipiunt: ut habitus sit affectio
 exercitatione ita confirmata et manens, ut non nisi magna cum difficultate
 10 mutetur et removeatur.⁷⁴

[p. 296] Idemque faciunt [Aristoteles ejusque sectatores] de aliis virtutibus, sic ut cum quis habeat aliquam virtutem, is perfecte praeditus sit illa virtute, nec quicquam contrarii vitii habeat admixtum. Et in summa ut virtus vel prorsus non habeatur, vel perfectissima et absolutissima habeatur: quae omnia sunt mendacia et somnia Aristotelica.⁷⁵

[p. 298—299] Sed hactenus de locis et problematibus generis, qui ab Aristotele traduntur in quarto *Topicorum* libro, nunc de locis problematibus proprii ab eodem traditis in quinto. Quorum locorum primus est, ab ignotiore, ut vocant, sic enim putat Aristoteles, quodlibet proprium assignatum, nisi sit magis notum, quam id cui assignatur, non posse esse vere proprium. Quod non est verum, in proprio enim requiritur, ut conveniat vel
 20 omni et soli, ut hinnire equo, quod nos supra vocavimus, proprium privatum, vel omni licet non soli, ut bipes homini: quod proprium non quemadmodum illud superius privatum, sed inseparabile nominavimus, eodem plane modo, quo Cicero ait, voluptates esse proprias Deorum: non quia solis Deis conveniant, sed quoniam ab eis separari non possunt. Haec inquam in propriis requiruntur, tum privatis tum inseparabilibus, non ut ait
 25 Aristoteles, ut sint notiora, quod nescio ubi ille somniavit. Nam et gannire vulpis, et hinnire equi, sine ulla dubitatione proprium est, et tamen quis nisi mente captus dicat, gannire magis notum esse quam vulpem, et hinnire quam equum? certe nemo: cum plurimi reperiantur, qui fortasse et vulpem agnoscant et equum, nec tamen unquam aut vulpem gannire aut equum hinnire senserunt.⁷⁶

30 ⁷⁴ Idem Arist. et vult et dicit. Habitum enim vocat non ἀκίνητον, sed δυσκίνητον.

⁷⁵ Uti Cicero perfectum Oratorem, ita merito Aristoteles describit perfectam virtutem, etsi nec hanc ἐν συγγμῇ collocet.

⁷⁶ Recte Aristoteles, nam semper propria sunt notae rerum, igitur notiora rebus. Et qui vulpem et canem simul videt, dignoscet illam ab hoc figurae proprietate; qui utrum-

[p. 307] Caput secundum. De utilibus et veris argumentationibus, deque utili et vero earum usu: contra inutilem et vanam Aristotelis de eisdem rebus doctrinam, traditam in libris *priorum Analyticorum*. . . .

[p. 309] Enthymemata enim et exempla, ut ante dixi, non argumentationes sed argumenta sunt: . . . Ad haec enthymemata et exempla non in argumentationibus, sed in 5 argumentis esse numeranda, id magnum etiam est indicium, quod utrunque aliis multis et variis argumentationibus explicatur, nec rationi consentaneum videtur, ut una eademque argumentatio aliis explicetur argumentationibus.⁷⁷

[p. 311] Quare fateor quidem exempla ab enthymematibus ab Aristotele distincta fuisse: sed ut argumenta et res ad probandum accomodatae, non ut argumen- 10 tationes et explicationes argumentorum.⁷⁸

[p. 314] Aristoteles vero et Dialectici omnes ejus sectatores, in hac ipsa re vehementer errasse reperiuntur. Peccant enim primo quoniam in tradendis et docendis argumentationibus, nec modum ullum, nec mensuram servant, proponentes ante omnia tres figuras syllogismorum, primam, secundam, et tertiam. Quibus tamen Galenus, tanquam numerus 15 figurarum esset diminutus, et Philosophiae studiosi parum laborarent in perdiscendis tribus figuris, ipse quoque addidit quartam, ut non tres sed quatuor essent syllogismorum figurae. Non solum inquam proponentes tot figuras syllogismorum, sed etiam subjicientes unicuique figurae multos et varios modos, partim directe concludentes, partim indirecte, partim de inesse ut ipsi vocant, partim modales, hoc est, de necessario, de contingenti, 20 de possibili, de impossibili, de vero et falso: partim denique mixtis omnibus his inter se, partim non mixtis. Ut omnes modi simul collecti tam asylogistici quam syllogistici, quemadmodum ait Nicephorus, ascendant ad summam myriadam triginta trium et amplius.⁷⁹

[p. 318] Caput tertium. De falsa demonstratione et falsa scientia et falsa sapientia 25 Pseudophilosophorum, et simul de inutili falsoque *Posteriorum Analyticorum libro*. . . .

que simul audit, dignoscit hunc ab illa gannitus differentia. Et qui aliunde dignoscunt, dignoscent ex aliis differentiis vel propriis, ut ita tandem quo res cunque cadat, propria sint notiora.

⁷⁷ Cur ita?

30

⁷⁸ Argumenta ab argumentationibus differunt ut res a vocibus.

⁷⁹ Modos in universum bonos et malos 512 statuit Joh. Hospinianus libro peculiari.

[p. 319] Nego enim talem demonstrationem cum omnibus illis conditionibus, quas ei tribuit Aristoteles, hoc est, ex veris, primis, immediatis, prioribus, et notioribus, et causis conclusionis: et praeterea ex universalibus, necessariis, per se et secundum quod ipsum, nego inquam talem demonstrationem cum omnibus istis conditionibus aut ab
 6 Aristotele unquam, aut ab alio quopiam fuisse factam. ... Nam tantum abest ut ullum perfectae et potissimae demonstrationis exemplum afferant, ut in tot seculis nondum reperire potuerint, nec inter se convenire, quodnam sit verum potissimae demonstrationis medium. Alii enim dicunt, id esse definitionem subjecti, ut Lynconiensis: alii definitionem praedicati, ut Egidius: nonnulli vero, ut Thomas Aquinas, utranque definitionem
 10 tam subjecti quam praedicati.⁸⁰

[p. 320] Nam quod quidem perfectae demonstrationis exemplum hoc afferunt, *omne animal rationale est risibile, homo est animal rationale, ergo homo est risibilis*, dicentes in hac demonstratione definitionem subjecti esse medium, et per ipsam propriam passionem de suo subjecto concludi: Respondeo per demonstrationem istam nihil pro-
 15 bari. ...⁸¹

[p. 320—321] Sed alii definitionem passionis, non subjecti pro medio ad faciendam demonstrationem sumunt, hoc modo, ut persistamus in eadem re probanda: *Omne quod potest ridere est risibile, homo potest ridere, ergo homo est risibilis*: ut posse ridere, sit definitio risibilis, id est passionis: nihil enim aliud est risibile, nisi id quod potest ridere. Quam
 20 demonstrationem nos quoque negamus esse veram et potissimam, idque non solum quia Lynconiensis et bona pars Dialecticorum idem negant, sed etiam quia non habet omnes conditiones, quae in demonstratione potissima requiruntur. Non enim est ex prioribus et notioribus naturae, ut vult Aristoteles: si quidem utrunque, hoc est, tam passio quam ejus definitio, est aequae notum naturae, aut certe neutrum altero magis
 25 ignotum.⁸²

[p. 321] Nondum enim satis perfecte intelligitur, quid sibi voluerit Aristoteles, cum dixit, demonstrationem debere esse *ἐκ πρώτων, καὶ ἀμέσων*, hoc est, ex primis et immediatis. Si quidem alii aliter exponunt, ut in spatio paulo minus duum millium anno-

⁸⁰ Rectissime.

30 ⁸¹ Recte quidam dixit, nihil esse hac demonstratione risibilium.

⁸² Falsum hoc. Et uti partes natura priores toto, ita definitio prior subjecto.

8 Lynconiensis: d. i. Robert Grosseteste, SV. N. 88r a. 9 Egidius: d. i. Aegidius Romanus, SV. N. 7, 2. 9 Thomas Aquinas, vgl. *In Poster. Anal.*, lect. II, 3.

rum ex verbis Aristotelis nondum potuerit elici, non solum quodnam sit verum demonstrationis potissimae medium, sed etiam quae et quales sint nonnullae particulae in ejus definitione appositae.⁸³

[p. 322] Sed jam satis, ut opinor, demonstrationis definitionem eam, quam a materia factam vocant, impugnavimus: nunc ad eam venio, quam a fine demonstrationis assignant. 5 Demonstrationem enim, ajunt, esse syllogismum scientialem, hoc est, facientem scire, et generantem in nobis scientiam illam, quam maxime propriam vocant. Et quoniam scientia deducitur ab eo, quod est scire, idcirco ipsum scire definiunt hoc modo: Scire est cognoscere per causam, propter quam res est, et quod illius causa est, et non contingit hoc aliter se habere. Sed haec quoque definitio tam scientiae quam sciendi, falsa est: nam si demon- 10 stratio potissima nunquam facta fuit, neque fieri potest, ut supra diximus, quomodo est syllogismus scientialis? aut quomodo generat in nobis istam scientiam, quam vocant maxime propriam? Quod vero ajunt, scire esse per causam cognoscere, fateor id esse verum, cum de causa dubitamus, et eam quaerimus, et quaerendo invenimus. ... Sed si de causa nulla esset dubitatio nec quaestio, ut si quaeratur, exempli gratia, an sint et quales sint 15 Antichthones, et quaerendo sciremus, eos esse et quales sunt, quid est, cur hoc scire, aut sit, aut putetur, aut dicatur, esse per causam cognoscere? certo ego nullam video causam, cum nulla hic causae fiat mentio, nec ulla sit de causa dubitatio, aut quaestio. Nisi forte quis ipsas rationes, quibus aliquid scitur, causas esse sciendi dicere velit: quod est absurdum, cum nec Aristoteles de talibus causis intellexerit, sed de causa essendi: et hoc modo non 20 solum demonstratio potissima, et propter quid, sed etiam quaecunque alia fieret per causam. Quicquid enim scitur, et quomodocunque scitur, per causam sciendi, hoc est, per rationem sciatur necesse est.⁸⁴

[p. 325] Caput quartum. De sophisticis elenchis ab Aristotele in Rhetoricam non recte introductis, et de libro *sophisticorum elenchorum* quid sentiendum. 25

⁸³ Naturam demonstrationis satis explicatam dedere Viottus, Cornelius Martini, Ioach. Iungius, tum vero Mathematici omnes. Nihil ea intellecta verius, nihil praestantius. Ajo hanc esse perfectissimam demonstrationem: Omne corpus est in spatio. Omne quod in spatio est potest esse in alio spatio (quia datur cuilibet spatio aliud aequale et simile). Quicquid potest esse in alio spatio potest mutare spatium. Quicquid potest mutare spatium 30 est mobile. Ergo omne corpus est mobile.

⁸⁴ Ea demum vera scientia perfecta est, quando coincidit causa scientiae et rei.

29 se simile E¹ ändert Hrsg.

[p. 326—327] Nomina autem non recte imposuit Aristoteles primum, primo harum fallaciarum modo, quem vocat *παρὰ τὸ συμβεβηκός*, hoc est, ex accidenti, ut *Socrates est alius a Platone, Plato est homo, ergo Socrates est alius ab homine, et consequenter a se ipso*: haec enim fallacia nec est nec recte appellatur ex accidenti, sed ex eo, quod transitio fit a
 5 voce individua, vel minus communi ad vocem genericam, vel magis communem: non enim si Socrates est alius a Platone, cujus vox est individua, vel minus communis, continuo necesse est, ut sit alius ab homine, cujus vox est generica et magis communis.⁸⁵

[p. 329] Caput quintum. De vanitate eorum quae a recentioribus Dialecticis appellantur Parva Logicalia. . . .

10 [p. 329—330] In eis [i. e. Parvis Logicalibus] enim cum pene innumerabilia alia plusquam stolidia traduntur: tum in primis haec, In suppositionibus materialibus, non recte dici, homo est nomen, sed dicendum esse, *ly* homo est nomen, vel aliquod homo est nomen. Ajunt enim signum neutrius generis, idem valere quod *ly*, et facere propositionem materialiter significantem. Ac talis quidem est praeclara illa doctrina, quae traditur in
 15 primo ingressu Parvorum logicalium, in suppositionibus formalibus: Istam propositionem, homo est animal, in sempiternum tempus esse veram, etiam si nullus homo singularis esset in mundo: eo quod, ut ipsi dicunt, in praedicatis essentialibus non requiritur existentia subjectorum:⁸⁶

[p. 332] Caput sextum. Libros qui hodie sub Aristotelis nomine leguntur plerosque
 20 non vere esse Aristotelicos, sed subditios et adulterinos: contra communem Pseudo-philosophorum opinionem. . . .

[p. 334] Quibus ita praemissis tanquam fundamentis totius futurae probationis nostrae de libris Aristotelis, primum hoc proponimus, Eos hoc modo, quo nunc habentur, nequaquam vere esse Aristotelicos, nec ab Aristotele vero ita composi-
 25 tos, sed ab alio quopiam ex veris Aristotelis libris magna ex parte extractos, et in has Epitomas et compendia, quae nunc extant, redactos: multis tamen additis, detractis, et mutatis, prout placuit ei, qui eos contraxit: ut non veram et germanam, sed spuriam et adulterinam Aristotelis doctrinam hoc tempore habeamus.⁸⁷

⁸⁵ Imo est alius ab homine, nempe alio, non ergo statim a se.

30 ⁸⁶ Recte hoc dicunt. Qui enim ait hominem esse animal, is hoc vult: si quis est homo, ille est animal. Et quia conditio nihil ponit, ideo ad veritatem hujus propositionis non requiritur ut sit aliquis homo, sed ut si sit, necessario etiam animal sit, quod est verissimum. ⁸⁷ Conferendi Franc. Patritius et Petrus Ramus.

[p. 334—335] Ab Ethicis igitur Nicomachiis incipiens, dico librum non vere esse Aristotelicum, idque probo primum autoritate Ciceronis in V. de Finibus ita scribentis, *Quare teneamus Aristotelem et ejus filium Nicomachum, cujus accurate scripti de moribus libri dicuntur illi quidem esse Aristotelis, sed non video, quare non potuerit patri similis esse filius.* Haec sunt verba Ciceronis, quibus non solum confirmat Ethica Nico-⁵ machia vere esse Nicomachi, sed tacite reprehendit et refutat omnes eos, qui contra sentiunt, ...⁸⁸

[p. 336] Nam quod Majoragius Ciceromastix contrarium sentiens ait, non potuisse Nicomachum Platonis amicum esse, ut dicitur in Ethicis, cum constet ex historiis Aristotelem Platone vivo filios non suscepisse: mirum quam est Majoragianum, hoc est,¹¹ stultum et ineptum, quasi non possit aliquis esse amicus alicujus etiam mortui: et quasi Cicero non appellet Terentium familiarem suum, quamvis aliquot seculis ante vita functum.⁸⁹

[p. 336] Quo sic probato, quamvis reliqua Aristoteli inscripta opera statim probentur non vere esse Aristotelica: propterea quod ab eodem omnia authore scripta constat, ut¹⁵ supra dixi, tamen alia etiam argumenta et auctoritates, quibus idem probatur, hic subjungam: ut velint nolint, qui contrarium sentiunt, reliquos libros Aristoteli inscriptos non vere Aristotelicos, sed potius Nicomachios esse fateri cogantur. Atque in primis *octo libros Physicorum* sive *de physica auscultatione*, nam neque horum Laertius in descriptione librorum Aristotelis meminit: et Suidas aperte dicit Nicomachum scripsisse *περὶ τῆς*²⁰ *φυσικῆς ἀκροάσεως τοῦ πατρὸς αὐτοῦ*, hoc est, de Physica auscultatione patris sui: ex quo manifeste intelligitur, *octo libros de Physica auscultatione* sive Physicorum, non Aristoteli sed Nicomacho esse tribuendos. Et eo magis, quod si Aristoteles eorum librorum verus fuisset author, nunquam ipsos inscripsisset *de Physico auditu*, cum talis inscriptio non Aristoteli patri, qui docebat filium, sed Nicomacho filio, qui patrem audiebat, et ab eo²⁵ discebat, convenire videatur. Quis enim nisi stultus et ineptus Pseudophilosophus, credere

⁸⁸ Cicero hic duo dicit, primum communem esse sententiam quod sint Aristotelis, deinde non negat esse Aristotelis, sed saltem conjicit, posse fortasse esse filii. Haec vero a possibili conjectura communi illorum quoque temporum sententiae nihil praejudicare debet.

⁸⁹ Acuta haec Majoragii objectio est, cui nihil solidi Nizolius opponit. Nam cum Cicero³⁰ Terentium suum familiarem vocat, tropice loquitur, et librum intelligit. Quod in autorem Ethicorum non quadrat, si enim Platonem amicum vocaret, tantum ob libros ejus sibi charos, non esset cur amore veritatis crimen violatae amicitiae excusaret. Amicitia enim inter hominem et librum vera nulla est.

aut sibi persuadere possit, librum suum ab Aristotele praeceptore *de Physica auscultatione* fuisse inscriptum?⁹⁰

[p. 337] Galenus in libello de libris suis loquens de *Prioribus et Posterioribus Analyticis* ita inquit, *Inscribunt autem hos omnes fere hodie Priorum Analyticorum, quemadmodum illos de Demonstratione Posteriorum Analyticorum, Ipse sane Aristoteles illorum tanquam de Syllogismo, horum tanquam de Demonstratione meminit.* Ex quibus Galeni verbis manifeste ostenditur inscriptionem utrorumque Analyticorum esse subdititiam, et non vere Aristotelicam: nam cum ait, *Inscribunt autem hos omnes fere Priorum Analyticorum, quemadmodum illos de demonstratione, Posteriorum Analyticorum:* ita loquitur Galenus, quasi Analytica Priora et Posteriora non ab Aristotele ipso sed ab alio quopiam ita fuissent inscripta, et quasi non eadem Analytica multis in locis istorum Aristotelis librorum ab eodem Aristotele citata reperiantur,⁹¹ ut in primo *Rhetorices*, in sexto *Ethicorum*, in septimo *Metaphysicae*, et in aliis locis. Quare necesse aut ista alia Aristotelis inscripta opera nunquam a Galeno fuisse visa aut lecta, aut si visa et lecta fuerunt, non fuisse agnita pro Aristotelicis.

[p. 340—341] Atque ita respondemus omnibus illis Majoragii stultis et vanis confirmationibus, et vicissim contra illum asserimus aliquot Aristotelis sententias prorsus contrarias iis, quae nunc reperiuntur a Cicerone et aliis quibusdam Scriptoribus antiquis proditas, quibus ille nunquam respondere poterit, nec defendere quomodo Veteres illi, non alios prorsus Aristotelis libros habuerint ab his, quos nunc legimus, non solum titulis sed etiam sententiis longe diversos: ut illum, quem Cicero citat in primo *de Natura Deorum*, ita scribens, *Aristoteles quoque in tertio de Philosophia libro multa turbat a magistro Platone dissentiens, modo enim menti tribuit omnem divinitatem, modo mundum ipsum Deum dicit esse, modo quendam alium praefecit mundo, eique eas partes tribuit, ut replicatione mundi*

⁹⁰ Hoc perinde est ac si quis argutaretur nullum praeceptorem debere libellum conscribere de disciplinis, sed de doctrinis; quia doctrina sit praeceptoris, disciplina discipuli. Eadem ratione nec Acroamaticos libros suos appellare debuisset.

⁹¹ Hoc non dicit Galen. et si diceret, quam facile in homine tam Polygrapho *ἀμάσθημα μνημονικόν*; Credo etiam nunc multos viros doctos eosque Aristotelis lectores ex tempore interrogatos, non satis certo responsuros, quomodo Aristoteles alios libros suos citet. Et arbitror ipsum Nizolium ignoraturum fuisse, nisi ex scriptis aut indicibus aut observationibus aliorum in Aristotelem, quae tempore Galeni aut rarae aut exiguae erant, didicisset.

quadam motum regat atque tueatur, tunc coeli ardorem Deum dicit esse,⁹² non intelligens, coelum mundi esse partem, quem alio loco ipse designavit Deum.

[p. 343] Caput septimum. De Platone, Aristotele, Galeno, Porphyrio, et de omnibus Aristotelis Interpretibus Graecis, Latinis et Arabibus breviter quid sentiendum recte philosophaturis. . . .

[p. 345] Itaque si quis mihi quamlibet excellenter laudet Platonem vel tanquam Oratorem vel tanquam Poetam prosaicum, libentissime concedam: si vero ut magnum Philosophum et veritatis indagatorem, non ita libenter assentiar: eo quia multis in Dialogis suis cum bene diu de aliqua re disseruit, quamvis semper copiose et diserte, tamen ad extremum a se dimittit lectorem magis dubium et ambiguum quam acceperat: ⁹³

[p. 347—348] De Latinis vero et Arabibus [Interpretibus Aristotelis] simul omnibus ita pronuntio, eos non solum caecutivisse et penitus exoculatos fuisse in videndis et animadvertendis erroribus Dialecticae et Metaphysicae, quemadmodum et Graeci, sed praeterea etiam alienos fuisse ab omni politiore doctrina, atque ita spurce, rustice, et inquinatae locutos esse, ut totam philosophiam et universam sapientiam, barbarismis et soloecismis ¹⁵ foedarint: ex quibus tamen unum excipio, Thomam Aquinatem, qui si cum illo tanto tamque mirabili ingenio his temporibus natus esset, et literas graecas didicisset, et praeceptores meliores habuisset, omninoque in rectiorem institisset studiorum viam, Deum immortalem, qualis et quantus vir potuit evadere: sed temporibus illis fuit, cum nec graecas literas in Italia doceret ²⁰ quisquam, nec praeceptores ulli invenirentur nisi barbari et inculti, et omnino cum Pseudo-philosophia ista in Philosophorum scholis sola floreret. Itaque non mirum est si excellens

⁹² Hoc non nisi ab imperitis Aristoteli tribui posse, quod Deum dixerit ardorem coeli, recte contra Ciceronem admonuit Jul. Caesar Scaliger *Exercit. de subtil.*

⁹³ Qui specimen profundissimae Platonis philosophiae cupit, is legat non interpretes ²⁵ etiam veteres, magnam partem in turgidum ampullosumque sermonem ineptientes, sed ipsum *Parmenidem* et *Timaeum* quorum ille de uno et Ente, id est Deo (nam nulla creatura est Ens, sed Entia) admiranda ratiocinatur, hic naturas corporum solo motu et figura explicat, quod hodie tantopere novis nostris philosophis merito sane probatur.

Im Index bei Genus ut res est, korr. Leibniz propia für propie.

30

²³ nisi imperiti *E¹ ändert Hrsg.*

^{23f.} J. C. SCALIGER, *Exercitationes subtilissimae*, 365, 4.

et foecundum alioqui ingenium in illis tantum scientiis et artibus profecit, quae tunc vige-
bant, hoc est, in Dialectica, Metaphysica, et reliquis Pseudophilosophorum disciplinis, in
quibus tamen praeter caeteros tantum mihi excellere videtur, quantum monoculus inter
caecos.

5 55. DE REDUCTIONE HYPOTHESIUM AD DEMONSTRATIONES AC
PHAENOMENORUM AD THEOREMATA

[Herbst 1669—1670 (?)]

Überlieferung: L Konzept: LH I 3, 7 c Bl. 5—6. 1 Bog. 2°. 1 Sp. auf Bl. 6 v°. (Auf Bl. 5
und 6 r°: VI, 1 N. 18.)

10 Aus dem Inhalt dieser Aufzeichnung und besonders deutlich aus den Lesarten ergibt sich, daß
sie in der frühen Zeit der Ausarbeitung der Theorie der „abstrakten“ und „konkreten“ Bewegung
entstanden und durch eine Idee des Ramus angeregt ist, mit der sich Leibniz in der Nizoliusausgabe
bekannt zeigt (vgl. den Anfang dieser Aufzeichnung mit der Fußnote 56 von N. 54.). Auf den ersten
drei Seiten dieses Bogens steht die ebenfalls aus inhaltlichen Gründen in die Zeit von 1669—1670 ge-
15 setzte Aufzeichnung über die Inkarnation Gottes und die hypostatische Union (N. 18).

Petrus Ramus in Mathematicis omnia problemata reduxit ad theoremata. Et merito.
Quia modo tantum applicandi differunt. Solutio enim problematis est theoremata, verbis
tantum operativis mutatis. V.g. problema: datum Circulum mutare. Solutio seu
Canon: multiplicetur quadratum diametri, seu circumscriptum, producto circumscri-
20 batur Circulus, is erit multiplex dati. Theorema: Circuli sunt ut quadrata diametrorum
seu circumscripta. Similiter mihi venit in mentem omnes Hypotheses ad demonstrationes,
omniave phaenomena ad theoremata reduci posse. V.g. Phaenomenon est: Lumen
quoad sensum instanti movetur, seu minore celeritate, quam est quaelibet sensibilis.
Hypothesis: Supponatur nullam esse sensibilem in pleno lineam, quae non contineat
25 lineam aliquam insensibilem contigui sibi corporis subtilissimi, quod aetherium vocant.
Solutio: Luce igitur orta, seu corpore lucido emissis ex se radiis impellere lineas luminis
incipiente, quo primum momento initium lineae impellit, eo et impellet finem eius ad

3 monoculus inter caecos *unterstr.*

19 quadratum (1) inscriptum (2) diametri, seu circumscriptum, L 22 Phaenomenon est: (1)
30 Aër a lapide impulsus (2) Lux in (3) Lumen L 24 Supponatur (1) non esse vacuum, supponatur
et (a) plenum (b) undique (c) ubique (d) nullam esse sensibilem pleni partem, in qua non sit (aa) ignis
(bb) corpus illud subtile cuius motu fit lumen. Supponatur tertio (2) nullam L

quantamcunque distantiam. Uti qui baculum impellit totum simul impellit, etsi pro-
 tendantur in infinitum. Ergo quo primum momento lux orietur lumen sentietur. Theorema
 fieri potest: „Si ad certam distantiam a lucido nulla sit linea recta sensibilis quae non
 contineat luminosam; orta lux ad distantiam eandem momento videbitur.“ Quod theo- 5
 rema est prorsus necessarium, et reddit causam possibilem Luminis instantanei. Si esset
 convertibile seu si hypothesis demonstrabilis esset vel sensu certa, redderet causam prorsus
 necessariam, seu ostenderet nullam aliam esse posse, quod fit in hoc exemplo: Phae-
 nomenon: Grave projectum aliquamdiu impetum retinet. Hypothesis: 1.) Gravi
 projecto nihil statim occurrit aequae validum. 2.) Cui nihil occurrit aequae validum, id
 impetum semel acquisitum retinet. Solutio: Igitur grave projectum impetum retinet. 10
 (Theorema: Quicquid semel movetur, id eadem via et celeritate semper movebitur nisi
 sit quod impediatur; et, si quid sit quod impediatur, sed non aequae validum, minuetur im-
 petus; si id continue obstet, minuetur continue impetus, donec desinat.) Theorema: Si
 gravi projecto nihil statim occurrit aequae validum, et motus omnis durat nisi impediatur;
 impetus gravis projecti aliquamdiu durabit. Ita causa reddita est possibilis. Sed cum 15
 Hypothesis non solum sit possibilis, sed et certa, altera sensu, altera demonstratione;
 et converti possit Theorema hoc modo, atque et sic demonstrari: Si gravis projecti im-
 petus durat; nisi impediatur, sequitur nihil statim occurrere aequae validum, et omnem
 motum durare nisi impediatur. Cum ergo et hoc conversum verum sit, erit causa reddita
 non solum possibilis, sed et necessaria. 20

56. TOTOS LIBROS EXPLICARE UNA FIGURA

[1670—1671 (?)]

Überlieferung: *L* Konzept: LH XXXV 1, 14 Bl. 87. 1 Oktavblatt aus dem Papier für das
CJR. 2 S.

Datierungsgründe: Papier und Duktus der Schrift.

25

Totos libros explicare una figura, et ut omnes autores eadem utantur

Magno levamento res mathematicas discentium docentiumque figuris iisdem uteren-
 tur omnes. Exempli causa tota doctrina optica posset explicari una figura grandi. Et ut

3 potest. (1) Si nulla sit linea sensibilis, quae non contineat lineam luminosam, lux orta ad
 quantam (2) „Si *L* 27 levamento (1) rerum mathematicarum (2) res *L* 28 tota (1) res (2) doctrina *L* 30

confusio vitaretur, quae eodem tempore consideranda sunt, possent notari colore eodem et quia idem diverso tempore cum variis conferendum est, possent induci ei colores varii se comitantes. Ita quicumque aliquid de re optica commentabitur, iisdem et figuris et numeris utetur, quibus et alii omnes, et alias ipse. Compendio sumtuum incidendis figuris
 5 novis, laboris in delineandis, universalitate intellectuum (uti apud Analyticos idem omnibus z vel y ut quaesitum x) harmonia librorum, minore fatigatione imaginationis huc illuc versandae, magna etiam commoditate ad detegenda nova et non considerata, tum omnia simul sunt in conspectu, conferrique inter se, et detegi hiatus possunt. His figuris lineisque ut urbibus in chartis geographicis ascribi nomina debent, theoremata non pauca
 10 possunt. Incredibile hoc levamentum est molestis illis versationibus foliorum et inquisitionibus, et huc illuc respectationibus carere posse, Rationemque et sensum uno velut momento quasi oculis in rem praesentem ductis expedire. Apparebit quid inventum quousque sciendo profecti simus, patebit omnibus campus adjungendi. Abbreviaturae quoque seu Brachigraphiae faciles possunt adhiberi. Lineae (sint) ductae iisdem manentibus coloribus duplicitate aut triplicitate seu crassitie, ut fluvii in geographia, modo flexus, punctis adjunctis, serratura, ita carere poterimus illuminatione molesta. Et veteribus notis omnibus facile est adjungere novam, (suppetente quippe spatio, adjectum novi generis priorem comitante serratura, aut variato tantum serraturae angulo, aut appositis quibusdam hamis, punctis etc.) Tota Geometria potest contineri una grandi figura, una
 20 cum demonstratione omnium theorematum brachygraphica in margine. Omnes introspicient uno momento in fundum demonstrationum, et rationes rationum ad primas usque. Stereometria potest exhiberi vel pluribus figuris, vel ea ratione, qua Rumelinus usus est in corpore humano. Quanquam pro stereometricis moduli solidi sint vendendi cum libris, similiter in mechanicis quoad eius fieri potest. Adde Speneri meditationes de emendandis
 25 chartis geographicis adhibitis pluribus characteribus. Adde quae alibi commentatus sum de tota quadam materia juridica una historia seu facto comprehendenda, ut Italus quidam in Criminibus Judiciisque Ecclesiasticis fecit; Ayreus quoque in processu Belialis contra Jesum adumbravit.

8 detegi (x) errores (z) hiatus L 24—28 Adde . . . adumbravit. *erg. L*

22 Rumelinus: wohl Joh. Conr. Rhumelius, Arzt aus Altorf. 24 Speneri meditationes: nicht ermittelt. 25 alibi: wohl VI, 1 N. 10. 26 Italus quidam: nicht identifiziert. 27f. *Jac. AYREUS, Historischer Processus iuris in welchem sich Lucifer über Christum, darum, daß dieser ihm die Hölle zerstöhret, eingenommen . . . Darinn ein gantzer ordentlicher Processus von Anfang der Citation bis auf das Endurtheil in erster und anderer Instance, darzu die Form, wie in Compromissen gehandelt wird, erleibet*, 1597.

57. DEMONSTRATIO PROPOSITIONUM PRIMARUM

[Herbst 1671 — Anfang 1672 (?)]

Überlieferung: L Konzept: LH I 20 Bl. 223—224. 1 Bog. 2°. 7 Sp.

Die Datierung dieses Stückes stützt sich zunächst auf das Wasserzeichen, das übereinstimmt mit einem des sicherlich im Herbst 1671 verfaßten dritten Entwurfes der *Summa hypotheseos* (N. 48₃). 5 Inhaltlich werden die ebenfalls in der 2. Hälfte 1671 konzipierten *Elementa juris naturalis* vorausgesetzt (VI, 1 N. 12₅ und N. 12₆) und selbstverständlich auch die Abhandlungen zur *Theoria motus* (N. 40 und 41).

Ego ita sentio, nullam propositionem accipiendam esse nisi probatam, nec vocem nisi explicatam; quantum scilicet res moram fert inquirendi. 10

Vocis explicatio, Definitio est

Propositionis explicatio idem cum Demonstratione¹

Dantur autem propositiones indemonstrabiles, id est quae sunt sentiendae, ut solem lucere.

Demonstrabiles aliae sunt rationis, aliae facti. 15

Facti ut terram moveri, quam propositionem ego in *Hypothesi* ni fallor primus demonstravi assumtis duabus propositionibus altera facti, sed indemonstrabili, seu sentienda: ut terram esse consistentem seu cohaerentem; altera rationis et a me demonstrata nullam esse cohaesionem quiescentis. Unde illud universaliter deduxi omnem Globum Mundanum, ut Solem, Lunam, Terram etc. motum proprium a caeterae massae 20 motu distinctum, eumque, pro re nata, circa proprium centrum, habere debere.

Rationis sunt Propositiones illae ex solis ideis, vel quod idem est definitionibus conjunctis orientes, sensui originem non debentes, ac proinde hypotheticae, necessariae, aeternae, ut Geometricae, Arithmeticae, Phoronomicae abstractae omnes: ita totum esse 25 maius parte, Nihil esse sine ratione, Circulos esse ut quadrata diametrorum[,] Numeros esse impares esse differentias quadratorum, quae omnia talia sunt, ut ex sola accurata distinctaque expositione, id est definitionibus pendeant. Idem Aristoteles vidit, idem Lullius, ambo Viri magni.

Zu N. 57: Zusätze am Rande:

¹ Definitio est idea significata Ratiocinatio est catena idearum 30

Demonstratio ratiocinatio significata Demonstratio catena definitionum.

13 quae sunt (r) facti, ut (2) sentiendae L 22 illae | necessariae, gestr. | ex solis ideis | perceptis gestr. |, vel L 30 idea | clare erg. u. gestr. | significata L 30 Ratiocinatio korrr. aus Definitio L

At sunt qui putant, esse quaedam Axiomata per se nota, haec esse in demonstrando definitionibus adjungenda.

Hos ego audacter dicam nondum satis patiente animo in intima penetrasse.

Primum enim spondeo nullum eorum esse in quo non effecturus sim, ut positis definitionibus admitti necesse sit a Sceptico etiam quantocunque.

Totum esse maius parte, primus demonstravit Hobbius, fundamentum Scientiae de Quantitate.

Nihil esse sine ratione, ego quod sciam primus demonstravi fundamentum scientiarum de mente et motu.

Notum est quaedam Axiomata ab Euclide assumta, a Clavio aliisque in Theorematum numerum redacta esse, quasi paulo difficiliora.

Quis obsecro gradum difficultatis determinabit, quis assignabit rationem sistendi

Quod enim *κρίτηριον* per se noti nec declaratione indigentis?

Alia aliis clariora sunt, nihil absolute notum. Praeterquam idem dicere de seipso, vel iisdem vel aliis sed idem significantibus verbis, aut consensu omnium, aut voluntate declarata dicentis.

Et quid Scepticis respondebimus, qui irrident illud nostrum per se notum?

Quid magnis Mathematicis et Philosophis, qui interdum negare audent, quae aliis clara videntur.

Ut Totum esse maius parte in Angulo contactus negavit Gregorius a S. Vincentio et in infinito Cardinalis Pallavicinus.

Et nihil esse sine ratione negant quicumque ab hac regula excipiunt voluntatem, ut Scientiae mediae patroni omnes contra Praedeterminatores.

Et tamen labente harum propositionum absoluta et rigorosa universalitate actum est de certitudine omnium propositionum quascunque mens humana invenit.

At, inquires, qui fieri potest, ut solae definitiones aliquid novi ingenerent menti, non sunt enim nisi vetera aliter expressa.

Et quae utilitas erit invenire aliquod theorema, si dudum noram omnia eius praeter verba?

30 8f. scientiarum *horr. aus* scientiae L
28 erit (r) nosse (z) invenire L

24 rigorosa (r) certitudine (z) universalitate L

6 HOBBS, *De corpore*, cap. 8, § 25.
1647 (vgl. oben S. 432).

20 GREGORIUS A S. VINCENTIO, *Opus geometricum*,
21 S. PALLAVICINO, Werk nicht ermittelt (vgl. oben S. 432).

Qui sic objiciunt nondum Scientiae, et idearum, et quam Plato vocabat reminiscendae mysteria comprehenderunt.

Qui Arithmetica, et in ea Tabulam Pythagoricam discit, quid obsecro discit: An novi aliquid praeter verba[?]

Cum disco bis duo esse quatuor, an aliud praeter nomen numerale disco, cuius deinde 5 in loquendo computandoque compendiosus sit usus?

Et tamen nisi haec vocabula, vel alia quaecunque eorum loco constantia signa essent, periisset nobis arithmeticae usus omnis.

Verissimum ergo est, qui non nisi res rationis, theoremata, definitiones discit, non discere, nisi dudum cognitis uti. 10

Quemadmodum enim nemo computare posset, praesertim numeros ingentes, sine nominibus vel signis numeralibus, loco numeri enim deberet sibi distincte imaginari omnes in eo comprehensas unitates. Quis autem nisi tempore aetatis Methusalae imaginabitur sibi distincte unitates quae sunt in 1 000,000,000,000 et si posset tamen inter progrediendum priorum oblivisceretur. 15

Ita nemo ratiocinationes longe productas persequi animo posset, nisi reperta essent signa quaedam, id est nomina, quibus magna rerum vis ita compendiose comprehenderetur, ut plurima celeriter percurrere liceret, quod esset impossibile, si sublatis nominibus, vel aliis ejusmodi signis, pro definitis esset definitionibus utendum.

Et huius generis cogitationes soleo vocare Caecas, 20

Quibus nihil apud homines frequentius aut necessarium magis.

Quotusquisque enim cum de novenario loquitur omnes eius unitates; cum de Hyperbola modum eius generandae; sibi distincte imaginatur.

Si semel nobis conscii simus verba distincte constanterque ordinasse, suffecerit cogitationibus caecis uti ad distincte ratiocinandum. 25

Hinc Symbolica illa recentiorum Analysis, quicquid etiam contradicat Hobbius, tanti est ad celeriter et secure ratiocinandum usus.

Unde videmus eos qui artem tenent verbis aptis constanter utendi, accurate ratiocinari, id est cogitationes ordinare solere.

Ratiocinatio demonstratioque omnis non auget cogitationes, sed ordinat. 30

Theorematis nullus alius usus est, quam quod compendiose multa dicit.

20f. Caecas, | quibus homines plerumque utuntur. *gestr.* | Quibus *L* 22 cum de (*x*) circulo linearum aequali (*z*) Hyperbola *L*

26f. HOBBS, *De corpore*, cap. 20.

Et quia compendiose, ideo apte ad usum, Compendiose enim expressa multa simul
facili cogitatione comparari, percurri, ad unum finem, id est ad solvenda Problemata, et
ad maximum problematum: obtinere felicitatem, coordinari possunt.

Omnes omnia per partes novimus, quae conjuncta ordinate, proposita distincte,
6 cogitata reflexe apud Euclidem Theoremata dederunt.

Qui absolvit legendo demonstrationem in Euclide miratur se tam manifesta non du-
dum vidisse: cum ea omnia diu cognita agnoscat, ex quibus combinatis tantum in eadem
incidisset.

Sed scilicet haec tam ordinata combinatio, in qua omnis philosophandi lux consistit,
10 non venerat ei in mentem.

Cogitaverat, sed quasi non cogitaret, id est sine reflexione. Uti cum novem unitates
cogito, cogito et septem, sed sine reflexione.

Quemadmodum in data massa informi figurae omnes dudum insunt, nec nisi ablatione
inutilium indigent ad apparendum.

15 Nimirum ut finiam, quemadmodum essentia Mentis in actione in se ipsum, ita et
anima sapientiae, atque id quod vulgo iudicium vocant, consistit in illo: *Dic Cur Hic*, seu
in Reflexione. Et prudentiores saepe sunt, qui pauciora norunt, sed promte ad invenien-
dum, distincte ad dijudicandum, compendiose ad peragendum.

Propositio:

20 Totum cde est maius parte de .

Definitio: Maius est cuius pars alteri toti aequalis est.

Σχόλιον: Ex hac definitione maius minusque aestimant homines universi; duas enim
res datas congruentes sibi aut saltem parallelas collocant, ut ab et $\overline{a \quad b}$
 cde , ita enim apparet cde esse maius, seu aliquid aequale ipsi ab
25 nempe cd et aliquid praeterea de habere. $\overline{c \quad d \quad e}$

9 philosophandi (1) anima (2) lux *L* 15—17 quemadmodum essentia Mentis ... in Reflexione
horr. aus quemadmodum Mentis essentia consistit in Reflexione *L* 19 Propositio *horr. aus*
Demonstratio Propositionis *L*

19 — S. 483, 5 Leibniz gibt hier eine ausführlichere Darstellung des ihm bekannten Beweises aus
HOBBS, *De corpore*, cap. 8, § 25.

Demonstratio:

Cuius pars alteri toti aequalis est, id est maius *per defn. Majoris*
 Pars totius *cde* (nempe *de*) est aequalis toti *de* (nempe sibi ipsi)
 Ergo *cde* est maius quam *de*; totum parte.

Quod erat demonstrandum.

5

Ecce elegans exemplum propositionis primis, id est definitionibus et propositionibus identicis proxima, demonstratae unico syllogismo in prima figura, cuius maior est definitio, minor est propositio identica, conclusio theorema datum.

Propositio:

Nihil est sine ratione,

10

seu quicquid est habet rationem sufficientem.

Definitio 1. Ratio sufficiens est qua posita res est.

Definitio 2. Requisitum est quo non posito res non est.

Demonstratio:

Quicquid est, habet omnia requisita.

15

Uno enim non posito non est *per def. 2.*

Positis omnibus requisitis res est

Nam si non est, deerit aliquid quo minus sit, id est requisitum.

Ergo omnia Requisite sunt ratio sufficiens *per def. 1.*

Igitur quicquid est habet rationem sufficientem

20

Q. E. D.

Propositio:

Nulla est resistentia quiescentis.

Definitio 1. Quiescere est uno tempore continuo esse in uno loco.

Def. 2. Resistere est mutare motum impingentis.

25

3 Pars (totius) *cde* *L ändert Hrsg.* 11 quicquid est (*x*) eius ratio sufficiens est (*z*) habet *L*
 12 res (*x*) existit (*z*) est *L* 15 Quicquid est, (*x*) eius sunt (*z*) habet *L* 18 f. requisitum. (*x*) Ergo
 positus omnibus requisitis ponitur ratio sufficiens (*z*) Ergo *L* 23 Nulla est (*x*) cohaesio (*z*) resistentia *L*
 24 f. loco. (*x*) def. 2. Cohaerere est (*a*) resistere divisioni parte mota (*b*) moveri totum (*c*) totum

Def. 3. Impingere est conari movere Excipiens eadem celeritate in eandem plagam.

Def. 4. Conari est incipere movere.

Demonstratio:

6 Omne impingens conatur movere excipiens eadem celeritate in eandem plagam. *def.* [3].
Ergo omne excipiens conatur moveri celeritate impingentis in eandem plagam.

Ergo incipit sic moveri *per def.* [4].

Qualis motus incipit, pergit, nisi sit conatus seu initium motus aliorum.

(Neque enim mutationis ratio est)

10 Quiescentis antea non est conatus aliorum quam ab impulsu novo *per def.* 1.
Ergo quiescens nunc impulsum pergit moveri celeritate impingentis in eandem plagam.
Quicquid celeritate alterius in eandem cum eo plagam movetur non mutat eius motum.

(Altero enim intrante locum alterum exit; cum tamen omnis actio corporis in
corpus, seu mutatio motus situsque, sit a concursu plurium corporum in unum locum, per
15 alibi ex definitionibus corporis et motus demonstranda)

Ergo Quiescens *per d.* 2 non resistit impingenti.

Q. E. D.

motum iri. Ostendamus nullam esse resistantiam quiescentis, partem non cedere nisi cum toto (a)
def. 2. Cohaerere est resistere divisioni (3) Def. 2. Resistere L 1 Impingere est | in locum
20 alterius *gestr.* | conari L 3—5 incipere (r) esse (a) moveri (3) movere. | def. 5. Moveri est mutare
locum. def. 6. Excipiens est id quod impingitur. def. 7. Pelli est moveri ab impingen *gestr.* | Demon-
stratio | Quicquid impingit, pellere conatur quiescens *per def.* 3. Quicquid pellere conatur, pellere inci-
pit, *per def.* 4. (r) Quicquid pelli incipit moveri incipit seu quiescere desinit (a) Ergo quo quid momento
quiescens existit impingens, quiescere desinit (3) Quicquid (a) pergere incipit (b) cedere (c) pelli incipit,
25 incipit moveri ab impingente eadem celeritate in eandem plagam. Quicquid incipit moveri in aliquam
plagam aliqua celeritate, non resistet, sed perget eodem modo, nisi incipiat simul seu conetur mo-
verei in aliam. Quiescens impulsum non conatur in aliam plagam, quam in quam impulsus est. Ergo
nulla est resistantia quiescentis. *Propositio Juris Naturalis.* Tanto quisque potentior esse debet quanto
est sapientior *gestr.* | Omne (r) excipiens (a) impingens L 5 *def.* 2. L ändert Hrsg. 7 *def.*
30 3. L ändert Hrsg.

Propositio:

Tanto quisque potentior esse debet quoad eius fieri potest quanto est
sapientior

1. Sapientia est scientia felicitatis.
2. Potens est hoc loco felix si velit. 5
3. Debitum est necessarium viro bono.
4. Vir Bonus est qui amat omnes.
5. Amare est felicitate alterius delectari.
6. Delectari est sentire harmoniam.

Demonstratio:

10

Sapiens est sciens felicitatis *def. 1.*

Sciens felicitatis vult felicitatem.

Potens qui vult felicitatem est felix *def. 2.*

Quo quis sapientior hoc debet esse felicior.

Ergo quo quis sapientior hoc debet esse potentior. 15

Restat ut probetur: Quo quis sapientior hoc debere esse felicior.

Nam quo quis sapientior hoc intelligentior felicitatis.

Ergo hoc ea gaudebit magis.

Ergo hoc eius capacior.

Quanto quis autem capacior felicitate tanto debet esse felicior. 20

Probatur hoc ultimum.

Nam debent omnes esse felices quoad eius fieri potest (*per def. 3. 4. 5. junctas*), magis autem in quibus hoc harmonicum magis *def. 6.* Magis autem harmonicum quod magis possibile caeteris paribus.

2f. quanto est (1) sapientior (2) prudentior (3) sapientior. L 5f. velit. (1) arbiter felicitatis 25
alienae (2) 3. Debitum L 8f. delectari. (1) Felicitas est voluptas sine dolore. (2) 6. Delectari
13f. *def. 2.* (1) Sapiens debet esse felix (2) Quo quis sapientior L 15 Ergo (1) sapiens debet esse
potens (2) quo quis L

(Argumentatio ab obliquo ad rectum, et contra.)

Exemplum: Christus est DEUS. E. qui recipit Christum recipit DEUM.

Definitiones: *Christum* est eum qui est Christus.

DEUM „ „ „ „ DEUS.

6 *Σχόλιον*: Omnis obliquus resolvitur in rectum cum addito relativo. Cogitationis obliqui pars est cogitatio recti. Ipsa Grammatica compositio hinc oritur.

Demonstratio seu Connexio Definitionum:

Qui recipit Christum, recipit

eum qui est Christus *per def. 1.*

10

Christus est DEUS *per hypoth.*

Ergo recipit eum qui est DEUS *per 1^m fig.*

(ita argumentando: Christus est DEUS *per hypoth.* qui est Christus est Christus, Ergo qui est Christus est DEUS. Ergo si pro[:] qui est Christus[,] substitui potest[:] qui est DEUS[,] poterit pro[:] eum qui est Christus, substitui[:] eum qui

15

est DEUS[,] quia si aequalibus addas aequalia, quae remanent sunt aequalia)

Qui recipit eum qui est DEUS recipit DEUM *per def. 2.*

Ergo qui recipit Christum recipit DEUM

Q. E. D.

20 qui recipit Christum
 recipit { eum qui est Christus } = def. 1.
 { eum qui est DEUS } = hypoth.
 { DEUM } = def. 2.

Q. E. D.

Hinc patet omnem ratiocinationem consistere in perpetua substitutione aequipollen-
 25 tium ex toto vel parte.

Christum dicere idem est quod dicere eum qui est Christus.

1—26 Nachträglicher Zusatz am Rande (26 in anderer Schrift). Die Diskussion der *consequentiae a rectis ad obliqua procedentes* fand Leibniz bei J. JUNGIUS, *Logica Hamburgensis*, 1638, l. III, c. 4, § 8.

58. VORARBEITEN ZUR CHARACTERISTICA UNIVERSALIS

Definitionentafel.

[2. Hälfte 1671—Frühjahr 1672 (?)]

Überlieferung: L Konzept: LH IV 7 C Bl. 35—44. 5 Bog. 2°. 10 S. Konzeptpapier für das *CJR*. 5

In der Anordnung folgt diese Definitionentafel dem Aufbau der Begriffstafeln in John Wilkins' *Essay towards a Real Character and a Philosophical Language*, London 1668, Part II, chap. 1, p. 26—33, geht aber über dessen bloße Begriffsaufteilung hinaus. Für unsere Datierung ist daher maßgebend Leibniz' Mitteilung vom 29. April (9. Mai) 1671 an Oldenburg (II, 1 S. 104), er habe kürzlich Wilkins' Werk gelesen. Die Niederschrift (auf Mainzer Papier) erfolgte offenbar wenig später, wurde jedoch 10 abgebrochen, vermutlich wegen seiner Vorbereitungen für die Reise nach Paris (19. März 1672).

Zur Zählung sei angemerkt: die erste Kolonne zählt die Abschnitte fortlaufend (1—62), die zweite (Hauptabschnitte I—VI und I—II) und dritte Kolonne gliedern die Definitionen in Anlehnung an die Einteilung in dem Werk von Wilkins. Die arabischen Ziffern in der dritten Kolonne, deren Folge manchmal springt oder verändert ist, sind von Leibniz so geschrieben, daß sie größtenteils Definitions- 15 paare zusammenfassen. Wir setzen sie aus drucktechnischen Gründen jeweils vor das erste Glied. Die dem Hauptabschnitt III des zweiten Teils des Buches von Wilkins entsprechenden Definitionen hat Leibniz erst um 1678 in Hannover konzipiert, weswegen sie erst im Band VI, 4 zum Abdruck gelangen werden. Aus dieser Zeit stammen vermutlich die durch (H?) gekennzeichneten Änderungen und Zusätze, die aus äußeren Gründen nicht mehr der Mainzer Zeit zuzuordnen sind. 20

Generalis notio est quae alterius (specialis) pars est:

I. I. I. ALIQUID est quicquid cogitari potest.¹

NIHIL est quicquid nominari potest, cogitari non potest, nomen sine re, sine mente sonus.²

(EXISTENTIA) est alicuius sensibilitas distincta³

(ESSENTIA) est alicuius cogitabilitas distincta.

2. 2. REALE est quicquid non est tantum apparens

Nachträgliche Änderungen und Zusätze:

¹ Si A sit B vel C vel D, et ita porro dicitur Aliquid

² seu si N non sit A et N non sit B et N non sit C et ita porro N dicitur Nihil hoc 30 est quod vulgo dicunt Non Entis nulla esse attributa

³ seu Existens est, quod distincte sentiri sive percipi potest[,] distincte id est adhibitis distinctis conceptibus quemadmodum Ens est quod distincte concipi potest

25 alicuius (r) sensibilitas | distincte cogitabilis *erg.* | (2) sensibilitas L 26 f. distincta. *erg.* |
 (1) RES (2) REALE L 27 apparens |, sed et existit *gestr.* | APPARENS L 32 sive percipi *erg.* L 35
 32 f. adhibitis (r) accuratis ratiocinationibus (2) distinctis . . . potest L

APPARENS est cuius sensibilitas non est distincta.

3. 3. NOTIO, Conceptus, Idea, est cogitatio quatenus alicuius cogitatio est.
FICTIO est cogitatio non existentis. (Fictio nisi possibilis nulla est in mente, est in voce)
- 5 4. 4. VOCABULUM est sonus articulatus nota signumque⁴ cogitationis.
(Praedicatum) est vocabulum ei tributum quod alio vocabulo scilicet nomine suo dignosci solet.⁵
(Titulus) est praedicatum boni
(Convicium) est praedicatum mali.
10 (Compellatio) est allocutionis inchoatio.
(Allocutio) est sermo cui ab alio praesente attendi velle, nos declaramus. Unde desiderare solemus signum attentionis nutu, voce facto.
4. PERSONA est cuius aliqua voluntas intelligitur.
5. 5. SUBSTANTIA est cuius aliqua actio vel passio est.
15 An potius: quicquid cogitatur absolute sive complete.
ACCIDENS est modus substantiae quo cogitari potest.
6. 6. QUANTITAS est modus, quo res cogitatur determinata, aut potius modus quo res cogitatur tota. Figura terminos continet, sed mutata figura manet quantitas et haberi res potest nihilominus tota. Seu quantitas est ipsa haecceitas, qua res
20 cogitatur haec.⁶
QUALITAS est modus, quo res cogitatur mutabilis seu posse agere et pati. Quo res cogitatur cum relatione non ad sensum, sed intellectum.⁷ Quantitatis enim

⁴ nota mihi, signum aliis.

⁵ v. g. rationale non est nomen hominis, sed praedicatum.

25 ⁶ Principium eorum quae tractant de existentia seu quantitate est: Quod est id esse; seu non utique non esse, cuius illud: totum est majus parte, non nisi subsumtio est.

⁷ *über* intellectum: imaginationem.

2 idea, est | Essentiae *gestr.* | cogitatio L 4f. voce (x) NOMEN (2) VOCABULUM L 6 est
(x) nomen (2) vocabulum L 6f. alio (x) nomine (2) vocabulo L 8 praedicatum (x) exprimens
30 bonita (2) boni L 10 est (x) colloqui (2) allocutionis L 11 sermo (x) quo significamus nos
(2) cui (a) alium praesentem (b) ab alio praesente L 13 voluntas | atque actio *gestr.* | intelligitur L
14 vel passio *erg.* L 15 absolute sive complete *erg.* L 19 nihilominus *erg.* L 19f. Seu ... haec.
erg. L 22 intellectum (x) Quantitas enim (2) Quantitatis enim conceptus L 24 v. g. (x) ratio-
nalitas (2) rationale L

conceptus est cogitatio relationis rei ad sensum. Hinc ratio patet cur sola ex accidentibus quantitas auferri non possit, continet enim ipsam rei haecceitatem.⁸

7. 7. ACTIO est⁹ status unius quem sequitur mutatio alterius.

PASSIO est illa ipsa mutatio. Hinc sequitur agens sine mutatione esse posse, 5
patiens non posse. Sed agens unicum, DEum.¹⁰

RELATIO est duorum concogitabilitas.

ABSOLUTUM est quod cogitatur alio non cogitato.

8. II. CAUSA est sensu hominum communi: quod nisi nunc hic praeextitisset aliud non existeret. Quid vero si eodem momento producantur, ut quo momento 10 actio eo passio? Erit tamen actio natura prior. Cur ita?

Prius igitur natura est, etsi non tempore, quicquid altero prius coeptum est, etsi sint simul absoluta. Sed hoc alibi accuratius excutiendum. An potius prius est natura cum in momento productionis etsi uni obstes nihil agis, nisi alteri obstes. Quemadmodum frustra umbram tollere conamur, nisi sublato obum- 15 brante. Est ergo causa natura prius.¹¹

EFFECTUS est ipsum requirens.

(Procurare) est efficere cura sua. (Cura) est labor animi. Labor est actio molesta alicuius efficiendi causa suscepta.

⁸ Principium eorum quae tractant de mutatione seu Qualitate est, nihil esse sine 20 ratione.

⁹ conservatio vel auctio suae perfectionis vel potius est variatio quae fit salva perfectione.

¹⁰ vel potius passio est variatio quae perfectionem sua natura minuit.

¹¹ simul et requisitum, et inferens, non absolute sed hoc rerum statu, hic et nunc. 25 Nam homicidium causa est poenae, non absolute, ut sequatur poena, nec ut poena alias non sequatur, sed hic et nunc caetero temporis tractu similiter posito et secuta fuit et aliter secuta non fuisset. Causa integra est absoluta NB. *Am Rande*: Causa aliquando est requisitum quod unicum supererat.

4 status | seu modus *gestr.* | unius *L* 9 est (1) principium exis (2) sensu *L* 9f. nunc hic 30
prae— *erg. L* 16 causa | requisitum *gestr.* | natura prius | requirente *gestr.* | Effectus *L*

CAUSA EFFICIENS est causa per actionem.

(Causa per emanationem) est causa efficiens sine mutatione sui. Quod movetur impellit quiescens sine repassione, non tamen sine mutatione. Mutat enim seipsum, id est in cursu destinato pergit.¹²

5 (Producere) in lucem scil. in conspectum: Est facere rem existere, ac proinde sensibilem. Addit ergo effectioni relationem ad sensum.

Agere refertur ad objectum, facere ad effectum. Efficere ad utrumque, est enim facere aliquid ex aliquo.

10 (Eventus) est effectus contingentium. (Successus) fortuitorum. (Exitus) dubiorum. (Fructus) est effectus bonus.¹³

(Autor) est qui declaratione voluntatis suae est causa efficiens alienae.

Efficacia est potentia efficiendi.

Virtus est efficacia boni.¹⁴

9 CAUSA IMPULSIVA est causa ut actio incipiat in agente. Unde qui removet impedimentum non est causa impulsiva, nec qui objicit patiens jam agenti.

15 Concitare est augere actionem coeptam.

Incitare est actionem ex lenta facere vehementem.

Instigare est impellere conari.

Inducere est aliquandiutino impulsu continuo denique actioni initium dare.

20 Stimulus est medium instigandi.

Irritare est iratum facere.

Provocare est profiteri se alium iratum velle.

Excitare est motum intestinum extrinsecus sensibilem aliquid efficere conantem dare: facere ut aliquid propinquum fiat conanti.

25 (Implicare) *Engagiren* efficere ut desistere cum velis non possis.

Urgere est inducere conari.

¹² Non est ergo causa per emanationem.

¹³ Damnum malus, uterque subsistens.

¹⁴ *geändert in* efficacia ad bonum.

30 6 relationem ad (1) materiam (2) sensum. L 14 impulsiva est (1) auxilium efficientis in
agen (2) causa L 20 est (1) instrumentum (2) medium L 23 Excitare est (1) quietem tol-
lere (2) fermentationem seu (3) motum L 24 facere . . . conanti *erg.* L 26—S. 491, 1 conari. (1)
Inhibere (2) Impedire est facere ne fiat. Adjuvare est facere ut fiat. (3) (Impedio) L

(Impedio) etiam perrumpentem dummodo efficiam, ut ita uti nunc agit, efficere non possit.

(Adjuvo) etiam sine me effecturum, cum ita uti nunc egit, alioquin effecturus non fuerit.

Obstaculum est impedimentum quod omnino tolli debet. 5

Sistere est ita impedire ut conatus etiam desinat.

Cohibere est sistere incipientem.

Resistere est impedire conari.

Impedire (rectius) efficere ut nihil agatur.

Assistere est adjuvare conari. 10

Succurrere est assistere, opere coepto indigentia apparente.

Relevare est minuere difficultatem. Qui bajulantem haustu vini recreat juvat, non relevat. Non enim minuit difficultatem, sed auget vires.

Advantage Vortheil est circumstantia ad victoriam utilis.

Subsidium est auxilium praeparatum in eventum indigentiae, subsidit enim 15 quasi in fundo, ut spes in Pyxide Pandoraae.¹⁵

Conducere est subsidium praestare iter facienti.

(Restituere) est praesens efficere quod praesens esse desiit.

(Reddere) in potestate esse efficere, quod in ea esse desiit.

(Restaurare) est aptitudinem reddere. vide supra. 20

(Sarcire) est reddere continuitatem.

Supplere est simile substituere, sed aliud. (Est ergo species restorationis.)

(Substituere) est aliud pro expectato praestare. Quod scilicet vel affuturum vel diutius affuturum expectabatur.

Accommodare est commodum facere. Aptare aptum. 25

¹⁵ ita triarii subsidebant, nec nisi in necessitatis articulo exurgebant.

¹² minuere (x) laborem. Potest adjuvare, qui non relevat ut si alioqui nihil fuisset alter effecturus. (2) difficultatem L ²² Supplere est (x) aliquid pro (2) simile L ²² sed . . . restorationis.)
 erg. L ²³ aliud pro (x) alio (2) expectato (a) dare (b) praestare L

⁸ Resistere: In der Handschrift LBr 662 Bl. 5—6, einem von Leibniz angefertigten Auszug aus einem Brief von D. G. Morhof an E. Mauritius vom Oktober (?) 1671, findet man die wohl aus der gleichen Zeit stammende Notiz von Leibniz: Resistere est Terminus Negativus. Obsequi est prorsus cedere. Antecedere est moveri in plagam impingentis.

- (Aptum) est congruum¹⁶ ad agendum.
 (Commodum) congruum¹⁷ ad patiendum, seu non resistens.¹⁸
 Congruum¹⁹ est quod facile compossibile est.²⁰ vid. 33.
 Facile est valde possibile, seu cuius pauca sunt requisita. Quod facile est in
 6 re, id probabile est in mente.²¹
 Inservire est juvare ad arbitrium eius qui juvatur
 Coadjutor²² est adjutor in officio existentis extraordinarius mansurus tamen.
 Dicitur alioquin adjunctus. Et coadjutori additur spes successionis.
 Collega est adjutor eodem officio praeditus.
 10 Minister est qui obligatus est ad inserviendum
 Praejudicium est impedimentum²³ in iudicio futuro a priore²⁴.
 10. 6. FINIS est cuius appetitus alterius appetitum efficit. Alterum dicitur MEDIUM.
 11. 3. EXEMPLAR est cui quis aliud simile facere voluit, quod dicitur EXEMPLUM
 12. 4. CONDITIO est oppositum requisito, nempe quo posito aliud ponitur. adde
 15 inf. 44.
 (Requisitum) est quo sublato aliquid tollitur.
 13. OCCASIO est tempus sine opera nostra congruum agendis quae volumus, seu
 tempus fortuito congruum.²⁵
 OPPORTUNUM est quicquid casu congruum est.
 20 Scandalum est periculum corruptionis voluntatum. Corruptitur voluntas,
 quae fit malis volendis facilior.²⁶
 14. 7. MATERIA est cuius manentis mutatione fit aliquid. Quod materia est effectus,
 est objectum agentis. Argumentum est cuius representatio cogitantis ob-
 jectum est. Subjectum est formae.
 25 FORMA est aggregatum²⁷ qualitatum seu mutabilium. Nam ut supra [6] dictum
 est Quantitas mutari non potest, Qualitas potest.

¹⁶ über congruum: conveniens ¹⁷ congruum *nachträglich geändert in* convenit
¹⁸ Aptum est facile ad agendum. Commodum est facile ad patiendum. ¹⁹ Congruum
nachträglich geändert in Conveniens ²⁰ *nachträglich geändert in* facile coexistit seu
 30 valde compossibile est ²¹ Periculosum est facile damnosum ²² sensu iudicio
²³ über impedimentum: vinculum, obligamentum ²⁴ priore *nachträglich geändert in*
 praeterito ²⁵ Occasio est tempus opportunum ²⁶ periculosum probitati ²⁷ über
 aggregatum: principium

8 spes (1) substitutionis. (2) successionis L 32 periculosum | animarum *gestr.* | probitati L

III.

Differentiae

15. I. VERUM est quicquid clare distincteque sensibile est.²⁸
 ((Certum) est quicquid clare distincteque sentitur.²⁹ Seu certitudo est claritas veritatis.)
 FALSUM est quod non esse clare distincteque sensibile est, seu quod non esse 5
 verum est.
 Error est sensus falsi.³⁰
 (Sensus)³¹ est cogitatio quam sequitur³² voluptas et dolor, seu³³ appetitus et fuga, sive conatus agendi.
 (Cogitatio) est actio in³⁴ seipsum.³⁵ 10
 Fides est sententia de veritate verborum alterius. Alio sensu fides est ipsa veracitas.
 (Opinio) est sensus³⁶ non clarus distinctusque.
16. 2. BONUM est quicquid sentiens³⁷ efficere conatur. Divitiae non sunt bonae si rigorosius loquendum est, sed eas habere.³⁸ 15
 MALUM est quicquid sentiens destruere conatur.
17. 3. { POSITIVUM est quod sentitur.
 { NEGATIVUM, quod non sentitur.
 Privatio est possibilis negatio.
18. 4. GENUINUM est quod est id quod appellatur,³⁹ alioquin SPURIUM. 20
19. 5. ACTUS est effectus praesens.⁴⁰
 POTENTIA est possibilitas mutationis
 (Terminus) est cui aliquid quod rei pars non est contiguum est.

²⁸ über sensibile est: percipi potest ²⁹ über sentitur: percipitur ³⁰ sententia falsa
³¹ Neben (Sensus) am Rande: Sententia ³² später geändert in quam comitatur ²⁵
³³ quam sequitur ³⁴ über in seipsum: interna ³⁵ perceptio cum reflexione ³⁶ sensus
 geändert in perceptio ³⁷ über sentiens: percipiens ³⁸ eas habere geändert in eis frui.
 Am Rande: Iucundum an bonum per se praesens? ³⁹ seu cui competit nomen suum
⁴⁰ seu existentia mutationis

I Differentiae am Rande erg. L 7 est (r) opinio fa (a) sensus L 26f. sensus (r) sent (a) 30
 perceptio L

20. 6. Finitum est quod terminos habet, infinitum quod non habet [,] vel finitum est, cuius partes sunt numerabiles.
Limes est Termini signum.
Confinia sunt terminus communis.
5 Indefinitum est incognitae quantitatis.
21. 7. NATURALE est quicquid ex motu ac quiete sequitur nam Natura est principium motus et quietis.⁴¹ Seu quicquid experientiae aut rationi consentaneum est. Praeternaturale quicquid insolitum est, cuius ratio nulla apparet in corporibus nec nobis. Supernaturale, insolitum cuius ratio non apparet in
10 creaturis. Artificiale est cuius ratio apparet non in corporibus sed nobis. Natura est consuetudo Mundi. Ars est potentia hominum in naturam.⁴² Praeternaturale est quod fit praeter Mundi consuetudinem. Supernaturale est quod fit praeter naturae⁴³ potentiam. Miraculum est actus non naturalis.
22. 8. SIMPLEX est sine partium diversitate. Unde patet varios esse gradus simplicitatis, aliud omni partium multitudine caret, seu differentia numerica, et hoc
15 est prorsus indivisibile, aliud caret partibus dissimilibus, magis minusve. MIXTUM est cuius partium diversitas est. Miscellaneum est cuius partium notio communis definita nulla est. Confusum est quicquid inter caetera sentiri cum velis non potest.
20 Rhapsodia est conjungere situ disjuncta natura, Cento est conjungere situ, conjuncta natura.
23. 9. PERFECTUM est quicquid tantum potest, quantum potest posse.⁴⁴ IMPERFECTUM contra
Maturum est quicquid aetate perfectionem acquisivit.

25 IV. Differentiae relatae ad finem

24. 2. Jucundum est quod quicquid destructurum putamus destruere conamur seu quod conamur conservare per se.⁴⁵

⁴¹ ut consuetudo est secunda natura, ita natura est prima consuetudo. ⁴² Natura est ars subtilis, Ars natura crassa ⁴³ cognitae *gestr.* ⁴⁴ [M]elius[:] Perfectio
30 est gradus realitatis (H?) ⁴⁵ Jucundum est quod continet sensum perfectionis (H?).

2 partes (r) sensibiles (a) sunt L 20f. natura, | et disjungere conjuncta *gestr.* | Cento L
25 Differentiae . . . finem *erg.* L

Conservare enim est destruere destruens. MOLESTUM est quicquid destruere conamur.

25. 1. UTILE est quicquid boni causa est, seu quo posito sequitur bonum.
Necessarium est quicquid boni requisitum est, seu quo non posito tollitur bonum. 5
Interest nostra quo posito vel non posito circa bonum vel malum nostrum mutatio contingit.
26. 3. DEBITUM, Officium est ad quod me coget qui prudens simul potensque est.
27. 4. POSSIBILE est quicquid clare distincteque cogitabile est.⁴⁶ IMPOSSIBILE contra.
28. 5. *Important* est cuius effectus bonus malusve magnus, seu quicquid plurimum ¹⁰ interest.
Vanum est contra.
29. 6. PRETIUM est determinatio gradus bonitatis in aliqua bonorum mensura communi.
Meritum est pretium actionis.
Demeritum est pretium omissionis. Nam quam malum est facere, tam bonum ¹⁵ omittere.
Carum est cuius pretium persolvere non est cuiusvis. Vile contra.
Dignus est quisquis meriturus est.

V. Differentiae relatae ad media

30. 1. LEGITIMUM quod est quale Legislator se velle ipsum esse declaravit.⁴⁷ 20
ADIAPHORUM est quicquid lege nec vetitum nec jussum est.
31. 2. DECORUM est quicquid ex opinione seu consuetudine pulchrum est, vel potius generalius: decor est pulchritudo in vivendo. *Galant. Galanterie* est decor in minutis.⁴⁸
32. 3. TUTUS est cui noceri non potest. Securus est qui putat sibi noceri non posse.⁴⁹ ²⁵
Differunt ergo ut verum et creditum; potest aliquod falsum mihi certum esse (\mathfrak{L}). Hinc non est necesse requirere ad Rempublicam opinionem securitatis, quia ipsa securitas est opinio.

⁴⁶ Possibile est quod non implicat contradictionem (H?) ⁴⁷ quale . . . declaravit *geändert in* conforme legi ⁴⁸ Est ad pulchritudinem ut risus ad jucunditatem ⁴⁹ seu ³⁰ tutus opinione

²³ pulchritudo (*r*) morum (*a*) in vivendo *L* ²³ est (*r*) pulchritudo in minu (*a*) decor *L*
²⁶ verum et (*r*) certum (*a*) creditum *L* ³⁰ Est ad (*r*) voluptatem (*a*) pulchritudinem *L*

Salvus est cui noceri non potuit⁵⁰ in periculo;

Innoxium quod nocere non potest. Innocuum quod non nocuit. Indemnis
cui non nocitum est.⁵¹

Protegere est tutum praestare. (Advocatus est protector Ecclesiae⁵².)

6 Garantia est tutum ab injuria praestare.

Refugium est locus securitatis. Asylum est locus securitatis ex loci jure.

PERICULUM est damni facilitas.

Timor est damni probabilitas.

Vereri, Metuere est cogitare damni possibilitatem. Minari est terrere conari
10 seu metum facere quantum in se est.

33. 4. LABOR est molestia in agendo. Nam non sentientium non est labor.

Facile est cuius pauca sunt requisita. Facile enim aut difficile aliquid est etiam
inanimatis. Difficile est potentiae tollere pondus in applicatione nuda, facile
15 in machina. Minore enim potentia opus est, etsi tempore majore sed temporis
jactura nulla est, ubi nihil mora amittitur. Facile etiam est quicquid multis
modis fieri potest, ita enim nullus modorum est requisitus.

Clarum est quod totum facile intelligi potest.

Leve est quod facile sursum moveri potest.⁵³

Durum est quod difficulter transfiguratur.

20 (Morosus) est cuius verba gestusque minantur difficul[ta]tem conciliationis
(Conciliare est benevolum facere), Torvus cuius vultus.

Intricatum est catena difficultatum, seu cum nova difficultas incipit, antequam
altera desinat. Id enim est (Catena).

Perplexum est cuius plurium difficultatum una victa aliam facit, vicissim.
25 vide *dissert. de cas. perplex. in Jur.*

Nodus est subjectum perplexitatis.

⁵⁰ noceri non potuit *geändert in* non est nocitum ⁵¹ nocitum est *nachträglich ge-*
ändert in nocetur aut damnum praestatur ⁵² vel communitatis ⁵³ quod parum
resistit, quod parum efficit.

30 8f. probabilitas | Metus est damni possibi *gestr.* | Vereri L 9f. Minari . . . est. *erg. L*
13 est | fortasse *erg. u. gestr.* | potentiae L 15 jactura (r) facilior (2) nulla L 20 gestusque (r)
product (2) minantur L

25 *dissert. de cas. perplex. in Jur.*. VI, 1 N. 9.

(Molle) est quod facile figuram recipit, et sponte servat.

(Fluidum) est quod facile recipit, non servat figuram ullam nisi continuante figurae causa.

(Elasticum) est quod non continuante causa figurae novae redit ad priorem.

Humanitas est facilitas agendi cum hominibus; quatenus homines seu ratione
6 praediti sunt. (Cicurem) esse est quaedam humanitas bestiarum sensu ipsis
afficto seu humanitas apparens (uti vita est motus spontaneus apparens) bru-
torum.

(Mansuetum) est cuius actiones dirigi possunt sine vi, quod manui assuevit

an potius, quod tractari potest sine periculo laesionis voluntariae. 10

Tractatio est aliquandiutina continua in aliquid actio.

Vehemens est cuius actio est velox et efficax. Seu cuius effectus est celer et
magnus.

Saevum est quod sine periculo conatus laedendi tractari non potest.

Crudele est sentiens cuius conatus laedendi durat ultra causam⁵⁴, et est supra 15
causam.

Rude est quicquid per se incongruum, arte congruum factum non est.

CONGRUUM est quod ita conveniens est, ut nihil addi nec demi opus sit. Con-
veniens quid vid. sup. 9 infra 34.

Asperum est cuius superficies lacerat. (Lacerare) est varie rumpere. 20

Rumpere est solvere rem tenacem. Tenax est quicquid ante dissolutionem
attenuat seipsum.

Tensum est quod tenetur difficulter in spatio.

Violare est contumeliam inferre per vim. Ita virgines, sacra, Leges, custodiae
publicae, muri, violantur. Cum quis exemplo docet contemni posse. Erit ergo 25
generalius Violare rem honorandam suo exemplo contemtam facere, etsi
absit vis. Sed rectius, vim adjiciemus. Nam etiam vis generalius sumta ut so-
lent pleraque corporalia altius assurgere ut et mentalibus tribui possint, est
actus quo aliquid dissolvitur subito praeternaturaliter.⁵⁵

⁵⁴ durat ultra causam *nachträglich*, et *versehentlich nicht gestrichen* 30

⁵⁵ praeternaturaliter *nachträglich geändert in praeter naturam eius*

1 facile (x) transfiguratur (2) figuram L 7f. apparens | (uti . . . apparens) *erg.* | (x) bestiarum (2)
brutorum L 12 cuius (x) effectus (2) actio L 18 ita (x) aptum est (2) nihil nec addi (3) conveniens L
23f. spatium | *ampliore gestr.* | Violare L 26 suo | *primum gestr.* | exemplo L

34. 6. CONGRUUM quid vide 9. 33.
 Gratium est quod sponte sua oblatum placet.
 Placet quod bonum apparet.
 Sympathia est eorum, quorum uno agente vel patiente insensibiliter alterum
 5 agit vel patitur. Seu est mutatio unius ad statum alterius, modo insensibili.⁵⁶
 Compatibilia sunt quae existere possunt eodem tempore in loco aliquo com-
 muni.
 Compossibilia sunt quorum uno posito alterum non sequitur tolli, seu quo-
 rum unum est possibile altero supposito. e.g. compossibilia sunt Eclipsin Ali-
 10 quam ante novendecim annos fuisse, et nunc esse similem. Non vero fuisse ante
 decem annos, et nunc esse similem. Sed duae hae Eclipses etsi sint compossibiles
 non sunt tamen compatibiles quia non possunt esse eodem tempore. Est ergo
 compatibilitas rerum, compossibilitas propositionum.
 Rectum est quicquid regulae congruum est.
 15 Regere est motum determinare.
 Regula est instrumentum determinans figuram motus durante applicatione sui
 ad spatium.⁵⁷ Circinus ergo non est regula. Circulus aliquis vel annulus solidus,
 si quis eo in describendo circulo uteretur, esset Regula.
 Norma est instrumentum determinandi plagam, seu objectum per mensuram.
 20 Registrum est instrumentum determinandi intensionem per extensionem.
 (Mensura) est instrumentum determinandi extensionem.
 (Gubernaculum) est instrumentum dans plagam motu suo.
 (Calcar) est instrumentum augendi celeritatem, vel etiam faciendi motum.
 (Frenum) est instrumentum minuendi motum vel etiam faciendi quietem.
 25 Apposite fit, quicquid ita recte fit sine regula, ac si regula factum esset. Nam
 quod ope regulae vel instrumenti fit, nemo laudat quasi apposite factum. Erit
 ergo appositum cuius artificiosa est rectitudo.
38. 7. CONTRARIA sunt quorum effectus sunt incompatibiles. At inquires omne est nulli
 contrarium, non est non omni. Septentrio est meridiei contrarius non occidenti.
 30 Erit ergo contrarium dissimillimum, dissimillimorum effectivum. Nam terra est

⁵⁶ *Commercium insensibile.*⁵⁷ *seu praeexistendo ante mobile*

6 tempore (*x*) et loco (*a*) in loco *L* 16 motus | motum *streich* *Hrsg.* | durante *L* 22 instru-
 mentum (*x*) determinans (*a*) dans *L* 28 7. (*x*) CONTRARIUM est contradictorium dissimillimum (*a*)
 CONTRARIA *L*

similior igni quam aqua, sed non dissimillimorum effectiva. Meridies septentrioni contrarius quia isti duo venti concurrentes se mutuo destruunt. Omne et nullum se tota destruunt.

Antiperistasis est virium augmentum per contrarium.

39. 8. Necessarium est sine quo aliquid esse non potest. Contingens contra. De quo 5
alibi.

Casus est contingentia in effectis naturalibus. Fortuna in voluntariis. Quamquam in usu loquendi Casus vox sit generalis. Fortuitus sit casus qui bonus malusve est.

Incidens est contingens inter agendum.

10

VI.

Modi

40. 1. MODUS est status mutationis seu actionis vel passionis. Dicimus enim non modum auri, nisi habendi, tractandi.
Status est aggregatum accidentium seu praedicatorum contingentium. Quemadmodum Forma est aggregatum qualitatum requisitarum sufficientium; et Essentia est aggregatum praedicatorum requisitorum, vel affectionum, scil. sufficientium.
SUBJECTUM quid, diximus supra. 14.
ADJUNCTUM est idem quod accidens attributum.
Epitheton est accidens attributum sine copula. v.g. Eloquentissimus Cicero 20 scripsit; *eloquentissimus* est Epitheton. Si dicam Cicero est eloquentissimus, non est Epitheton.
41. 2. OBJECTUM sup. 14.
42. 3. CIRCUMSTANTIA est pars status, seu accidens (id est praedicatum contingens) mutationis. Ita Emtorem esse Titium accidit Emtioni, et ita *quis* est circum- 25 stantia; etsi Emtor in genere sit Emtioni necessarius.
Ritus est circumstantia arbitraria communiter recepta cogitationum excitarum causa.

4 est (1) virtutis aug (2) virium L 11 Modi *am Rande erg.* L 12 Modus est (1) qualitas mutationis, seu actionis vel passionis. (2) status L 19 quod (1) praedicatum (2) accidens (a) praedi- 30 catum (b) attributum L 20 accidens (1) praedicatum (2) attributum L 27 circumstantia (1) arbitrio communi (2) arbitraria communiter L

Caeremonia est ritus in colendo (sive homine sive DEo).⁵⁸

SOLENNITAS est Ritus multiplex publicus, publicus id est in multorum conspectu.

43. 4. STATUS vide 40.

5 *Conjuncture* est occasio status plurium apti ad unum. Occasio inquam, nam si procuratum est non est conjunctura.

44. 5. SIGNUM est quod nunc sentimus⁵⁹ et alioquin cum aliquo connexum esse ex priore experientia nostra vel aliena judicamus.

10 (Connexum) est quo posito aliud poni necesse vel probabile est. Non est ergo signum statim causa, potest enim et effectus esse. Nam et effectus signum est causam fuisse. Nec (conditio) adde supra 12, est signum. Conditionis enim connexio non ab experientia sed ratione pendet.

Nota est signum cogitationis nostrae prioris, seu signum memoriale.⁶⁰

Symptoma est morbus secundarius.

15 Symbolum est signum factionis seu sectae, vel etiam consensus cuiusvis.

Tessera est symbolum ab aliis inimitabile.

Index est signum loci.

Indicatio apud medicos est signum modi curandi. Hinc apud eos indicantia et contraindicantia.

20 Sigillum est integritate sua signum alienae. Unde necesse est sigilla rupta esse difficilius reintegrabilia quam rem signatam. Universalis: Sigillum est perseveratione sua ultima signum alienae continuae. Possunt enim sigilla esse quae

⁵⁸ Colere est sibi bonum reddere conari, ita terram colere dicimur. ⁵⁹ sentimus *geändert in* percipimus ⁶⁰ *Am Rand*: Omne signum ex instituto supponit aliquod naturale, per quod institutio apparere possit. Infantes ergo non audiendo tantum, sed simul audita videndo aut alioquin sentiendo, id est non sine factis, verba discunt.

2-4 conspectu. | *Complementum, Compliment* est Circumstantia arbitraria cogitationum excitandarum causa, etsi non sint arbitrio communi receptae, nec proinde ritus. Uti insignia, tituli honorum, imagines maiorum. *Pompa* est complementum excitandarum cogitationum causa ad cogitandam (a) magnitudinem auctoris (b) potentiam auctoris. *gestr.* | 43. 4. STATUS L 7 SIGNUM est (1) connexum cognitum. Id quod (a) quod . . . alioquin L 7f. connexum esse (1) solere probabile est (2) est | cognitum *streicht Hrsg.* | (3) ex | priore *erg.* | experientia | nostra vel aliena *erg.* | (a) didicimus (b) judicamus L 14 morbus (1) id est (2) ortus signum primi. (3) secundarius L 15 vel etiam (1) amicitiae (2) consensus cuiusvis *erg.* L 21 sigillum est (1) duratione sua (2) integr (3) duratione sua (4) perseveratione L

solvi non rumpendo possunt a sciente. Sunt sigilla non tantum ne quid aperiatur, sed et ne permutetur, ut impressa terrae sigillatae. Necesse est ergo sigillum ita factum esse ut mutatum difficilius restituatur in formam priorem quam sigillatum.

Vestigium est signum locati relictum in loco. 6

Cicatrix est vulneris vestigium.

Insigne est signum personae arbitrio eius electum, sumtum plerumque ab insignibus id est notabilibus seu valde sensibilibus gestis eventisque ipsorum aut majorum. Insigne, si voce [generalius] utamur, non consistit tantum in pictura et armis, potest enim etiam nota esse literis impressa, v. g. semper praescribere 10 literis + aut simile aliquid observare, quod nemo facile animadvertat. Res utilis ad vitandas falsificationes alienas, sed non ad proprias amovendas. Insigne etiam est signetum notarii, sic enim vocare quidam solent. Hoc fit apud nonnullos certis ductibus quibus manus assuevit. Idem potest plura insignia habere, pro variis personis quas sustinet. Ita insigne Hospitii, hospitis insigne est, sed 15 quatenus hospitii personam sustinet.

Significare est signum dare.

Signatura est signum virium ex forma externa, seu qualitatum insensibilium (nisi effectum), ex sensibilibus. Crollius *de rerum signaturis* pleraque hic fabulosa. Specula est locus unde signum ex longinquo haberi aut in longinquum dari 20 visu potest.

Praesagium est signum futuri ex propria cogitatione fortuita. Omen ex facto.

Portentum est signum futuri mirabile quodam horrore seu vehementi motu animum percellens. In prodigio plus mirabilitatis, minus horroris.

Auspicium est signum eventus in incipiendo. Omnia haec divinatoria. 25

Divinationes sunt omnes conjecturae de ignotis ex supposita DEi voluntate.

Unde etiam signaturae rerum sunt quaedam divinationes nam supponunt DEum voluisse vires forma indicare ad utilitatem generis humani. Huc pertinent omnes

2 impressa (x) lignis, sed haec fortasse non sunt huius loci (a) terrae sigillatae L 9 generali-
bus L ändert Hrsg. 14 assuevit. Es folgen 7¹/₈ nicht nur gestrichene, sondern offensichtlich un- 30
leserlich gemachte Zeilen, deren Inhalt die Darstellung eines Chiffrierverfahrens sein dürfte. Idem L
19 Crollius . . . fabulosa erg. L 26 omnes (x) collectiones (a) conjecturae L

conjecturae de simili ad simile seu sumtae ab harmonia, ut a pulchritudine hominis ad virtutem; physiognomica (nisi quousque experimentis firmantur), oneirocritica, Astrologica planetis enim certas facultates tribuunt harmonias quasdam suas secuti. Sortes sunt divinationes quae supponunt DEum invocatum maxime in rebus momenti nonnullis exauditurum. Sunt igitur hae voluntatis divinae futurae spes, caeterae, fiducia praeteritae.

46. 6. Successor est procurator seu vices, personam gerens non redituri. Quoties scil. antecessori debet. Si uterque eidem, ut Reipublicae, alia opus est definitione. Generatim ergo successor est qui ejusdem juris obligationisve subjectum est, cuius alius esse desiit. Nam et possessionis solius successor juris alicuius successor est.

Substitutus est qui consensu superioris officii alicuius labores obit, cuius titulus penes alium est. Titulus inquam: Nam commoda interdum tota cedunt substituto, interdum dividuntur, interdum tota relinquuntur honorem gerenti, substituto vel aliunde contento, vel spe successione aliisve rationibus solante. Potest ergo quis habere substitutum, sed qui iuribus privilegiisque iisdem non fruatur.

(Supposititium) est quod ut alterius esse putetur quam cuius est arte effectum est.

20 (Commissarius) est cui potestas onusque (id est Munus) cui autoritas apud alios data est investigandi negotium aliquod eius decidendi causa. Non ergo omnes habent potestatem decidendi. Sunt igitur internuncii omnes, quidam plenipotentiarum.

25 (Deputati) sunt Collegium Commissariorum, selectum ex numero plurium Ordinariorum.

(Judex delegatus) est Commissarius cum potestate decidendi.

Judex datus est Commissarius cum potestate pronunciandi de quaestione facti.

1 f. seu ... harmonia *erg.* L 12 f. cuius (1) honor (2) titulus L 13 est. (1) Honor (2) Titulus L
 30 15 f. solante. (1) Unde constat non esse capacia substituti officia, nisi (2) Potest et munifex habere (3) Potest L 17 f. fruatur. | Est ergo ejusmodi substitutus *δργανον εμπφυχον*, non quoad arbitrium rerum gerendarum, non quoad fructus, sed nomen. *gestr.* | (Supposititium) est, quod ut (1) aliud putetur quam quod est arte effectum est. Potest vero suppositi (2) alterius L 19 f. est. | Deputatus est Commissarius in rebus status. *gestr.* | (Commissarius) L 21 data est (1) aliquid quod investigatione indiget (2) investigandi L 21 aliquid (1) determinatum (2) eius L 22 f. Sunt ... plenipotentiarum. *erg.* L

Mandata jurisdictionis est potestas exercendi jurisdictionem alterius. Legatus est missus a possessore ad possessorem summae potestatis cum caractere, id est cum significatione mittentis, velle se ei honores aliquos alioquin indebitos exhiberi. Characteris ergo varii sunt gradus. Legatus ordinarius est Residens⁶¹ id est qui venit animo manendi quousque revocetur. Legatus 5 extraordinarius est qui certorum negotiorum causa praeter solitum venit, cui proinde majores plerumque honores tribuuntur. Caeteri missi non nisi internuntii sunt, et tractantur pro conditione sua, aut voluntate recipientis, sic tamen ut nulla mittenti contumelia inferatur. Sunt autem rursus missorum non-Legatorum quidam gradus[,] alii enim tantum Tabularii sunt, et Porti- 10 tores eorum quorum conscientia carent, vocantur *Courriers*, *Cursores*; aliorum munus est nunciare et renunciare, hi internuntii sunt atque hi indigent Credentialibus id est literis quibus significat mittens, velle se misso credi quae afferat mittentis esse. Tabellariis seu Cursoribus nihil creditur, sed literis. Aliorum munus est ad responsiones replicare, id est tractare, hi credentialibus 15 indigent, nam etsi careant concludendi potestate, habent tamen audiendi potestatem, quam probare posse alioquin recipiens cogere cuique se offerenti secreta negotiorum aperire.⁶² Denique sunt qui concludendi quoque potestatem habent, hi non credentialibus tantum, sed et mandatis, id est potestate jus alienum transferendi declarata indigent, et hi quidem Plenipotentiarum 20 dicuntur. Hactenus ad negotia missi: sunt et alii missi ad solennitates, gratulationes, condolentiae contestationes, acceptandas desponsationes, feudorum impetrationes, donorum oblationes, caeteraque honoris amorisve signa obeunda. Hos splendidos esse, ac proinde caractere insigniri etiam recipientis interest. Dummodo mittens nullos eis honores insolitos petat, et paratus sit eosdem⁶³ 25 honores Legato alterius quandoque pari splendore venturo praestare. Qui a summa potestate missi Legati dicerentur, a coetu publico alio missi (cui tamen ad summam potestatem solum jus, aut possessio deest) horum character

⁶¹ *Am Rande*: Male. Ita olim hodie nomina perverse mutata (H?) ⁶² Iidem indigent domi instructione. ⁶³ aut proportionem majores minoresve 30

3f. aliquos (1) consuetos adhiberi (2) alioquin ... exhiberi L 18 aperire. | Hi dicuntur *Envoyez*; posses dicere: Ablegatos *Abgesandte. gestr.* | Denique L 22 contestationes, (1) matrimonii (2) nuptiarum celebrationes, fidelitatis praestationes (3) acceptandas desponsationes L 28 deest) (1) dicuntur (a) Ablegati (b) similiter ablegati (2) horum L

alius nullus est, nisi ut contumelia absit. Missi aliorum quorumcumque non nisi Tabellarii, Internuntii aut Mandatarii sunt.

Summus gradus characteris est, ut is honor misso habeatur qui mittenti et quidem toto tempore durantis Legationis; proximus est, ut in certo actu. A maximis principibus ad maximos principes vix unquam aliquis hoc characterem mitti solet, solet a magnis ad minores. Et saepe idem Legatus qui apud principem magnum tabulae astat, mox apud minorem in summo accubat. A minoribus ad majores mitti aliquem cum summo characterem ineptum et inutile est, nisi ut humilitas mittentis fiat insignitior, nam non ideo meliore erit loco.

Minorem hoc loco voco, cum virium comparatio sensibilis nulla est, eum nempe qui protegi et obrui potest, contra nocere aut juvare aliquo ad summam rerum momento per se non potest. Qui eodem characterem praediti sunt, eorum invicem ratio est quae mittentium; qui nullo, inter se ex propria persona censentur. Caetera ex consuetudine aut consensu mittentis recipientisque pendent. Et notandum est si nomen tantum Legati, Ambassadoris, Residentis vel simile tribuatur, ex consuetudine vel consensu jam tum de characterem satis constare.

Vicarius est quisquis interim vices gerit eius cuius reditus expectatur.

Procurator vices gerit, vices id est personam volentis. Negotiorum gestor personam non repraesentat. Curator personam repraesentat, est enim ordinatus a summa potestate, ut subditum repraesentet. Jam subditi voluntas in summae potestatis voluntate (regulariter) continetur.

Institor est mandatarius in negotiando.

Exercitor est⁶⁴ dominus navis, magister navis est velut institor exercitoris.

Proxenetes est contractus causa impulsiva seu qui contractum persuadet. Potest ergo neutrius internuntius, ac proinde nec mandatarius esse.

47. 7. RECIPROCUM est cum duo bis correlata sunt eodem relationis genere, terminis permutatis.

30 Alternatio est reciprocatio possessionis et privationis inter duos pluresve.

⁶⁴ quasi

8 inutile est, (x) nam ne sic quidem meliore erit loco, (a) nisi L 19f. gestor (x) vires non (a) personam L 30 inter duos pluresve erg. L

48. 8. GRADUS est intensio determinata. Alias, potentiae quantitas.
Intensio est quantitas inextensorum. Qualis est quantitas in puncto, in conatu.
Impetus est quantitas conatus.
Paroxysmus est impetus morbi cum natura animali certantis.
49. 9. COGNATA sunt quorum causa est communis similisque.⁶⁵ Porro filii quoque et nepotis causa est communis, nempe avus, cognati sunt ergo.
Affinia sunt quorum effectus est communis similisque.⁶⁶ Substitui pro generatione causationem. Communis autem interdum intelligitur qui est similis, quia saepe eadem dicuntur similia, ita novenarii et ternarii eadem est quantitas, cogitatione non sensu. 10
Propinqua sunt cognata vel affinia.

Transscendentales Relationes Mixtae quoad quantitatem consideratam
generalius et specialius. Generalius:

I. Generalius de quantitate

50. I. INDIFFERENS est quicquid non consideratur, aut potius quicquid non est memorabile seu non cogitatur diutius quam sentitur. 15
Notabile considerabile, quicquid cogitatur animo imposterum quoque cogitandi.
Contemnitur cuius parvitas consideratur. Parvitas, scilicet efficaciae ad bonum malumve. 20
Magnum (parvum) est, absolute, quicquid opinione de se prima majus (minus) est. Cum Gigantem video de quo mihi praedictum est, opinio quam ex sensu haurio, non est prima.⁶⁷ Sed ea est prima, quam concepi cum diceretur mihi hominem aliquem adesse, vel cum alius mihi utcunque aliquid narraturum significaret. Opinione majus est, cuius idea ex sensu major est idea ex praesensione; seu Expectatione. Expectare est sic agere omnia scientem ac si aliquid futurum esset. 25

⁶⁵ similisque *nachträglich gestr.* ⁶⁶ communis similisque *geändert in cognatus*

⁶⁷ *Am Rande*: Magnum est solito majus (H?)

5 quorum (1) effectus est (2) causa est communis | similisque *erg.* |. Porro L 14 Generalius 30
de quantitate *am Rande erg. L* 16 non (1) consideratus ultra (2) cogitatur L 21 (parvum)
erg. L 21 (minus) *erg. L* 26 omnia scientem *erg. L*

Largum est cuius latitudo et longitudo magna est.

Amplum est cuius latitudo et profunditas magna est.

Vastum est, cuius longitudo, latitudo et profunditas magna est.

Ex tribus dimensionibus seu tribus maximis perpendicularibus in aliquo corpore ductis maximam quidam solent vocare longitudinem, minimam profunditatem, mediam latitudinem; quoties omnes omnibus aequales sunt aut latitudo alterutri (neque enim alia combinatio contingere potest) in arbitrio est quod cui tribuere nomen velis. Notandum tamen solere homines tum alias, tum maxime in casu paritatis longitudinem appellare lineam maximam per rem ductam parallelam lineae in homine ductae a dextro ad sinistrum, seu quam faciunt brachia quantum possunt extensa.⁶⁸ Latitudinem parallelam maximam ductae per medium hominem, saltem per sensorium commune ab anteriore plaga ad posteriorem perpendiculari ad [Longitudinem]. Profunditatem parallelam maximam similiter ductae per medium hominem a summo ad imum parallelae ad utramque priorem. Quare re in naturali vel necessario situ constituta, id est cuius causa comparata est vel unde dimoveri non potest, qualis est scrinii erectus, quod tum ut dixi lineis humani corporis parallelum est, longum, latum, profundum appellatur. Sed si rem licet locare ut lubet, moris est hominibus a dextro ad sinistrum seu in longitudine, lineam maximam collocare, quia in eo situ extensis manibus res facilius tractantur, caeterae ergo latae profundaeve erunt per definitiones posteriores. Sin maxima non appareat minima appareat, minima locum dabunt profunditatis. Quia circuires res facilius quam ascendi potest, malunt igitur latam quam altam esse. Sunt ergo posteriores longitudinis, latitudinis, profunditatis definitiones in usu populari universales, priores non nisi per accidens aliquando verae.

⁶⁸ *Am Rande*: Imo *breit* inter dextrum et sinistrum, *hoch* inter caput et pedes, *dick* antrosum, si sit corpus.

Imo *lang*: linea maxima in corpore ductilis, horizonti parallela. *Hoch* linea horizonti perpendicularis.

1 f. est. | id est longitudine non multum inferior. *gestr.* | Amplum *L* 2 f. est. | id est (*r*) longitudo (*a*) latitudo longitudine; profunditas (*a*) utraque non (*b*) latitudine non multum inferior. *gestr.* | Vastum *L* 5 maximam (*r*) solemus (*a*) quidam solent *L* 8 tamen | quoties res est immobilis *gestr.* | solere *L* 13 Latitudinem *L ändert Hrsg.* 15 vel necessario *erg. L* 16 vel . . . potest *erg. L* 19 f. quia . . . tractantur *erg. L* 24 universales (*r*). At in definitione largi, ampli, vasti usus sum

Si quid Longum, Latum, Altum Profundumque, quemadmodum et magnum simpliciter dicitur, subintelligitur valde. Dicitur etiam aliquid valde magnum potest, datur enim magnitudo magnitudinis, ut numerus numeri. Quia ratio rationis. QUANTITAS idem est quod ipsa rei totalitas⁶⁹, seu qua quid dicitur totum. Totum est omnes partes. Est ergo quantitas partium omnitas. (Unum) cuius partes 5 non considerantur impraesentiarum, seu a cuius partibus abstrahitur, est enim (abstrahere) ab aliquo, cogitare aliud cum hoc conjunctum sine animo recordandi huius impraesentiarum seu in ratiocinatione fine aliquo determinata. Abstractio est contemptus particularis, Contemptus abstractio universalis. Longo opponitur breve, humile alto vel profundo. Strictum lato. Angustum 10 amplo. Angustum enim est transituro, in quo non consideratur longitudo seu via motus, quia non moraturum est, sed latitudo et profunditas. Arctum largo. Quia arcta res est inclusio. Inclusum autem concipitur non jacere, sed stare, more animalium. Ergo necesse est habeat carcer altitudinem debitam, sed manus neque antrorsum neque retrorsum neque dextrorsum neque sinistror- 15 sum explicare posse, molestum est. Minutum denique opponi potest vasto. Modicum est quicquid necessario nec majus nec minus est. Mediocre est quicquid non parvum magis quam magnum est. vid. 51. Capacitas est areae magnitudo, Area est inclusum extreme toti. Ambitus terminus totus maximi plani secantis. Planum illud in superficie 20 unum, ipsa nimirum superficies, in corpore varium. Inane est in cuius area nihil sensibile est. Vacuum est, in cuius area nihil est. Crassum est amplum plenum. Laxum est quod largum fieri potest ex arcto. 51. 2. MEDIOCRE vid. 50. est cuius nihil nec abundat nec deest. Abundat cuius pars 25 necessaria non est. Deficit, cuius pars necessarium aliquod non est. Supervacuum est pars inutilis. Nimum est magnitudo damnosa. Parum est parvitas

⁶⁹ über ipsa rei totalitas: Numerus partium

(a) posteriori (b) prioribus nulla inconstantia cum admoneatur. Quid ni enim ita liceat uti vocibus commoditatis causa. Si reformatas definitiones mavis, ita habe. Vastum est cuius omnes tres dimensiones 30 sunt longae. Amplum est (2) abjice tantum post (3), priores L 9 Abstractio . . . universalis. erg. L 10 profundo. (x) Schmah! lato (2) Strictum L 19 Area est (x) ambitus (2) inclusum L 24 quod (x) amplum (2) largum L 24 potest (x) seu amplificabile (2) ex L 25 est (x) non (a) magis (b) majus nec minus (2) cuius L 25 nec (x) supervacuum est (2) deest L

damnosa vel saltem: Nimum est magnitudo mala seu fugienda. Parum est parvitas mala seu fugienda: Parum enim est, etiam inefficax, etsi non damnosum.

Justa est magnitudo appetenda aut conservanda.

5 Multum est numerus magnus. Paucum parvus.

Plenum est cui nihil addi potest.

Copia est potestas eligendi.

Taedium est molestia ex identitate seu diuturnitate cogitationum.

Satietas est taedium ex voluptate.

10 Parcus est qui parcit opibus suis.

Parcere est nolle deteriorare cum faciendi ratio est.

51. 3. Sufficiens est necessariae magnitudinis.

Paupertas est defectus commodorum non necessariorum ad animi tranquillitatem.

16 Egestas est defectus externorum necessariorum ad animi tranquillitatem.

52. 4. Excellens est extraordinariae bonitatis.

53. 5. Aequalitas est identitas quantitatis.

Majus est cuius pars alteri toti aequalis est, quod appellatur minus.

54. 6. Aequivalentia est aequalitas efficaciae.

20 Melius est cuius bonitas major.

Deterius cuius malitas major.

55. 7. Augmentatio est magnitudinis causatio. Diminutio parvitas.

Progressus est augmentatio viae.

Incrementum est augmentatio molis.

25 Extenuatio est opinionis de magnitudine deminutio falsa.

56. 8. Intensio est quantitas qualitatis. (vide tamen supra [48]).

Remissio est parvitas qualitatis.

57. 9. Emendatio est deminutio malitatis. Depravatio augmentatio.

Reparatio est augmentatio perfectionis aequalis deminutioni priori.

80 Reformatio est mutatio cum PRAETEXU⁷⁰ emendandi.

⁷⁰ *über* PRAETEXU: titulo

1 u. 2 mala seu *erg. L*
erg. L

4 aut conservanda *erg. L*
 29 priori *erg. L*

15 externorum *erg. L*

29 perfectio-

Correctio est emendatio facti mali.

Restauratio (vid sup. [9]) est reparatio per simile.

Impurum est depravatum mixtura.

Corruptio est substantiae depravatio, seu mutatio substantiae in deterio-rem.

II. Transscendentales mixtae Relationes concernentes
quantitatem continuam 5

58. 1. Longitudo est quantitas lineae.
Brevitas est parvitas lineae.
Compendiosum est parvum aequivalens magno.
Linea est via puncti. 10
59. 2. Latitudo est quantitas superficiei.
Strictum est cuius superficies parva est.
Superficies est via lineae in transversum motae.
Solidum seu corpus superficiei.
In Transversum, id est ut pars non ingrediatur locum partis. Vox trans- 15
versum non debet adjici puncto, quia nullae puncti partes. Corpus non potest
moveri in transversum omnino. Unde nulla datur dimensio quarta.
60. 3. Profundum est cuius corpus magnum est. Rectius Longitudo est lineae a
dextro ad sinistrum magnitudo, Brevitas ejusdem parvitas, Latitudo lineae
61. 4. ab anteriore ad posterius, Strictum itidem, profunditas a summo ad imum, 20
altitudo ab imo ad summum.
62. 5. Crassities est amplitudo plena. Quanquam possit amplitudo definiri quan-
titas longitudinis latitudinis et profunditatis, et vastitas amplitudo valde
magna. Longitudo hic erit: lineae maximae, profunditas minimae[,] lati-
tudo mediae restitutis definitionibus de quibus supra [50]. An potius longitudo 25
coincidere potest profunditati, ut in scrinio erecto. Erit ergo longitudo semper
maxima linearum, in casu aequalitatis ducta a dextro ad sinistrum. Latitudo

1 emendatio (r) erroris in agendo (a) facti (a) ex errore (b) mali L 4 seu . . . deterio-rem *erg.* L
14 Solidum . . . superficiei. *erg.* L 15—17 Vox . . . quarta. *erg.* L 18 Longitudo est (r) linea
parallela (a) lineae L 22 Crassities (r) (vel ut supra nominavi amplitudo (a) est L 25—S. 510, 3 30
An . . . contra. *erg.* L

maxima caeterarum in casu paritatis parallela dextro ad sinistrum, quando longitudo hic non est; alioquin erit antrorsum. Crassities erit quod reliquum est. Profunditas vel altitudo semper a capite ad pedes vel contra.⁷¹

59. WILHELMUS PACIDIUS

5 Entwurf einer Einleitung.

[2. Hälfte 1671 – Anfang 1672(?)]

Überlieferung:

L Konzept: LH IV 7 A Bl. 9–10. 1 Bog. 2°. 3 Sp.

E ERDMANN, 1840, S. 91–92.

10 Weitere Drucke: GERHARDT, *Philos. Schr.*, 7, 1890, S. 51–53.

Das Stück ist als Entwurf einer Einleitung zu einem unter dem Pseudonym Wilhelmus Pacidius geplanten Werk anzusehen. Obgleich die Schriften, in denen sich Leibniz dieses Pseudonyms bedient, erst viel später geschrieben sind – die früheste von ihnen, der Dialog *Pacidius Philalethi* im Oktober 1676 – zwingt doch das Wasserzeichen zu unserer frühen Datierung, denn es ist ausschließlich und
15 zudem mit großer Häufigkeit zu belegen in Papieren, die Leibniz eindeutig noch in Mainz in der zweiten Hälfte 1671 und Anfang 1672 benutzt hat für Teile der Stücke N. 45 und 48 dieses Bandes und insbesondere für Teile der im Dezember 1671 und Januar 1672 geschriebenen Stücke zum „Ägyptischen Plan“ (IV, 1 N. 10–15).

Wilhelmus Pacidius (nam ab hoc nomine ordiendum mihi est, cum saepe a minimis
20 maxima proficiscantur) natione Germanus, patria Lipsiensis, amisso maturius parente vitae Rectore, impetu quodam animi ad literarum studia delatus, pari in iis libertate versabatur. Nam cum domesticae Bibliothecae opportunitatem haberet, abdebat se in eam totos saepe dies octennis puer, et vix dum latine balbutiens, obvios quosque libros nunc arripiebat, nunc deponebat, et sine delectu aperiens claudensque, nunc libabat
25 aliquid nunc transsiliebat prout claritate dictionis, aut jucunditate argumenti invitabatur. Credidisses eum fortuna pro praecoptore uti, atque illud *Tolle Lege*, sibi dictum putare.

⁷¹ In iis quae quantitatis sunt, solent duo opposita eodem nomine insigniri, ut longum et breve, latum et strictum. Longum generatim sumitur ita ut etiam breve sit longum sed parum. At non sic in rebus qualitatis. Neque enim malum est quod parum bonum est.
30 Nisi scilicet bonum aliquod tollat impediatur.

21 vitae Rectore *erg. L* 26 fortuna | (id est DEo) *erg. u. gestr.* | pro *L* 26 *Lege*, | revocare velle *gestr.* | sibi *L*

26 *Tolle Lege*: AUGUSTINUS, *Confessiones*, VIII, 12, 29.

Erat enim alieno consilio per fortunam carenti, proprio per aetatem, necessaria temeritas, cui succurrere DEus solet. Et certe tulit casus, ut in Veteres primum incideret, in quibus ille initio nihil, paulatim aliquid denique quantum satis esset intelligebat: utque in sole ambulantes etiam aliud agendo colorantur, tincturam quandam non dictionis tantum sed et sententiarum contraxerat: unde ad recentiores delato sordebant quae tunc in officinis 5 regnabant tumentes ampullae nihil dicentium aut fracti centones repetentium aliena: sine gratia sine nervis ac lacertis, sine ullo ad vitam usu putares alteri cuidam Mundo scribi, quem illi jam tum modo Rempublicam literariam modo Parnassum appellabant. Cum veterum cogitata mascula et ingentia et excitata et velut supereminentia rebus, et omnem vitae humanae tractum velut in tabula complexa, dictionem autem naturalem, et claram, 10 et profluentem, et rebus parem, longe alios motus animis ingenerare meminisset. Fecit hoc discrimen tam notabile, ut ex eo tempore duo sibi axiomata constitueret: Quaerere semper in verbis caeterisque animi signis claritatem, in rebus usum. Quorum illud postea omnis iudicii, hoc inventionis basin esse et plerosque errasse didicit, quod suas sibi voces non satis distincte explicassent, atque in ultima Elementa resolvissent; alios 15 etiam experimentis quae in manu habebant, quod arte combinatoria mediorum ac finium carerent, quod illud: dic cur hic, illud: cui bono, illud: Respice finem non constanter exercerent, uti nescivisse.

Ita animatus ille cum in coetum aequalium de more venisset, pro monstro erat. Nam philosophiam ac Theologiam Scholasticam, qualis tunc pro sapientiae fastigio vulgo 20 habebatur, facilem ac verba tantum concepta tenenti expositam exemplo suo ostendebat, qui in arcana ejus non alio praesidio penetrasset, caeterum ut superficialiarum profectuique humano inutilem contemnebat.

Interea feliciter accidit ut consilia magni viri Francisci Baconi Angliae Cancellarii de augmentis scientiarum, et cogitata excitatissima Cardani et Campanellae, et specimina 25 melioris philosophiae Kepleri, et Galilaei, et Cartesii, ad manus adolescentis pervenirent.

Tum vero ille (ut postea amicis saepe praedicavit), velut in alium orbem, delatus Aristotelem et Platonem, et Archimedem et Hipparchum, et Diophantum, aliosque magistros

1 enim | necessaria temeritas *gestr.* cui succurrere DEus solet, *erg. u. gestr.* | alieno L 3 denique (1) plerumque (2) quantum ... esset L 5 f. sordebant (1) fracti et illi (2) fracti centones (3) quae 30 tunc (a) officinas occupaverant (b) in officinis regnabant L 10 f. complexa, (1) et (2) dictionem ... parem, L 14 omnis (1) inventionis (2) iudicii L 14 basin esse (1) comperit. (a) Ita ille animatus cum de more ad scholas publicas (b) Nam qui (c) Nam (2) et plerosque errasse didicit, L 15 satis (1) clare (2) distincte L 15 Elementa *erg. L* 22 qui ... penetrasset *erg. L* 24 ut (1) meditamenta (2) consilia L 25 cogitata | quanquam varie disparia, grandia tamen Thomae *gestr.* 35 excitatissima *erg. Cardani et erg.* | Campanellae L 28 Platonem, et (1) Hipparchum (2) Archimedem L

generis humani coram intueri et compellare sibi visus est. Et agnoscens nulli seculo deesse viros magnos et ingenio qui suscipere, et iudicio qui intelligerent praeclara et recta, confirmatus in proposito coeptis instare decrevit. Cum paulo ante expertus omnes quibus collocutus erat, a se dissentientes, de rerum emendatione desperasset.

5 Et quia ea quam sibi sumserat omnia degustandi libertate rudem quidem ideam, at harmoniae universali, intelligendisque artium inter se nexarum coordinatis in unum finibus suffecturam sibi paraverat, de eo quod optimum factu esset deliberavit.

Id enim in omnibus rebus faciendum esse docuerat eum Ars Combinatoria quam fecerat ipse sibi, inter cujus principia erat investigandum esse in unoquoque genere sum-
10 mum. Ita Geometriae ad usum vitae accommodatae esse determinari nobis lineas figurasque brevissimas ut sunt rectae, longissimas ut sunt volutae, suomet pondere minime gravatas ut sunt apud Galilaeum Parabolicae, radiis colligendis aptissimas ut sunt apud Cartesium Hyperbolicae: Mechanicae referre exponi rationem procurandi motum celerrimum ad molendina, tardissimum ad horologiorum durationem, regularissimum (qualis penduli
15 est) ad certitudinem eorundem; corpus gravissimum, corpus levissimum, corpus exacte medium inter utrumque, corpus omnium maxime violentum. His enim ita digestis media maxime prompta et efficacia affore in omnes usus.

S. 511, 28 Diophantum (x) redivivos (a) intueri si (y) aliosque L 1 compellare (x) videbatur. Cumque agnoscerent (a) sibi ... agnoscens L 2 qui (x) agnoscerent (a) intelligerent L 3 coeptis erg. L 4 f. desperas-
20 set. | Iamque arreptibus annis de genere vitae statuendum erat: delegit Jurisprudentiam (x) facillimam expertus (a) ratione utenti (b) ad rationes | potius certas, quam opiniones infinitas erg. | (aa) revocanti (bb) persequenti | (a) validam satis frequentemque in usu vitae cum generis humani comodo perficiendam periculorum partiumque expertem quibus scientia sacra nimis obnoxia est; expertus facillimam erg. | nec ab experimentis instar Politicae aut Medicinae, sed certis rationibus Geometriae exemplo pend-
25 dentem. Nam quid fiat dubium ac saepe divinandum est, quid faciendum sit constituto facto (x) certum est (a) scire possumus si velimus, | si (x) attendamus (a) ea methodo ubique utamur, qua in Arithmetica tantum vulgus solet. Quam qui tenet opinionibus alienis plerumque non magis indiget quam calculator Tabulis Pythagorica majore minoreve Tabula potestatum, Sinuum, Logarithmorum, caeterisque exem-
30 plis Arithmetice ab alio jam computatis, cui (a) non (b) aliter (c) fidere non ultra cogitur quam velit, id est volet autem quoties computationem de suo retexere non vacat. erg. | Quare sibi persuaserat hanc disciplinam secuto, quae | quoties vellet, gestr. | in potestate | volentis erg. | esset dimitti animum per omne rerum genus liberius posse, securum existimationis et vivendi conditionis, et cum caeterae molitiones deficerent ad subsidiariam facultatem, recursus. Cum ergo gestr. | Et quia L 5 sumserat (x) omne scientiarum genus involen (a) omnia L 9 principia (x) est (a) erat L 10 f. lineas | capacissi-
35 mas gestr. figurasque erg. | brevissimas, | longissimas, capacissimas, gestr. | ut L 14 tardissimum (x) ad horologia, machinas omnium quae nunc haberi possunt fortissimas, (a) ad horologiorum L 15 ad (x) eorum perfectionem (a) certitudinem L 16—S. 513, 1 maxime (x) Elasticum. Ita in arte vivendi quod esset (a) suscipi (b) tentari dignissimum. Quaerenti ergo (a) violentum. His ... digestis (a) remedia (b) media ... usus. Ergo L

Ergo de potissimo Vitae consilio, et velut Ratione status privati deliberans, ante omnia constituebat, id demum optimum privato videri debere quod publice fructuosissimum esset, quod ad gloriam DEi pertineret, quod effici non facientis minus quam generis humani interesset [;] mediorum autem homini ad praeclara nullum esse homine praestantius, et inter homines Rege Vicario DEi non potentia minus quam sapientia, si quem rara tem- 6 porum felicitas talem tulisset.

1 consilio *erg.* L 1 privati (1) ante omnia (2) pro certo (a) habu (b) constitu (3) delibe-
rans L 2 optimum | et cuius *gestr.* | privato L 4 interesset |. Deinde: *gestr.* | mediorum L

BERICHTIGUNGEN ZU BAND VI, I

BERICHTIGUNGEN ZU VI, 1

- 22, 31 primam, s. *vielm.* primam, scilicet *L*
- 23, 5 *nach* volunt *ergänze*: tum ea quae sunt potentiâ, hoc est, non sunt, ... *L*
- 24, 20 de Perfecto *vielm.* de Perfecto *L*
nach 20 *ergänze*: C. TAB. III. De Potentia [p. 6.7.]
 ... II. Notandum, aliud esse,
 Esse potentiâ, δυνάμει; ...
 Potentiam ipsam, δύναμιν, ^{7a} ... *L*
- 34 *ergänze*: ^{7a} habere Potentiam (ipsam), δύναμιν, *L*
- 25, 32 Signa *vielm.* Suntqve *L*
- 26, 27 sed et *vielm.* sed ἔ, et *L* 29 hoc *vielm.* commune *L*
- 27, 8 *nach* influendi. ... *ergänze*: Idem cernitur in reliquis omnibus causarum generibus *L*
- 28, 22 seu *vielm.* scilicet *L* 23 Soluta *vielm.* Socia *L*
- 31, 30 s. *vielm.* scilicet *L* 32, 35 c. 7. *vielm.* c. I. *Hrsg.* 33, 7 c. II. *vielm.* c. 2. *Hrsg.*
- 34, 18 II. *vielm.* 2. und VI. *vielm.* V. *Hrsg.* 24 αἰσθητὰ *lies* αἰσθητὰ *Druckfehler in VI, 1*
- 35, 35 honoer *lies* honore *Druckfehler in VI, 1* 37, 28 Enti. *lies* Enti *Druckfehler in VI, 1*
- 40, 33 Ens potent. *vielm.* I.) Ens potent. *L*
- 41, 20 peperit, ita *vielm.* peperit; ita *L*
- 42, 2 1663—1664(?) *vielm.* 1663—1665(?)
- 44, 26 erit: *vielm.* erit scilicet *L* 28 seu *vielm.* scilicet *L* 30 *lies*: omissa [:] quid [,]
 Summistarum sc. effectus *L* (vgl. *Lesart* zu S. 46, 4) 30 qui *vielm.* quod *L* 31 sen-
 tentiâ *vielm.* sentiatiâ: *L* 31f. Conseqvens: Connexio quae *vielm.* Conseqvens:
 Qvoddam Connexum quod *L*
- 45, 32 in r. nihili sit *vielm.* (licet nulla) sit *L* 34 genuinas *vielm.* concreatas *L*
- 46, 25 imaginandum. *vielm.* imaginatio? *L*
- 48, 20 ἀροχαλία *lies* ἀροχολία *Hrsg.* 28 disæquiparantiæ *vielm.* disquiparantiæ *L*
- 49, 34 cum *vielm.* enim *L*
- 50, 19 ipsorm *lies* ipsorum *Druckfehler in VI, 1* 30 Deorum *vielm.* Deum *L*
 31 scormatibus *vielm.* scommatibus *L* 32 ponebant *vielm.* exponebant *L*
 32 p. 404. 410. *vielm.* p. 404. et 410. *L*

- 51, 9 *nach* *lucrum ergänze: 48a L* 34 *ergänze: 48a 9, L*
 52, 31 *hypoth. non si vielm. hypothetica. Si L* 33 *vata vielm. vasa L*
 53, 20 *lies: Feritas, cujus] principium L*
 55, 33 *τὰ ἄλλα vielm. taceam L* 33 *distant vielm. distare L* 34 *assignatam vielm. assignat L*
 58, 10 *eradicatio vielm. eradiatio L* 32 *vicinia vielm. vicina L* 34 *ghl vielm. ghi L*
 60, 18 *ipsa vielm. ipso L* 24 *quid vielm. quod L* 25 *præcellentiæ vielm. excellentiæ L*
 61, 29 *adipiscendi vielm. animæ L* 30 *appetitu non impedito vielm. appetitus non impediti L*
 62, 15 *lies: concupiscentiæ, sed . . . existit⁶² L* 24 *lies: utilis⁶⁵ L* 29 *sunt signa vielm. melior quia et L* 32 *perficiamus vielm. perficiamur L* 33 *quia . . . quia vielm. quæ . . . quæ L* 34 *etc. vielm. V. L*
 63, 3 *lies: reperias. 4. L* 13f. *lies: internis⁶⁸ . . . possint.)^{68a} L* 29 *jucundæ vielm. jucunda L* 29 *nach* *incipit. ergänze: E. L* 30 *nullum est dissimilans vielm. nulla est dissimilans L* 31 *concupescentiæ lies concupiscentiæ Druckfehler in VI, 1* 32 *melior. 2. vielm. melior, et L* 32 *vor* *melior fama ergänze: 68a L* 34 *dissertatiuncula vielm. dissertatione L*
 65, 30 *sc. vielm. se L*
 66, 27 *cujus vielm. ejus L*
 72 *ergänze:*

VIRIS

MAXIME REVERENDO, MAGNIFICIS NOBILISSIMIS, AMPLISSIMIS,
 CONSULTISSIMIS, EXCELLENTISSIMIS, CLARISSIMIS

DNO. GOTTFREDO BERINGERO

Supremi, quod Dresdae est, Consistorii Electoralis Ecclesiastici

Consiliario Gravissimo

DNO. JOHANNI STRAUCHIO,

Proto-Syndico Brunsvicensium Prudentissimo

JC^{TIS} CELEBERRIMIS

Dominis Patronis, Promotoribusque summis, ac respective

Affinibus perpetuo cultu ac veneratione dignissimis.

D. D. D.

Praeses.

- 73, 30 1—4 *vielm.* 1—3
76, 6 Brunerus *vielm.* Brunorus *ändert Hrsg.*
78, 34 *Die Zeile ist zu streichen, da infra Druckfehler in E^a = D. Hrsg.*
81, 27 l. 25 *vielm.* l. 23 E¹
82, 11 n. 237. *lies n. 137. Hrsg.*
85, 17 c. 27. *lies c. 77. Hrsg.*
88, 20f. *Quintil. III. I. 3. Quam vielm. Quintil. III. I., quam E¹ 27 4. An vielm.*
3. An E¹
89, 4 debeatur. Nam *vielm.* debeatur. 4. Nam E¹ 14 mentior (ex *vielm.* mentior,
ex E¹ 18 est.) ad *vielm.* est. Ad E¹
90, 28 idem l. 9. *vielm.* idem l. 3. *Hrsg.*
91, 17 omni *lies omni- Druckfehler in VI, 1*
92, 29 2. Totum *vielm.* 3. Totum *Hrsg.*
93, 27 VIII. 8. *lies VIII. 9. Hrsg.*
97, 2 16. (26.) *vielm.* 14. (24.) E¹
103, 33 *post. h. vielm. posth. E¹*
104, 10 incertus est¹, an *vielm.* incertus, est¹ an E¹
108, 17 sit frustra, desistatur *vielm.* sit, frustra desistatur E¹
109, 8f. Ambulatoria^r (Personæ cohæret^a) est *vielm.* Ambulatoria est^r (Personæ co-
hæret^a) E¹ 111, 25 l. de fideic, *lies C. de fideic. Hrsg.*
112, 23f. passivam non habet (habet), Conditionator *zu ändern in* passivam (non) habet,
Conditionator *Hrsg.* 27f. *lies: Non obst. l. 19. C. J. Ibi enim interpungendum:*
Si Titius hæres erit, Sejus hæres esto. Titius hæres esto. Neque E¹
113, 2—4 *lies: Quicquid circa (Ctum) Cnem (Crio) Ctori utile ((damnosum)) [,] verum est*
in (Ultimis Voluntatibus) Contractibus ((U. V.)), id in (Contractibus) U. V. ((Con-
tractibus)) [non] verum est. E¹
115, 9 efficaciam *vielm.* efficacia E¹
116, 24 num peccavere *vielm.* non peccare E¹
131, 21 confici *zu ändern in* condici *Hrsg.* 132, 21 l. 7. *lies l. 6. Hrsg.*
138, 10 habenti licet *vielm.* habenti pœnitere licet E¹
144, 12 Commissariæ *vielm.* Commissoriæ E¹
147, 10 Cni contraria *vielm.* Cni contrariæ E¹
150, 3 (369.) *vielm.* (366.) *Druckfehler in E¹ 33 l. 67. vielm. l. 76. Druckfehler in E¹*
153, 23 *lies: entitas⁹, quâ . . . entitatem; seu L 29 Et vielm. El L*
154, 31 s. *vielm.* scilicet L 33 s. *vielm.* scilicet L

- 155, 23f. *lies*: magisterium:²⁰ sicut ... Practicæ ... L 34 ²¹ aliud *vielm.* ²¹ falso. aliud L
- 156, 34 uti *vielm.* ubi L
- 158, 6 II. 35. *vielm.* II. 36. Hrsg.
- 159, 31 s. *vielm.* scilicet L 31 musica *vielm.* m[etaphy]sica L
- 171, 18 A.B.C. *lies* ABC Hrsg.
- 173, 4f. habere non zu ändern in habere (non) Hrsg.
- 178, 14 nach v.g. ergänze: R. Hrsg.
- 179, 31f. 4 J, P(U), J(P) *vielm.* 4 J(P), U, J(P) E¹
- 180, 29 Singulares zu ändern in singulares Hrsg. 31 UA, PA. zu ändern in UA, SA. Hrsg.
- 181, 12 S. per zu ergänzen S. et contra per Hrsg. 34 per S. zu ergänzen per S in (). Hrsg.
- 182, 4 sunt inutiles zu ändern in sunt utiles Hrsg. 7 per c. 10 zu ändern in per c. 19. Hrsg. 7 per S. zu ergänzen per S in (). Hrsg. 26 Luc. XXIII. zu ändern in Luc. XX. Hrsg. 34 p. II *lies* p. II.
- 183, 15 2. M et M̄ *lies* 2. M et μ Druckfehler in E¹ 16 M M̄ *lies* Mμ Druckfehler in E¹ 16 secunda M *lies* secunda M̄ Druckfehler in E¹
- 185, 30 II. O, E, O. *vielm.* II. O, A, O. E¹ 33 proptera *lies* propterea Druckfehler in VI, 1
- 186, 15 partebit *vielm.* patebit E¹
- 188, 2f. qualitatum origo et mixturæ origo *vielm.* qualitatum origo et mixtura, et mixturæ origo E¹
- 193, 17 6f. 24, ∩ 24 *vielm.* 6f. 24, I ∩ 24 E¹
- 200, 11 6. 10. zu ändern in 6. τοῦ 10. Hrsg. 26 *lies*: 16. τῶν 6. Druckfehler in VI, 1 34 est 8. τῶν $\frac{3}{8}$ (15). 2. zu ändern in est τῶν $\frac{3}{8}$. (15). $\frac{2}{3}$. 2. Hrsg.
- 201, 7 2. Triangulum zu ändern in 3. Triangulum Hrsg. 8 omnes $\frac{2}{3}$. sed 13. est in *vielm.* omnes sed 13. est $\frac{2}{3}$. in E¹ 10 $\frac{1}{22}$. zu ändern in $\frac{1}{21}$. Hrsg. 14 15. pluribus zu ändern in 15. (pluribus) Hrsg.
- 202, 16 prop. 32. zu ändern in prop. 33. Hrsg.
- 205, 29 probabilitate *vielm.* probabili E¹
- 208, 5 Est igitur *vielm.* Esto igitur E¹
- 210, 6 Instigari *lies* Investigari Druckfehler in E¹
- 211, 25 *lies*: 1307674368000 Hrsg.
- 214, 14 fascicu *lies* fascicu- Druckfehler in VI, 1 16 LaVS *vielm.* LaVs E¹
- 216, 24 c. 49 zu ändern in c. 17 Hrsg. 24 *lies*: Vario, inquit Druckfehler in VI, 1 30 Sect. 13. zu ändern in Sect. 14. Hrsg.

- 226, 26 —. UU. dant *vielm.* — UU. dant *E*¹ 28 ceu sol. *zu ändern in* dant tria
jam ceu sol lumina. *Hrsg.*
- 230, 6f. Trasymachus *lies* Thrasymachus *E*²
- 237, 8 certi *vielm.* incerti *E*¹ 13 *II. Resol. zu ändern in I. Resol. Hrsg.*
- 238, 7 col. 2. *vielm.* fol. 2 *E*¹ 15 q. 5. *vielm.* q. 2. *E*¹ 27 §. 5. *vielm.* §. 3. *E*¹ 30 c. 25.
zu ändern in c. 28. Hrsg.
- 239, 27 ligantium *vielm.* litigantium *E*¹
- 242, 1 fol. 144. *vielm.* fol. 444. *E*¹ 27 DISPOSTIIONES *lies* DISPOSITIONES *Druck-*
fehler in VI, 1 30 dubito *vielm.* dubio *E*¹
- 244, 9 n. 67. *zu ändern in n. 6. 7. Hrsg.*
- 245, 25 *lies*: Academiae hujus Mathematicum *E*¹ (Noricae *vom Hrsg. geändert nach E*²)
- 252, 3 nostru m *lies* nostrum *Druckfehler in VI, 1* 14 ademptionem *lies* ad emtionem
Druckfehler in VI, 1 23 recuperaturam *vielm.* recuperaturum *E*¹
- 253, 22 Grævæus *vielm.* Græven. *E*¹ 28 n. 10. *zu ändern in n. 11. Hrsg.*
- 255, 8 concl. 40. *lies* concl. 49. *E*¹ 32 excusationum est *vielm.* excusationum caput est *E*¹
- 266, 15 exercentur. Studium *vielm.* exercentur. Et Studium *L*¹ 16 opuscula alia
vielm. opuscula olim *L*¹ 28 studio *vielm.* studiis *L*¹
- 267, 19 atque inde *lies* atque) inde *Hrsg.* 42 est *vielm.* sit *L*¹
- 268, 5 Rorarii *lies* Rorarii *Druckfehler in VI, 1* 6 Lipsii *lies* Lipsii *Druckfehler*
in VI, 1 29f. *nach facit ergänze*: (D: Am Rande: NB besser zu fassen) *L*¹
- 269, 15 exqvisitiones *vielm.* exqvisitiores *L*¹ 18 informendorum *vielm.* informan-
dorum *L*¹ 30 confirmatio *vielm.* conformatio *L*¹ 39 longinqvum procedunt
vielm. longinqvum non procedunt *L*¹
- 271, 11f. Commandaverim *vielm.* Commendaverim *L*¹ 29 præordinalis *vielm.* præ-
ordinatis *L*¹ 31 se renando *vielm.* serenando *L*¹ 35 *lies*: Jurisconsultorum
Druckfehler in VI, 1
- 272, 23 impressioni *vielm.* impressione *L*¹ 28 partes *lies* partes, *L*¹ 29 dividatur,
lies dividatur. *L*¹ 32 cæreæ *vielm.* cereæ *L*¹ 33 consumunt *lies* consumunt, *L*¹
34 continuatâ *lies* continuatâ, *L*¹
- 274, 29 tardioribus ubi *vielm.* tardioribus. Vel si *L*¹ 31 Periodus. Quod *vielm.* Periodus
quod *L*¹
- 275, 40 . . . (Lücke für den Namen) *ergänze*: [Pierre Guischet] *Hrsg.*
- 276, 13 Schaciorum *vielm.* Schaccorum *L*² 14 *lies*: (qvi . . . usitato) *L*² 20 *lies*:
usus ad discendum, plurimum *Hrsg.* 23 Hatteni *vielm.* Hafteni *L*¹ 40 colle-
gerat *Marollius vielm.* collegerat *Michael Marollius L*²

- 277, 26 *ergänze: Z. 5D: Memoriae (sc. rationalis), vel L¹*
- 278, 4 *copore lies corpore Druckfehler in VI, 1* 26 *meae ad vielm. meae praeteritae ad L*
- 279, 12 *etiam de quo dixi vielm. (in aequo illud) L¹* 14 *usitatis opibus vielm. usitatoribus L¹* 16 *Lexicon vielm. Lexica L¹* 31 *bona vielm. bene L¹* 39 *cum vielm. enim L¹*
- 280, 28 *hoc, ut vielm. hoc ipso ut L²* 32 *certis vielm. certa L²*
- 281, 24 *sententiae verisimilibus vielm. sententiae rationibus verisimilibus L¹*
 26 *praedicata vielm. praepcepta L¹* 27 *potest vielm. posset L¹* 38 *lignaria vielm. lignarius L¹* 40 *Typochysia, qvanqvam impressoria, ut qva natura fiunt in fusoriis, vielm. Typochysia impressoria, ut qua nummi fiunt, qvanqvam in fusoriis L¹*
- 282, 16 *formatricibus vielm. figuratricibus L¹* 22 *Gumpolzheimer vielm. Gumpelzheimer L¹* 25 *Carptotia vielm. Carptoria L¹* 26 *(Trintschir-Kunst) vielm. (Trintschir-Kunst) L¹* 27 *sunt robur vielm. sunt agilitas, robur L¹*
- 283, 28 *scientia ipsa) vielm. scientia) ipsa L¹* 40 *Schlochico vielm. Schachico L¹*
- 284, 22 *seu affirmationem vielm. seu in affirmationem L¹* 26 *lies: gestrichen als Druckfehler. E²* 33 *contingens vielm. contingens, L¹* 36 *nuntiat vielm. dicit quid fiat L¹*
- 286, 6f. *Qualitatom lies Qualitatem Druckfehler in VI, 1* 15 *infiniti ego calculo vielm. infiniti calculo L¹* 22 *perfectissimam vielm. perfectissimam) L¹* 32 *inest, vielm. inest L¹* 35 *qvam vielm. qvem L¹* 38 *ea vielm. mea L¹* 40 *percipiens vielm. percipiens, L¹*
- 287, 21 *qva vielm. qvo L¹* 36 *Tactus; nam ex vielm. Tactus; ex L¹*
- 288, 32 *vitae, rerum vielm. vitae etc. rerumqve L¹* 36 *auctior vielm. arctior L¹*
- 289, 16 *possunt vielm. possent L¹* 21 *ipse vielm. saepe L¹* 24 *Chunæus vielm. Chenæus L¹* 25 *uberiores et Sorellus vielm. uberiores Sorellus L¹* 36 *ipsam vielm. optem L¹* 36 *Latinam vielm. latinam L¹* 39 *Assequentur . . . puellis vielm. Assequetur . . . puellus L¹*
- 290, 22 *deferri vielm. referri L¹* 21 *Aqve lies Atqve Druckfehler in VI, 1* 35 *traditur vielm. tradatur L¹*
- 292, 15 *nostri lies nostris Druckfehler in VI, 1*
- 293, 35 *sumtae vielm. sumta L¹*
- 294, 30 *olim peregrinus vielm. olim omnis peregrinus L¹*
- 295, 19 *judicorum lies juridicorum Druckfehler in VI, 1*

- 298, 8 *mutuos vielm. mutos E²* 27 *inferatur. Cæterum vielm. infercitur. Et talia in Digestis et Codice non pauca occurrunt. Cæterum L¹*
- 299, 25 *aptius remisso vielm. aut ad philosophiam, philologiamque juris remisso L¹*
 31 *afferanturque vielm. afferenturque L¹* 31 *ergänze: Z. 12 D: illa naturali rerum L¹*
 35 *ergänze: Z. 21 D: aversantur L¹* 36 *nam rerum vielm. nam dum rerum L¹*
- 300, 19 §. 14. *vielm. §. 13 [a]. E²* 21 *acitonum lies actionum Druckfehler in VI, 1*
 35 *habemus, justum lies habemus. Justum L¹*
- 301, 6 §. 14 [a.] *vielm. §. 14. E²* 7 *agent is lies agentis Druckfehler in VI, 1* 9 *d citur lies dicitur Druckfehler in VI, 1* 10 *moiralis lies moralis Druckfehler in VI, 1*
 20 *Divinæ Societati vielm. Divinæ autem Societati L¹* 22 *cum vielm. dum L¹*
 26 *qvà vielm. qvæ L¹* 28 *omnia, qvæ in vielm. omnia in L¹* 29 *non vielm. neqve L¹*
- 302, 27 *sæpe vielm. sunt L¹* 28 *de non impediendo vielm. me non impediendi L¹*
 39 *et personam vielm. et si personam L¹*
- 303, 29 *sive dolo vielm. (sive dolo) L¹*
- 304, 14f. *retines vielm. retineas L¹* 23 *conditionibus omnimodam vielm. conditionibus si non omnimodam L¹* 36 *ubi vielm. ibi L¹* 41 *hæc ab vielm. hæc est qvæ ab L¹*
- 305, 4 *meo jure vielm. mero jure E²* 18 *utentur zu ändern in utetur Hrsq. 33 coercionem vielm. coercionem L¹*
- 306, 34 *paulatius vielm. paulatim L¹*
- 307, 20 *Georgio Electoribus vielm. Georgio I. Electoribus L¹* 32 *observatorem. vielm. observatores. L¹*
- 308, 18 *lies: Z. 9 D: consistit in dispositione L¹* 23 *possunt vielm. possint L¹* 26 *sit vielm. fit L¹*
- 309, 24 *constat in vielm. constat, in L¹* 31 *inservire. vielm. inservire: L¹*
- 310, 23 *liberatio et vielm. liberatio ei L¹* 30 *secundarius vielm. secundarias L¹*
 30 *ut vielm. aut L¹* 37 *concedendum vielm. concedendam L¹*
- 311, 9 *generalibus vielm. generalius E²* 25 *unviersalem lies universalem Druckfehler in VI, 1* 39: *tum vielm. eum L¹*
- 312, 16 *Topi lies Topi- Druckfehler in VI, 1* 18 *vel accedente vielm. vel saltem accedente L¹*
- 313, 23 *Jurisprudentia. nunc vielm. Jurisprudentia. Nunc L¹* 40 *vicaret vielm. vi caret L¹*
- 314, 18 *titul. vielm. tit. L¹* 20 *Diselio vielm. Oiselio L¹* 24 *Romani Alb. vielm. Romani ut Alb. L¹* 25 *Canonicum vielm. Canonici L¹* 29 *pertinent, Basilica vielm. pertinent Basilica L¹*

- 314, 34 *Meroldum* *vielm.* *Heroldum* L¹ 38 *variis* *vielm.* *partitis* L¹ 38 *Banorum* *vielm.* *Danorum* L¹ 42 *ergänze:* Z. 12 E: *Juris civilis initia et progressus* (Pacii) *Genev.* 1612. 8° L²
- 315, 23 *recensionem secundum ordinem eorum* *vielm.* *recensionem eorum* L¹ 24 *qvæ a* *Tribuno* *per* *vielm.* *qvæ per* L¹ 24 *aliter* *vielm.* *per* L¹ 30 *Publicum ut universalis* *vielm.* *Publicum, ut Universalis* L¹
- 316, 31 *quia* *vielm.* *qvæ* L¹ 39 *poetæ* *vielm.* *poetæ:* L¹
- 317, 23 *resertis* *vielm.* *resectis* L¹
- 318, 22 *decollavit* *zu ändern in* *decolavit* *Hrsg.* 24 *Tiguris* *vielm.* *Tiguri,* L¹ 38 *Ant-* *verpensibus* *vielm.* *Antverpiensibus* L¹
- 319, 21 *perutiles,* *vielm.* *perutiles* L¹ 32 *Angli ut* *vielm.* *Angli, ut* L¹ 33 *etiam* *Banagius* *vielm.* *etiam Cl. Banagius* L¹
- 321, 33 *coepit* *vielm.* *cepit* L¹ 34 *Bekannus* *vielm.* *Bonannus* L¹
35 *nach NB. ergänze:* Neben §. 38.:
- 323, 3 *Herm.* *vielm.* *Hermanni* E² 12 *Ericius* *vielm.* *Fricius* E² 24 *Juris-* *prudentiæ* *vielm.* *Juris publici* L¹ 29 *ortum, deinde* *vielm.* *ortum, E: deinde* L²
34 *laxitatem aut* *vielm.* *laxitatem, aut* L¹ 36 *Rintelenses, ut* *vielm.* *Rintelenses;* *ut* L¹
- 325, 9 *Dilherrus* *vielm.* *Dietherrus* E² 30 *nach* *dedit. ergänze:* *Cumque* L¹
36f. *Lipsii de* *vielm.* *Lipsii elegans de* L¹
- 326, 33 *nach* *visi sunt. ergänze:* *Ad Poëticas* L¹ 34 *getrichen* *lies* *gestrichen* *Druck-* *fehler in VI, 1* 35 *Legum, in quarum metro* *vielm.* *Legum, in qvo argumento* L¹
37 *Corporis omnes,* *vielm.* *Corporis, omnes* L¹
- 327, 20 *Ruland.* *vielm.* *Rulant.* E² 36 *e* *lies et Druckfehler in VI, 1*
- 328, 5 *Dan.* *vielm.* *Daniel* E²
- 329, 31 *Gothofredi* *immò* *vielm.* *Gothofredi Immo* L¹ 32 *obstantia proprio* *vielm.* *obstantia in proprio* L¹ 34 *autore aut* *vielm.* *autore, aut* L¹ 35 *insigni* *vielm.* *insignis* L¹ 37 *lies:* *se. Comitata est* E²
- 330, 26 *Ant.* *vielm.* *Antonii* E² 27 *Arnoldi* *vielm.* *Arnold.* E²
- 331, 17 *und* 34 *Rhetoricationibus,* *vielm.* *Rhetoricationibus* E² 33 Z. 14 *lies* Z. 13 *Druckfehler in VI, 1*
- 332, 30 *titulum* 50 *lies* *titulum* 51 *Druckfehler in VI, 1* 30 l. 6. *vielm.* *lib. 6.* E²
32 *ergänze:* Z. 10 D: l. 12. *Tenetur et adversario* L¹ 35 *A Domini voluntate* *verò* *vielm.* *suprà. Voluntate verò Domini liberè* L¹
- 333, 19 *Biennio* *vielm.* *Triennio* E² 33 *zu c. 5:* *vielm.* *zu Monasterium* L¹
- 334, 37 *plerumqve* *vielm.* *pleriqve* L¹

- 335, 30 locus *vielm.* *Polus* L¹
- 336, 28 in constitutione *vielm.* De constitutione L¹ 38 nolit; *vielm.* nolit, L¹
- 337, 22 *Gerh. vielm. Gerhardum* E² 23 *Bernard. vielm. Bernardum* E² 24 sunt qvi *vielm.* sunt, qvi L¹ 24 solam Vulgatam *vielm.* solum Vulgatum L¹ 28 rationem *vielm.* editionem L¹ 28 emendationem *zu ändern in* emendatiorem Hrsg. 29 Decretale *vielm.* Decretales L¹ 29 Continuari possunt *vielm.* Continuari possent L¹ 30 Bullario *vielm.* Bullario, L¹
- 338, 31f. amicum, conferri *vielm.* amicum. Conferri L¹ 33 *lies: Z. 6—7 D: affinibus, agunt. §. 66. Mihi* L¹ 35 seu *vielm.* id est L¹
- 339, 10 §. 44. 45. 46. *vielm.* §. 43. 44. 45. E² 28 sqq. *vielm.* seqq. E² 34 commentario *vielm.* commentariis L¹
- 340, 26 *lies: Z. 6—9 D* L¹ 27 destinati poëtas *vielm.* destinati, poëtas L¹ 29 Et *vielm.* De L¹ 35 Excepta controversia *vielm.* Excipio controversias L¹ 36 ad Legem *vielm.* ad eam Legem E²
- 341, 1 *nach ita ergänze: in Hrsg.*
- 343, 26 vocant seu *vielm.* vocant, seu L¹ 27 tantum, sed *vielm.* tantum sed L¹ 32 naturalem tradificare *vielm.* naturalem inædificare L¹ 37 leniferat *vielm.* temperat, L¹
- 344, 27 ut unus qveri qvidem, si aliquis jussit, *vielm.* ut qveri qvidem aliquis possit, L¹ 29 actio; *vielm.* actio, L¹ 32 *lies: principium Bonum est generale* L¹ 37 Z. 18 *vielm.* Z. 19 L¹
- 345, 4 [77.] *vielm.* [75.] E² 32 Z. 8 D: materia *und* Z. 9 D: forma *sind zu streichen* Hrsg. 36 *nach malæ sunt ergänze: meditationes qvædam Octavii* L¹
- 346, 29 (4) minus celebratæ *vielm.* (4) illustribus, nam minus celebratæ L¹ 30 rationes et *vielm.* rationes [,] allegentur tantum loca Elementorum et L¹
- 347, 15 *und* 33 *Fromanno vielm. Fomanno* E² 31 nobilitatum *vielm.* nobilitatus L¹ 33 sunt itidem *vielm.* sunt etiam L¹
- 348, 34 Typographis vanosque *vielm.* Typographis, et Lectoribus vanosque L¹
- 349, 18 abstractis *vielm.* abstractum *Druckfehler in E² korrigiert* L² 27 negligentius *vielm.* negligentius L¹ 32 abstractioris *vielm.* abstractum L¹ 36 foret et . . . poterat. Sed *vielm.* foret, et . . . poterat. Additus . . . absolvens. Sed L¹
- 350, 29 colligantur *vielm.* colliguntur L¹ 29f. Medicina, Physica *lies* Medicina Physica L¹ 31 compingerentur; in *vielm.* compingerentur. In L¹ 34 cæterum *vielm.* cætera L¹ 37 *Daoiz vielm. Dayoiz* L¹ 37 Interest *vielm.* Interestet L¹

- 351, 1 und 21 *Bruneri* *vielm.* *Brunori* E²
- 352, 8 *Magistri* *vielm.* *Magistri* E² 31 *efficiendi* *vielm.* *Efficiendi* L¹
- 353, 7 *David.* *vielm.* *David* E¹ 25 *Curiosiorum* *vielm.* *Curiosorum* E² 34 *Efficiendi* in *vielm.* *Efficiendi locos communes* in L¹
- 354, 35 *compleri* *vielm.* *suppleri* L¹ 35 *constituendus* *vielm.* *constituendis* L¹ 38 *sæpe* pro *vielm.* *sæpe titulos* pro L¹ 39 *pura interstincta* *vielm.* *pura, interstincta* L¹
- 355, 26 6 D *vielm.* 5 D 27f. *debet.* *Quæstioni* *vielm.* *debet ad Domini* L¹
- 356, 27 *tandem* *vielm.* *laudem* L¹
- 357, 33 *ergänze: Z. 20 D: accuratè respondebunt* L¹ 34 *ergänze: Z. 26 enim gestrichen* L¹
- 358, 12 *Præcep* *lies* *Præcep- Druckfehler* in VI, 1 29 *putabant* *vielm.* *putabunt* E²
33 *cognoscet cito* *vielm.* *cognoscet tiro* L¹
- 361, 33 *qvandam nempe* *vielm.* *qvandam Collegii* L¹ 34 *instituendam* *vielm.* *instituendo* L¹
- 364, 14 [77.] *vielm.* [75.] E² 379, 12 *ejus qui* *vielm.* *ejus: qui* E²
- 381, 15 *Legatoris* *vielm.* *Legataris* E² *zu ändern in Legatarii Hrsg.*
- 383, 6 l. 13.70. *vielm.* l. 13.79. *Druckfehler* in E² 27f. *propositione morali* *vielm.* *propositione Cli morali* E²
- 384, 14 *ἐὐδῆλον* *lies* *εὐδῆλον* *Druckfehler* in VI, 1
- 386, 30 §. 23. *vielm.* §. 24. E² 31 *Individua* *vielm.* *In Dividua* E² *zu ändern in In Dividuo Hrsg.*
- 387, 19 §. 3. *vielm.* §. 4. E²
- 389, 17 *Est* *vielm.* *Esto* E² 390, 27 l. 27. *vielm.* l. 28. *Hrsg.*
- 393, 25 *dividundo* *zu ändern in dividendo Hrsg.*
- 394, 1 *Cum* *vielm.* *Ctum* E²
- 395, 24 *substitui* *vielm.* *substituti* E²
- 396, 19 *Co* *vielm.* *Cto* E²
- 400, 21 *est contrarium necessario* *vielm.* *est necessario* E² *zu ändern in est necessaria Hrsg.* 23 *meliozem alicujus* *vielm.* *meliozem facere alicujus* E²
- 401, 9 *virtus; aliter ἀντάρχεια* *vielm.* *virtus, alter ἀντάρχεια* E²
15 *Obtinet* *vielm.* *Obtulit* E²
- 402, 15 *præmittentur* *zu ändern in præmittetur Hrsg.* 18 *respondeo* *vielm.* *respondet* E²
- 404, 35 *petere, ne de nomine familiæ exeat* *vielm.* *petere, ut de nomine familiæ ne exeat* E² 408, 16 l. 67. *vielm.* l. 76. *Druckfehler* in E²
- 411, 15 *Unde jus* *vielm.* *Jure unde jus* E² 413, 15 *fol. 210.* *vielm.* *fol. 219.* E²
- 414, 15 *Ecclesia* *vielm.* *Ecclesiæ* *Hrsg.*

- 415, 28 commissariæ *vielm.* commissoriæ E²
- 416, 4 circumstantias *vielm.* circumstantiis E² 26 n.23 zu ändern in n.13 Hrsg.
- 420, 18 Co *vielm.* Cle E²
- 429, 14 17. Infirmata *vielm.* 17. 18. Infirmata E² 17 confici zu ändern in condici Hrsg.
26 disputavi *lies* disputavi- Druckfehler in VI, 1
- 431, 4 justitiam, *vielm.* justitiam L 24 non prudentem zu ändern in non imprudentem
Hrsg. 27 ex imaginario *vielm.* exiguo L
- 432, 16 *striche:* (universi) Hrsg. 21 facere *vielm.* fecisse L 29 sapientibus *vielm.*
sapientioribus L 34 materiam præparavit demonstrandam item ubi — — — (?)
vielm. materiam jam præparavit et monstravit etiam ubi (tempore nostro cogitandum
est) L 35 probatione *vielm.* (+ probatione +) L
- 433, 4 indemnitas zu lesen als Überschreibung zu non-damnum L 8 non damnum
vielm. non-damnum L 31 in æqvalis *vielm.* an æqvalis L 33 quod *vielm.*
quomodo L
- 435, 22 utriqve *vielm.* utriusqve L
- 436, 16 potest pretium *vielm.* potest esse pretium L 17 frugibiles *vielm.* fungibiles L
30f. potest dici *vielm.* potest sic dici L
- 437, 2 detractatione *vielm.* detractatione L
- 438, 7 multiplicatione *vielm.* multiplicatura L 18 *lies:* arma tenenti Omnia dat qui
justa negat Hrsg. 26 nempe *vielm.* enim L 28 alio desidero *vielm.* alio jure
desidero L 31 deniqve *vielm.* tu L
- 439, 4 telalia *vielm.* letalia L
- 440, 8 viduum *vielm.* orbum L 16 committere debemus *vielm.* committere nos debemus L
17 navantes *vielm.* nantes L
- 441, 21 intra *vielm.* inter L
- 442, 27 cui *streichen* Hrsg.
- 443, 5 ipsis *vielm.* ipsi L 19 nach Et ergänze: redit wohl versehentlich gestr. L
19 amicum *vielm.* animum L 25 cogi posse *vielm.* cogi autem posse L 28 nostri
vielm. nosse L 31 tum *vielm.* tamen L
- 444, 2 securitatem. (durch Papierverlust z. T. zerstörtes Wort) *vielm.* æ[qvita]tem (vgl.
Lesarten zu 443, 34) Hrsg. 3 esti *lies* etsi Druckfehler in VI, 1 3 possunt *vielm.*
possint L
- 445, 8 contra summam potestatem *vielm.* contra potestatem L 33 æterna morte *vielm.*
morte æterna L
- 446, 23 accessoriè *vielm.* accessione L

- 447, 11 sit in *vielm.* sit cum L 27 affectionis *vielm.* affectionis, L 28 præstando
vielm. præstanda L
- 448, 9 factum *vielm.* farctum L 15 qvalis Gallina *vielm.* qvalis in Gallina L 16 ponens
vielm. ponentis L zu ändern in ponente Hrsg. 18 res se habet *vielm.* res
habet L 20 imputo, sibi *vielm.* imputet, sibi L zu ändern in imputet sibi, Hrsg.
23f. emtio est, infelicitas tamen, unius . . . parcenda est, ibi constat de vitio in-
certitudine. *vielm.* emtio est, ibi constat de vitio, incertitudine, infelicitas tamen
unius . . . partienda est. L 35 intenso *vielm.* intruso L
- 449, 4 reliqvam *vielm.* reliqvum L 21 enim ni *vielm.* enim ei ni L 22 adimere
possum *vielm.* adimere possum? L
- 450, 13 dum *vielm.* diu L 19 passo denegari *vielm.* passo non denegari L
- 451, 15 qvæ invenêre *vielm.* qvæ et invenêre L 18 invadere *vielm.* accedere L
19 ea — — (?) domat solis *vielm.* — (?) ea qvæ domat solus L 20 et — — — (?)
vielm. et do[mu]ere — — (?) L 27 servatum *vielm.* servatura L
- 452, 14 dempto *vielm.* decuplo L 14 qvintupla *vielm.* qvintuplum L 16 upto
lies puto *Druckfehler in VI, 1*
- 453, 1 (An . . . major?) *vielm.* (+ An . . . major?+) L 9 herostratibus *vielm.* hæredi-
tatibus L 17 utriqve *vielm.* utriusqve L
- 454, 16 tum *vielm.* tuum L 30 vocari *vielm.* revocari L
- 455, 23 etc. *vielm.* \mathfrak{L} L 29 in *vielm.* cum L
- 456, 7 superflurarum *lies* superfluarum *Druckfehler in VI, 1* 17 bellicus *vielm.* belluinus L
22 Etc. *vielm.* \mathfrak{L} L
- 458, 13—15 (Hæc . . . grammaticandum). *vielm.* (+ Hæc . . . grammaticandum +). L
31 fugatur *vielm.* fugitur L
- 461, 16 earum zu ändern in eorum Hrsg.
- 462, 5 und 15 vitium *vielm.* vitrum L
- 463, 34 exsecrantur *vielm.* execrantur L
- 464, 33 expetatur. Qvoties *vielm.* expetatur, qvoties L
- 465, 29 Indebitum est qvicqvid *vielm.* Indebitum omissibile est qvicqvid L²
- 466, nach Z. 4 ergänze:
- | | | |
|----------------------------------|---|-----------------------------------|
| Qvod intelligitur | } | clare distincteqve L ² |
| Qvod non intelligitur | | |
| Cuius non intelligitur oppositum | | |
| Cuius intelligitur oppositum | | |
- 9 sensus magis *vielm.* sensus, non magis L²

- 467, 8 possibile est non *vielm.* possibile non est L^2 468, 1 soleat *vielm.* soleant L^2
- 469, 19 est indebitum *vielm.* est omissibile indebitum L^2 28 ingenio *vielm.* ingenia L^2
- 470, 17 æqvi *lies* æqvi- *Druckfehler in VI, 1*
- 20f. qvia omne qvia omne
 Omne justum *vielm.* omne justum L^2
- 471, 21 probabiliora præsumenda *vielm.* probabiliora, præsumenda L^2
- 24 suspiciet *vielm.* suscipiet L^2
- 25 nulla audacia *vielm.* nulla in audacia L^2
- 472, 8f. opposito cuius *vielm.* opposito reqviruntur, præsumendum cuius L^2
- 473, 1 Qvicioquid est omni zu *streichen* est *Hrsg.* 1 casu, intelligitur *vielm.* casu intelligitur L^2
- 7 acritas *vielm.* caritas L^2
- 36 *ergänze die Fußnote:* Neben Z. 2—3: (intelligitur, possibile est, verum est aliquo casu)
- 474, 16f. possunt et *lies* possunt || et *Druckfehler in VI, 1*
- 476, 2 percensendæ *vielm.* percensendæ L^2
- 7 conciat *vielm.* cruciat L^2
- 477, 17 compensatam *vielm.* pensatam L^2
- 28 substituantur *vielm.* substituuntur L^2
- 478, 16 ipsa *vielm.* ipso L^2
- 32f. definitionibus *vielm.* definitionum L^2
- 479, 24f. Qvia Qvia
 Si sint *lies* Si sint L^2
- 35 amori *vielm.* amoris L^2
- 480, 8 universalis *vielm.* universali L^2
- * 10 *nach sinus ergänze:* \mathcal{L} L^2 17 putari *vielm.* mutari L^2
- 483, 8 mutatio causa *vielm.* mutatio est causa L^2 17 Natura *vielm.* Naturâ L^2
- 484, 28f. est qvæ *vielm.* est harmonia qvæ L^2
- 489, 18 dreterius *lies* deterius *Druckfehler in VI, 1*
- 491, 21 fecundas *lies* secundas *Druckfehler in E* 35 Ac *vielm.* At L
- 492, 22 vero omnino ullum habere *vielm.* verum illum habere E
- 493, 29 sed zu *ändern in sive Hrsg.*
- 494, 18 et *vielm.* vel L 22 durè *vielm.* durum L 25 *nach carere. Absatz L*
- 495, 15 DEI et *vielm.* DEI, et L 31 Barth. — —(?) *vielm.* Barth. Fiai Energumenos. L
- 37 numer. *vielm.* numeri L
- 496, 16 venenum; qvod *vielm.* venenum, qvod L 32 qvod *vielm.* qvæ L 34 *ergänze die Fußnote:* Zu Z. 22, 23 und 25: am Rande jeweils: \mathcal{L} L

- 497, 6 *Γαπεινωσιγραφίας* *lies* *Ταπεινωσιγραφίας* *Druckfehler in VI, 1* 7 Deitatis *vielm.* Deitatem *L* 11 elevationem mentis *vielm.* elevationem realem mentis *L* 11 recentiores *vielm.* recentiorum *L* 25 f. omnia in perpetuo *vielm.* omnia perpetuo *L* 28 acquirere *vielm.* requirere *L* 29 de Lago *lies* de Lugo *Druckfehler in VI, 1*
- 498, 4 statu deprehensus *vielm.* statu morte deprehensus *L* 5 f. cognoscit, qvi sciens volensqve peccatum ipse *vielm.* cognoscit, ipse *L* 11 purgatorio; mortale *vielm.* purgatorio mortale *L* 11 f. meritum sc. Christi *vielm.* meritum Christi *L* 12 non pœna satisfacit *vielm.* non proprie satisfacit *L* 13 nobis meritum Christi *vielm.* nobis spiritum alium *L* 15 cautela, *vielm.* cautela *L* 26 doluimus. Si bonum ante reparavimus seu *vielm.* doluimus aut reparavimus sc. bonum, seu *L* 28 *ergänze die Fußnote: Zu Z. 6 am Rande: ὁ* *L* 31 est est *lies* est *Druckfehler in VI, 1* 32 infantes. Etiam *vielm.* infantes. *Absatz.* Qui sciens volensque peccatum etiam *L* 35 legit. *vielm.* segrex *L* 35 NB. E. nec *vielm.* NB. nec *L* 36 nisi — *vielm.* nisi nominatim. *L*
- 499, 1 damnum *vielm.* tantum *L* 3 meri *vielm.* medii *L* 13 f. qvòd *vielm.* qvi *L* 14 qvàm partium *vielm.* jam partium *L* 16 corpus qvæ *vielm.* corpus qvòd *L* 17 Conc. *vielm.* Concil. *L* 19 putrificatione mundi hujus in lignem *vielm.* purificatione mundi hujus per ignem *L*
- 500, 5 f. absolvendi et *vielm.* absolvendi nempe et *L* 11 f. Petri . . . *reçt* aber etc.: *Der* *vielm.* Petri inquit aber er, der *L*
- 502, 1 adgnasci *zu ändern in* adnasci *Hrsg. nach Thomas Anglus* 21 præscindendo *zu ändern in* præscindenda *Hrsg.* 21 animo *vielm.* anima *A*
- 505, 8 quotlibet *vielm.* quoslibet *A*
- 511, 8 Transsubstantionem *lies* Transsubstantiationem *Druckfehler in VI, 1* 29 est. Idea *vielm.* est Idea *A*
- 512, 16 f. Entia substantiata *vielm.* Entia substantia *A* *zu ändern in* Entia substantialia *Hrsg.*
- 513, 2 Aph. *zu ändern in* Art. *Hrsg.* 514, 5 *streiche: quod* *A*
- 516, 13 verò cœptæ tempore consecrationis *zu ändern in* verò a tempore cœptæ consecrationis *Hrsg. nach A*
- 519, 23 contra *lies* contra- *Druckfehler in VI, 1*
- 520, 19 argentum *lies* argumentum *Druckfehler in VI, 1*
- 531, 8 Nicenum *vielm.* Nicaenum *L*
- 533, 25 *streiche: etsi* *Hrsg.*
- 535, 24 Socianorum *lies* Socinianorum *Druckfehler in VI, 1*
- 536, 2 positâ ponitur. *vielm.* positâ ponitur opus. *L* 10 Molinistarum etiam *vielm.* Molinistarum videtur etiam *L* 15 f. seu DEI *vielm.* seu quidam DEI *L* 17 bonum

- nullus, zu ändern in bonum, nullus Hrsg. 26 triplex gratia: Efficax est
vielm. triplex gratia: Efficax, sufficiens, necessaria. Efficax est L
- 537, 3 1670—1671 (?) zu ändern in 1671 (?) Hrsg.
- 540, 10 möglich *vielm.* unmöglich L 543, 33 hätte *vielm.* hatte L
- 547, 24 quod non fecerunt *vielm.* quod fecerunt L
- 558, 6 repräsententur *vielm.* repräsentantur L 17 in universum . . . in qvo censurantur *vielm.*
 (in universum . . . in qvo censio autorum) L 24 tempus nisi *vielm.* tempus executio nisi L
- 563 bei Abelin lies Abele bei Accursius ergänze: S. 246 (Gloss.)
 bei Albericus lies † 1360 und streiche das Fragezeichen
 für Alcinous lies Albinous, der Platoniker des 2. Jhs n. Chr.
 ergänze: amicus quidam: S. 216 Z. 3. bei Apostel ergänze: S. 270f. 521.
- 564 bei Asinius lies (Giovanni Battista Asini † 1585)
 bei Augustinus, Antonius ergänze: S. 168. 354.
 bei Autor Compendii ergänze: d. i. Leonardus Pappus.
 bei Autor Irenici Irenicorum für 233. lies 323. und streiche das Fragezeichen
 bei Autor tractatus de Ludis lies S. 349 Z. 25 und ergänze: d. i. Giovanni Battista
 Caccialupi
 für Bachstedt lies Bechstedt (Bechstadius)
 bei Baldus de Ubaldis, bei Bal. und bei Bl. streiche das Fragezeichen
 ergänze: Barbo, Paolo s. Soncinas.
 bei Barth streiche: 495(?). bei Bartholomæus von Brescia ergänze: S. 238 (Gloss.)
 bei Basso ergänze: S. 81.
- 565 bei Bassolius ergänze: O. F. M. † 1333 bei Becanus lies s. Goropius.
 bei Beier lies † 1698 streiche: Bekannus, Philippus S. J.: S. 321.
 bei Blum lies † nach 1681
 ergänze: Bonannus (Filippo Buonanni) S. J. † 1725: S. 321.
 bei Bonetus, Nicolaus ergänze: O. F. M. † 1343(?)
 bei Bongars ergänze nach Jacques: de
 Bonnet, Louis Frédéric † 1762 *vielm.* Bonet, Théophile † 1689
 bei Bornitius ergänze: (Jakob Bornitz † 1625)
 bei Boxhorn ergänze nach Zuerius: van
 Bradwardina, Thomas de lies Bradwardin, Thomas
 bei Brederode und bei Br. streiche das Fragezeichen
 ergänze: Buonanni s. Bonannus.

- 566 *ergänze*: Caccialupi, Giovanni Battista (autor tractatus de Ludis) † 1496: S. 349.
bei Chunæus *lies* Chenæus s. Forest. *bei* Cicero *ergänze*: S. 236.
- 567 Corvinus, Joh. Arnold *vielm.* Corvinus van Belderen, Arnold † nach 1668: S. 330.
bei Dieterich *lies* † 1667
ergänze: Dietherr von Anwenden, Christoph Ludwig † 1687: S. 325.
streiche: Dilherr . . . S. 325.
bei Dinet *streiche*: François *und lies* Jacques, S. J. † 1653
- 568 Disel *vielm.* Oisel
bei Dithmarsius *für* (?), Nicolaus(?) *lies* s. Matthias, Christian.
bei Döring *lies* † 1665 *bei* Duræus *streiche*: S. J.
bei Durand *ändere*: † 1334 *und streiche*: 514.
ergänze: Durant, Jacques Himbert, Abt zu Troarn † 1089: S. 514.
bei Etten, Heinrich von *ergänze*: s. Leurechon.
bei Euclides, der Mathematiker *ergänze*: S. 189. 298.
bei Faber (Antoine Favre) *für* 102f. 334. *lies* 102. 336.
ergänze: Faius (Barthélemy Faye): S. 495. *bei* Ferrari *für* 318. *lies* 315.
- 569 *ergänze*: Fomann, Ortolph † 1634: S. 347. *und streiche*: Frommann . . . S. 347.
ergänze: Forbesius (John Forbes † 1648): S. 319.
ergänze: Forest du Chesne, Nicolas † um 1650: S. 289.
bei Gallus *ergänze nach* *raisonnée*: d. i. Claude Lancelot
bei Gennep *ergänze*: † um 1580
nach Gentilis *ergänze*: Sohn Roberto † nach 1654: S. 289. 290.
bei Gerhard, Andreas *lies* † 1623 *bei* Gieseberth *ergänze*: † nach 1677
- 570 *bei* Gilkens *ergänze*: † nach 1606
ergänze: Glossator: S. 238 Z. 15 d. i. Bartholomæus von Brescia; S. 246 Z. 15 d. i. Franciscus Accursius; S. 249 Z. 11 d. i. Johannes Monachus Picardus.
bei Goropius *lies* Goropius Becanus (Jan van Gorp) † 1572: S. 325.
bei Gottfried, Joh. Ludwig *lies* (d. i. Joh. Philipp Abele † 1634)
bei Goveanus *lies* (Antonio de Govea † 1565)
bei Græcus (Græculus) *ergänze*: d. i. Licinus Ruffinus
Grævæus *vielm.* Græven. *und* Greve *vielm.* Graven
bei Gronovius *lies* Gronovius, Johann Friedrich † 1671: S. 316.
Söhne: Jakob † 1716: S. 316.
Lorenz Theodor † nach 1697: S. 314. 325. 336.
ergänze: Guischet, Pierre O. F. M.: S. 275 Z. 40.

- Gumpolzheimer *lies* Gumpelzheimer *und ergänze:*, Georg † 1643
ergänze: Haftenus (Benedictus van Haeften † 1648): S. 276.
bei Haloander, Gregor *ergänze:* S. 336. *streiche:* Haloander, Henr. Agylæus: S. 336.
bei Hartus *lies* † 1586(?) 1595(?) *streiche:* Hatten, Johann: S. 276.
bei Heer *lies* (Hendrik van Heer † gegen 1636)
 Heerebord, Adrian † 1659 *vielm.* Heereboord, Adriaan † 1661
- 571 *ergänze:* Herold, Basilius Johann † um 1570: S. 314.
bei Herveus *lies* Herveus Natalis (Hervé de Nédellec O. P. † 1323)
bei Hobbes *für* 242ff. *lies* 342ff.
für Hogelande, Cornelius van *lies* Hoghelande, Cornelis van † nach 1650
bei Hooke *lies* S. 352.
bei Hoppers *lies* † 1576 *und ergänze:* S. 75. *lies* Horn, Georg † 1670: S. 63.
bei Ivo *lies* Ivo Parisiensis O. F. M. Cap. † 1679: S. 279.
ergänze: Ivo von Chartres (sanctus jurisconsultus) † 1116: S. 271.
bei Johannes Glossator *lies* Johannes Monachus Picardus, Card. † 1313: S. 237.
 249 (Gloss.).
bei Jornandes *ergänze:* † nach 552
- 572 *bei* Kleppis *streiche* das *Fragezeichen* *und ergänze:* S. 225.
bei Kyriander *ergänze:* † nach 1576
ergänze: Lancelot, Claude (autor de la Grammaire raisonnée) † 1695: S. 279.
bei Leibniz *ergänze:* Optica: S. 56.
 Compendium Juris publici ex Arumæo et Limnæo: S. 323.
 Encyclopædia poetica: S. 278.
 Dynamica: S. 287.
- und bei* Diss. de arte combinatoria *ergänze:* S. 277. 520.
bei Antinomicus minor *ergänze:* S. 360.
bei Demonstratio existentiae Dei et immortalitatis animæ *ergänze:* (Confessio naturæ contra atheistas)
bei Calculus infinitesimalis *ergänze:* S. 279. 280.
bei Specimen quæst. philos. *ergänze:* S. 242.
ergänze: Leurechon, J. (Heinrich von Etten): S. 215.
- 573 *bei* Machiavelli *ergänze:* S. 362.
bei Mævius, der röm. Jurist *streiche:* S. 300.
ergänze: Mævius, David † 1670: S. 300.
ergänze: Magister s. Petrus Lombardus.

- ergänze*: Magnus Dux s. Toscana.
bei Marinius *ergänze*: d. i. Johann Sachse † 1671
ergänze: Matthias (Dithmarsus), Christian † 1655: S. 42.
- 574** *streiche* Meroldus, Basilius: S. 314. *bei* Meursius *ergänze*: S. 313.
bei Milleteus *lies*: Théophile Brachet de la Milletière † 1665
bei Mirandulanus *für* s. Pico *vielm.*, Antonius: S. 38.
bei Modrevius *für* Erich *vielm.* Fricius (Andrzej Frycz Modrzewski † gegen 1572)
Montagu *folgt auf* Mosnerius
bei Müller *ergänze*: , David *bei* Murneus *ergänze*: (Thomas Murner O. F. M.)
für Nadasdy, Graf Franz † 1671 *lies* Nadastius (Johann Nadányi † 1707)
ergänze: Nero, der röm. Kaiser: S. 326.
ergänze: Niphus (Suessanus), Augustinus † 1546: S. 17.
bei Nominalisten *ergänze*: S. 14. 16.
- 575** *ergänze*: Oisel (Jakob Ouseel † 1686): S. 314.
für Origines *lies* Origenes
ergänze: Pappus, Leonardus (autor Compendii rerum Germanicarum anonymus)
† 1677: S. 322 Z. 12f.
bei Paris, Guilielmus S. J. *ergänze*: *vielm.* Guillelmus Parisiensis O. P. † 1314
ergänze: Parisienses theologi: S. 7.
bei Patrizzi, Francesco *ergänze*: (Franjo Petrić)
bei Pereira, Gómez *ergänze*: † nach 1558
ergänze: Perillus (Perilaos), griech. Erzgießer aus dem 6. Jh. v. Chr.: S. 19.
bei Petrus Lombardus *ergänze*: (Magister) *und*: S. 352.
bei Pexenfelder *ergänze*: † 1685
- 576** *bei* Piccolomini *lies*: Piccolominæus (Francesco Piccolomini † 1604): S. 44.
bei Pico *streiche*: 38 (Giovanni? † 1494).
ergänze: Polanus, Petrus Suavis s. Sarpi.
bei Pollet *ergänze*: † 1548
ergänze: Polus (Matthew Poole † 1679): S. 335.
bei Reyger *ergänze*: † 1615(?)
- 577** *bei* Rupertus Tuitiensis *ergänze*: (Rupert von Deutz)
bei Saavedra *lies*: Saavedra Faxardo
ergänze: Sachse, Johann s. Marinius.
bei Sanchez, Franciscus *für* † 1632 *vielm.* † 1623
ergänze: Scharrok (Robert Sharrock † 1684): S. 67.

- 578 *bei Sole lies*: Brunorus a
bei Soncinas ändere: (Paolo Barbo O. P. † 1494) *und ergänze*: S. 17.
bei Statius, Achilles streiche: 316. *und* (1585?)
ergänze: Statius, Publius Papinius, röm. Dichter aus dem 1. Jh.: S. 316.
bei Suessanus ergänze: d. i. A. Niphus
- 579 *bei Timpler ergänze*: † 1624
bei Tribonianus ergänze: S. 310.
- 580 *ergänze*: Victoria s. Franciscus von Victoria
bei Vinnius ergänze: S. 307.
ergänze: vir quidam magnus: S. 276 Z. 18.
bei Vultejus für 330. vielm. 331.
ergänze: Wängler s. Pareus.
bei Wesenbeck ergänze: (Wesenbeke)
bei Wissowatius lies: † 1678
bei Zamoscius, Johannes streiche: (vielm. Stephanus Zamoscy?) *und ergänze*:
(Johann I. Graf Zamoyski † 1605)
bei Zwicker streiche das Fragezeichen

NACHTRAG

- 15, 4 *f. 179. zu ändern in f. 79. Hrsg.*
39, 27 *tex. 37. zu ändern in tex. 35. Hrsg.*
81, 30 *Specialorem lies Specialiorem Druckfehler in VI, 1*
149, 37 *d. 20. zu ändern in d. 29. Hrsg.*
239, 8 *retin lies retin. Druckfehler in VI, 1*
249, 31 *retin lies retin. Druckfehler in VI, 1*
276, 15 *Diacis vielm. Ducis L²*
281, 26 *Hexilogiæ et vielm. Hexilogiæ quas vocant et L¹*
283, 21 *Aphabeti lies Alphabeti Druckfehler in VI, 1*
288, 41 *philosophiam zu ändern in philosophicam Hrsg.*
300, 29 *Tolosonanum zu ändern in Tolosanum Hrsg.*
303, 9 *ut æstimatione vielm. ut læsus æstimatione erg. L¹*
314, 41 *vor disponenda ergänze: παρᾠλήλως Hrsg.*
318, 33 *susceptam zu ändern in susceptæ Hrsg.*

- 338, 2f. *Scipruræ* lies *Scripturæ* Druckfehler in VI, 1
 397, 3 *σοφώτεροι* lies *σοφώτεροι* Druckfehler in E^a
 423, 18 Damas lies Damas. Druckfehler in VI, 1
 471, 20 *probalistis* lies *probabilistis* Druckfehler in VI, 1
 553, 8f. *impossibiliem* lies *impossibilem* Druckfehler in VI, 1
 554, 17 *veniæ* zu ändern in *venia* Hrsg.
 555, 11 *mobilibus* zu ändern in *mobilius* Hrsg.
 558, 7 *gazophilacro* zu ändern in *gazophylacio* Hrsg.
 563 bei Abb. S. 246 lies für Johannes? vielm. Panormitanus s. Tudeschi
 bei Alciati ergänze: S. 338.
 ergänze: Amandus Verus d. i. J. Chr. Eggefeld
 bei Angelus de Gambilionibus streiche: S. 254(?).
 bei Aphthartodoketen für S. 419. vielm. S. 497.
 564 ergänze: Arena (Parmensis), Jacobus de: S. 237.
 bei Aretinus streiche: Angelus de Gambilionibus? und ergänze: Franciscus Accoltus
 bei Aretio ergänze: (vielm. Arena)
 bei Aristoteles ergänze: S. 481. 493.
 bei Augustinus, der Kirchenvater streiche: S. 354.
 bei Augustus ergänze: S. 315.
 bei Autor vetus quidam opusculi de Notis ergänze: d. i. Valerius Probus
 bei Bacon, Fr. ergänze: S. 161. 307. 476. und für S. 156. vielm. S. 157.
 565 bei Bauhusius, Bernhard ergänze: S. 214.
 bei Bonnæus, Augustinus ergänze: vielm. Franciscus
 bei Brauen ergänze: (Brawe) † 1665
 bei Braunschweig, Herzog August ergänze: S. 276.
 ergänze: Braunschweig-Lüneburg, Herzog Julius 1568—1589: S. 263.
 566 bei Casaubon ergänze: S. 318. bei Cato ergänze: S. 419.
 ergänze: Cebes: S. 276. für Centuriati lies Centuriatores
 bei Claude, Jean für 517f. vielm. 516f.
 bei Cocceji, Heinrich ergänze: vielm. Gerard † 1660.
 ergänze: Codinus, Georg (Curopalata): S. 317.
 bei Coler, Christoph streiche: S. 348. ergänze Coler, Matthias † 1587: S. 348.
 567 bei Conring ergänze: S. 432. und für S. 546. vielm. S. 547.
 bei Crispinus und bei Crispinus, Julius streiche die Fragezeichen
 bei Curopalata für Scylitzes vielm. Codinus

- bei* Cuspinianus *für* S. 32. *vielm.* S. 321.
ergänze: DD. (Doctores): d. s. die quatuor doctores aus Bologna: Bulgarus, Martinus, Jacobus, Hugo: S. 101f. 106—108. 253. 325. 348. 362. 369. 407.
- bei* Democritus *ergänze:* S. 54. *streiche:* Diaz, Augustus: S. 276.
- 568 *bei* Dominis *für* † 1625 *vielm.* † 1624 *bei* Dorschæus *für* S. 355. *vielm.* S. 335.
bei Duns Scotus *ergänze:* S. 29.
ergänze: Durandus, Guilielmus gen. Speculator, Bischof von Mende † 1296: S. 237.
ergänze: Eggefeld, Johann (Joachim?) Chrysostomus (J. C. E.): S. 183.
bei Erasmus von Rotterdam *ergänze:* S. 237.
- 569 *bei* Forster, Valentin *ergänze:* S. 315. 347. *lies:* S. 358 (Wilhelm *vielm.* Valentin).
und streiche: Sohn . . . S. 347.
bei Franciscus von Victoria *lies* Francisco de Vitoria O. P. † 1546
bei Frankreich, König Ludwig XIV. *ergänze:* S. 276.
bei Galen *ergänze:* S. 168.
- 570 *ergänze:* Grambs, Johann † 1680: S. 335. *und streiche:* Gambs . . . S. 335.
ergänze: Gregor, der Jurist: S. 336.
bei Grotius, Hugo *ergänze:* S. 465.
bei Hackelmann *für* S. 316. *vielm.* S. 347.
bei Hanckius *ergänze:* (Martin Hanke † 1709)
- 571 *bei* Hermogenes *streiche:* S. 336 Z. 6. *ergänze:* Hermogenian, der Jurist: S. 336.
bei Hottomannus, Fr. *ergänze:* S. 383. *streiche:* Irenicus . . . Zwicker?
bei J. C. E. *ergänze:* d. i. J. Chr. Eggefeld
bei Justinianus *für* S. 370 *vielm.* S. 372. *und ergänze:* S. 310. 314.
- 572 *bei* Kaiser Karl V. *ergänze:* S. 369. *streiche:* Kanoniker: S. 73.
bei Leibniz *ergänze:* Carmen memoriale Codicis Justinianeï: S. 360.
 Nova methodus discendæ docendæque jurisprudentiæ (1667):
 S. 311. Vorarbeiten zur Nova methodus: S. 292.
ergänze: Lindenbrog, Erpold † 1616: S. 321.
bei Lindenbrog, Friedrich *streiche:* S. 321.
- 573 *bei* Lullus *ergänze:* S. 154. *bei* Mainz *ergänze:* S. 263f.
- 574 *bei* Molina *für* S. 531 *vielm.* S. 536. *bei* Muhammed *ergänze:* S. 216.
- 575 *bei* Ovidius *ergänze:* S. 169. 233. 367.
ergänze: Papius Prætextatus: S. 284.
bei Papst *streiche:* Gregor I. . . . Z. 35 *und bei* Sylvester II. *ergänze:* S. 110.
bei Parisius *und bei* Petra Sancta *streiche die Fragezeichen*

- 576 *ergänze*: Plinius Secundus maior: S. 81. 84—86. 288.
bei Plinius Secundus minor *streiche*: S. 81. 84ff. 288. *und ergänze zu* S. 267: (vielm. C. Sueton)
bei Ramus *ergänze*: S. 280.
bei Ranchin *für* 297. *vielm.* 296. *und ergänze*: S. 314.
- 577 *bei* Robert, Jean *ergänze*: S. 254. *bei* Roberti, Joh. S. J. *streiche*: S. 254.
ergänze: Ruffinus, Licinus (Græcus a Pithoeo editus): S. 313.
bei Sanctius *lies* (Francisco Sanchez d. Ä. † 1600)
ergänze: Sandæus (Frederik van den Sande † 1617): S. 348.
bei Sandæus *streiche*: S. 348.
bei Scævola *ergänze*: S. 381.
bei Scaliger, J. C. *ergänze*: S. 224. *streiche*: S. 495. *und bei* Sohn *ergänze*: S. 495.
bei Scholastiker *ergänze*: S. 92. 288. 399. 522. 538. 540f. 544.
bei Schottenius *für* S. 201. *vielm.* S. 171. *und lies*: † 1660
- 578 *streiche*: Scylitzes, Johannes (Curopalata): S. 317.
ergänze: Siri, Vittorio † 1685: S. 322.
bei Spanien *ergänze*: S. 369.
ergänze: Speculator s. Guilielmus Durandus
bei Speidel *für* S. 350. *vielm.* S. 351.
bei Suetonius *ergänze*: S. 267 (nicht Plinius). 405.
ergänze: Syri s. Siri
- 579 *bei* Tesseractus *ergänze*: Antonio Tesauo *und lies*: Sohn: Gasparo Antonio Tesauo
bei Thomas Anglus *ergänze*: S. 508.
bei Tilius *ergänze*: Jean du Tillet d. J. † 2. X. 1570
bei Toscana (Florenz) *ergänze*: (Magnus Dux) *und* S. 314.
bei Treutler *ergänze*: S. 145 Z. 25.
bei Tudeschi *ergänze*: S. 246 (Abb.).
ergänze: Trogus Pompejus: S. 315.
ergänze Valerius Probus (autor vetus quidam opusculi de Notis): S. 325.
bei Varro *ergänze*: S. 168.
- 580 *bei* Vergilius *ergänze*: S. 169. 224.
streiche: Victorius Syrus: S. 322.
bei Wittigau *ergänze*: S. 69.
ergänze: Zunner, Johann David, Buchhändler in Frankfurt a. M. † 1704: S. 261.

UNTERSUCHUNGEN UND ERLÄUTERUNGEN
ZU BAND VI, I

1. DISPUTATIO METAPHYSICA DE PRINCIPIO INDIVIDUI

30. Mai (9. Juni) 1663. (VI, 1 S. 3–19.)

JACOBI THOMASII PRAEFATIO

Druck B = E. Leipzig 1681. (VI, 1 S. 5–8.)

Überlieferung:

E Erstdruck nach nicht gefundener Handschrift in: J. THOMASIIUS, *Praefationes sub auspiciis Disputationum suarum in Academia Lipsiensi recitatae, argumenti varii*. Leipzig 1681. S. 246–253. (Unsere Druckvorlage.)

Weitere Drucke: 1. DUTENS (nach E), 2, 1 S. 11–14; 2. GUHRAUER (nach E), *Leibnitz's Diss.*, 1837, S. 62–70.

5

10

Jacob Thomasius war zu der Zeit, als Leibniz zum Baccalarius promoviert wurde, Dekan der philosophischen Fakultät.¹

Lesarten: 6, 23 tantam E

Erläuterung: 6, 30 Schediasm. Histor.: d. i. J. THOMASIIUS, *Schediasma Historicum*, 1665. SV. N. 1041, 5.

DISPUTATIO METAPHYSICA

Druck B = E. Leipzig 1663. (VI, 1. S. 9–19.)

15

Überlieferung:

E Erstdruck nach nicht gefundener Handschrift: Titelwiedergabe VI, 1 S. 9. Leipzig 1663. (11) Seiten. (Unsere Druckvorlage.)

Abdrucke der Corollaria: 1. LUDOVICI (nach E), *Ausführl. Entwurf*, 1, 1737. S. 37 f.; 20
2. DUTENS (nach Ludovici), 2, 1 S. 400.

Vollständige Drucke: 1. GUHRAUER (nach E), *Leibnitz's Diss.*, 1837, S. 71–87; 2. ERDMANN (nach E), S. 1–5; 3. GERHARDT (nach E), *Phil. Schr.*, 4, S. 15–26.

Übersetzung: KIRCHMANN (nach Erdmann), *Die kleineren philosophisch wichtigeren Schriften*, 1879, S. 1–17.

25

¹ Zu Leibniz' Universitätsstudium vgl. F. ZARNCKE, *Die Statutenbücher der Universität Leipzig aus den ersten 150 Jahren ihres Bestehens*. Leipzig 1861; G. ERLER, *Die jüngere Matrikel der Universität Leipzig (1559–1809)*. Leipzig 1909; E. FRIEDBERG, *Die Leipziger Juristenfakultät, ihre Doktoren und ihr Heim, 1409–1909*. Leipzig 1909; Die Lektionskataloge der Universitäten Leipzig und Jena auf deren Bibliotheken; W. KABITZ, *Die Bildungsgeschichte des jungen Leibniz*. Zschr. f. Gesch. d. Erziehung u. d. Unterrichts, 2, 1912, S. 164–184.

Nach der Vorrede von Jacob Thomasius (VI, I S. 5, Z. 12—16) scheint Leibniz sich das Thema selbst gewählt zu haben. Die Ausarbeitung ging wohl erst nach der Promotion zum Baccalarius, also zwischen Dezember 1662 und Juni 1663 vor sich.

Lesarten:

- 5 12, 10 et B. Stahl *E* 25 favent *E* 26 §. 7. Ramoneda *E*
 13, 13 seipsum *E* 21 additum *erg.* Hrsg.
 15, 4 Argumentor autem I. Si *E*
 17, 20 si *erg.* Hrsg.
 19, 10 Perilli dependit *E* ändert Hrsg.
- 10 **Erläuterungen:**
 11, 30 und 12, 28 Soncinas: d. i. P. BARBO, *Quaestiones metaphysicales*, 1586. SV. N. 72.
 16, 20 Apologia: d. i. *De individuationis principio contra Scoti defensionem Peripatetica Disputatio*
 in: A. MERCENARIUS, *Dilucidationes*, Leipzig 1590, S. 535. SV. N. 676.
 18, 7 Rhada: d. i. J. DE RADA. Seine *explicatio* findet sich in: *Controversiae theol. inter S. Thomam*
 15 *et Scotum*, controversia III: *De principio individuationis rerum*, 1620. SV. N. 846.
 19, 8—11 Die Echtheit der Phalarisbriefe wurde schon in der Spätantike bezweifelt. Perillus (Perilaos) war der Schöpfer des „Bronce-Stieres“ des Phalaris. Unsere Emendation *depingit* (Z. 10) paßt zum 5. Phalarisbrief, der die Verbrennung schildert, die von GERHARDT — *defendit* — zum 95., in dem sie verteidigt wird.

20 2. NOTAE AD DANIELEM STAHLIUM

[1663—1664 (?)] (VI, I S. 21—41.)

3. NOTAE AD JACOBUM THOMASIUM

[1663—1665 (?)] (VI, I S. 42—67.)

Überlieferung:

- 25 *L* Marginalien und Unterstreichungen in dem Sammelband in HANNOVER *Niedersächs. Landesbibl.* Leibn. Marg. 32 (Rückentitel: Stahlj Tab. *Metaphysicae*, Thomasij Tab. *Philosophiae Practicae*, auf der Innenseite des Vorderdeckels von Leibniz' (?) Hand: G. W. Leibnüz) enthaltend: D. STAHL, *Compendium Metaphysicae in XXIV Tabellas redactum*, Jenae 1655, und J. THOMASIUS, *Philosophia practica*, Lipsiae 1661. — Darin
 30 von Leibniz' Hand Bemerkungen mit verschiedener Tinte, teils an den Rändern und zwischen den Zeilen des Textes, teils auf eingebundenen Blättern, vielfach mit Unterstreichung der bezüglichen Textstellen.

Die beiden Tafelwerke von D. STAHL und J. THOMASIUS hat Leibniz schon als Student in Leipzig besessen. Das letztere und wohl auch das erstere wurden ihm zusammen mit anderen Büchern von seinem
 85 Halbbruder im Januar 1686 nach Hannover geschickt (vgl. I, 4 S. 68of.).

Die Verschiedenheit der Handschrift zeigt, daß Leibniz' Bemerkungen nicht sogleich beim Durcharbeiten der Bücher gemacht sind. Die frühesten sind etwa — dem Ductus nach — die Bemerkungen

zu Stahl Nr. 2 Abs. 1, Nr. 4, 6, 7, 25, 27–34, zu Thomasius Nr. 18, 19–24, 37–46, 55, 61, 75, 82, 85. Sie dürften im Laufe des Jahres 1663 in Leipzig und Jena geschrieben sein. Eine andere, zumal in den Unterlängen und Großbuchstaben knappere Schrift zeigen demgegenüber die Bemerkungen zu Stahl Nr. 2 Abs. 2, Nr. 5, 12, 13, 16–18, 37, 46, zu Thomasius Nr. 12, 25–36, 53, 56, 57, 87. Da in diesen J. von FELDENS 1664 veröffentlichte *Elementa juris* (Nr. 87) und das 1665 erschienene Buch von MARINIUS (Nr. 35) genannt werden, können wohl zumindest diese Bemerkungen zu Thomasius erst aus der Zeit von 1664–1665 stammen. Ob dieser letzteren Gruppe auch die übrigen hier nicht genannten Bemerkungen zuzuweisen sind oder ob sie noch etwas später liegen, ist nicht mit der erforderlichen Sicherheit zu entscheiden. Keinesfalls aber gehören sie zu der ersten Gruppe.

Lesarten:

10

46, 4 unter *Circumstantiarum: defectus, omissa: quid, Summistarum von Leibniz eingefügt und gestr. L*
56, 33 id *transire L ändert Hrsg.*

Erläuterungen:

21, 29 und 22, 30 Leibniz hat schon in Leipzig P. GASSENDI, *Opera omnia*, 6 Bde, Lyon 1658, benutzt, von Th. Hobbes' Schriften dagegen nur Einzelausgaben. 15

22, 29f. H. FABRI, pseudonym als P. MOSNERIUS, *Metaphysica demonstrativa*, 1648, SV. N. 360, 1.

24, 33 Siehe VI, 1 S. 154, 5f. Bisterfeld fährt dort fort: „Imo quo ens esset simplicius et excellentius, eo foret compositius. Res ipsa quippe docet, ens, quo sit praestantius, eo plura habere attributa et posse habere externa. Ita Deus posset habere attributa quasi innumera.“

28, 23 Die Bemerkungen 23 und 24 beziehen sich beide auf die von P. RAMUS in seiner *Dialektik* 80 behandelte Lehre von den Ursachen. (SV. N. 851.)

40, 33 A. CALOVIUS, *Metaphysicae divinae pars specialis*. SV. N. 181, 3.

42, 28 Dithmars.: d. i. CHR. MATTHIAS, *Collegium ethicum*, 1611, p. 6f.

44, 30 F. PICCOLOMINI zählt im Kap. 12 seiner *Universa philosophia de moribus*, 1583, 10 Umstände auf: *agens, quod agitur, in quod agens agit, quo instrumento, quomodo, cuius finis gratia, quando, ubi, coram quo, quamdiu.*

47, 33 v. libro, cui titulus Homo Politicus: SV. N. 521.

48, 33 F. MARINIUS [d. i. J. Sachse], *De scopo reipublicae Polonicae* (SV. N. 646). Über Th. Browne heißt es dort (Vorrede S. 17): „Italos lenta iracundia trahi neque vindicta mitigari posse, Barclajus tradit. c. VI. Icon. Docet id egregie exemplum, quod vulgo de Italo refertur; quamquam de rei veritate 80 dubitat Thom. Browne *part. 2 relig. Med. sect. VI.*“ (s. SV. N. 74, 2 und 155).

55, 33–56, 15 Sphaera Weigeliana: S. PUFENDORF, *Elementorum jurisprudentiae universalis libri duo* (SV. N. 840, 1), 18. Definition.

56, 31f. Die Erklärung der Refraktion hat sich bisher nicht gefunden. Descartes' Refraktions- 35 theorie kannte Leibniz damals aus I. VOSSIUS, *De lucis natura*, 1662, cap. 4.

60, 24 und 66, 32 Die Sentenzen Senecas besaß Leibniz in J. GRUTERUS, *Florilegium* (vgl. I, 4 S. 681). SV. N. 461, 4.

63, 33 PH. SCHERBIUS, *De Natura Politicae*. SV. N. 925. 34 G. HORN, *Dissertationes historicae et politicae*. SV. N. 525.

66, 30 M. PICCART, *In politicis libros Aristotelis commentarius*, 1659. 40

67, 14 R. Scharrok: vielm. L. Velthuysen, s. SV. N. 1086. 15 und 17 §. 11. I. de R. D. und l. 1. I. D. de Ll.: Zitate aus dem *Corpus Juris Civilis*. Leibniz zitiert nach der damaligen Weise zuerst die Lex (l.)

oder den Paragraphen (§.) eines Titels, auch die *Lex* mit näheren Angaben (pr. = anfangs), dann den Teil des *CJC*, in dem der Titel steht (I oder J = Institutiones, D = Digesta, C = Codex, Nov. = Novellae), meistens, wenn der gleiche Titel in mehreren Teilen vorkommt, und zuletzt den Titel selbst.

4. SPECIMEN QUAESTIONUM PHILOSOPHICARUM EX JURE

5 COLLECTARUM

3. (13.) Dezember 1664. Druck B = *E*¹. Leipzig 1664. (VI, 1 S. 69–95.)

Überlieferung:

- E*¹ Druck nach einem nicht gefundenen Manuskript: Titelwiedergabe in VI, 1 S. 71. Leipzig (1664). 14 gez. Bl. 4°. (Unsere Druckvorlage.)
- 10 *E*² Druck nach einem von Leibniz geänderten Exemplar von *E*¹ (nicht gefunden) in: LEIBNIZ, *Specimina Juris*. [Nürnberg?] 1669. (Zum Titel vgl. VI, 1 S. 367.) Pars II: *Specimen Encyclopaediae in Jure, Seu Quaestiones Philosophicae Amoeniores, Ex Jure Collectae*. (Vorlage für unsere Fußnoten, wo *E*² als Druck D erscheint.)
- 15 *E*³ Nachdruck von *E*² (?): Francofurti 1672.¹ (Kein Exemplar nachgewiesen.)
Weitere Drucke: DUTENS (nach *E*³), 4, 3 S. 68–91.

Druck der Corollaria: GUHRAUER, *Leibnitz's Diss.*, 1837, S. 55.

Die Druckvorlage von *E*¹ war anscheinend etwas flüchtig in der Paragraphierung und Numerierung der Fragen. So fehlen in *E*¹ von der 8. bis zur 14. Frage wiederholt Nummern am Rande. Diese Fehler hat Leibniz auch bei der späteren Durchsicht des Druckes für die zweite Ausgabe in den *Specimina Juris* nicht alle beseitigt.

Abfassungszeit ist wahrscheinlich der Herbst 1664. Leibniz zitiert (VI, 1 S. 77, 2–4 und 91, 26f.) Literatur, die in diesem Jahre zur Oster-, wenn nicht erst zur Herbstmesse erschienen ist. In A. MATTHÄUS, *Collegia Iuris* (VI, 1 S. 80, 20) scheint er im November Einsicht bekommen zu haben (vgl. VI, 2 S. 20, 19).

25 Erläuterungen:

74, 7 B. Sperlingio: J. SPERLING, *Synopsis physicae*, 1640. 13 Casistas ebenso 83, 21 Casistis. Dagegen VI, 1 S. 235, 16: Casuistarum. 77, 3 Vol. I. Tract.: *Tractatus Tractatum*. SV. N. 1058. 87, 22 f. F. Sanchez' Traktat besaß Leibniz (vgl. VI, 2 S. 19, 15f.). 94, 9–14 Weigelius: E. WEIGEL, *Analysis Aristotelica*, 1658.

30 ¹ RAVIER, *Bibliographie*, 1937, S. 16 Anm. [10] nimmt an, Dutens habe sich bei der Angabe des Erscheinungsjahres seiner Druckvorlage geirrt. Nach Ravier sind *E*² und *E*³ identisch. Vgl. unten S. 556, 6–18.

5. DISPUTATIO JURIDICA DE CONDITIONIBUS

14. (24.) Juli 1665. Druck B = E¹. Leipzig 1665. (VI, 1 S. 97—124.)

6. DISPUTATIO JURIDICA POSTERIOR DE CONDITIONIBUS

17. (27.) August 1665. Druck B = E¹. Leipzig 1665. (VI, 1 S. 125—150.)

Überlieferung:

5

E¹ Erstdruck nach nicht gefundener Handschrift: Titelwiedergabe für N. 5 in VI, 1 S. 99. Lipsiae (1665). 14 gez. Bl. 4; Titelwiedergabe für N. 6 in VI, 1 S. 127. Lipsiae (1665). 12 gez. Bl. 4°. (Unsere Druckvorlage.)

E² Druck nach nicht gefundener handschriftlicher Umarbeitung beider Erstdrucke in: LEIBNIZ, *Specimina Juris* (Titelwiedergabe in VI, 1 S. 367). [Nürnberg?] 1669. Pars 10 III. (= VI, 1 N. 11.)

E³ Nachdruck von E² (?): Francofurti 1672. 4°. (Kein Exemplar nachgewiesen; vgl. oben S. 540, Fußnote 1.)

Weitere Drucke: DUTENS (nach E³), 4, 3 S. 92—158.

Auf das Thema dieser juristischen Baccalariusedisputation ist Leibniz wahrscheinlich von seinem 15 Lehrer B. L. Schwendendörfer gebracht worden, der die beiden Disputationsakte im Juli und August 1665 geleitet hat. In der Bearbeitung des Themas ist Leibniz jedoch selbständig gewesen.

Druck E¹ hat sehr viele Fehler, die z. T., wie z. B. die sich öfter wiederholenden, von uns stillschweigend berichtigten Fehler in der Numerierung der Definitionen und Theoreme, wohl aus Leibniz' Vorlage herkommen. Manche hat Leibniz auch in der zweiten Ausgabe, in den *Specimina Juris*, nicht 20 korrigiert.

Die Ausarbeitung des ersten Teiles dürfte größtenteils in die erste Hälfte des Jahres 1665 fallen. Ein Stück davon hat Leibniz schon längere Zeit vor der Veröffentlichung an seinen Oheim J. Strauch geschickt, um dessen Urteil zu hören und über Titel, Erscheinungsort und -jahr von Galganettis Abhandlung Genaueres zu erfahren. Aber die Antwort des Oheims ist ihm erst, nachdem er in einem 25 zweiten Brief daran erinnert hatte, wenige Tage vor dem Disputationstermin, dem 14. (24.) Juli zugegangen, so daß er eben noch die Mitteilung über die Abhandlung von Philibertus Brusselius in die Vorrede hat hineinbringen können (vgl. II, 1 S. 4). Der zweite Teil ist erst zwischen dem 24. Juli (n. St.) und dem 27. August (n. St.) fertiggestellt worden.

Lesarten:

30

101, 7 ac primi E¹102, 22 Statu Libero E¹ 30f. l. 13. c. t. l. 44. man. test. I, 8. l. 37. seqq. dc R. c. I. 79. pr. c. D. E¹103, 22: 314. 364. E¹104, 22 l. 38. §. 24. c. D. E¹ 27 l. 41. §. 3. v. p. 5. E¹105, 29f. l. 9. §. 14. l. 11. §. 18. H. l. E¹

35

106, 32 l. 29. R. th. 153. E¹ 34 l. 218. v. 5. E¹ 36 l. 4. §. 4. St. L. E¹107, 30 l. 27. §. 1. reb. E¹ 31 l. 11. §. 5. d. 3. E¹ 34 H. J. und fid. lib. erg. Hrsg.39 l. 11. l. 11. §. 5 E¹108, 35 qui talium E¹

35 LEIBNIZ VI. 2.

- 109, 22 l. 31. ann. leg. *E*¹ 24 C. de *erg. Hrsg.* 27 l. 38. §. 7. St. L. *E*¹ 31 l. 9. l. 16. St. L. *E*¹ 31 parit l. 15. St. L. *E*¹
- 111, 23 l. 82. §. 8. C. D. *E*¹
- 114, 25 §. 10 peric. et c. I. vend. *E*¹
- 5 115, 28 et St. L. add. l. 122 K. J. *E*¹ 30 de lib. et prid. h. *E*¹ 32f. §. 7. l. 20. 23. 17. C. J. l. 50. conf. Emt. *E*¹ 36 §. L. 3. *E*¹
- 116, 8 acquirit cum ex *E*¹ 14 d. 135 *E*¹ 17 Scivit cum se *E*¹ 33 l. 65. man. test. *E*¹
- 117, 35f. §. 9. Cad. toll. *E*¹ 36 l. 13. l. de contr. *E*¹
- 118, 19 L. 1. U. V. *E*¹ 22 §. 1. Emt. D. eod. *E*¹ 23 L. 3. *E*¹ 24 l. 11. §. L. 2. *E*¹
- 10 31 § 4. l. 94. C. D. l. 3. §. 6. *E*¹ 34 C. D. *erg. Hrsg.*
- 119, 12 in alia *E*¹ 14 in *erg. Hrsg.* 24 l. 4. l. Cond. *E*¹ 28 Gall. *E*¹ 34 l. 22. qu. d. l. O. *E*¹
- 120, 1 Sunt enim: A aut B. unii cum *E*¹ 27 lib. 27. L. 2. *E*¹ 31 C. D. *erg. Hrsg.*
- 121, 31 man. test. *erg. Hrsg.*
- 122, 26 leg. l. 27. qu. *E*¹ 28 C. ad. toll. *E*¹
- 15 123, 26 l. 74. *E*¹ 36 l. 43. §. 9. l. 44 *E*¹
- 124, 24 abesse *E*¹
- 130, 32 Leg. 1. l. un. C. d. t. *E*¹
- 132, 26 l. 5. 1. *E*¹ 35 quem ususfr. an *E*¹
- 133, 21 fol. 210. seqq. 15. legit *E*¹ 24f. suspect. * Res *E*¹ 28 ita Excommunicatio *E*¹ 29 l. 32.
- 20 l. 50. de inoff. *E*¹ 33 vol. 4. 42. *E*¹ 37 §. 1. 2. C. D. *E*¹ 38 L. 1. *erg. Hrsg.* 38 l. 1. §. 1. C. D. *E*¹
- 134, 25 th. 256 *E*¹ 26 l. 31. J. de Leg. vid. et l. 30 §. ult. adju. leg. *E*¹ 29 l. 4. qu. d. lib. *E*¹
- 34 l. 18. §. f. *E*¹
- 136, 31 l. nu. §. 11. Cad. toll. *E*¹
- 137, 24f. vi tabulis *E*¹
- 25 138, 11 : 248 *erg. Hrsg.* 19: (249.) non Actionem *E*¹ 20 ex Co mitti *E*¹ 26 l. 2. st. l. 9. *E*¹
- 27 continetur, nisi Bald. in l. 6. O. C. de O. A. *E*¹ (*vgl. VI, 1 S. 424, 20*) 32 fidei. l. 1. §. 14. l. 5. §. 15 ut *E*¹ 36 ex O. in poss. Obst. l. 14. §. 1. eod. *E*¹
- 139, 15 parum *E*¹ 30 item *erg. Hrsg.* (*vgl. VI, 1 S. 420, 25*) 30 l. 17. *E*¹ 32 l. 73. §. 7. *E*¹
- 141, 13 cum jus habeat jus habendi *E*¹ 15 mutata est statu *E*¹ 29 l. 71. R. J. *E*¹ 30 l. 1.
- 80 §. 2. alim *E*¹ 33 §. 1. l. 51. l. 104. *E*¹ 35 peric. C. V. U. *E*¹
- 142, 16 d. 167. *E*¹
- 143, 33 : 81. 105. 1. l. 11. *E*¹
- 144, 26 ad Cneri *E*¹ 30 : 18. *erg. Hrsg.* 33 §. 2. l. 4. §. 1. C. J. l. 37. D. *E*¹
- 34 §. 15. J. V. O. *E*¹
- 85 145, 21 sub conditron definit. *E*¹ 22 d. 152. *E*¹ 25 Bachov. Tr. II, 13. 60. t. *E*¹ 28 l. 72. §. 23. *E*¹ 35 obst. l. 2. §. 3. *E*¹
- 146, 14 disjunctarum nam *E*¹ 15 §. 16. J. U. J. §. 11. J. mut. stip. l. 7. *E*¹ 23 l. 3. l. 6. §. 1. l. 1. 4. 206. C. J. *E*¹ 24 l. 104. R. J. (non *E*¹ 30 §. ult. l. 134. *E*¹ 33 l. 68. D. *E*¹ 37 jurare l. 22. l. 36. *E*¹ 41 : 126. §. 13 *E*¹
- 40 147, 34 l. 32. 67. *E*¹ 35 L. 1. *erg. Hrsg.*
- 149, 24 : 150. *erg. Hrsg.* 26 ut actor ab *E*¹ 30 serv. ann. *E*¹
- 150, 29 l. 13. C. qu. *E*¹ 30 l. 3. §. 4. com. *E*¹ 33 l. 12. contr. *E*¹
- Kein Absatz in *E*¹: 102, 14; 103, 17; 104, 6, 11; 105, 8, 14, 20; 107, 3, 12; 110, 4.

Erläuterungen:

- 101, 17–25 Vgl. VI, I S. 369, 22–370, 3. 23 LOCHMANN, *Tractatus de Conditionibus* ist identisch mit der Z. 22 erwähnten Disputation von O. HILLIGER; jener präsierte, dieser respondierte (SV. N. 511). C. ZIEGLER, *Dissertatio de Conditionibus* (SV. N. 1141). 25 D. MÜLLER, *Disputatio iuridica de Conditionibus* (SV. N. 709). 31–102, 3 Vgl. VI, I S. 370, 9–13. M. Gribaldus war ein Haupt- 5
vertreter des sogenannten mos Italicus, einer im 17. Jahrh. in Italien bei der Auslegung des römischen Rechts gehandhabten Methode.
- 102, 2 J. v. FELDEN, *Elementa iuris*. SV. N. 369, 4. 22f. Vgl. VI, I S. 370, 18–20. 24f. SENECA, *Dialog*. XXII, 5, 1. 26f. Vgl. VI, I S. 370, 24f. u. 370, 33–371, 2. 26 J. CUIACIUS, *Paratitla* (SV. N. 267, 6). H. VULTEIUS, *Iurisprudentiae Romanae libri duo* (SV. N. 1106, 2). 27 G. FRANZ-10
KIUS, *Commentarius* (SV. N. 392). W. LUDWELLUS, *Commentarius* (SV. N. 620). F. DUARENUS, *Com-mentarius* (SV. N. 321). 104, 37 Vgl. VI, I S. 87–90.
- 105, 30 Bal.: BALDUS DE UBALDIS (SV. N. 69, 1). 36 Bachov.: SV. N. 66. 37 Moller: SV. N. 697.
106, 27f. VERGIL, *Aeneis* VII, v. 692.
- 107, 23 J. PAULUS, *Receptiarum sententiarum lib. 5*. SV. N. 780. 15
- 110, 30 FROSSARD, SV. N. 402.
- 111, 32 EVERHARDI, SV. N. 357, 1. 33 TIRAQUEAU, SV. N. 1054, 1.
- 112, 34 J. MEYERUS, *Collegium Argentoratense*. SV. N. 667.
- 113, 35 Bl.: BALDUS DE UBALDIS, SV. N. 69, 1.
- 114, 27 Hottom.: F. HOTMANN, SV. N. 533, 3. 20
- 121, 32 A. Fab.: A. FAVRE, *De erroribus*, SV. N. 366, 3.
- 124, 17 Die beiden Briefe von Leibniz an seinen Oheim haben sich nicht gefunden (vgl. II, 1
S. XXIV u. 4). 130, 24 H. PISTORIS, SV. N. 815, 1. 24 Bal.: BALDUS DE UBALDIS, SV. N. 69, 1.
- 132, 23 H. v. ROSENTHAL, SV. N. 889.
- 133, 31 Gothofr.: SV. N. 561, 13. 25
- 135, 31 JOH. THOMASII, SV. N. 1042.
- 138, 27 Bald.: BALDUS DE UBALDIS, SV. N. 69, 1.
- 144, 29 Bald.: BALDUS DE UBALDIS, SV. N. 69, 3.

7. NOTAE AD JOH. HENRICUM BISTERFELDIIUM

[1663–1666 (?)]. (VI, I S. 151–161.)

30

Überlieferung:

L Marginalien und Unterstreichungen in dem Sammelband: HANNOVER *Niedersächs. Landesbibl.*: Leibn. Marg. 1. Inhalt:

1. Joh. Henrici BISTERFELDII *Philosophiae Primae Seminarium*. Lugduni Batavorum 1657. — Darin von Leibniz' Hand Bemerkungen zwischen den Zeilen und am Rande, 35
wohl auch die Unterstreichungen einzelner Textstellen. (Druckvorlage für VI, I S. 151–160.)

2. Joh. Henrici BISTERFELDII *Elementorum logicorum libri tres*. Lugduni Batavorum 1657. — Darin von Leibniz' Hand Bemerkungen usw. wie zu 1. (Druckvorlage für VI, I S. 160f.) 40

Ferner, jedoch ohne Marginalien und Unterstreichungen: A. GEULINX, *Metaphysica vera et ad mentem Peripateticam*, 1691. J. C. FREY, *Mens*, 1689. Chr. GUEINZI, *Encyclopaedia*, 1691.

Die beiden Schriften Bisterfelds hat Leibniz schon in seiner Leipziger Studienzeit besessen (vgl. I, 4 S. 681). Zumindest die erste hat er bereits vor dem Einbinden gelesen und gleichzeitig mit Bemerkungen versehen. Das beweist die Anmerkung N. 38, die vom Innenrand der S. 162 zum Innenrand der Seite 151 übergreift. Beim späteren Binden wurden die Buchränder um 6–8 mm beschnitten, wo- bei jedoch die Stellen mit Leibniz' Bemerkungen ausgespart wurden, mit Ausnahme von Anmerkung Nr. 37. Die erste Schrift zitiert Leibniz schon in VI, I S. 24, die zweite ebda. S. 199.

Erläuterungen:

- 152, 33 Verulam.: F. BACON, *Novum Organon*, lib. 2. 34 R. LULLUS, *Ars Magna* (vgl. VI, I S. 192).
 157, 29f. Verulamius: F. BACON, *Novum Organon*, lib. 2, 48.
 161, 20 F. BACON, *De dignitate et augmentis scientiarum*, lib. 1.

8. DISSERTATIO DE ARTE COMBINATORIA

[Ende März(?)] 1666. Druck B = E¹. (VI, I S. 163–230.)

Überlieferung:

- E¹ Druck nach nicht gefundener Handschrift: Titelblattwiedergabe VI, I S. 165f. Leipzig
 1666. 4°. [8], 80 S. (Unsere Druckvorlage.)
 E² Teildruck von E¹ ergänzt durch Corollarien: *Disputatio Arithmetica*. Leipzig 1666.
 4°. [12] S. (Unsere Druckvorlage für VI, I S. 228–230.)
 E³ Nachdruck von E¹: *Ars Combinatoria, in qua Ex Arithmeticae fundamentis Complicationum ac Transpositionum Doctrina novis praeceptis extruitur, et usus ambarum per universum scientiarum orbem ostenditur; nova etiam Artis Meditandi, Seu Logicae inventionum semina sparguntur. Praefixa est Synopsis totius tractatus et additamenti loco Demonstratio Existentiae Dei, ad Mathematicam certitudinem exacta*. Francofurti, Apud Henr. Christoph. Crökerum, Bibliopol. 1690. 4°. IV, 78 S.
 Spätere Drucke nach E¹: 1. DUTENS, 2, I S. 339–399; 2. ERDMANN (nach Dutens), S. 6–44; 3. GERHARDT (nach E¹), *Math. Schr.*, 5, S. 5–79; 4. GERHARDT (nach E¹), *Philos. Schr.*, 4, S. 27–102 (N. 2–4 ergänzt durch die *Corollaria* aus E²).
 Spätere Drucke nach E²: 1. KORTHOLT, *Epist.* 2, 1735, S. 48–61; 2. DUTENS, 3, 3 S. 1–10.
 Teildruck: LUDOVICI, *Ausführl. Entwurff*, I, 1737, S. 42–45 u. 315–318.
 Teilübersetzung: 1. LOEMKER, *Philos. Papers*, I, 1956, S. 117–133; 2. SCHMIDT, *Fragmente*, 1960, S. 29–59.

Die zahlreichen Verweise dieser Abhandlung auf SCHWENTER und HARSDÖRFFER: *Deliciae Physico-Mathematicae* (SV. N. 943), lassen erkennen, daß dieses Werk für Leibniz eine wesentliche Materialquelle gewesen ist. Sein Problemkreis ist von vornherein umfassender gewesen, als es der Titel *De Arte Combinatoria* zum Ausdruck bringt (vgl. II, I S. 5), und dürfte sich von zwei Aufgaben im ersten Teil des 1. Bandes der *Deliciae* ausgehend entwickelt haben, einer Transpositions- und einer Kombinationsaufgabe¹ (vgl. VI, I S. 211–217 u. 174–204). Ihm eigentümlich ist jedoch die Anwendung der Kombinatorik auf die Syllogistik.

¹ Die erste (N. 32) lautet: „Zu rechnen, wie oft 12 Personen, so an einem Tisch sitzen, ihre Stelle verändern können, daß sie nicht einmal sitzen, wie das andermal“; die zweite (N. 33): „Wieviel tausend

Die Arbeit an der *Ars Combinatoria* hat Leibniz wohl erst nach seiner Promotion zum Baccalarius juris, d. h. also im Herbst 1665, begonnen. Ein Teil, wenn nicht die ganze Abhandlung, muß bis zum 14. März (n. St.) 1666 gedruckt vorgelegen haben; denn die beiden ersten Bogen hat Leibniz unter dem Titel: *Disputatio Arithmetica de Complexionibus* mit einigen daran angehängten Corollarien schon zu diesem Termin, an dem er „pro loco obtinendo“ zu disputieren hatte, veröffentlicht. Das Ganze ist bald darauf erschienen. 5

Der von dem Frankfurter Buchhändler Cröker 1690 ohne Leibniz' Wissen veranstaltete Nachdruck *E*³ hat ihn zu folgender Erklärung in den *Acta Eruditorum*, Februar 1691 (S. 63f.), veranlaßt, in der er zugleich sich selbst berichtet hat:

G. G. L. ARS COMBINATORIA

Francofurti apud H. C. Crökerum. 1690. in 4. plag. II.

10

Libellus ab Autore admodum juvene anno 1665 compositus et anno 1668¹ Lipsiae editus nunc ipso inscio inconsulte recusus est. Tametsi enim applausu non vulgari eruditorum fuerit exceptus, et novas complures meditationes non poenitendas, quibus semina artis inveniendi sparguntur, contineat, atque inter caeteras palmariam illam de *Analysi cogitationum humanarum* in *Alphabetum* quasi quoddam notionum primitivarum; iudicat tamen celeberrimus 15 Autor libellum non satis esse limatum, nec praesentibus ejus cogitatis ac personae ubique respondentem, et veniam olim annis datam, in quibus aliqua interdum luxuriantis ingenii audacia laudatur, nunc a se peti non posse. Itaque per nos moneri lectores cupit, ne putent talia nunc a se protrudi; et in eo inprimis editorem, quisquis est, in se injurium fuisse censeat, quod ne verbulo quidem indicarit hanc editionem esse novam, ex priore tot ante annis 20 publicata expressam. Et praeter oeconomiam operis, in qua multa possent mutari in melius, speciatim quaedam corrigenda indicare voluit. Ita schema elementorum et qualitatum pro usu ingenii magis eleganti quam vero habet; statuit etiam colores ex sola mistura lucis et umbrae non oriri, sed alia lucis modificatione opus esse. Agnoscit, problemata quaedam numerica longe perfectius solvi, et solutiones accuratius demonstrari posse; nam illo tem- 25 pore Autor profundiosem *Mathesin* vix eminus salutaverat, itaque ignarus alienorum inventorum nec satis analyseos compos, quaedam de suo extuderat, festinata meditatione, et adhuc tironem sapiente. Lapsus quoque commissus est in *Modis*, quos figurae syllogisticae habent, determinandis: etsi enim verissimum sit (quod hic fortasse primum est observatum) in quavis ex quatuor figuris modos utiles reperiri totidem, nempe sex; in quarta tamen unus 30 festinatione quadam est male positus, et pro *OAO* (ubi major *PN* seu *O*, minor *UA* seu *A*, conclusio *PN* seu *O*) qui locum non habet, substitui debet modus *AEE*, ubi major *UA*, minor *UN*, conclusio *UN*, adeoque pro *Colanto* juxta *Bocardo*, poni debet *Calerent* juxta *Camestres*. Et hoc quidem in utraque editione est corrigendum pag. 21.² Fortasse etiam nomina quorundam modorum melius formari deberent, si tanti esset. Sed in editione nova novus ibidem 35

unterschiedliche Wort, man könne sie lesen oder nicht, aus 23 Buchstaben des Alphabets können formirt werden?“

¹ Druckfehler in den *Acta Eruditorum*.

² VI, 1 S. 185. — Diese Verbesserung teilte Leibniz bereits im Nov. 1686 beiläufig V. Placcius mit „Caeterum ut obiter dicam erraveram ipse in libello *Artis combinatoriae* cum Numerum Modorum uti- 40 lium inirem. Modi enim quartae esse debent *AEE*, *AAI*, *EAO*, *EIO*, *IAI*, *AEO*.“ (*DUTENS, Opera*, 6, 1 S. 31f.).

admissus est error; nam Frisesmo poni debet sub figura o seu nulla, non sub 4 seu quarta. Neque enim in ulla figura dari potest modus IEO, in quo major PA, minor UN, et conclusio PN. Aliaque passim sphalmata nova occurrunt; tantum abest ut priora sint correcta. Denique demonstratio existentiae Dei, libello adjecta, tametsi aliquid boni contineat, ipsi Autori 5 numeris omnibus absoluta nunc non videtur.

Lesarten:

	174, 17 Tab. N nach §. 5 E ¹	177, 4 vel quod alio E ¹
	178, 23 pauciora; modo, haec modo, haec modo illa, simul E ¹	181, 10 si erg. Hrsg.
	182, 11 O. in Ferio E ¹ 14 Addemus E ¹	186, 26 U et PN E ¹
10	187, 5f. Item PN vel in Baroco E ¹ 13 omnium E ¹	
	194, 2 Pietatem id est amorem E ¹ 35 est: Datus E ¹	203, 15 P. 3. E ¹
	205, 21 est erg. Hrsg.	208, 3 invenire erg. Hrsg.
	216, 24 c. 19. E ¹	217. 18f. demonstratio: I. O. E ¹
	218, 4 P. 2. erg. Hrsg.	222, 4 9. „Si E ¹
15	228, 26 positionum necessarium E ²	
	229, 21 Siccum condensativum E ² 23 hetero generis E ² 35 sequentibus eas E ²	

Kein Absatz in E¹: 170, 18, 22, 24, 30; 171, 1, 8, 16, 21; 174, 7, 11; 175, 1, 9, 16; 177, 10, 18, 28; 178, 6, 18, 25; 179, 3, 9, 24, 33; 180, 7, 18, 24; 181, 1, 17, 20; 182, 1, 9, 17, 28; 183, 10, 23; 184, 1, 10; 185, 15, 23; 186, 3, 15, 34; 187, 12, 20, 28; 188, 5, 14, 24; 189, 1, 12, 17, 27, 32; 190, 1, 9, 18, 26, 31; 191, 6, 10, 17, 25, 28; 192, 1, 5, 10, 15, 31; 193, 5, 10, 20, 34; 194, 13, 24, 34; 195, 5, 7, 8, 12, 15, 27, 30, 33; 196, 9, 20, 24, 29; 197, 7, 21, 29; 198, 1, 12, 23, 30; 199, 1, 9, 18, 25, 30; 200, 5, 11, 12, 14, 16, 18, 19, 21, 23—28, 30, 33, 34; 201, 1, 2, 4, 5, 6, 9, 10, 11, 15; 202, 3, 14, 19; 203, 1, 10, 15, 23; 204, 4, 12, 32; 205, 7, 16, 21, 24; 206, 4, 13, 20, 26, 30; 207, 1, 9, 12, 25, 31; 208, 5; 209, 1, 10, 16, 21, 34; 210, 4, 17, 23, 34; 212, 8, 20; 213, 3, 7, 17, 24, 30; 214, 7, 12, 20, 28; 215, 11, 18, 28; 216, 3, 8, 28; 217, 7, 12, 17; 218, 1, 3, 7, 13, 31; 219, 1, 4, 11, 14; 220, 30; 221, 1, 5, 11, 17, 26; 222, 16; 223, 7, 11, 15, 28; 224, 1, 11, 28, 32; 225, 3, 10, 17; 227, 14, 22, 30; 228, 7, 15.

Erläuterungen:

- 166 Zu der von Leibniz entworfenen schematischen Darstellung vgl. §. 13 (VI, I S. 177, 28—178, 1) 30 und das Selbstreferat in den *Acta Eruditorum* (VI, 2 S. 545).
- 171, 1—3 F. VAN SCHOOTEN und E. BARTHOLINUS, SV. N. 935.
- 172, 13—14 F. TAUBMANN, nicht gefunden.
- 173, 9 ex B. Augustino: vgl. VI, I S. 205, 21—206, 5.
- 178, 14 Die Berichtigung „R. cub. de 7“ ist zu lesen: $\sqrt{7^3}$.
- 35 179, 9 in controversias dialecticas: SV. N. 529, 2. 10 Das *Libellum de modis* (sc. categorici syllogismi) ist identisch mit der VI, I S. 179, 6—8 zitierten Schrift, SV. N. 529, 1. 10 Erotemata Dialectica: wohl *Quaestionum dialecticarum libri sex*, 2. Aufl. Basel 1557. 11—13 Die Ankündigung dieser beiden Werke hat Leibniz wohl dem kaiserlichen Diplom vom März 1566 entnommen, das *De controv. dial.* (1576) vorangestellt ist. 1573 erschien in Basel Hospinians griechisch-lateinische Ausgabe des Aristotelischen *Organons* (eine rein griechische hatte er bereits um 1564 ediert), darin kündigt er die *Lectiones* noch einmal an, jedoch werden sie auch in der posthumen *Quaestionum dialecticarum epitome* (Basel 1680) nicht als erschienen erwähnt. Auch das *Libellum de inveniendi iudificandique facultatibus* scheint Projekt geblieben zu sein.

- 180, 24—182, 24 Die Diskussion betrifft das *Libellum ae modis*, vgl. Erl. zu 179, 10.
- 182, 24—27 Die von Leibniz angegebene Stelle aus Hospinian lautet: „Caeterum quum os veritatis, Christus Dominus, in secundo Modo tertiae figurae hunc syllogismum sit architectatus: Deus non est Deus mortuorum, sed viventium: Deus autem profitetur, se esse Deum Abrahami, Isaaci, et Iacobi: Abrahamus igitur, Isaacus, et Iacobus non sunt mortui, sed viventes: quis erit tam proiectus ad audendum, ut eum perperam ratiocinatum, sit criminaturus? Quis item quo minus similem in primo modo eiusdem figurae conficiamus, nobis adimet libertatem? Deus electos suos dilexit, damnatos vero odio habuit: at vero Deus dilexit Iacobum, et odio habuit Esaum: Iacobus ergo fuit electus, Esaus autem damnatus.“ Demnach sind die von Leibniz hinzugefügten Schriftbelege zu vertauschen und ist der Text wie folgt zu lesen: „I. In Darapti . . . , quia ita concluderit Paulus Rom. IX. v. 13. 2. Im Felapton . . . , 10 quoniam Christus ita concluderit Luc. XX. v. 37. 38.“ 29f. Joh. Rauen: s. SV. N. 854 passim.
- 183, 19 J. C. E. libello peculiari edito: d. i. SV. N. 342, darin S. 131 f. 19 P. Gassendus: vgl. dessen *Institutio logica*, P. III, canon 1—5, in den *Opera*, 1658, I, S. 106—110. 26f. ab Hospiniano: *De Controversiis dialecticis liber*, S. 351. 27 Aben Rois: vgl. AVERROES, *Prior. Resol.* I, 8 (Venedig 1552, I, Bl. 63 v^o). 15
- 185 In der Tafel ist unter der Spalte 4 nach Leibniz' eigener Berichtigung in den *Acta Eruditorum* (s. oben S. 545) in Zeile 3. Calerent zu ergänzen und in Zeile 11. Colanto zu streichen.
- 186, 34 modum Daropti: vgl. den beschränkt gültigen Modus bei J. THOMASIUS, *Erotemata log.*, cap. 41, 11—12; der Inhalt dieses erst 1670 veröffentlichten Lehrbuches dürfte Leibniz bereits während seines Studiums vermittelt worden sein, denn Thomasius hat ihn, wie er selbst in der Widmung be- 20 richtet, zu verschiedenen Zeiten in privaten Vorlesungen vorgetragen.
- 194, 11 G. BRUNO, SV. N. 160, I 13—16 A. KIRCHER, SV. N. 570, 2.
- 201, 19 u. 35 Hispanum quendam: Ein Vergleich der bei C. Schott *a. a. O.* ausführlicher beschriebenen Methode dieses spanischen Autors mit derjenigen des JUAN PABLO BONET, *Reduction de las letras y arte para enseñar á ablar los mudos*, Madrid 1620, zeigt, daß dieser nicht der gesuchte Autor sein kann, 25 wie man gemäß einem Hinweis von MORHOF, *Polyhistor*, I, S. 340—342 annehmen könnte.
- 202, 19 De Braissac, SV. N. 333.
- 203, 25f. vgl. die anonym erschienene Schrift *Fama fraternitatis Roseae Crucis*, 1615, SV. N. 33, 5. s. Erl. zu 276, 3f. u. 8—13. 26 *Rotae Mundi*: nicht nachgewiesen. 28 J. NEPER, *Rhabdologia*, SV. N. 724, Leibniz wohl aus HARSDÖRFFER, *Deliciae* P. II, I, 44 bekannt. 30
- 206, 28f. M. HOE VON HOENEGG, *Tractatus luculentus Anti-Calvinisticus*, 1618, S. 63—81.
- 210, 8—10 PLATON, *De legibus*, l. 5, c. 14, 745 c.
- 213, 18—20 Mitteilung von SCHWENTER, *Deliciae* P. I, I, 32 aus G. HENISCH, *Arithmetica perfecta*, 1609.
- 214, 7—11 Vgl. SCHWENTER, *Deliciae*, P. I, I, 32. 35
- 216, 2 HARSDÖRFFER, *a. a. O.* III, I prop. 14. 28—30 Der Hinweis bei HARSDÖRFFER *a. a. O.* lautet: „Also wird ein Kind spielweiß lesen lernen, und gedencket dieser Lehrart Hieron. ad Paulin.“ Die Stelle ließ sich bei Hieronymus nicht nachweisen.
- 218, 10—12 PUTEANUS, *Musathena*, SV. N. 841, 2, vgl. HARSDÖRFFER, *Deliciae*, P. II, 4, 5.
- 223, 28 VERGIL, *Bucolica*, I. Ecl., v. 1. 40
- 229, 12 Sethus Wardus: vielm. John Wallis (s. SV. N. 1110, 2).
- 229, 33—230, 2 Die Stelle findet sich im §. 44 der *Prolegomena*.
- 230, 6f. PLATON, *De republica*, l. I, c. 12, 338c.

9. DISPUTATIO DE CASIBUS PERPLEXIS IN JURE

5. (15.) November 1666. Druck B = E¹. Nürnberg 1666. (VI, 1 S. 231–256.)**Überlieferung:**

- 5 E¹ Druck nach nicht gefundener Handschrift: Titelblattwiedergabe VI, 1 S. 233. (Nürnberg) 1666. 18 Bl., 36 S. (Paginierung fehlerhaft.) (Unsere Druckvorlage.)
- E² Druck nach Leibniz' Handexemplar von E¹ (nicht gefunden) mit Änderungen: *Specimen difficultatis in Jure, Seu Dissertatio De Casibus Perplexis*. In: *Specimina Juris*. 1669. [Pars] I. (Vgl. VI, 1 S. 367.) (Vorlage für die Fußnoten „Abweichungen des Druckes D“ = E² unserer Ausgabe.)
- 10 E³ Druck nach E² (?): Frankfurt 1672. (Kein Exemplar nachgewiesen. Vgl. S. 540, Fußnote 1.)
- Weitere Drucke: DUTENS (nach E³), 4, 3 S. 45–67.

Der Keim dieser Abhandlung, mit der Leibniz an der Juristenfakultät der Universität Altdorf die Würde eines Lizentiaten und Doktors beiderlei Rechte erworben hat, steckt bereits in den Erörterungen der 12. Frage des *Specimen Quaestionum* (VI, 1 S. 87–90). Das Material für die Bearbeitung des Themas hat Leibniz teilweise Quellen entnommen, aus denen er bereits für sein *Specimen* geschöpft hat (Carpzov, Treutler, Bachoff, Covarruvias); teilweise hat er es von Autoren, die er bei der Arbeit an den Abhandlungen *De Conditionibus* und *De Arte Combinatoria* benutzt hat (Moller, Menochius, Schwenter-Harsdörffer).

20 Die Schrift ist vermutlich noch Ende des Sommers 1666 in Leipzig entstanden. Leibniz gedenkt darin (VI, 1 S. 244, 3–6) des „vor wenigen Monaten verstorbenen“ B. Carpzov († 30./31. August (a. St.) in Leipzig). Er ist, soviel wir wissen, im Herbst zur Promotion nach Nürnberg gereist, nachdem ihm die Hoffnung, in Leipzig dazu zugelassen zu werden, genommen worden war. In Altdorf hat er dann nach der mündlichen Prüfung am 15. November disputiert, seine Abhandlung also bis zu diesem Termin drucken lassen müssen. Die feierliche Promotion durch den Dekan der Juristenfakultät, Joh. Wolfgang Textor, dessen Einladung uns in einem Druck (Typis viduae Georgi Hagen, Universitatis typographi) noch erhalten ist, fand erst am 15. Februar 1667 statt.

Druck E¹ enthält verhältnismäßig wenige, von uns stillschweigend berichtigte Fehler.

Erläuterungen:

- 80 233 Das Bild ist von Leibniz entworfen. Es ist das *Schema Mobile Perplexitatis*, das er in §. 19 (VI, 1 S. 243, 17–24) erläutert. In E¹ ist das Dreieck im Kreis um den Mittelpunkt beweglich. Die Verse sind dem 5. u. 6. Buch von Vergils *Aeneis* (v. 589–591 bzw. v. 748) und dem 12. der *Metamorphosen* Ovids entnommen (v. 594: Det mihi se, faxo, triplici quid cuspide possim).
- 235, 6f. Joh. Althus. Dicaeol.: s. oben N. 26₄. 26f. VERGIL, *Aeneis* V, v. 589; VI, v. 734.
- 35 236, 5 Vieta: SV. N. 1091. 16 Berlich: SV. N. 103.
- 237, 8 Jac. de Aretio: vielm. J. DE ARENA (SV. N. 43). 9 Bald.: BALDUS DE UBALDIS (SV. N. 69, 1).
- 13 Fr. Balduin.: SV. N. 68, 1. 14 Donell.: SV. N. 318, 1.
- 239, 7 Bald.: BALDUS DE UBALDIS (SV. N. 69, 2).
- 254, 1f. Aretin.: F. ACCOLTUS, Aretinus (SV. N. 44).

10. NOVA METHODUS DISCENDAE DOCENDAEQUE JURISPRUDENTIAE
[Herbst] 1667. Druck C = E². Frankfurt 1667. (VI, 1 S. 259–364.)

Überlieferung:

- E¹ Erstdruck nach der nicht gefundenen Handschrift: *Nova Methodus Discendae Docendaeque Jurisprudentiae. Ex artis Didacticae Principiis in parte Generali prae-prae-* 5
missis, Experientiaeque Luce: Autore G.G.L.L. Francofurti 1667 (teilw. geändert in:
1668).¹ 11 Bl., Übersichtstafel, 194 S.
- E² Erstdruck: Exemplare, in denen die Druckfehler auf dem Titelblatt, in der *Dedicatio*
und der *Praefatio* noch vor dem Ausdrucken berichtigt worden sind (vgl. Lesarten
unten S. 550). Titelwiedergabe in VI, 1 S. 261. Francofurti 1667. (Das Erfurter Exem- 10
plar² war unsere Druckvorlage. Übersichtstafel s. oben N. 27.)
- L¹ Konzept für eine geplante 2. Ausg.: LH II 1 a Bl. 1–328. Diese durchgehende Blatt-
zählung von E. Bodemanns Hand. Die Blätter setzen sich zusammen aus: 108 Druckbl.
aus einem Exemplar von E², durchschossen mit 96 von Leibniz eigh. paginierten 15
Blättern in 12°; diese 204 Blätter wurden später paarweise zwischen nicht paginierte
Bogen in 2° (benutzt für L²) in einen Pappband eingebunden. Handschriftl. Rücken-
titel von unbekannter Hand: *Leibnitii Methodus Juris. Von Leibniz' Hand Änderungen*
und Verbesserungen des Textes, in kleiner und enger Schrift mit verschiedener Tinte,
zwischen und in den Druckzeilen, auf den Rändern und den eingebundenen Duodez-
blättern. (Vorlage für die Fußnoten D unserer Ausgabe. Übersichtstafel s. oben N. 27.) 20
- L² Teilreinschrift von L¹ mit Änderungen: LH II 1 a Bl. 1–328. Von Leibniz' Hand
Änderungen und Verbesserungen mit verschiedener Tinte auf den nicht paginierten
Folioblättern (s. o. die Beschreibung bei L¹) 16 r°, 17 v°, 21 r° u. v°, 24 v°, 35 r°,
39 r°, 42 v°, 93 r°, 130 r° u. v°, 159 r° der Bodenmannschen Foliierung. (Vorlage für 25
die Fußnoten E unserer Ausgabe.)
- L³ Reinschrift nach L²: HANNOVER *Niedersächs. Landesbibl.* Ms. II 264^m. Blattnume-
rierung fehlt. 108 Druckbl. aus einem Handexemplar von E¹ (von Leibniz eigh.
z. T. korrigiert); die Blätter wurden paarweise zwischen 55 nicht paginierte Quart-
Bogen in einen Pappband gebunden. Handschriftl. Rückentitel von unbekannter
Hand: *Leibnitii Methodus Juris. — Von Leibniz' Hand Änderungen in und zwischen* 30

¹ Exemplare in BERLIN *Staatsbibl.*: Fk 4176. (Handschriftl. Rückentitel: *Leibnitz methodus jurisprudentiae Fft. 1668.* — Auf dem Vorsatzbl. gegenüber den Initialen G. G. L. L.: *Georgii* [wieder gestr.] *Godofredi Guilielmi Leibnitii Lipsiensis.* — Auf dem Titelbl.: *Durch Beidruck einer I das Erscheinungsjahr geändert in: M. DC. LXVIII.* Darunter mit grüner Tinte: *Johann Carol. Helling 1713.*); MARBURG *Univ. Bibl.*: XVIII a C 684. (Erscheinungsjahr geändert: 1668.); ERLANGEN *Univ. Bibl.* 35

² Exemplare in ERFURT *Stadtbibl.*: Jus civ. 8°. M 48. (Handschriftl. Rückentitel, vielleicht von Joh. Christian von Boineburgs Hand: *Leibnici Method. juris.* — Ex-Libris des Philipp Wilhelm von Boineburg. — In der *Dedicatio* Tintenkorrektur (von Leibniz' Hand?): *tua geändert in Tua* (s. VI, 1 S. 263 Z. 11). — Angebunden: *Index in Lipsii Politica absolutissimus.* Francofurti 1617.). WEIMAR, *Goethe Nationalmuseum*, Goethes *Bibl.* Katalog Ruppert Nr. 2745 (Auf dem Titelblatt: *Leibniz. Ab 40 Autore Amico suo Brandes.* Rückseite: Stempel: F. H. Schlosser *Bibl.*).

den Druckzeilen von § 1 — 3 des 1. Teiles und auf den Quartbl. [5 v° u. 6 r°]. (Vorlage für die Fußnoten F unserer Ausgabe.)

L⁴ Marginalien in Leibniz' Handexemplar von E²: HANNOVER, *Niedersächs. Landesbibl.* Leibn. Marg. 12. (s. unten Z. 18—29.)

5 E³ Druck nach E¹ (ohne die Übersichtstafel): *Nova methodus discendae docendaeque jurisprudentiae, ex artis didacticae principiis in parte generali praepraemissis experientiaeque luce*, cum praefatione Christiani L. B. de Wolf. Lipsiae et Halae 1748.

Neuere Drucke: 1. (Nach E³) in: *Thesaurus jurisprudentiae juvenilis opuscula, et institutiones celeberrimorum quorundam Jurisconsultorum amplectens ad solidam legum cognitionem adstruendam nunc primum in unum collecta*. T. 1, Neapoli 1754, S. XVII—XXX, 1—114, 274; 2. DUTENS (nach E³) 4, 3, 1768, S. 159—230; 3. (Nach E³) in: *Variorum opuscula ad cultiorem jurisprudentiam adsequendam pertinentia*. T. 2, Pisis 1769, S. 155—292; 4. Druck der Dedicatio: KLOPF (nach E³), *Werke*, 1, 1, 1864, S. 1—6; Teilübersetzung (nach DUTENS): *Methode Nouvelle pour apprendre et enseigner la jurisprudence*. Traduite de Leibnitz par G. S. Maurin. Paris 1830.

15 Über Anlaß und Entstehung dieser Abhandlung und über die Datierung der Änderungen und Ergänzungen siehe das Vorwort dieses Bandes.

Änderungen und Ergänzungen von Leibniz in L⁴:

- 276, 2 f. *Hatteni geändert in Hafteni*
 20 279, 1 *Winckelmannianae gestr.*
 284, 10 *necessaria, ex*
 291, 4 *dignoscat inter merces geändert in dignoscat merces*
 300, 9 *Theod. Althusio geändert in Joh. Althusio*
 315, 7 f. *jus canonicum, media ad intelligendum ergänzt vor Jus Feudale*
 25 327, 14 *Bigonii geändert in Bugnionii*
 342, 12 *Juris Naturae unterstrichen*
 12 f. *Naturae convenienter vivere unterstrichen*

Außerdem hat Leibniz in L⁴ noch einige offensichtliche Druckfehler korrigiert, die in VI, 1 bereits stillschweigend berichtet wurden.

30 Lesarten:

- 261, 7 f. *prae-praemissis E¹*
 262, 1 *REVERENDISSIMO PRINCIPI E¹ 8 Wormatiensi; E¹*
 263, 2 *REVERENDISSIME DOMINE E¹ 27 laboritur E¹*
 264, 10 *indolui E¹ indoivi E²*
 85 267, 4 f. (r) *Laminas . . . Hobbes (z) | Laminas etiam et arcus elasticos et ramos arborum usu flectendi vim agendi determinatam acquirere aut amittere experientia docet. Musculi nostri caeteraeque partes motrices animalis, quatenus mechanice agunt ad Elastri modum, inanimati rationem habent, usuque moderato roborantur et ad varia aptantur. Et in simili aliquo consistunt omnia quae corpus nostrum juvant, etsi occulta sit sensibus ratio juvandi, quam ideo experientia discimus non tam nostra*
 40 *(quae cavendum ne sera sit), quam aliena; etsi etiam iis attendendum sit studiose quae nos ipsos juvant laeduntque, neque hic spernendum τὸ μικρόν quo maturius occurramus venienti malo. Huc pertinet Cura Sanitatis in literarum studio, quam olim Marsilius Ficinus Guil. Gratarolus Basil. 1555 Greg. Horstius Marp. 1628 et Vopiscus Fortunatus Plempius nuper Georg. Wolfg. Wedelius et Frid. Hofmannus, omnes Medici praeclare eruditi tractarunt. gestr. | L¹*

268, 1 f. (1) Quae . . . specimen. (2) | minime omnium autem, qui cum animalium, equorum, canum, simiarum, falconum magistris est conversatus. Interim in brutis non ratio proprie est, sed empeiria, id est expectatio similis eventus in casu qui similis apparet priori; quae falli potest cum claudicat similitudo causa non existente eadem de quo bruta ob rationis defectum judicare non possunt. Et tamen homines quoque persaepe non nisi empirice procedunt ad aliorum animalium modum ubi possent 5 rationaliter, si causas tenerent. Unde maximi in vita errores oriri solent eorum etiam qui valde experti creduntur, eaque fiducia rationes admittere nolunt. Magni autem momenti est haec observatio ne hominem nimis ad bruti similitudinem deprimamus. *gestr.* | L¹

269, 3 venando (1) ubi (2) | Velim tamen exemplo imperii in animalia durioris, non facile erga homines ad verbera veniri, multoque minus ad dolores exquisitores. Quamquam sciam quosdam funambulos circulatoriaeque artis magistros in pueros suos acerbiores esse, quasi aliter in re difficili et a qua fere natura abhorret ingrata, non facile profecturos, ut scilicet major molestia vincat minorem. *gestr.* | L¹

276, 40 f. qui postea *geändert* in quae postea L² 41 venit *vielm.* venerunt *ändert* *Hrsg.*

281, 6 (1) figura (2) constitutioque L¹ figura *von Leibniz*, que *vom Hrsg. gestr.*

282, 16 (1) formatricibus (2) figuratricibus L¹ 24 *nach* utilitas: possit et musica practica huc 15 referri *erg.*, *wieder gestr.* L¹

285, 7 *nach* qualitates sensibiles: id est perceptibiles. Nam sensum hic intelligo tam internum quam externum; utrumque aliqui vocant perceptionem. Uti imaginationis nomine hic intelligo ideam omnem, vel conceptum, non phantasma tantum *erg.*, *wieder gestr.* L¹

289, 30 sed a (1) triginta et amplius (2) multis annis L¹ 20

290, 8 Opticae et: *erg.* Mechanicae *ohne* Staticae *zu streichen* L¹

293, 22 Cum tamen (1) et Placcius et alii intelligentes haec recud (2) viri doctrina L¹ 23 primum (1) scriberentur (2) ederentur L¹

296, 37 *nach* tentavit: et Index Jacobi Labitti qui omnia loca ad eundem Ulpiani (vel alterius IC^{II}) librum pertinentia in unum per numeros contulit; et desideratum est ut reapse exhiberentur 25 verbatim, *gestr.* L¹

297, 12 *nach* obruerent: quanquam et pauculae quaedam ipsorum Summae extent: et Azonis inprimis laudabatur *erg.*, *wieder gestr.* L¹

299, 32 sibi (1) mutuo contradistinctae (2) oppositae L¹ 34 §. 12. Antonii Matthaei (1) (viri licet egregie et nervose docti) (2) Virorum . . . eruditorum L¹ 30

300, 18 *nach* persequemur: Haec olim scripseram; postea putavi non inutilem in systemate fore partitionem in ea quae sunt facti et quae juris; tum ut facto jus tum ut juri factum accomodetur; illud magis advocato, hoc magis judici prodest. Et doctrina de subjecto et objecto juris, quodammodo ad factum pertinet *erg.*, *wieder gestr.* L¹

303, 13 *nach* pertinent: Ut autem commisso in nos delicto et quasi delicto injuriam praeteritam 35 seu laesionem injuste illatam emendari petimus; ita ex contractu vel quasi contractu id agimus, ut injuria futura impediatur. Nam qui conventionem non servat, quae ex causa est, efficit ut laedamur in nostris facultatibus. Sed etsi nulla causa subesset, ipsa deceptione animum nostrum offendit. Unde simplicius dici potest, omnis meri juris fontem unicum esse possessionem, ut omnis actionis seu querelae, huius juris laesionem praeteritam futuramve. *erg.*, *wieder gestr.* L¹ 40

304, 11 naturalem. (1) Si tamen a jure ad aequitatem abeas, utique citra omne pactum est aliquis iudicis et publico juri locus. (2) Itaque a jure L¹

305, 14 restrictum. (1) Caeterum dubitatur non immerito an ipsa per se Promissio conventioe vim habeat ullam, nisi quatenus est cum causa reduciturque ejus violatio ad injuriam. Nam si causa non sit in negotio, est saltem in ipsa promissione; quia fallere est laedere, si non in facultatibus externis, 45

certe in ipso statu animi; detecto enim dolo offendimur, dejicimurque nonnihil de statu tranquillitatis; latente fraude decepti in periculo impingendi sumus, si errorem in agendo sequamur. Certe in errore esse, est imperfectione quadam et velut morbo animi laborare, etsi aliud inde malum non sequeretur. (2) §. 19. Sed quid L¹

- 5 306, 2 Lex. | Et notandum ita ipso jure mero videri comparatum ut conventio vel pactum non per se vel in id quod ipsi inest, sed in id quod interest, seu in causam actionem pariat; exceptionem vero per se. Unde fit, ut ipso jure liberationem efficiat, et cum traditione possessionis, dominium transferat. Quae ab IC^{lis} quoque Romanis sunt observata, etsi vulgo non satis expendantur. *erg. u. gestr.* | Ita L¹
 315, 7f. Jus Canonicum; Media ad intelligendum *erg. Hrsrg. nach L¹*
 10 341, 12 non *erg. Hrsrg.*
 343, 36 §. 74 *erg. Hrsrg.* Aequitas . . . congruentia. (Z. 18—19) *versehentlich nicht gestr.* L¹
 350, 30 et *erg. Hrsrg.*

Erläuterungen:

262 und 263f. In der nicht gefundenen Druckvorlage für die Widmung hat Leibniz, wie aus E¹
 15 ersichtlich ist, eine falsche Anrede an den Kurfürsten gebraucht, die er jedoch noch vor Fertigstellung der ganzen Auflage im Druck hat verbessern lassen können; aber ein Rest davon ist in E² stehen geblieben (S. 264, 21: Reverendissime Domine).

263, 21 Nach VERGIL, *Aeneis*, III, v. 395. 15 u. 264, 18—20 Nach VERGIL, *Bucolica*, Ecloga 4, v. 53, 55—57.

20 266—292 Zu Leibniz' Änderungen des ersten allgemeinen Teils vergleiche seine Aufzeichnungen für eine zweite Ausgabe oben N. 28. 266, 16 de studiis opuscula: s. SV. N. 236.

267, 7 Pliniana . . . miracula: s. vielm. SUTTON, *De XII Caesaribus* VII, 1 (Galba), 6, 1. 38f. MARTIAL, *Epigrammaton liber* 5, 76, 1.

268, 3—269, 8 Den Unterschied zwischen Tier- und Menschenseele hat Leibniz schon bei der
 25 Änderung in L¹ hervorgehoben.

270, 3—7 PERSIUS, *Prologus* 8—11. 10f. HORAZ, *Satirarum lib.* I, 1, 25.

272, 4. *Adde . . . acervum*: nicht nachgewiesen. 6f. OVID, *Ex Ponto* 4, 10, 5—6. . 18 *Omnia . . . diei*: nicht nachgewiesen.

275, 15f. vgl. VI, 1 N. 8, S. 216. 36 J. CHR. WAGENSEIL, SV. N. 1107, 2.

30 39—276, 7 TH. MURNER, *Logica memorativa. Chartiludium logicae, sive totius dialecticae memoria; et novus Petri hyspani textus emendatus*, 1509; von J. Balesdens mit Anmerkungen unter dem Titel: *Murneri Chartiludium Logicae, s. Logica poetica, vel memorativa*, Paris 1629, neu herausgegeben. Der Leibniz entfallene Name des Autors der *Ars ratiocinandi lepida*, 1650, ist PIERRE GUISCHET.

276, 1 *Ethica picta*: vgl. Leibniz an Kortholt, 2. Juli 1715 (KORTHOLT, *Epist. ad diversos* I, S. 334).
 35 3f. u. 8—13 Vgl. Leibniz' Aufzeichnung in FELLER, *Otium*, S. 222, Misc. 171 (DUTENS 6, 1 S. 329): „Il me paroît, que tout ce que l'on a dit des Freres de la Croix de la Rose, est une pure invention de quelque personne ingenieuse. J'ay vû un traité allemand intitulé: *Les Nocces Chymiques* (*Chymische Hochzeit*), qui commença à paroître dans ce tems là, dans lequel l'Auteur semble du premier abord avoir dit des choses merveilleses, mais qui dans le fond ne sont qu'un Roman, où l'on fronde les
 40 secrets des Chymistes . . ." Nach dem *Deutschen Anonymen-Lexikon* ist das Buch *Christiani Rosencreuz Chymische Hochzeit*, Straßburg 1616 (lateinisch unter dem Titel: *Romaniscus Germanicus s. Nuptiae Chym. Fratris Christiani Rosencreuz*), von Joh. Valentin Andreae verfaßt; die *Fama Fraternitatis Roseae Crucis*, Cassel 1615, die Leibniz schon 1666 gekannt und in der *Ars combinatoria* (VI, 1 S. 203) erwähnt, damals aber für eine Schrift der Rosenkreuzbrüderschaft gehalten hat, soll, nach noch zu

- überprüfenden Angaben aus dem 18. Jh., von J. Jungius stammen. Die Mitteilungen, die Leibniz von E. Mauritius und F. M. van Helmont erhalten zu haben angibt, sind ihm wohl mündlich gemacht worden; Mauritius begegnete er 1669 in Bad Schwalbach, Helmont zum ersten Male 1671 in Mainz und 25 Jahre später, im Frühjahr 1696, wieder in Hannover. 23–25 Die *Philosophia imaginum s. sylloge symbolorum amplissima* von Cl. F. Menestrier ist 1695 in Amsterdam, der *Mundus symbolicus cum emblematis* (Mailand 1669) von F. Picinelli in demselben Jahre in einer Leipziger Neuausgabe erschienen. 5
- 279, 26–27 u. 286, 15–16 Vgl. LEIBNIZ, *Nova methodus pro maximis et minimis*, *Acta Erud. Lips.* 1684; *Nova calculi differentialis applicatio et usus*, ebenda 1694; *Responsio ad nonnullas difficultates a Dn. B. Niewentii circa methodum differentialem seu infinitiesimalem motus*, ebenda 1695 (PERTZ 3, 5 S. 220ff., 301ff., 320ff.). 10
- 280, 24–33 u. 281, 22–24 Vgl. *Ad Stateram juris de gradibus probationum et probabilitatum Godefridi Veranii Lublinensis* (COUTURAT, *Opusc. et fragm.* S. 210ff.), dazu Leibniz an Placcius, 10. Jan. 1687 (DUTENS 6, I S. 36); ferner den Plan der *Scientia Generalis* (COUTURAT a. a. O. S. 218ff.; S. 221 „De Gradibus probabilitatis, seu Libra rationum verisimilium“).
- 283, 31 *Francius in Batavia nuper*: P. FRANCIUS, *Specimen eloquentiae exterioris*, pars. 1. Amst. 15 1697, pars 2. 1699. 32 G. BONIFACIO, *L'arte de'cenni*, 1616.
- 285, 4 §. 31.: Gemeint ist S. 284, 7–12, schon in E^1 durch einen Druckfehler als §. 32. bezeichnet, was in L^1 richtiggestellt ist.
- 287, 34 *doctrinam Dynamices: Dynamica. De potentia et legibus naturae corporeae tentamen scientiae novae*, 1689 in Rom geschrieben, aber unvollendet (PERTZ 3, 6, 1860, S. 282–514). Vgl. Leibniz an 20 R. Chr. von Bodenhausen 7./17. Nov. 1690 (PERTZ 3, 7, 1863, S. 354) und Leibniz an Joh. Bernoulli 8./18. März 1696 (PERTZ 3, 3, 1855, S. 295f.).
- 289, 37 M. DE MONTAIGNE, *Essais*, 1580. Buch I.
- 294, 11 stat . . . voluntas: vgl. JUVENAL, *Satirae* 6, 223.
- 295, 7–9 M. ZIMMERMANN, SV. N. 1143, 2. 9–10 A. und P. VAN WALENBURCH, *De praescriptionibus cathol.*, 1666 (N. 7 in: *Tractatus de controversiis generales contracti*, Col. 1667). Vgl. Leibniz an S. Löffler 25. Sept. 1669 (I, I S. 76, 11–20).
- 296, 22 J. OZANAM im *Dictionnaire mathématique*, Amst. 1691, den Leibniz in den *Acta Erud.* Lips. 1692 besprochen hat.
- 300, 7 *Octavii Pisani . . . Lycurgum*: s. oben N. 31. 34f. Außer dem *Prodromus* (Stralsund 1671 30 und nochmals 1680) ist von David MAEVIUS (sen.) noch ein *Nucleus juris naturae et gentium*, Lips. 1686, erschienen.
- 306, 22f. *Boisii libellus*: DENIS DE SALVAING DE BOISSIEU, *De l'usage des fiefs et autres droits seigneuriaux*, 2. Aufl. Grenoble 1668.
- 309f. *Brocardica*: darüber schreibt Leibniz später an H. E. Kestner, 30. Jan. 1711 (DUTENS 35 a. a. O. 4, 3 S. 264): „Brocardica quae vocant, vel sunt ipsa solida Juris principia, vel regulae quaedam topicae: Priora necessaria sunt: posteriores utiles forent, si satis examinatae, explicataeque haberentur: pertinent enim fere ad facti quaestionem, artemque conjiciendi, ad quam refero etiam interpretandi artificium.“ 32f. N. VIGELIUS: *Methodus regularum*, 1584, cap. 5 (SV. N. 1092, 8).
- 313, 11–13 u. 31. Die Ausgabe des griechischen Autors, von Pierre Pithou (Pithoeus) unter dem 40 Titel: *Collatio legum Mosaicarum et Romanarum* besorgt (s. SV. N. 896), ist mehrmals erschienen. Die „neuere, fleißigere“ Arbeit von Philipp ZEPPEL ist eine *Collatio legum Mosaicarum, Forensium et Romanarum, Canonici item et Saxonici juris* (Halae 1632).
- 314, 7 Über das Theatrum Legale hat sich Leibniz mit Thomas Burnett of Kemney unterhalten, als dieser Anfang 1695 in Hannover war. Im März (7./17.) des folgenden Jahres erkundigte er 45

- sich brieflich bei ihm nach William FULBECK, *Pandects of the Laws of the Nations* (GERHARDT, *Philos. Schr.*, 3, S. 176). 18 Henricus Coccejus: vielm. Gerardus Coccejus.
- 315, 14f. MARTIAL, *Epigrammaton* lib. 14, 190. 33 Die Florusausgabe von Laurentius Beger in *usum Principis Elect. Brandenburg.* ist 1704 (Col. March.) erschienen, der Zusatz also frühestens in 5 diesem Jahre gemacht worden.
- 317, 32 J. GENESIUS, *De rebus Constantinopol.* ist erst 1733 in Venedig herausgegeben worden.
- 318, 7 Hottinger ertrank am 6. Juni 1667 in der Limmat. 7 u. 27f. Gothana: d. i. das *Compendium historiae ecclesiasticae, decreto Ernesti Ducis Saxon. edit.*, Gothae 1660 u. 1665, von dem 1703 in Leipzig eine neue Ausgabe in *usum Gymnasii Gothani* (mit Supplem. 1705) veranstaltet worden ist.
- 10 30–35 F. SPANHEIM (sen.), *Specimen historiae ecclesiast.* ist 1689, V. L. VON SECKENDORFF, *Commentarius de Lutheranism*o zuerst 1688, in 2. verm. Aufl. 1692, in 3. 1694, G. BURNET, *Historia* lat. zuerst 1686 erschienen. Bischof von Salisbury wurde Burnet 1689. S. LE NAIN DE TILLEMONT gab seit 1693 *Mémoires pour servir à l'histoire ecclésiastique* heraus.
- 319, 22–26 W. CAVE, *Chartophylax ecclesiasticus* ist zuerst 1685 in London, dann 1687 in Leipzig 15 erschienen, seine *Historia literaria eccl.* 1688–1698 in London, dann 1705 in Genf, die *Bibliotheca authorum eccl. s. Musaeum sacrum* von L. E. DU PIN 1692–1693 in Paris. 33f. *Banagius*: SV. N. 88.
- 323, 4–6 u. 27–31 Das *Theatrum anonymorum et pseudonymorum*, dem Leibniz die den Decknamen Hippolitus a Lapide betreffende Mitteilung entnommen hat, ist erst 1708, 9 Jahre nach Placcius' Tode, von M. Dreyer herausgegeben worden. Somit kann der Zusatz in L¹ frühestens in 20 diesem Jahre gemacht worden sein. Der Deckname, unter dem PUFENDORF zu Ostern 1667 seine Schrift *De statu imperii Germanici ad Laelium fratrem* in Genf erscheinen ließ, war Severinus de Monzambano. Den falschen Vornamen Stephanus hat Leibniz bei der Änderung übersehen. TEXTORS Schrift *De vera et varia ratione status Germaniae*, die ebenfalls zu Ostern 1667 (in Altorf) erschienen ist, hat er wohl noch in Nürnberg gesehen.
- 25 325, 19 autor vetus: wohl Valerius Probus (s. SV. N. 1077).
- 328, 26 HORAZ, *De arte poetica*, v. 360.
- 329, 31f. G. A. STRUVE, *Gothofredi Immo*, Frankfurt a. M. 1695. Das „andere“ Werk sind die *Evolutiones controversiarum in syntagmate juris civ. comprehensarum*, Jena 1669.
- 334, 23–335, 1. Joh. BRUNNEMANN, *Commentarius in Codicem Justin.*, zuerst 1663, dann 1668 30 in Leipzig erschienen; der versprochene Kommentar zu den Digesten kam 1670 heraus.
- 335, 30 Polus (Berichtigung für locus): M. POOLE, *Synopsis criticorum aliorumque scripturae interpretum*, 1669–1676.
- 339, 24f. *Praemitto . . . objicio*: M. GRIBALDUS, *De methodo ac ratione studendi in jure libri tres*, 1553, lib. I, cap. 14, S. 94–98.
- 85 349, 25 Der Name des anderen Autors ist G. B. de Caccialupi; die Abhandlungen stehen zusammen im 7. Bande der *Tractatus universi juris* (s. SV. N. 174 u. 842, 2).
- 350, 12f. *Bibliothecam Philosophicam*: das sind die seit 1665 erschienenen *Philosophical Transactions* der Royal Society in London.
- 360, 5–7 Vgl. *Carmina memorialia nostri Juris*, oben N. 23.
- 362, 14f. HORAZ, *De arte poetica*, v. 161–162.

II. SPECIMINA JURIS

1667—1669. Druck D = E². [Nürnberg?] 1669. (VI, 1 S. 365—430.)

Überlieferung:

- E¹ Erstdruck der drei juristischen Dissertationen von 1664, 1665 und 1666 (= VI, 1 N. 4. 5. 6. 9.). 5
- E² 2. Ausgabe dieser Frühdrucke, neu bearbeitet, in einem Band: Titelwiedergabe VI, 1 S. 367. [Nürnberg?] 1669. Tit.-Bl., 106 S. (Pars III war unsere Druckvorlage. Die Varianten der beiden ersten Teile gegenüber E¹ wurden bereits in den Fußnoten zu VI, 1 N. 4 und 9 verzeichnet.)
- E³ Druck nach E² (?): Frankfurt 1672. (Kein Exemplar nachgewiesen.) 10
- Weitere Drucke: DUTENS, 4, 3 S. 45—158 (nach E³).

Über die Entstehung und das Schicksal der *Specimina juris* haben wir von Leibniz folgende Mitteilungen: 1. In seinem Briefwechsel mit J. H. Pape 1690/91, aus dem GRUA, Textes, 2, 1948, S. 768—778, Auszüge bringt. 2. In seinem Brief an V. Placcius vom 25. Juni (5. Juli) 1695 LBr. 730. Bl. 47—48: „Lipsiae juvenis binas disputationes juridicas *de conditionibus* publice sustinueram; eas 15 in meliorem formam redactas, et a nimia subtilitate ad popularius dicendi genus traductas, una cum meo *Specimine quaestionum philosophicarum* (alia disp. Lipsiensi) et diss. inaugurali Altorfina *de Casibus perplexis in jure*, Bibliopolae cuidam Noribergensi edendas commendaveram. Qui cum non multo post obiisset, omnia amissa putabam, praesertim cum nec in Catalogis comparuissent nec mihi vel aliis me rogante inquiringentibus innotuissent, et haeredes quicquam apud se reperiri negarent. Cum ecce ante 20 aliquot annos quidam juris candidatus [d. i. Pape] a meditationibus non abhorrens duo exempla typis edita casu nescio quo reperta attulit, unumque mihi concessit. Ita postliminio tot annorum recepta relegi, et non contemnenda quaedam habere notavi, agnovi tamen multa accuratius et ad usum accommodatius scribi potuisse“ (bei DUTENS 6, 1 S. 55). 3. In seinem Schriftenverzeichnis: *Haec scripta puerilia pleraque aliquando revidenda, emendanda, expolienda, ut denuo edi possint* (KLOPP, Werke, 1, 25 1864, S. XLI): „1667. editus est speciminum in jure meorum fasciculus a bibliopola Noribergensi, cui nomen Joh. Phil. Miltenberger (in meo exemplari pars tituli avulsa est).“ Das hier von Leibniz verzeichnete (auf der Niedersächs. Landesbibl. in Hannover nicht vorhandene) Exemplar ist wahr- scheinlich das von Pape geschenkte gewesen; denn eines von den beiden Exemplaren, die dieser sich auf einer Bücherauktion in Leipzig gekauft hatte, hatte kein vollständiges Titelblatt (s. Pape an Leibniz 30 1. (11.) Dez. 1690. LBr. 711 Bl. 2—5). Nun ergibt ein genauer Vergleich dessen, was Pape in seinem Brief vom 8. (18.) März 1691 unter Punkt 8—16 aus einem Exemplar der *Specimina* anführt, in Frage stellt oder beanstandet, und Leibniz in seiner Antwort vom 28. April (8. Mai) an Hand des ihm geschenkten Exemplars erwidert, mit den entsprechenden Textstellen des von uns als Vorlage benutzten Druckexemplares E² (1669) völlige Übereinstimmung. Wir können daher annehmen, daß die beiden von 35 Pape erworbenen Exemplare solche des Druckes von 1669 gewesen sind. Leibniz hat jedoch in seinem Schriftenverzeichnis das Jahr der Übergabe seiner Druckvorlage an den Drucker (1667) mit dem Erscheinungsjahr verwechselt (vgl. Leibniz an Pape 7. (17.) Nov. 1690 LBr. 711 Bl. 1: „Nam cum Noriberga anno 1667 discederem, reliqui libellum publicandum Miltenbergero cuidam Bibliopolae vel potius Typographo . . .“). Bei der Arbeit an dieser Druckvorlage scheint Leibniz Eile gehabt zu haben. Denn 40 ein genauer Vergleich des Druckes E² mit den Drucken E¹ von VI, 1 N. 4, 5, 6 und 9 zeigt, daß er, vom Gesamttitelblatt und den Einzeltiteln abgesehen, nur N. 5 u. 6 (*De conditionibus*) umgearbeitet hat,

indem er die Definitionen und Theoreme von 375 auf 70 reduzierte und in veränderter Reihenfolge auf 10 Kapitel verteilte sowie die Belege in den Text hineinnahm, ohne etwas sachlich Wesentliches zu ändern. Bei N. 4 (*Specimen quaestionum*) und N. 9 (*De casibus perplexis*) hat er sich darauf beschränkt, in seinen Handexemplaren am Text der Drucke *E*¹ einige Änderungen vorzunehmen. Seine Zitate, namentlich 5 die aus dem *CJC*, hat er wohl nur an einigen Stellen nachgeprüft.

Es muß sehr bezweifelt werden, ob der Druck Frankfurt 1672, den Dutens seiner Ausgabe zugrundegelegt haben will, existiert. Der Dutenssche Text weicht nämlich nur in einigen Berichtigungen offener Druckfehler von *E*² ab; Fehler in *E*¹, die Leibniz bei der Herstellung der Druckvorlage für *E*² übersehen hat, sind stehengeblieben. Der von J.G. Eckhart zusammengestellte bibliographische Anhang 10 zur deutschen Ausgabe der *Théodicée* (Amsterdam 1720, S. 129) bringt diese Erscheinungsangabe zum erstenmal, die dann spätere Ausgaben der *Théodicée* (Hannover 1735, S. 961; Frkf. Leipzig 1739, S. 296) und Murrs *Journal* (7, S. 137) wiederholt haben. Eckhart wird vermutlich in Leibniz' Nachlaß das oben erwähnte, im Titel verstümmelte Exemplar zur Hand gehabt und Erscheinungsort und -jahr konjiziert haben, wie auch später Jaucourt (L. de Neufville) im bibliographischen Teil seiner *Théodicée*- 15 Ausgabe (1. Aufl. Amsterdam 1734, S. 211; 2. Aufl. ebda 1747, S. 245) irrig Leipzig als Druckort angegeben hat. Das Exemplar der Univ.-Bibl. Halle (Kc 1852), das unter der Angabe Frankfurt 1672 geführt wird, gehört ebenfalls der Auflage von 1669 an, wie man aus dem Rest des Druckvermerkes, der bis auf den oberen Rand abgeschnitten ist, ersehen kann.

Lesarten:

- 20 375, 6 l. *de Reb. Cred.* *E*²
 379, 26 *quae sub mod. de Donat. quae sub mod. si mancip.* *E*²
 380, 12 Conditionator, Resolutiva *E*²
 381, 22 *C. I. erg. Hrsg.* 22 l. 107. *C. J.* *E*²
 384, 3 §. 16. *I. de H. I.* *E*²
 25 385, 7 l. 51. §. 4. *E*²
 388, 12 l. 10. l. 28. *E*² 13 *C. D. erg. Hrsg.* 14 *L. erg. Hrsg.*
 390, 31 *C. erg. Hrsg.*
 393, 27 50. Thaleri vel 100. Thaleri, seu semithaleri *E*²
 398, 7 36. *erg. Hrsg.* 9 §. 4. *erg. Hrsg.* 9f. gradus 43. et merè *E*²
 30 399, 3 *poen. nom., demonstrationem* *E*² 17 68. *erg. Hrsg.* 26 l. 30. *erg. Hrsg.*
 401, 15 Obtulit porro *E*² 25f. relinquendi re voluntate constringentes *E*²
 402, 34 est servus, quod *E*²
 403, 34 igitur considerandi mihi *E*²
 404, 22 *C. D., cum si Titio* *E*² 29 talis, si non illic *E*² 35f. nomen honestum erat quale, Testatori *E*²
 35 405, 11 quia ea solum *E*²
 406, 7 manumiseris. Marte Stichis *E*² 17 cap. 9 *erg. Hrsg.* 30 ut cum quaesitum
 407, 26 comprehendat. Quas in tertii *E*²
 408, 6 hinc navigantem tibi rectumne emisum tenere *E*² 32f. conditi temporis non *E*²
 409, 16f. do. Quod tu illi *E*² 17 alium ipsum Theorema *E*² 20f. usum th. 20. *E*² 27 haeres
 40 interni est *E*² 28 alioqui Cnes. defectus esset *E*² 32 defuncti concurrentis unam *E*²
 410, 6 Sed se fecerit *E*² 10f. controversia haereditatibus, praestat *E*² 27 utrumque est possi-
 bilis, differunt *E*² 34 casus configere, sed *E*²
 411, 4 privilegium; sui aequitatem *E*² 20 jus esse inter *E*²

- 412, 22 ipsum est Co E^2
 413, 13 *vitiantur temporis* E^2
 414, 24 testamentum multum et injustum E^2
 417, 12f. sunt, debituras vel E^2 17 vel promissa non E^2 32 Co ipsi *volueris*, in legatis E^2
 419, 7 quod advocati haeredes E^2 5
 422, 28 myriada myriadam numerum dedisset E^2
 425, 34 est, Legi jus E^2
 426, 11 ex hoc patet E^2
 Kein Absatz in E^2 : 371, 13, 15, 16, 20, 22, 23, 25, 32, 33; 372, 5, 23; 373, 7; 376, 3, 5, 18, 23, 24, 26, 30; 379, 4, 5, 7, 15, 18, 22, 25; 380, 5, 11, 14, 15; 382, 1, 5, 32; 383, 7; 384, 1, 4, 19, 24, 29; 10 386, 1, 22, 23, 27, 30; 387, 15, 17, 22, 32; 388, 3, 4, 15, 17, 23, 25; 389, 12, 14, 15; 390, 1; 392, 10; 394, 23; 395, 31; 396, 30, 33; 397, 5, 18; 398, 10, 16, 20, 21, 30, 31; 399, 23, 25, 26, 28, 34; 401, 1, 10, 15; 402, 4, 12, 30; 403, 8; 404, 6, 26; 405, 3; 406, 18, 20, 22, 29; 407, 3, 6, 8, 12, 15, 19, 21, 23, 24; 408, 5, 8, 13, 19; 411, 28, 30; 414, 1; 416, 6, 9, 18; 417, 1, 4, 28; 420, 13, 31; 421, 7, 13, 32; 422, 13, 26; 423, 7, 13; 425, 22, 32; 426, 4, 33; 427, 19; 428, 3, 24. 15

Erläuterungen:

- 380, 27 *de corpore*: cap. 3, 11 und cap. 4, 13 (Molesworth, Bd I S. 34 und 48).
 386, 32 R. q. 2.: das ist $\sqrt{2}$.
 393, 23 Salomon: vgl. 3. *Reg.* 3, 16–28.

Weitere Erläuterungen zu einzelnen Stellen der *Specimina* haben wir bereits bei den Erläuterungen 20 zu den Nummern 4, 5, 6 und 9 gegeben.

12. ELEMENTA JURIS NATURALIS

12₁. AUFZEICHNUNGEN

[1669–1670 (?)] Konzept A = L. (VI, 1 S. 431–432.)

Überlieferung: L Konzept: LH II 3, 2 Bl. 21, 24. 1 Bog. 2°. (Darauf auch ein Teil von 25 N. 12₂.) Konzeptpapier für das *CJR.* 2 Sp. auf Bl. 24 v°. Viele Änderungen.

12₂. UNTERSUCHUNGEN

[1669–1670 (?)] Konzept A = L. (VI, 1 S. 433–454.)

Überlieferung:

L Konzept: LH II 3, 2 Bl. 5–16, 21, 24. (Auf Bl. 24 v° auch N. 12₁.) 7 Bog. 2°. 30 Konzeptpapier für das *CJR.* 16 Sp. in der Reihenfolge: Bl. 16 v°, 15 r°, 14 v°, 13 r°, 12 v°, 11 r°, 10 v°, 9 r°, 8 v° (gegenläufig beschrieben), 7 r° (bricht ab), Forts. wohl: Bl. 21 r° (am Ende beschädigt), dann wohl 6 v° linke Spalte: Falsum est ex pacto (= VI, 1 S. 451 Z. 21), rechte Sp., Bl. 5 r°. Viele Änderungen im Text. Nachträgliche Notizen auf Bl. 16 v° rechte Sp. unten (= VI, 1 S. 433 Z. 29–36), auf Bl. 10 r° eine 35 frühere Notiz, s. unten S. 559, 40–44. (Unsere Druckvorlage.) Erstdruck einiger Ab-

schnitte: MOLLAT, *Rechtsphilosophisches*. 1885. S. 32–35; 2. Aufl. [u. d. Tit.]: *Mitteilungen aus Leibnizens ungedruckten Schriften*. 1887. S. 33–37; *Mitteilungen*. Neue Bearb. 1893. S. 31–34 [= VI, I S. 433–435].

12₃. UNTERSUCHUNGEN

5 [1670–1671(?)] Konzept A = L. (VI, I S. 455–458.)

Überlieferung:

L Konzept: LH II 3,1 Bl. 67, 70. 1 Bog. 2°. 4 Sp. auf Bl. 67 r° und 70 v°. Viele Änderungen.

12_{4-g}. ELEMENTA JURIS NATURALIS

10 [1670–1671(?)] Konzept A = L¹, Konzept B = L², Reinschrift C = L³. (VI, I S. 459–485.)

Überlieferung:

- 15 L¹ Konzept: LH II 3,2 Bl. 17–20. 2 Bog. 2°. Konzeptpapier für das *CJR*. 8 Sp. Keine Überschrift. Viele Änderungen. (Unsere Druckvorlage für N. 12₄.) — Gedr.: MOLLAT, *Rechtsphilosophisches*. 1885. S. 22–32; *Mitteilungen*. 1887. S. 19–33; *Mitteilungen*. 1893. S. 19–31; (ital. Übers. nach VI, I:) MATHIEU, *Scritti polit.* 1951. S. 83–96.
- L² Konzept: LH II 3,1 Bl. 39–45. 4 Bog. 2°, teilw. Konzeptpapier für das *CJR*. 11 S. auf Bl. 39 r°, v°, 40 r°, 41 r°, v°, 42 r°, v°, 43 r°, v°, 44 v°, 45 r°, v°. Viele Änderungen. (Unsere Druckvorlage für N. 12₅.) — Teildr.: MOLLAT, *Rechtsphilosophisches*. S. 85.
- 20 L³ Reinschrift nach L² mit einigen Änderungen: LH II 3,1 Bl. 46–47, 38, 48. 2 Bog. 2°. Konzeptpapier für das *CJR*. 5¹/₄ Sp. (Unsere Druckvorlage für N. 12₆.) — Gedr.: TRENDLENBURG, *Histor. Beitr.* 2, 1855, S. 265–275; (Ital. Übers. nach VI, I:) MATHIEU, *Scritti polit.* 1951. S. 97–105.

Am 26. April 1668 schreibt Boineburg an Conring, indem er ihm die *Nova Methodus* übersendet, ohne den Verfasser zu nennen:¹ „Auctor mihi notissimus est, Doctor Iuris 22 annorum: eruditus, bene philosophus, assiduus, speculari validus et promptus. Iam meo suasu apparat *elementa Iuris-prudentiae* solito curatiora. Est certe multae doctrinae vir, subacti iudicii et magni laboris. Moguntiae nunc degit, nec extra meam curam. Quaeso, mone, si qua videas agenda solidius, supplenda plenius, accidenda, addenda, limanda. Velut meapte sponte suggeram ipsi illustramenta et hortamina tua“ usw. (GRUBER S. 1208f.). Hieraus ist nicht ersichtlich, ob Leibniz schon damals (Frühjahr 1668), gleich nach dem Erscheinen der *Nova Methodus*, an die Bearbeitung der *Elementa juris naturalis* als Grundlage der gesamten rationalen Jurisprudenz gegangen ist oder erst die *Elementa juris civilis* in Angriff genommen hat. Zu jeder der beiden von ihm geplanten Schriften waren in der *Nova Methodus* bereits Ansätze vorhanden (vgl. VI, I S. 300–306 u. 342–345). Von Leibniz haben wir keine dem Berichte Boineburgs entsprechende Mitteilung. Unter den unter N. 12 gedruckten Konzepten, die sein Schaffen

35 ¹ Erst in seinem Briefe vom 5. Juli 1668 nennt er ihn. Conring hat das ihm zugedachte Exemplar nicht erhalten und sich daher auch nicht darüber geäußert (GRUBER S. 1221, 1224).

an den *Elementa juris naturalis* bekunden, ist keines, das vor Beginn seiner Mitarbeit am *Corpus juris reconcinatum* im Juni 1668 entstanden sein könnte; denn der größte Teil dieser Stücke und darunter gerade der früheste ist auf Konzeptpapier geschrieben, das ihm erst seitdem zur Verfügung gestanden hat. Vielmehr ist nach Leibniz' brieflichen Mitteilungen über seine Arbeiten zur Vervollkommnung der Jurisprudenz aus den Jahren 1670–72 anzunehmen, daß die frühesten Stücke erst im Herbst oder Winter 1669/70 zustande gekommen sind. Wie nämlich in den Briefen an H. Conring, I. G. Graevius, L. van Velthuysen und J. Chapelain aus der ersten Hälfte 1670 (II, 1 S. 28 ff., 37 ff., 39 f., 50 ff.), so ist auch in den Konzepten zu N. 12₁ und N. 12₂ eine Auseinandersetzung mit Grotius' und Hobbes' Naturrechtslehren enthalten.

Die Aufzeichnung N. 12₁ (S. 430–432) ist gegen Grotius' Begründung des Naturrechts in 10 den *Prolegomena* seiner Schrift *De jure belli ac pacis* gerichtet, die Leibniz schon in seiner Studienzeit genauer gekannt hat. Die Stellen, an die sich seine Bemerkungen knüpfen, sind ohne Seiten- oder Paragraphenangabe und nur z. T. wörtlich angeführt. Es handelt sich hier um Einwände, die sich Leibniz bei Gelegenheit einer erneuten Lektüre der *Prolegomena* notiert hat. Da sich diese kritischen Gedankengänge z. T. in Leibniz' erstem Schreiben an Conring vom 13./23. Jan. 1670 wiederfinden (vgl. II, 1 S. 30, 5–14), so nehmen wir an, daß dieses Stück davor entstanden ist.

Die Aufzeichnung N. 12₂ (S. 433–454) besteht genau genommen aus 4 Stücken (A = S. 433, 3 bis 449, 23, B = S. 449, 24–451, 20, C = S. 451, 21–453, 19, D = S. 453, 20–454, 32) und ist lückenhaft. A ist unvollendet¹, B ist Bruchstück einer längeren Erörterung und schließt sich ebensowenig wie C und D unmittelbar an das vorausgehende an. Wir haben die 4 Stücke trotzdem unter einer Nummer 20 zusammengefaßt, weil sie sachlich zusammengehören. Es handelt sich in diesen Manuskripten um eine Reihe nach und nach vorgenommener Untersuchungen der Begriffe Gerechtigkeit und Billigkeit als Prinzipien des Naturrechts und damit zugleich alles positiven Rechts, mit besonderer Beziehung einerseits auf das römische Recht und andererseits auf die Naturrechtslehren von Grotius und Hobbes. Wiederum können wir auf Leibniz' ersten Brief an Conring hinweisen: „Sed quid tandem mihi propositum sit quaeris. Nimirum, Vir Ampl^{me}, demonstrare propositiones juris naturalis stricti per omne possessionum, conventionum, successionum etc. genus, et quidem adhibendo perpetuos Soritas, quae ratio mihi ex multis visa est aptissima rei in clara luce ponendae, quando nihil aliud est demonstrare, quam certitudinem alicuius rei claram, ac velut ocularem reddere. Huic curae cum dudum incumberem,prehendi regulas juris naturalis stricti cum regulis juris Digestorum mirifice conspirare“ usw. (II, 1 S. 30, 28 – 31, 9; vgl. Leibniz an Velthuysen, 6./16. April 1670, II, 1 S. 39, 26 – 40, 15; Leibniz an Chapelain, 1. Hälfte 1670, II, 1 S. 53, 13 – 54, 26). Das letzte Stück (D) zeigt bereits am Anfang den Ansatz zu einer Definitionenkette (S. 453, 20 – 454, 9) von der Art, wie sie in den Konzepten zu N. 12₃, 12₅ und 12₆ wiederkehrt, und enthält gegen Ende (S. 454, 24), den *Conatus*begriff. Demnach ist dieses Stück (D) in einer Zeit abgefaßt, in der es für Leibniz bereits feststand, „daß der Beweis nichts anderes 35 als eine Kette von Definitionen ist“, und der *Conatus*begriff (in Anlehnung an Hobbes) gebildet war. Beides aber läßt sich in der 1. Hälfte 1670 bei ihm nachweisen (vgl. oben S. 412, 25–30; Leibniz an Conring, Anfang Mai (?) 1671, II, 1 S. 95, und an Hobbes, 13./23. Juli 1670, II, 1 S. 57 f.). Somit werden wir annehmen können, daß alle 4 Stücke der N. 12₂ zwischen Herbst 1669 und Sommer 1670 entstanden sind.

¹ Auf einem der Bogen dieses Stückes A (Bl. 10^r) steht folgende frühere, gestrichene Notiz von 40 Leibniz: Buchbinder mus sagen wo eines etwa zu dem andern sich schickt, und mit dem schneiden sich darnach richten. Darf nicht oben ganz beschnitten werden, mus die Kupferstück ein jedes an seinem orth einheften. Wo bisweilen Tabulen in fol. unter quart oder andere kommen, müssen sie doch einheftet werden. (Bezug nicht gefunden.)

Nach dem 4. Stück scheint eine längere Unterbrechung der Arbeit an den Elementen des Naturrechts eingetreten zu sein. In der 2. Hälfte 1670 und noch im 1. Viertel 1671 war Leibniz außer mit politischen Denkschriften mit der Abfassung und Drucklegung der *Theoria motus abstracti* und der *Hypóthesis physica nova* beschäftigt. Erst nach ihrer Vollendung hat er seine Untersuchungen im letzten Stück von N. 12₂ wiederaufgenommen. Anfang Mai 1671 berichtet er L. van Velthuysen, indem er ihm seine beiden neuesten Schriften schickt, über die Ergebnisse seiner Beschäftigung mit den physikalischen Problemen für die „Philosophie vom Geiste“ und bemerkt: „Ex his aliisque de mente demonstratis multa nova circa affectus, actus, virtutes, ius et obligationem, Rempublicam, felicitatem consequuntur. Et jam nunc occupor subinde in formandis definitionibus, quoad eius fieri potest, acutis et rotundis“; es folgt eine Reihe von Beispielen, als erstes: „Iustum definitio, qui amat omnes“ (II, 1 S. 98). Die Untersuchung N. 12₃, die unmittelbar an N. 12₂ (D) anknüpft, wie an ihrem gestrichenen ursprünglichen Anfang zu sehen ist, enthält diese Definition noch nicht. Sie muß also vor dem erwähnten Brief an Velthuysen geschrieben sein, wie auch wohl die folgende noch davor abgefaßt worden ist.

Das Konzept N. 12₄ (L¹) (S. 459–465), das auf die Nizoliusausgabe Bezug nimmt, ist nicht mehr wie 15 N. 12₁–12₃ als Vorarbeit, sondern als die erste Fassung des Anfangs der *Elementa juris naturalis* selbst zu betrachten. Das Stück enthält eine Einleitung und einen ersten (kritischen) Teil, der die Untersuchungen in N. 12₂ und 12₃ benutzt, ist aber mitten in den entscheidenden Erörterungen abgebrochen worden. Indessen kann man doch noch erkennen, daß Leibniz sich dem Standpunkt nähert, den er in der Definition der „Gerechtigkeit“ (justitia) zu Beginn von L³ (N. 12₅) einnimmt. Dieses Stück 20 (L²) (S. 465–480), von dessen erstem Teil, den Definitionen, Leibniz schon eine Reinschrift N. 12₄ (L²), S. 480–485) angefertigt hat, ist gleichfalls als ein Teil der ersten Fassung der *Elementa juris naturalis* selbst aufzufassen. Es ist wohl als Hauptteil der Schrift gedacht gewesen, ist aber ebensowenig wie N. 12₄ (L¹) vollendet worden. In diesem Stück bezieht er sich bereits auf seine *Theoria motus* (oben N. 40 und 41.) Es ist demnach sicher erst 1671 entstanden, wahrscheinlich nach dem oben erwähnten Briefe 25 an Velthuysen vom Anfang Mai, jedoch vor dem an A. Arnauld vom Anfang November 1671, in dem Leibniz mitteilt, daß er die Elemente des Naturrechts in einem kurzen Büchlein zusammenzufassen gedenke und als Beispiele eine Reihe von Definitionen und von daraus abgeleiteten Theoremen in der Formulierung von L³ anführt (II, 1 S. 173 – 175).

Lesarten:

- 30 431, 8f. Rectius . . . debere. *erg. L* 13f. possum. (1) Nam si possum salute (2) generaliter . . . DEO. Nam *L* 14 est, si (1) nullus est fructus (2) nullum *L*
- 432, 2 nisi (1) et mortuus sensit (2) aliquis *L* 7 artificiosius.) | Nam qui sunt *gestr.* | felices errore suo *L* 16f. tribuunt (1) totius juris (2) juris | naturae et gentium *erg.* universi *streich* *Hrsg.* | *Elementa L*
- 35 434, 1 belli (1) maxime si nocet necessitati nostrae, Item si nocet (2) sine ulla cessatio (3) sine alio lucro suo, praeterquam quod sit ex damno meo. Si vero (4) Sunt autem *L* 2 salutis meae, (1) in eum jus belli (<—), seu jus belli in summo gradu (2) proximus *L*
- 435, 3 quid (1) homo ab homine (2) persona a persona *L* 22 potest? (1) Sequeretur eum teneri tunc ad damnum suum sine ulla sua culpa et me exire indemnem, quod est iniquum. (2) Ita puto *L*
- 40 436, 22 Putem eos (1) consumptos (2) distinguendum *L*
- 437, 13 velint (1) Haec sunt quae homo per vim ab alio exigere potest juste id est nullo metu offensarum Viri prudentis, seu nullo metu querelarum. Bello autem inito jam (2) Hactenus *L*
- 439, 15 adigunt ad alios *L*
- 440, 1 filiarum *L* 18 erit (1) non puto. (2) Sed *L*

- 441, 34 habebit jure neuter *L*
- 442, 27 plures cui pereant *L* 29 in *erg. Hrsq.*
- 443, 34 alium, ut (1) aequitatem etiam servet (2) prosit, *L*
- 444, 5 miseriam minorem tuae *L* 10 alterius alterius contra *L*
- 447, 11 absolutus *L* 5
- 448, 30 dolo (1) damnum ei omne ferendum est, quod (2) laesio . . . quae *L*
- 452, 17 qualibet (1) felicitate (2) fortuna *L* 17 conditio (1) possidentis (2) prioris *L* 21 dum ad (1) alios (2) aliis *L*
- 453, 15 Unde etiamsi non *L*
- 455, 3 (1) Jus est (2) Justum est quicquid nemini damnosum est (3) Aristoteles *L* 24 Justitia 10 est (1) animus (2) habitus | (3) voluntas *erg.* | agendi *L* 32 potest: (1) Aequum est (a) voluptatem suam (b) se carere, quam alios miseros esse malle. (2) Aequum est (a) carere re indifferente, quae aliis bona est, seu pati bonum alterius sibi non malum (b) 1) procurare *L*
- 456, 31 f. ius est. (1) Iustitia est (2) Aequitas *L* 32 f. malisque. (1) Officium cuiusque est disponere se ad optimum statum personarum salvo privato. | (2) Iustitia . . . liceat *erg.* | *L* 33 f. liceat. (1) 15 Justitia est prudentia in amore odioque personae erga personam moderando seu in aliis juvandis laedendisque vel non (2) Amicabilitas *L* 35 f. felicitatis. (1) Sapientia est scientia vivendi, seu scientia eius quod optimum est. Omnis ars addit scientiae agilitatem, seu agendi promptitudinem vulgo habitum vocant. Scientia est notitia certa. Certum est cuius veritas clara erit. Verum est quicquid sensibile est. (2) Ars *L* 20
- 457, 8 Existentia est (1) sensibilitas (a) eius quod cogitabil (b) rei (2) alicuius *L* 11 (1) Felicitas est status personae quo contenta est. (+ non sequitur quod felix nihil appetat. Et proinde quod nec appetat praesentis status continuationem. Nam etsi hunc appetat, tamen non quaerit, quia hic status ipse se continuaturus est +) Contentum esse est (2) Felicitas *L* 11 nach dolore: quoad eius fieri potest. *gestr. L* 15 (1) Bonum est (2) Voluptas et dolor sunt termini indeclarabiles. Voluptas 25 est bonum per se. Dolor est malum per se. (3) Bonum *L* 17 (1) Appetere est contingere (2) Appetitus *L* 27 (1) Hostilitas est status per vim certantium. (2) Certamen *L*
- 458, 28 (1) Bonum per se (a) est cujus praedicatum (b) quod naturali statu suo non immutato bonum est. Bonum per accidens quod (2) Bonum *L*
- 459, 3 (1) (1) Scientiam Iusti condituris definitione Iusti opus est, definitio enim demonstrandi prin- 30 cipium est, demonstratio sciendi (2) Felicitatem *L*¹
- 460, 17 acturam *L*¹
- 461, 16 peculiare earum usus *L*¹
- 463, 31 finis sit, (1) sequeturque non debere nos innoxia utilitate ad pensandum nocendumque invalido, in eo casu quo beneficium nostrum ad nullum alium emanaturum est, (a) velificari (b) succurrere 35 indigenti. (2) alias *L*¹
- 465, 5 amorem. (1) Justitiae ergo ut concludamus tandem aliquando, vera definitio est: (2) Justitia ergo *L*¹ 10 Erit ergo (1) Justitiae ut concludamus tandem, vera definitio: (2) Justitia habitus *L*¹ 23 (1) Aequum est, debemus, obligamur (2) Justum est, quicquid non imprudenter (3) Justitia est habitus volendi prudenter bonum (4) Justum, Licetum est quicquid possumus circa bonum malumve 40 alienum non imprudenter velle. (5) Aequum, Debitum est, quicquid (a) circa bonum (b) hic non possumus prudenter non velle, (6) Justitia est *L*² 24 (1) amantis (2) prudentis quatenus amat omnes, (3) scientis (a) omnia (b) quid (aa) referat (bb) intersit aliorum (4) viri boni, quas *L*² 25 am Rande: Interest (1) aliorum (2) mea (3) tua id omne quo posito bonum malumve tuum poni aut tolli potest.

Etiam quod requisitum boni non causa est, eo posito aliquando bonum poni potest, nimirum si et caetera ponantur. *gestr.* L^2 26 (x) Aequum, Debitum, quicquid fieri necesse est ab amante. Justum, Licitum est quicquid fieri (a) necesse est (b) potest, ab amante. Injustum, qui (2) Justum, Licitum L^2 27 fieri (x) ab amante (a) omnes (b) prudente (c) sciente quid intersit aliorum (2) a viro bono L^2 5 29 (x) Indifferens . . . contingens (2) Indebitum . . . omissibile L^2

466, 1—4 fieri seu quod (x) existit (2) intelligitur (3) verum est L^2 7f. possunt. | (x) Peccatum est factum injustum, seu quod fieri non potest ab amante prudente. Crimen est (a) factum injustum (b) quod fieri non potest ab amante. Culpa est quod fieri non potest a prudente. (2) Juste (Injuste) fit quicquid fieri (non fieri) potest, ab amante. Amante scilicet cui felicitas omnium voluptas summa, 10 miseria dolor maximus est; maximi autem doloris aut summae voluptatis causa agimus quicquid possumus seu conatu summo, seu voluntate efficace. Sufficit igitur ad juste agendum voluntas seu conatus summus. (a) Porro nemo imprudenter agit, cum conatu summo agit. Nam si ignorantia vincibilis est, vincetur conatu summo, si invincibilis, nulla etiam in male agendo culpa, nulla imprudentia est. (b) Aliud est justum agere, aliud juste agere. Juste agit, quisquis sine imprudentia credit se justum agere. 15 (3) Peccatum est factum (a) injuste (b) imprudenter. Improbitas est voluntas injusta seu sine amore omnium. Probitas est voluntas justa, seu status animi cum amore omnium. Crimen est (a) peccatum cum improbitate (b) factum improbum seu factum injuste. Culpa est peccatum (a) cum probitate (b) sine improbitate, seu crimine. Quisquis in culpa est aliquando in crimine fuit. Demonstratur: Nam (a) in culpa esse est in errore esse qui tolli potuit debuit qui in culpa est injuste agit. Qui injuste agit non 20 amat. Qui non amat (b) culpa est peccatum sine improbitate. Si peccatum ergo factum injuste. Si factum injuste, ergo a non amante. (a) Si a non amante, ergo mala voluntate, ergo improbe. Ergo non sine injusta seu improba voluntate. Ergo improbe. Quae contradictio. (b) Contra si sine improbitate, ergo ab amante. Idem autem non potest esse amans et non amans nisi diverso tempore. Necesse est ergo eum qui in culpa est aliquando non amasse, ergo aliquando in crimine fuisse. Nemo ergo qui venialiter 25 peccasse fatetur, gloriari potest nunquam in vita mortaliter peccasse. Item: culpa peccatum est criminis causa, et crimen est per retrotractionem, si conjungatur cum crimine cuius effectus est. Sed tantum crimen non est, quantum est improbitas in ipso facto, de quo suo loco. Culpa igitur est ignorantia (a) nunc vera aliquando affectata. (b) Atrocitas est status odii aliorum. Scelus est crimen atrox et (c) Potest tamen aliter accipi culpa vox, ut etiam cum abest ignorantia affectata, committatur, sed tunc 30 nec peccatum est, nisi peccatum aliter definiatur. Unde saepe puniuntur negligentes, etsi revera quae in illis inde usque ab initio series cogitationum fuit, fuerit invincibilis ignorantia, sed quia admonitione accedente fuisset vincibilis, admonitorium appenditur, ipsis aliisque scilicet poena. Sed talis poena apud DEum nulla est. (x) Hinc cum infra ostensurum simus, nullam esse poenam nisi criminis (2) Hinc culpa per se, nisi ignorantia affectata, quae crimen est, ignorantiae praesentis verae causa sit, non 35 punitur, nisi ob improbitatem praesumptam (qui modus puniendi locum non habet apud DEum), aut admonitionem (cui poena non est locus in vita futura) aut denique harmoniam quam poenam (a) qui in culpa fuere inferunt (b) unusquisque infert sibi ipsi. *gestr.* | Persona L^2

467, 13f. oboriatur. (x) Officium est restrictio libertatis (a) sumta (b) quatenus cadit in bonum virum seu quo actus denominatur (2) Libertas L^2 19f. ut (x) nunc (2) mox ostendetur. (x) Theorema: 40 Jus ad impossibilia nullum est, seu Nullum impossibile justum est. Nam Jus est potentia viri boni (Justum possibile viro bono) ad impossibilia autem potentia nulla est (impossibile nec viro bono possibile est) (a) Obligatio ad necessaria perpetua est, seu nullum necessarium injustum est. Nullum injustum possibile est. (b) Obligatio ad necessaria perpetua est, seu omne necessarium, debitum est. Quod enim necessarium est, etiam viro bono necessarium est. Quod viro bono necessarium est, justum est. 45 (2) THEOREMATA L^2

468, 20 simplici th. I. | Omne debitum est (a) licitum (b) justum (a) quia omne necessarium est possibile (b) quia debitum est necessarium, (a) licitum (b) justum est possibile viro bono. Iam omne (a) debitum (b) necessarium est possibile. Quod supponitur in metaphysicis demonstratum, sed quia hujusmodi metaphysicam non habemus, demonstratur hoc loco: Quia omne necessarium est; quicquid est, potest esse, Ergo omne necessarium potest esse. Probemus quod omne necessarium est. Quia necessarium (a) impossibile est non esse, quicquid impossibile est non esse seu implicat cont (b) est quod quamlibet hypothesin sequitur, quod quolibet casu est. Ergo et hoc casu. Nam sub omni continetur quidam, est ergo. Probemus quod quicquid est potest esse. Demonstratur hoc modo: quicquid est sensibile est, quicquid sensibile est intelligibile est, quicquid intelligibile est, possibile est, Ergo quicquid est possibile est. Nullum injustum est debitum, convers. per contrapos. th. — Omne injustum est (a) contingens seu (b) omissibile. Nam injustum debet non fieri; omne (a) contingens (b) omissibile potest jure non fieri, seu juste non fit. Nam omne debitum est justum, th. — Ergo omne injustum (a) contingens (b) omissibile. Uti omne impossibile potest non fieri, et Nullum continet quoddam non. Nullum debitum est omissibile, quia nullum necessarium est contingens, nunquam enim non quidam non est quidam non. Nullum vetitum est licitum *gestr.* | Nullum omissibile L^2 30f. praeced. (r) Omne injustum est omissibile. Quia omne impossibile potest non esse, seu est contingens (a) Omne indebitum L^2

469, 2 debitum (r) non fieri (2) omitti L^2

470, 34 — 471, 1 praeced. (r) Justum facilius est injusto. Nam Facilius est, quod magis possibile est, seu quod ut sit, pauciora requiruntur. Jam ut aliquid justum sit, requiritur ut sit possibile, ad injustum ut sit impossibile viro bono. Pauciora autem requiruntur ad possibile, quam ad impossibile. Possibile enim continet positionem unius. (2) Possibile enim est (3) Justum aliquid esse facilius est quam injustum. (4) Actus L^2

471, 6 injustum. | Hinc sequitur actum in dubio praesumi licitum. Praesumitur enim quicquid est (a) facilius (b) minus. Jam quod facilius (—) est minus opposito suo praesupponendum est, non contra. (a) Idem et probabile est. (b) Probabile est quod saepius fit. (a) Jam quicquid est facilius fit saepius (b) Discrimen inter praesumptionem et probabilitatem est quod inter demonstrationem et inductionem (a) scientiam et experientiam. (b) In praesumptione enim ex natura rei demonstramus esse faciliorem ac proinde praesumendam frequentiore. In probabilitate autem experientiae ope (a) Quod enim praesumimus, id ex natura sua demonstramus esse facilius, ac proinde praesumimus esse frequentius. Contra probabile inductione scimus esse frequentius atque inde praesumimus esse facilius. Praesumere est (a) incertum pro certo habere in agendo (b) pro certo habere donec oppositum probetur. Probare est certum facere, certum, cuius veritas clara est. Pro certo est quod in agendo sequimur, quasi certum. Praesumendum est quicquid prudenter praesumitur. Praesumitur quicquid in opposito supponitur non oppositum in ipso. Praesumitur quicquid opposito suo praesupponendum est, non contra. *gestr.* | Imo requisita L^2 13 debito: imo praesumitur. (r) Omissibile aliquid esse (2) Indebitum est facilius quam debitum. (3) Actus L^2 16f. praeced. (r) Ergo justum vel omissibile aliquid esse probabilius est quam injustum et debitum. Indifferentia probabilior est obligatione seu libertas probabilior est servitute. Indifferentia enim est (a) justus aut omissibilis, (b) in licito aut indebito, obligatio in debito aut injusto. Jam illa faciliora per th. — — Omne facilius probabilius caeteris paribus. Probabilius enim idem quod intelligibilis, omne autem facilius intelligibilis. (2) Actus praesumitur justus, potius quam injustus. Nam id praesumitur, in quo quicquid supponitur, etiam in opposito supponitur, non contra. Jam justo respondet possibile, injusto impossibile; possibili supposito, nihil aliud requiritur quam ut ipsum supponatur; ad impossibile requiritur, ut cum ipsum supponatur tum oppositum ejus implicetur seu supponatur in ipso, ac proinde ut contradicat sibi. Quicquid ergo supponitur in possibili (a) praesumitur (b) supponitur et in impossibili non contra, nam in impossibili supponitur aliquid amplius.

Ergo unumquodque possibile praesumitur, Ergo et justum. Actus praesumitur indebitus. Quia omne indebitum est justum omitti. th. — Justum autem praesumitur. th. — (3) Hinc apparet L^2 17f. Contra (x) obligationem, contra malitiam, contra determinationem (2) servitutem L^2 19 est, contra (x) impossibilitatem (2) difficultatem L^2

5 474, 31f. tamen porro si hi L^2 ändert Hrvsg.

476, 3 posse quae non L^2 ändert Hrvsg.

478, 16 non in (x) re ipsa (2) ipso L^2

479, 2 definitionibusque. (x) Hoc loco autem quindecim theoremata dant septem corollaria. Erunt ergo corollaria 99040~7 f. 693 280 corollaria. Colligamus in unum terminos quos adhibuimus simplicissimos.

10 Amans omnes est, qui (2) Quorum L^2

482, 15 Persona est (x) substantia cogitans (2) cuius aliqua voluntas est L^3 15 datur (x) voluntas (2) cogitatio L^3

483, 7 Actio (x) est mutatio ex qua sequitur mutatio (2) eius L^3 28 est (x) praedicatum (2) attributum L^3 29 affectio (x) praedicatum (2) attributum L^3 29f. necessarium. | Praedicatum

15 est attributum aliud quam nomen. *gestr.* | Attributum L^3

484, 7 est (x) sentire (2) frui L^3 26 est (x) sensus harmoniae (2) perceptio harmoniae L^3 28 distincteque (x) percipitur (2) intelligitur L^3

485, 5 extremum | et in summa *gestr.* | ad L^3

In den Druckvorlagen kein Absatz in: 459, 22; 460, 10, 21; 461, 6, 18; 462, 1, 12, 31; 20 463, 17, 29; 464, 31; 474, 20.

Erläuterungen:

431f. Die kritisierten Stellen der *Prolegomena* stehen in § 5, 7, 8, 11, 31 und 32.

432, 29 Hobbes contra Grotium: HOBBS, *De cive*, cap. 2, 1.

433, 3–6 Iustum: vgl. IV, 1 S. 10. 23 Nisi inter veros amicos: vgl. IV, 1 S. 34f.

25 436, 3 Hostilium Mancinum: vgl. CICERO, *De oratore*, I, 181.

438, 3 oderint dum metuant: SUTTON, *Vitae 12 imperatorum*, Caligula 30.

18 arma . . . negat: LUCAN, *Pharsalia*, I, v. 348–349.

444, 5 Amicitia: vgl. IV, 1 S. 35f.

445, 7–9 Grotius: *a. a. O.* I, cap. 4; Arnisaeus: *Doctrina politica*, 1643, Kap. 11.

30 446, 1 Grotius: *a. a. O.*

446, 14–447, 21 Vgl. IV, 1 S. 7f. HOBBS, *De cive*, cap. 5–6.

448, 2 Locus Ulpiani: wohl *CJC*, *Dig.* 6, 1. l. 5, §. 2.

451, 21–24 Vgl. Grotius' Auseinandersetzung mit François de Connan *a. a. O.* lib. 2, cap. 11.

85 furt 1623, S. 241f. 10–15 Porro . . . animi: weitgehend wörtlich excerptiert aus CAMPANELLA, *a. a. O.* S. 245.

453, 18 Siehe 2. *Sam.* 12.

455, 24 virtus amandi seu amicitiae: Diese Bestimmung zur Definition der Gerechtigkeit ist in *L* nachgetragen. Sie weist bereits auf die spätere Fassung: habitus amandi alios (omnes) hin (vgl. VI, 1 40 S. 465, 15 u. 23).

461, 16f. Siehe oben N. 54.

465, 5–16 Auf dem im übrigen leeren Bogen aus dem Papier für das *CJR* (LH II 3, 2 Bl. 22–23) steht auf Bl. 22 r^o die sachlich verwandte Aufzeichnung: Si plures amati concurrant, vincit amor ejus in quo plus effici potest.

Si oblique, eligitur effectus eadem distantia quae supra fuit amorum.

Nullus est amorum concursus Electivus [bricht ab]

474, 30f. Siehe VI, I S. 174—176.

476, 9 Legistis: d. h. den Anhängern des römischen Rechts im Mittelalter. 9 Casistis: s. oben S. 540. 10 Vgl. BACON, *Novum Organon*, lib. I. cap. 95. 5

478, 22 Der Faktor 4952 resultiert einerseits aus einer (nicht nachprüfbaren) Zählung der Substitutionen in der zweiten Folge (477, 28—478, 21) und aus der falschen Zwischenrechnung $924 \cdot 3 = 1872$ (sic!) und $3080 + 1872 = 4952$, die Leibniz innerhalb eines gestrichenen Abschnittes auf derselben Seite durchgeführt hat.

480, 6—8 vgl. oben N. 40 und 41. 24 $\acute{\omega}\varsigma \dots \delta\epsilon\lambda\omicron\upsilon\epsilon\iota\tau\epsilon\upsilon$: *Eth. Nic.* II, 6 1107a 1.

10

485, 7—9 *queis . . . casu*: CLAUDIANUS, *In Rufinum* I, 1.

13. CONFESSIO NATURAE CONTRA ATHEISTAS

[Frühjahr 1668 (?)] Druck C = E. Augsburg 1669. (VI, I S. 489—493.)

Überlieferung:

E Erstdruck in: THEOPHILUS SPIZELIUS, *De atheismo eradicando ad virum praeclarissimum 15 Dn. Antonium Reiserum Augustanum etc. Epistola*. Accessit pius literati hominis secessus. Augustae Vindelic. 1669. S. 125—135. In dem Vorwort von Spitzel heißt es: „Postscriptum. Quam haud adeo pridem a Celeberrimo D. D. Philippo Jacobo Spenero, Fautore et Amico meo observandissimo accepi *Naturae Adversus Atheos Confessionem*, ingeniose admodum conscriptam, pariter ac plurimum ad convincendos 20 convertendosque atheos conferentem; eam Tibi Vir Praeclarissime tuique similibus pietatis solidae cultoribus, gloriaeque divinae vindicibus gratissimam fore existimans, huic *de Atheismo eradicando Epistolae* duxi subjungendam.“ (Unsere Druckvorlage.)

LiE Eigh. Änderungen in Leibniz' Handexemplar von E: HANNOVER *Niedersächs. Landes- 25 bibl.*: Sammelband Spizelius. (Vorlage für die Fußnoten D unserer Ausgabe.)

l Teilabschrift von E mit Einwänden Kochs: LBr. 486 (C. D. Koch) Bl. 50a—50d· 2 Bog. 4°. — 1.) $3\frac{1}{4}$ S. auf Bl. 50a, 50b von Schreiberhand: Abschrift von E, Teil 2 (= VI, I S. 492f.) und, in der freien Spalte daneben, von Kochs Gegenargumenten nach einer nicht gefundenen Vorlage. In dieser Kopie von Schreiberhand stammen 30 die Korrekturen und die Numerierung von anderer (wahrscheinlich Kochs) Hand. — 2.) $\frac{2}{3}$ S. von Leibniz' Hand auf Bl. 50d v°: Briefauszug aus Leibniz an C. D. Koch, Wolfenbüttel, 18. Nov. 1709. — 3.) 7 Zeilen von Leibniz' Hand auf Bl. 50d v°.

Neuere Drucke: 1. DUTENS, I, S. 5—10 (nach E); 2. ERDMANN, *Opera*, I, 1840, S. 45—47 (nach Dutens); 3. GERHARDT, *Philos. Schr.*, IV, 1880, S. 105—110; VII, 1890, S. 479f. 35 (nach E, LiE, l).

Übersetzung: LOEMKER, *Philos. Papers and Letters*, I, 1956, S. 168—175.

Teilübersetzung: W. v. ENGELHARDT, *Schöpfer. Vernunft*, 1951, S. 30—38.

Aus dem Vorwort Spitzels geht hervor, daß ihm Spener das Manuskript der *Confessio* zugesandt hat. Einem Spenerbrief entnehmen wir dazu folgende Erklärung: „Confessio naturae contra atheistas 40

nihil mei continet. Cum mitterem, ipse autorem nesciebam, id unum sciens ab Illustr. Bar. Boyneburgio amico meo datam esse, a quo acceperam“ (Spener an Spitzel, Frankfurt, 22. Juli (1. Aug.) 1669 (AUGSBURG *Stadtbibl.*: 2° Cod. Aug. 409, Nr. 339)). Boineburg stand im Jahre 1668 weder zu Spener noch zu Spitzel in direkter Beziehung, wußte aber von Speners bedeutsamer Wirksamkeit und kannte Spitzel aus seinen Schriften (vgl. seinen Brief an Conring, 18. Okt. 1660, GRUBER, *Comm. epist.* 1745, S. 389) auch als Kämpfer gegen den Atheismus. Er beobachtete mit Besorgnis die Ausbreitung des Atheismus in Europa (vgl. Boineburg an Conring, 23. Jan. 1656, GRUBER, *a. a. O.* S. 149). Nun haben wir aus dem Jahre 1668 drei Briefe von Spener an Spitzel, in denen vom Kampf gegen die Atheisten gehandelt wird: in dem ersten vom 30. März (9. April) erwähnt er „eine kleine Abhandlung“, die ihm vorgelegen habe, 10 deren Verfasser ihm aber unbekannt sei, und verspricht sie zu schicken; in dem zweiten vom 24. Juli (3. Aug.) verspricht er wieder, einen „Gottesbeweis“, den er „neulich“ gesehen habe, zu senden, und in dem dritten vom 6. (16.) Okt. scheint er endlich das versprochene Schriftstück beigelegt zu haben (AUGSBURG *Stadtbibl.*: 2° Cod. Aug. 409 Nr. 334, 335 u. 336, eigh. Abfertigungen; Auszüge aus den drei Briefen: ebda 4° Cod. Aug. 215 S. 15, 24, 25—29; der erste gedr. in SCHELLHORN, *Ergötzlichkeiten* 2, 1763, 15 S. 559ff). Wenn in dem ersten Brief die *Confessio* gemeint gewesen ist, wie wir glauben, dann muß diese schon vor dem 9. April (n. St.) 1668 verfaßt worden sein. Leibniz' eigene Mitteilungen über ihre Entstehung und Weitergabe (II, 1 S. 24; I, 1 S. 81; ferner an Gerh. Meier, 30. Okt. 1693, LBr 627, Bl. 77) sind knapp und stimmen nicht völlig miteinander überein. Wir erfahren aus ihnen nur, daß er sie „in Ruhe, doch ohne Vorarbeiten in einem Gasthofs“ niedergeschrieben und als Konzept, ohne Titel 20 und Namen, Boineburg mitgeteilt hat, von dem sie dann weitergereicht worden sei. An welchem Ort das gewesen ist, sagt er nicht. Boineburg ist, den erhaltenen Briefen nach, im Jahre 1668 von Köln aus erst im März und April in Frankfurt a. M. und Mainz gewesen (vgl. GRUBER, *a. a. O.* S. 1204—1210; *Krit. Kat.* 1, 1908, S. 28—29). Dem entspricht unsere obige Datierung.

Spitzel hat sich in einem Briefe an J. Thomasius, Mitte (?) 1669, über das ihm von Spener zu- 25 gesandte Ms. wie folgt geäußert: „Ea [d. h. die *Confessio*] vero emendatior longe in lucem prodidisset, si lectu faciliore caractere exarata ad meas pariter ac typographi manus pervenisset, quod si vero author excellentissimus proxime significaret qua ratione admissa sint emendanda vitia, rem mihi longe . . .“ (AUGSBURG *Stadtbibl.*: 2° Cod. Aug. 410 Nr. 394, Auszug aus der Antwort auf J. Thomasius' Brief vom 14. (24.) Mai 1669). Leibniz hat seinerseits den von Spitzel besorgten Druck, namentlich die Wiedergabe 30 des Kettenschlusses im 2. Teile der *Confessio* bemängelt, und zwar so, als ob die Schuld an der Fehlerhaftigkeit des Druckes nicht sein Konzept, sondern den Drucker träre (vgl. II, 1 S. 24). Es ist indessen möglich, daß auf dem Wege von Boineburg bis Spitzel eine ungenaue Abschrift weitergegeben worden ist.

Leibniz hat seine beiden Beweise schon im Frühjahr 1669, als er sie gedruckt sah, nicht mehr exakt gefunden (vgl. II, 1 S. 24 und I, 1 S. 81). Nichtsdestoweniger hat er die Einwände gegen den Un- 35 sterblichkeitsbeweis, die ihm später (1709) der Helmstedter Professor der Philosophie C. D. Koch schickte (LBr 486 Bl. 50a—50d), kurzerhand abgetan (vgl. Leibniz an C. D. Koch, 18. November 1709. GERHARDT, *Philos. Schr.* VII, S. 479f.).

Erläuterungen:

Zu N. 13: Leibniz' Beweisführung beruht in beiden Teilen auf näherer Kenntnis von K. DIGBY, 40 *Demonstratio immortalitatis animae rationalis* (SV. N. 305, 1). Die Kritik antiker wie moderner physikalischer Hypothesen durch K. Digby und Th. White hat Leibniz' Auseinandersetzung mitbestimmt.

489, 7 F. BACON, *Novum organon scientiarum*, lib. 1, 84 und 89. 30f. R. BOYLE, *Chymista scepticus*, 1662.

490, 4f. HORAZ, *De arte poetica*, v. 191 f.

14. DEMONSTRATIONUM CATHOLICARUM CONSPECTUS

[1668—1669 (?)] Konzept A = L. (VI, 1 S. 494—500.)

Überlieferung:

L Konzept: LH I 7, 6 Bl. 44—45. 1 Bog. 2°, Ränder beschädigt. 6¹/₂ Sp. Kleine Schrift mit verschiedener Tinte. (Unsere Druckvorlage.)

E Teildruck: KABITZ, *Philos. d. jungen Leibniz*, 1909, S. 157—159.

5

Nach Gesprächen mit Boineburg faßte Leibniz den Plan der *Demonstrationes Catholicae*, deren Grundriß er aufzeichnete und wiederholt überarbeitete (vgl. II, 1 S. 488). Die ersten beiden Teile des *Conspectus* liegen inhaltlich nahe der *Confessio naturae* (N. 13). Der Hauptteil der Aufzeichnung kann nicht vor 1668, dem Erscheinungsjahr des darin erwähnten Werkes von BECHER, *Methodus didactica*, 10 die Ergänzungen hingegen können nicht vor dem Jahre 1669 liegen, in dem die beiden genannten Schriften von Colomiès und Mauritius erschienen sind. Für die Datierung sprechen auch Schrift und Papier.

Lesarten:

- 494, 25 Scholasticis *erg. L* 15
 495, 1f. quod . . . nulla *erg. L* 3 (1) cap. 3. hinc Corollaria: Explicatio Originis animae per traducem possibilis. cap. 4. Quomodo mens sit in loco, agatque in corpus (2) c. 3. ex *L*
 496, 7 humanae (1) per Traducem nova ratione (2) primae *L* 26 divina (aliud Angelica) *erg. L*
 497, 4 quorundam *erg. L* 11 cui conciliabilis *erg. L* 27 solum (1) materia (2) moles *L*
 28 enim (1) materia (2) moles *L* 30 ita et Veronius *erg. L* 38 add. Digb. et Thom. Angl. *erg. L* 20
 498, 11 purgatorio (1) non opus est merito Christi, in terris (—) opus est (2) mortale *L* 15 re-
 ducendis *erg. L* 20f. innocentes. | Quique non in mortali peccato moriuntur *erg.*, wieder *gestr.* | c. 45. *L*
 23 c. 46 (1) Qui sine confessione peccati m (2) Qui sine absolutione sacerdotis in peccato mortali mori-
 untur, illi si vere poeniteant, non quidem salvantur, forte tamen nec damnantur (3) Qui *L* 26—499, 2
 Si . . . dicitur. *erg. L* 498, 35 sacramento. | NB. Ergo et est solvendus. *gestr.* | NB. *L* 25
 499, 20 totum (1) orbem terrarum (2) universum *L* 22 magis quam vere *erg. L* 25 De-
 monstratio autoritatis Scripturae *erg. L* 27 s. veritas *erg. L*
 500, 4 praesumptivam *erg. L*

Erläuterungen:

- 494, 17 liber de tribus impostoribus: SV. N. 602. 26 Index Expurgatorius: SV. N. 545. 28 La 30
 Philosophie Chrestienne: kein Exemplar nachgewiesen.
 495, 10f. vgl. VI, 1 N. 20; contra scientiam mediam: dort S. 546, 1—5. 17—21 vgl. VI, 2
 N. 425. 22 vgl. VI, 1 N. 16. 29 Quieta vita: s. SV. N. 1030 (darin jedoch keine Erwähnung von
 Joh. de la Marre). 32 wohl Philibert de la Mare; ob *ubi simile* zu lesen, ist fraglich.
 496, 10 vgl. VI, 1 N. 20. 17 R. Otreb: Pseudonym für Robert FLUDD. 21 vgl. VI, 1 35
 N. 18. 32 vgl. VI, 1 N. 19.
 497, 2 vgl. VI, 1 N. 18. 6 Leibniz bezeichnet den Streit zwischen dem Gießener Theologen
 B. MENTZER und den Tübinger Theologen L. OSIANDER d. J., M. NICOLAI und TH. THUMMIUS nach dem
 Werk des letztgenannten (vgl. SV. N. 674. 756. 729. 1047). 10—14 u. 27—38 vgl. VI, 1 N. 15.
 29 Card. DE LUGO, *Disputationes Scholasticae et Morales*, disp. 7 sect. 1. 40

499, 17 Conc. Lateran: Dort nicht gefunden, wohl aber in der Constitutio „*Benedictus Deus*“ (1336) und dem Konzil von Florenz (DENZINGER, n. 530 und 693). 34 TH. HOBBS, *De homine*, c. 11.

500, 13 In *L* folgt hier: 498, 36 Excommunicati . . . nisi nominatim. darauf 499, 33–35 NB. non datur . . . comminuuntur. und 497, 31–38 Non possunt . . . successio.

6 15. DEMONSTRATIO POSSIBILITATIS MYSTERIORUM EUCHARISTIAE

15₁. REFUTATIO HYPOTHESEOS THOMAE ANGLI

[1668 (?) Abschrift B = A. (VI, I S. 501–507.)

Überlieferung:

10 *A* Abschrift von nicht gefundenem Konzept: LH I 2, 3b Bl. 15, 17–30 in einem Umschlag mit der Aufschrift von J. H. Jungs Hand: *Vol. II, 3b. Leibnitii Demonstratio possibilitatis Transsubstantiationis. Apogr. Raspii*. 8 Bog. 2°. 29¹/₂ S. von der Hand E. R. Raspes. Überschr.: *Fragmentum IV. Refutatio hypotheseos Thomae Angli*.

15₂. DE TRANSSUBSTANTIATIONE

[1668 (?) Abschrift B = A. (VI, I S. 508–513.)

15 Überlieferung:

A Abschrift von nicht gefundenem Konzept: LH I 2, 3b Bl. 1–9, 12. Umschlag wie bei *A* von N. 15₁. 5 Bog. 2°. 19 S. von Raspes Hand. Überschr.: *Fragmentum II. De Transsubstantiatione*.

15₃. AUFZEICHNUNGEN

20 [1668 (?) Abschrift B = A. (VI, I S. 513f.)

Überlieferung:

A Abschrift von nicht gefundenem Konzept: LH I 2, 3b Bl. 10–11, 13–16. Umschlag wie bei *A* von N. 15₁. 3 Bog. 2°. 7 S. von Raspes Hand. Überschr.: (*Fragmentum*) *III. Uti finis praecedentis fragmenti collectanea* . . . [Vgl. VI, I S. 513 Fußnote].

25 15₄. DE DEMONSTRATIONE POSSIBILITATIS MYSTERIORUM EUCHARISTIAE

[Herbst 1671 (?) Konzept A = L. (VI, I S. 515–517.)

Überlieferung:

80 *L* Konzept: Privatbesitz. 1 Bog. 2°. 3 S. Ohne Datum. (Unsere Druckvorlage.)
A Abschrift von *L*: LH I 2, 3a Bl. 1–8 in einem Umschlag mit der Aufschrift von J. H. Jungs Hand: *Vol. II, 3a. I. Leibnitii Demonstratio possibilitatis mysteriorum*

Eucharistiae. Apograph. Raspii. 4 Bog. 2°. 15¹/₄ S. von Raspes Hand. Überschr.: (Fragmentum) *I. De Demonstratione possibilitatis Mysteriorum Eucharistiae.*
E¹ Erstdruck nach *L: Catalogue of the Collection of Autograph Letters and Historical Documents.* By Alfred Morrison. 3, 1888, S. 141 f.

Die Versuche, die Möglichkeit der Geheimnisse der Eucharistie zu beweisen, reichen nach Leibniz' Mitteilung bis auf das Jahr 1668 zurück (vgl. II, 1 S. 175). Aus diesem Jahr stammt die Widerlegung der Hypothese des Thomas Anglus (N. 15₁), die ebenso wie die *Confessio* und der *Conspectus* (VI, 1 N. 13 und 14) die Kenntnis von DIGBYS *Demonstratio* voraussetzt. Der Abfassungsort dürfte nach der Bemerkung „Quid hic sit veritus D. Thomas exquiram cum apud libros ero“ (VI, 1 S. 506, 25) Frankfurt sein. Das Ms. von N. 15₂ ist nach dem *Conspectus* (N. 14) geschrieben, auf den es ausdrücklich Bezug nimmt (VI, 1 S. 508, 29 und S. 509, 29). Die N. 15₃ knüpft an die Scholien des vorhergehenden Stückes an, ist also nach diesem entstanden. Zur Datierung von N. 15₄ vgl. Leibniz' Briefe an A. Arnauld und Herzog Johann Friedrich (II, 1 S. 175 und 163). Das Konzept *L* war den Herausgebern dieses Bandes nicht mehr zugänglich.

Lesarten:

502, 17 ipsius <i>A</i>	503, 3 multas particulares <i>A</i>	15
505, 1 vero corpore <i>A</i>	507, 5 indecorum persona <i>A</i>	
509, 30 spatium extensum <i>A</i>	512, 16 f. Entia substantia <i>A</i>	
513, 4 accidentium <i>A</i>	514, 7 Henno <i>A</i> 7 secutos <i>A</i>	
517, 4 induere velimus <i>A</i>		20

Erläuterungen:

501, 17 Concil. Trident., sess. XIII, cap. 4.		
502, 20 Leichnerus: SV. N. 597, 2.		
507, 11 Bonarte: Pseudonym für THOMAS BARTON (s. SV. N. 133)		
508, 29 f. vgl. VI, 1 S. 494, 10 auch S. 490 f.	509, 29 vgl. VI, 1 S. 494 f.	25
512, 31 Bonarti: <i>Concordia scientiae cum fide</i> , lib. 5, § 67 (SV. N. 133).		
513, 1 Descartes an P. Dinet, s. SV. N. 301, 6.		
515, 33 Confessio Augustana, art. X.	34 Concil. Trident., sess. XIII, cap. 4.	
516, 11–14 vgl. II, 1, S. 175, 24–27.		

N. 16. DEFENSIO TRINITATIS CONTRA WISSOWATIUM

30

16₁. DEDICATIO

[Frühjahr 1669 (?)] Konzept F = L. (VI, 1 S. 518–519.)

16₂. WISSOWATIUS AD BARONEM BOINEBURGIUMMannheim, Oktober 1665. Abschrift D = w³. (VI, 1 S. 519–530.)

16₃. RESPONSIO AD OBJECTIONES WISSOWATII[Frühjahr 1669 (?)] Konzept E = L³. (VI, 1 S. 519–530.)

Überlieferung:

- 5 *L* Konzept der *Dedicatio*: LH 1, 6, 3a Bl. 1 u. 17. 1 Bog. 2°. 1 Spalte, 6 Zeilen. Text bricht ab. (Druckvorlage für N. 16₁.)
- w*¹ Abschrift des nicht gefundenen Briefes von A. Wissowatius an J. Chr. v. Boineburg, Mannheim, Oktober 1665: LH 1, 6, 3a Bl. 4–5. 1 Bog. 4°. 3³/₄ S. Schreiberhand. Überschrift von Boineburgs Hand.
- 10 *L*¹ Bemerkungen zu *w*¹ zwischen den Zeilen von *w*¹, am Rande die Zeichen a)–z), aa) – gg) für alle geplanten Anmerkungen, die jedoch teilweise fehlen. Einige Korrekturen des Textes von *w*¹. Viele Stellen von *w*¹ sind unterstrichen. Die meisten Unterstreichungen kehren in *w*³ wieder.
- w*² Anfang einer Abschrift von *w*¹ mit einer Bemerkung (gestrichen): LH 1, 6, 3a Bl. 6 u. 16. 1 Bog. 2°. 1/3 S. von Leibniz' Hand. Keine Überschrift.
- 15 *w*³ Abschrift von *w*¹: LH 1, 6, 3a Bl. 8–11. 2 Bog. 2°. Links 6¹/₂ Spalten von Leibniz' Hand. (Druckvorlage für N. 16₂.)
- L*² Bemerkungen zu *w*³ auf denselben Bogen, rechte Spalten von Bl. 8r^o–9v^o, 10v^o, 11r^o. Zeichen a)–z), aa)–gg) nachträglich hinzugefügt.
- 20 *L*³ Konzept der *Responsio*: LH 1, 6, 3a Bl. 12–15. 2 Bog. 2°. 8³/₄ Spalten. Viele Verbesserungen und Zusätze. (Druckvorlage für N. 16₃.)
- l*¹ Abschrift von *L*, *w*³ und *L*³: LH 1, 6, 3a Bl. 18–29. 6 Bog. 4°. 20 S. von J. G. Eckharts (?) Hand. Am Ende hinzugefügt: Explicit.
- 25 *l*² Abschrift von *l*¹: KOPENHAGEN Königl. Bibl., Ny Kgl. Saml. Nr. 112, 4°. Sammelband in 4°. Rückentitel: Scripta de Photinismo Studiosorum quorund. Norib. Nr. 11. 6 Bogen. 19¹/₂ S. Schreiberhand. Die Überschriften (= VI, 1 S. 518 Z. 4–12) wohl von der Hand des Helmstedter Professors der Theologie Johann Fabricius. Der letzte Satz der *Dedicatio* (= S. 519, 5f.) fehlt. Randbemerkungen und Unterstreichungen aus späterer Zeit.
- 30 *E*¹ Erstdruck in: (P. LEYSER), *Apparatus Literarius Singularia Nova Anecdota variora ex omnis generis eruditione depromens studio Societatis Colligentium*, Collectio I. Wittenberg 1717, S. 213–223 (= N. 16₂) und S. 226–239 = N. 16₁ und 16₃). Druckvorlage war nach Leysers Angabe eine von einem Freund übermittelte Abschrift von *l*².
- E*² Druck nach Abschrift von *l*² (früher WOLFENBÜTTEL *Herzog August Bibl.*, nicht gefunden): G. E. LESSING, *Zur Geschichte und Litteratur. Aus den Schätzen der Herzogl. Bibliothek zu Wolfenbüttel*, 2. Beitrag. Braunschweig 1773, S. 381–403.
- 35 Weitere Drucke: 1. P. LEYSER, *Amoenitatum literarium reliquiae*. Leipzig 1729, S. 213 bis 223 und S. 226–239 (nach *E*¹). 2. J. CARPOVIUS, *Revelatum Sacro-Sanctae Trinitatis mysterium methodo demonstrativa propositum et ab objectionibus dissentientium variis indice simul adjecto vindicatum*. Jena 1735, S. 194–232 (nach *E*¹). 3. DUTENS, 1, S. 10–16 (Teildruck, ohne N. 16₂; nach *E*¹). 4. MIGNE, *Theologiae Cursus Completus*, 8, 1839, Sp. 751–758 (Teildruck, nur N. 16₃). 5. GERHARDT, *Philos. Schr.* 4, 1880, S. 111–125 (nach *L*, *w*³ und *L*³). 6. LESSING, *Ges. Werke*, 7, 1956, S. 496–510 (nach *E*²), mit deutscher Übersetzung S. 510–524.
- 40

Der Brief des Wissowatius sollte gemäß den Anfangsworten der *Dedicatio* zusammen mit Leibniz' Erwidern als gedruckte Schrift von Boineburg auf seiner Reise zur polnischen Königswahl (1669) mitgenommen werden, dürfte also Frühjahr 1669 verfaßt sein. Das Stück ist jedoch nicht fertiggestellt, denn von der *Dedicatio* liegt nur der Anfang vor. Ein Druck dieser Schrift aus dem Jahre 1671 mit dem Titel *Sacrosancta Trinitas per nova inventa Logica defensa* ist nicht nachgewiesen (vgl. LESSING, a. a. O.). 5

Lesarten:

518, 6 adjunctam hic *erg.* L 13 Dedicatio (r) Redibit (z) Ibit L 13 si pateris *erg.* L 16 inter ...
 commercia *erg.* L 20 vero | in ipsam Trinitatis doctrinam curiosius *gestr.* | in se L 22 omne (r)
 argumentorum (z) sophismatum L

519, 5 meditarer, (r) de qua (z) | nam et *gestr.* | dissertatiuncula L 23 f. ^a (r) fateor (z) suspendo 10
 judicium, quia objectiones non vidi *gestr.* L² 25–30 ^b postquam arma DEI ad Vulcania ventum est /
 Mortalis mucro glacies ceu futilis ictu dissiluit *gestr.* w² L²

520, 5–35^c Negatur major esse universalis. Neque enim verum est: Quicumque est unus DEUS
 altissimus est pater ille ex quo omnia. Iam vero et singularis propositio est universalis, v.g. omnis
 Petrus Apostolus est primus Episcopus Romanus L¹ L² Negatur et minor Jesus Christus est pater 15
 ille ex quo omnia scilicet creata. Quod si absolute nomine omnium, etiam personas a nobis suppo-
 sitas Trinitatis intelligi velis, neganda ut dixi maior. L² 25 (r) Ita (z) Respondeo (a) negando (b)
 distinguendo L² 25 f. Filius | et Spiritus Sanctus *erg.*, *wieder gestr.* | Si L²

521, 15 Jesum Christum w¹ 16–35 und 522, 10–26 fehlt L¹ L² 6 is non fuit omniscius.
 Implicat w¹ 7 De | die *erg.* Hrs. nach w¹ | illa w² 8 die | illa *erg.* Hrs. nach w¹ | et w² 11–26 20
 fabricabimus: (r) Erant in eo tres termini: Minor: Filius DEI JESUS CHRISTUS, Major: Unus DEUS
 altissimus, Medius: Pater ille ex quo omnia. Ita sunt alii tres termini: Minor: corpus mundi aspec-
 tabile lucidissimum, Major: (a) Unus sol (b) rotundus, (aa) Conclusio (bb) Medius: Habens necessario
 circumferentiam a centro aequidistantem. Syllogismus erit: Omne Rotundum habet | necessario *erg.* |
 circumferentiam a centro aequidistantem. Nullum corpus aspectabile lucidissimum habet necessario 25
 circumferentiam a centro aequidistantem. Ergo Nullum Corpus aspectabile lucidissimum est ro-
 tundum, Quod est contra experientiam in sole. Vel sic: (a) Quicquid est tricubitale eius abstractum
 est (aa) tricubitalitas (bb) Trilineum. Quicquid est Triangulum eius abstractum immediatum est (aaa)
 Trianguleitas (bbb) Trilineitas. Quod habet tres angulos duobus rectis aequales, eius abstractum immedia-
 tum non est (aaaa) trianguleitas (bbbb) trilineitas. Probatur quia eius abstractum immediatum est 30
 duorum rectorum cum trib (b) Quicquid habet tres angulos duobus rectis aequales, id habet pro ab-
 stracto suo immediato Tri-angulo-bi-rect-identitatem. Trilineum non habet pro abstracto suo immediato
 Tri-angulo-bi-rect-identitatem. Nam eius abstractum immediatum est Trilineitas, ex qua Euclides per
 multas consequentias tandem exculpit tri-angulo-bi-rect-identitatem. Ergo Trilineum non habet
 tres angulos duobus rectis aequales. Quod tamen est absurdum, et contra demonstrata ab Euclide. 35
 Sed hoc Sophisma nostrae copulae methodo una fere voce tollitur. Minor enim formaliter in Syllo-
 gismo sic concipi debet: Trilineum non est id quod habet pro abstracto suo immediato tri-
 angulo-bi-rect-identitatem. Et ita minor haec negari debet; etsi enim ipsum Trilineum pro ab-
 stracto suo immediato non habeat tri-angulo-bi-rect-identitatem, est tamen id quod eam habet; est
 enim id quod habet tres angulos 2 rectis aequales. Id autem iam habet pro abstracto immediato 40
 tri-angulo-bi-rect-identitatem. (z) Omne ... genus L² 13 pro (r) conceptu (z) abstracto L²
 27–34¹ Negatur major. Nam et is qui est DEUS altissimus diem iudicii ignoravit, qua homo fuit. L¹ L²
 Potest et concedi conclusio, si filii nomine Christus homo intelligatur L² 27–30 forandum est (r)

- Qui est ille qui nescivit diem iudicii, is non est Deus altissimus. Filius est ille qui nescivit diem iudicii. Ergo Filius est ille qui non est Deus altissimus. Et ita concedo totum argumentum, Filius enim DEI etiam est homo, et (a) eatenus non (b) qua homo est, non est DEus altissimus. (2) Qui nescivit . . . altissimus. L³ 523, 4 revelare | voluerit *ändert Hrsg. nach w¹*, quod w³ 7 primo | *iidem streicht Hrsg. nach w¹* | non w³ 13 esse hominem, et vicissim: quod w¹ 14 DEUS supremus et homo w¹ 17–34 fehlt L¹ L² 26f. eundem (x) Deum altissimum esse et non esse (2) esse . . . altissimum L³
- 524, 1 DEUS summus et homo w¹ 9 per idiomatum | communicationem *erg. Hrsg. nach w¹* | contentitiam w³ 13–34 fehlt L¹ L² 13 simpliciter *erg. L³* 24 nempe corpus *erg. L³* 28 non (x) quatenus (2) per humanitatem (3) per deitatem L³ 30f. Filium . . . etc. *erg. L³*
- 10 525, 9 secundum deitatem consideratus w¹ 19–25 *fehlt L¹ L²* 26–28^a Negatur minor. Nam (x) Christus qua DEUS, est pater Christi qua hominis | (2) Verbum aeternum est pater Christi hominis L² | L¹ L² 26 secundum (x) humanitatem (2) DEitatem L³ 29–34 und 526, 13–17 *fehlt L¹ L²* 31 ut vos conceditis *erg. L³*
- 526, 3 alias esset non singulare w¹ 18–25^x Concedo, sed tamen is qui est DEUS altissimus 16 praedicatur de multis. L¹ 18–25^x Concedo totum argumentum. Sed is qui est DEUS altissimus praedicatur de multis. Eadem numero substantia duo numero supposita id est substantias singulares continere posse, velut | quasdam *gestr.* | partes certum est. (x) Proprie (2) Rectius dicitur: Christus est persona divinitatis, quam Christus est DEus. Si DEum definias personam cui competit natura illa, quam DEum appellamus, utique sequitur tres esse DEos. Sed in eo ambiguitas est, dici potest de Christo 20 esse aeternum etc. sed dici potest esse aliquid in DEo, quod non sit in Christo. L³ 23 altero | prorsus *gestr.* | distinctum L³ 32 multitudo | in se non est *gestr.* | et L³
- 527, 11 Filius Dei aut est ab alio, adeoque w¹ 12 principiatum, aut non ab alio est sed a seipso. Si w¹ 16 a se non w¹ 24f. quae (x) intelligit (2) quando . . . NB. L³ 25 intelligit et *erg. L³* 27–32^z Major non est universalis. Neque enim quicumque est DEus ille altissimus 25 unicus, est pater Filii DEI. L¹ L² 23 ita (x) non est absurdum etsi realiter differant (2) si L³ 23 mente (x) intellectus, i (2) iudicium L³ 33 aut . . . altissimus *erg. L³* 33f. ^{aa} Negatur hoc repugnare L¹ L²
- 528, 18 ex essentia DEI Patris, aut w¹ ex Essentia DEI Patris ex essentia DEI patris aut w³ 21 id neque finem habere seu desinere potest w¹ 26–30 ^{bb} Quidni L¹ L² 26 u. 28f. aut . . . altissimus 30 *erg. L³* 30 altissimus . . . sed alius *erg. L³* 31–33 ^{cc} Proprie DEus non generat DEum. Sed qui est DEus generat alium, qui etiam est DEus, Persona Personam L¹ 31–33 ^{cc} DEUS non generat proprie DEum, sed is qui est DEus, generat alium, qui etiam est DEUS. Persona scilicet personam L² Bem. zu Z. 17: Persona | proprie L² | non est DEUS, sed est is qui est DEUS L¹ L² 34 und 529, 20–23 ^{dd} Ex Deo desiit generari. Habuit initium et finem simul, ante omne tempus. L¹ 528, 34 und 35 529, 20–23 ^{dd} Ex Deo desiit generari. Et tamen non habet initium et finem temporis, sed habet initium et finem simul ante datum quodlibet tempus L²
- 529, 3 sed et Deus w¹ 6 ea simul quoque w¹ 18 evertit, igitur ut w¹ 24–26 ^{ee} Ita est L¹ 24–26 ^{ee} non tota est incarnata L² Bem. zu Z. 10: ϑ *gestr.* Trinitas est divisibilis seu diversa continet, non DEus L¹ 27–33 ^{ff} Negatur. Non deitas sed persona incarnata est. L¹ ^{ff} Negatur. Non deitas sed 40 persona (seu is qui est DEus) incarnata est. | Unde Joh. Damascen. cap. II *de expositione fidei* cum dixisset Verbum factum esse hominem, adjecit: quod tamen DEitas incarnata aut humanata esset, nullo pacto audivimus. Citat et Hobbes hunc locum appendice ad *Leviathan* p. 341. *erg. L²* Bem. zu Z. 16f.: Non DEus simpliciter et accurate dici debet incarnatus, sed is qui est DEUS, seu persona L¹ DEus simpliciter et accurate non debet dici incarnatus, sed is qui est DEus, seu persona. L²
- 45 530, 3–8 ^{gg} Expectamus promissum praestari impleta conditione L¹, *fehlt L²*

Erläuterungen:

519, 18 u. 26 VERGIL, *Aeneis* 10, v. 481. 28—30 VERGIL, *Aeneis* 12, v. 739—741.

520, 16f. siehe VI, 1 S. 182f. 11 *Joh. Rauen*: s. SV. N. 854 passim.

521, 23 inquit: vgl. Röm. 11, 36.

523, 2 MALDONATO, *Commentarii* SV. N. 638.

524, 19f. vgl. VI, 1 S. 497, 6.

5

17. REFUTATIO OBJECTIONUM DAN. ZWICKERI CONTRA TRINITATEM ET INCARNATIONEM DEI

[1669—1670 (?)] Konzept A = L. (VI, 1 S. 531f.)

Überlieferung:

10

L Konzept: LH I 7, 5 Bl. 116. 2°. An den Rändern stark beschädigt. 3 Sp. Die Randbemerkungen, in VI, 1 N. 17 als Fußnoten, stehen auf Bl. 116 r° rechte Spalte. Wenige Korrekturen.

Nach Inhalt und Schrift ist dieses Stück zeitlich nahe an die Stücke VI, 1 N. 14—16 anzuschließen.

Lesarten:

15

531, 18f. possunt. (1) Nullum vero (2) Ergo vero L

Erläuterungen:

531, 14 Das *Irenicum Irenicorum* stammt tatsächlich von ZWICKER (SV. N. 1144, 2). 29—33 vgl. VI, 1 S. 513, 10—515, 2.

532, 10 5. Laterankonzil, 8. Sitzung (vgl. MANSI XXXII, 842).

20

18. DE INCARNATIONE DEI SEU DE UNIONE HYPOSTATICA

[1669—1670 (?)] Konzept A = L. (VI, 1 S. 532—535.)

Überlieferung:

L Konzept: LH I 3, 7 c Bl. 5—6. (Auf Bl. 6 v°: VI, 2 N. 55.) 1 Bog. 2°. 3 Sp., ohne Überschr. Viele Änderungen in der Zeile und mehrere nachträgliche Randbemerkungen 25 in den freien Spalten. (Unsere Druckvorlage.)

E Teildruck nach L: KABITZ, *Die Philosophie des jungen Leibniz*, 1909, S. 150—153.

Nach vielen fruchtlosen Bemühungen (VI, 1 S. 534, 27) um die Frage nach der Möglichkeit der *Unio hypostatica* stützt Leibniz seine hier gegebene Lösung auf die von ihm bewiesene These (II, 1 S. 23), daß Körper in der Bewegung stetig geschaffen werden. Da er seine Auffassung in den Aufzeichnungen 30 der *Theoria motus abstracti* (VI, 2 N. 1) revidiert hat, kommt als Entstehungszeit 1669—1670 in Frage.

Der erste Absatz des Konzeptes leitet äußerlich ohne Bruch in das Thema des Stückes über.

Lesarten:

533, 30f. notanda sunt. | Ad unionem Hypostaticam requiruntur (1) ut unum sit alterius instrumentum, (2) perpetuum, (3) ut sint similia naturae, (4) ut *gestr.* | Uniri *L* *

533, 6 creata s. imperfecta *erg. L* 10 ita . . . separetur *erg. L* 13 s. corpora *erg. L* 23 existant ? (1) Ideo quia inseparabilia sunt. Et notandum est Unionis Hypostaticae requisita esse quasi disjunctiva, requirit enim vel inseparabilitatem ut (2) An *L*

534, 15 hypasticae *L ändert Hrsg.* 15f. seu . . . habens *erg. L* 26 hypostaticae *L ändert Hrsg.* 30 nisi *erg. Hrsg.*

535, 5 negativae rei *L ändert Hrsg.* 21 spatio *L ändert Hrsg.*

10 Erläuterungen:

532, 29 *Codex* 1, 5 (*De Haereticis et Manichaeis et Samaritis*).

533, 16 vgl. VI, 1 S. 494, 9—11.

19. DE POSSIBILITATE GRATIAE DIVINAE

[1669—1671 (?)] Konzept A = L. (VI, 1 S. 535f.)

15

Überlieferung:

L Konzept: LH I 20 Bl. 301. (Darauf auch N. 34.) 1 Bl. 2°, davon am oberen Rand rechts ein 2 cm breiter Streifen schräg abgeschnitten. 1 S. auf Bl. 301 v°. Viele Änderungen.

Das Manuscript, dessen Anfang nicht mehr vorliegt, setzt eine eingehende Beschäftigung Leibniz' mit den theologischen Streitigkeiten um das Verhältnis von göttlicher Gnade und menschlicher Freiheit voraus. Es kann eine Vorarbeit zu der nicht gefundenen, lateinisch verfaßten *meditation* sein (vgl. II, 1 S. 83, 84, 20 und 174, 33f.) und dürfte dann zwischen 1669 und 1671 verfaßt sein.

Lesarten:

533, 1 et (1) homo (2) mens *L* 25 imo etsi (1) agat in corpora extra (2) nec *L*

25

536, 1 Gratia (1) sufficie (2) Efficax est (3) in genere *L*

536, 1 ad (1) hominis (a) salutem (b) conversionem (2) Gratia Efficax est qua posita ponitur (3) bonum (a) spirituale (b) opus *L* 3 opus *erg. L* 3 nach voluntate: Hoc sensu Thomistae et Molinistae admittunt gratiam sufficientem et efficacem. Jansenistae admittunt Efficacem tantum, negant SuffICIENTEM. At vero *gestr. L* 4f. Scilicet . . . voluntate. am Rande *erg. L* 8 admittunt (1) Jesuitae et Janseni (2) Molinistae *L* 10 periculosa. (1) Tabula opinionum: Non datur: (1) Liberum Arbitrium (a) seu DEUS determinat tam ad peccatum quam bonum ita: Manichaei et Stoici. (b) seu DEUS ad quod concurrat, ad id determinative concurrat, sive bonum sive malum sit. Ita Stoici et Manichaei. 2. Gratia Sufficiens seu DEUS ad quod bonum concurrat, ad id de (2) Tabula *L*

12 3. Spalte (1) Non datur omnis Absentia ullius horum seu Omnis DEI	(2) dantur et debent dari omnia seu Quidam DEI concu[rsus] ad bonum nullus [ad] malum est determinativus. L
---	--

5

Erläuterungen:

536, 11–25 *Dordraceni*: d. h. diejenigen Reformierten (Calvinisten), die sich zu den Beschlüssen der Dordrechter Synode (1618/19) bekannten. *Augustanenses*: die Lutheraner, die der Augsburger Konkordienformel (1577) zugestimmt haben.

10

20. VON DER ALLMACHT UND ALLWISSENHEIT GOTTES UND DER FREIHEIT DES MENSCHEN

[1671 (?)] Konzept A = L. (VI, 1 S. 537–546.)

Überlieferung:

L Konzept: LH I 4,2 Bl. 1–8. 4 Bog. 2°. 15 Sp. Ohne Überschrift. Unvollendet. Er-16 gänzungen und Änderungen in der Zeile und am Rande. (Unsere Druckvorlage.)

E L. STEIN: *Leibniz und Spinoza*, 1890, Beilage XVIII, S. 345–355.

Weitere Drucke: W. v. ENGELHARDT, *Schöpfer. Vernunft*, 1951, S. 55–72.

*

Das Manuscript bietet eine Untersuchung der in §. 1 formulierten Streitfrage. Daß sie in deutscher Sprache geschrieben ist, wird in §. 6 (S. 538, 22–25) ausdrücklich begründet. Sie gehört in denselben 20 Problemkreis wie Leibniz' Brief an M. Wedderkopf vom Mai (?) 1671 (II, 1 S. 117f.) und die *Confessio Philosophi* von 1673 (VI, 3). Sie dürfte bald nach der in seinem Brief an den Herzog Joh. Friedrich vom 13. Februar (?) 1671 (II, 1 S. 83f.) erwähnten, lateinischen *meditation vom freien Willen des Menschen* – die bisher nicht gefunden ist – entstanden sein (vgl. II, 1 S. 84).

Lesarten:

25

537, 4 allen (1) Streit (2) fragen L 25 solche (1) Lehre (2) Frage L

538, 2 Nichts und Etwas *erg. L* 8 *proveniens vel subsequens erg. L* 24 vermeint *erg. L*

539, 3 alles (1) wahr (2) zu dulden L 16 einer (1) wegen ihrer einfalt (2) bey L 18 und anderer gleichgeltenden *erg. L* 20 Erkläre . . . antworten *erg. L* 26f. so auch . . . gewesen ist *erg. L*

540, 10 weniger (1) möglich (2) unmöglich L 27f. wie es . . . abschaffen *erg. L*

30

541, 9 wird . . . also *erg. L* 9 (oder . . . vorgesehen) *erg. L* 10 (oder . . . vorgesehen) *erg. L*

12–15 Nun meine . . . thut nichts *erg. L* 23f. daß nemlich . . . möglich ist *erg. L* 25 will, (1) so bleibts doch dabey und (2) wird L 30 falsch (1) denn wenn Gott wolte daß es unterbleiben sollte,

37*

- so würde ers nicht einmahl zu (2) man wolte L 31 wolte, (1) nachdem wir einmahl fast (2) daß L
 32 wird, (1) denn wie kann Gott wol (2) es nicht L
 542, 18 keine . . . complexion *erg. L* 27 und . . . selbst *erg. L* 29 anfangs *erg. L*
 543, 1f. giebt . . . Hände, und *erg. L* 8 wenn (1) solcher Schaden-froh einem Menschen (2)
 5 einer L 21 durch . . . Gnade *erg. L* 24 wißentlich (1) etwas böses so er verhindern könnte (2)
 die Sünde zu läßt, alle (a) anstatt dazu an die hand schaffet (b) gelegenheiten L 32 erfordert (1)
 hätte (2) hatte L
 544, 4f. (nehmlich . . . versteht) *erg. L* 12 dem ansehen nach *erg. L*
 545, 1 oder dissonanz *erg. L* 12f. (dieweil . . . entstehet) *erg. L* 17 jenes (1) thun kan (2)
 10 wollen L 27f. dahin . . . pflegen) *erg. L*
 546, 10 als (1) das Wort (2) den laut L 12 unserem . . . fürnehmsten *erg. L* 13 vorwißen
 (1) zu erklären (2) heraus L 13—22 (wie . . . mus) *erg. L*

Erläuterungen:

- 540, 1—20 Mittels des Terminus *possibilitas* hat man seit Pelagius die *libertas arbitrii* definiert
 15 (*Libertas arbitrii, qua a Deo emancipatus homo est, in admittendi peccati et abstinendi a peccato possibilitate consistit*), vgl. *Théod.* 2. P. (§.) 168 ff.
 541, 16 *Spectatum . . . amici*: HORAZ, *Ars poetica*, v. 5.
 543, 1f. wie die Schrift redet: 1. *Sam.* 24, 5.
 544, 5 Aristoteles: *Ethica Nicom.* 1, 1.
 20 545, 3f. Cartesius: s. *Principia philosophiae* 1, 40—41. 5 Andere: die Molinisten. 22f. Das
 Beispiel aus der Bibel (1. *Sam.* 23) hat Molina in seiner *Concordia*, 1588—1589, für die *scientia media*
 Gottes beigebracht; Leibniz verwechselt hier möglicherweise, aus dem Gedächtnis zitierend, die Städte-
 namen Kegila und Ziklag; vgl. *Théod.* 1. P. (§.) 40.
 546, 2 Petrus Fonseca war der Lehrer und in gewissem Sinne Vorläufer Molinas; vgl. *Théod.* 1. P.
 25 (§.) 39. 7f. VERGIL, *Aeneis* 3, v. 294 f.

21. DE UNITATE ECCLESIAE ROMANAE

[Herbst 1669—1671 (?)] Konzept A = L. (VI, 1 S. 547—548.)

Überlieferung:

- L Konzept: LH I 20 Bl. 269. 2°. 2 Sp. Ohne Überschrift. Einige Änderungen. (Unsere
 30 Druckvorlage.)
 E J. Fr. FELLER, *Otium*, 1718, S. 172—174.

Das Konzept setzt die Kenntnis der im Herbst 1669 erschienenen *Tractatus generales* der Brüder
 Adriaan und Peter van WALENBURCH voraus. Die handschriftlichen Bemerkungen zu Honorato FABRI
Una Fides (VI, 1 S. 547, 12) dürfte Leibniz bei Peter van Walenburch noch in Mainz haben einsehen
 35 können, bevor dieser als Amtsnachfolger seines verstorbenen Bruders im Dezember 1669 nach Köln
 ging (vgl. VI, 1 S. 75, 5—7; 80, 5—8). Das Stück ist also frühestens im Herbst 1669 geschrieben und
 sicher noch in Mainz, wie das dazu benutzte Papier bezeugt.

Lesarten:

547, 5 Pars (1) Gallorum (2) Romanensium L 7 Papa (1) credit (2) definivit L 11 Thomas Albius (1) aliique (2) Veronius L 12 notas ad (1) Veronium (2) Honoratum Fabri L 24 quod non fecerunt E 24 Walenburgii, quae L *ändert Hrsg.* 25 haec est (1) Credo v. g. Trinitatem (2) Nemo potest salvari L

5

548, 3 apparet (1) articulos fidei divinae (2) Analysis fidei Romanae L

Erläuterungen:

547, 10 Galli fere omnes: d. h. die der *Confessio Gallica* anhängenden Franzosen. 10 Walenburgii: vgl. *Tractatus generales*, 1669, tr. 1, examen 3, §. 13 u. 18. 11 Albius d. i. Th. WHITE, SV. N. 1038, 1 Veronius d. i. F. VERON. SV. N. 1088. 12 Macedum: SV. N. 626. 22 concussio 10 Conringii: SV. N. 245, 2. 24 Walenburgii: *Tractatus generales*, 1669, tr. 8. 30 Bonartis: d. i. Th. BARRON. SV. N. 133. Valeriani Magni: SV. N. 636.

22. COMMENTATIUNCULA DE JUDICE CONTROVERSIARUM

[1669—1671 (?)] Konzept A = L. (VI, 1 S. 548—559.)

Überlieferung: L Konzept: LH I 3, 8 a Bl. 1—8. 4 Bog. 2°. 15 Sp.

15

Das Thema der Abhandlung erinnert an die Controvers-Literatur des 16. und 17. Jahrhunderts, vor allem auch an die bei den Brüdern van Walenburch in den *Tractatus generales*, tr. 3, behandelte Frage nach dem Richter in theologischen Streitfragen. Die Abhandlung dürfte also in derselben Zeit wie VI, 1 N. 21 entstanden sein. In Hannover hat Leibniz dasselbe Problem noch einmal aufgegriffen.

Lesarten:

20

548, 14 et (1) ad (2) formula (3) norma L 16 qua (1) pendent infinitae aliae (2) aliarum L 27 controversiarum (1) de sensu suo (2) religionis L

549, 7 quia in (1) iis necesse est quaestiones etiam at (2) Republica L 8 quae in (1) Scriptura sacra (2) lege L 21 tantum (1) adhibeatur (2) illa (a) versio, in (b) dicantur L 24 tamen (1) in (2) ex eo fit ulla (3) occasione L 28 originatio (1) exprimitur (2) seu L 31 esse (1) quaestio 25 (2) versio L

550, 10 omnis (1) difficultas (2) excludatur L 12 f. incipiat; (1) et aliqui de eadem re vel anteced (2) etiam L

551, 1 *Am Rande*: (—) relatio L 14 in (1) cogitando (2) mente L 23 de (1) virtutibus et (2) vero L 30 explicuit (1) liquido et clare (2) quid L

30

552, 5 in (1) assensu (2) propositionum L 23 confusa (1) de sensus ratiocinatione (2) significationis (a) apprehensione (b) cognitione L 28 mixti. (1) Rationales meri sunt, qui (2) Utrique L 29 consequentia (1) ex textu fluit (2) rationis L

553, 18 Sint duo (1) Titius (2) dives, et pauper. Uterque mihi sic promittat ego tibi 1000 thaleros dabo (3) Titius L 28 verbis (1) et statu personae probabile (2) et L 31 Titius (1), qui (2) is promittit (a) praesentiam Corporis filii sui licet in coelo existentis (b) resurrectionem eorundem corporum, quae gestamus. (3) Nimirum L

- 554, 6 religionis, (1) politicarum controversiarum iudex, in quibus opus est (2) nunc ad (a) Politicas (b) seculares L 18 decidendae, (1) quae certos in eam rem iudices constituit (2) v.g. L
 555, 20 erratur, (1) neque enim DEUS extra ordinem assistere istis jactibus etsi (2) si L
 556, 18 idem (1) iudicant (2) statuunt L
 5 557, 22 esse (1) aequae a iugo remota, ita (2) inter L

Erläuterungen:

- 548, 13—549, 9 vgl. A. u. P. VAN WALENBURCH, *Tractatus generales*, 1669, VI, I tract. I, examen 2, § 1 u. 2.
 549, 35 vgl. I. Joh. 5, 7. 8.
 10 550, 4 Centonibus Scripturae: aus Bibelversen zusammengesetzte Schrift. 20 Homero-centonibus: aus Homer-Versen zusammengesetztes Gedicht.
 551, 27—34 vgl. VI, I S. 27 ff. 33 Suarez: vgl. *Met. Disp.* 12, sect. 2, 4 und 13.
 553, 6f. Philosophum scripturae interpretem: d. i. MEYER, Ludwig (SV. N. 685). 7 Wolzogenium: SV. N. 1128.
 15 554, 33—555, 27 vgl. IV, I S. 18, 21—37.
 556, 1—2 Hobbes: *De cive* 2, 1.

VERZEICHNISSE ZU DEN BÄNDEN VI,₁ UND VI,₂

SACHVERZEICHNIS ZU VI, 1 UND VI, 2

Siehe auch die Tafeln A und B am Ende dieses Bandes

- abbreviatura: 2, S. 13. 28. 478.
 ablatio: 1, S. 15. 93. 445.
 absentia: 1, S. 158. 250. 433. 458. 497. 503. 2, S. 13. 54f. 66. 89. 92.
 absolutio: 1, S. 498.
 absolutum: 1, S. 22. 153f. 2, S. 161. 397. 489.
 abstrahere (abstractio, abstractum): 1, S. 39. 111. 118. 152. 170. 178. 187. 192f. 244. 385. 512. 522. 2, S. 139. 157—159. 162. 225. 274. 392. 409. 412. 427. 434. 439. 464—466. 507. 575.
 abusus: 1, S. 245. 416. 471.
 Academia: 1, S. 256. 270. 291f. 306. 320. 339. 352f. 361. 2, S. 5. 7. 47. 131. 261. — Architecturae Sculpturae et Picturae: 1, S. 352. — Emblematum: 1, S. 352. — Inscriptionum: 1, S. 276. — Julia Helmstadiensis: 1, S. 263. — — Herbi- polensis: 1, S. 263. — Norica: 1, S. 245. — Oxoniensis: 1, S. 320. — Parisiensis: 1, S. 320. 2, S. 427. — Platonica (nova): 1, S. 205f. — Salana: 1, S. 101. 124. — Scientiarum Regia: 1, S. 352. 2, S. 260. — Varnensis: 1, S. 101. *Academie Française*: 1, S. 352.
 acceleratio: 2, S. 190f. 212. 232. 269. 271. 273. 284. 349—352.
 acceptatio: 1, S. 190. 303. 377. 416. 421.
 acceptilatio: 1, S. 132. 294f. 412f. 2, S. 14. 98.
 accessio: 1, S. 80. 433. 446. 2, S. 44. 320. 527.
 accessorium: 1, S. 93. 112. 136. 370. 390. 429. 504. 2, S. 14. 103. 107.
 accidens: 1, S. 13—16. 18. 22f. 28f. 31. 36. 38f. 87. 91. 154. 178. 229. 235. 387. 390. 404. 442. 463. 466. 472. 475. 477. 483. 496f. 503—511. 524. 2, S. 132. 167. 189. 232. 255. 304. 391f. 394. 437. 450. 453. 457f. 466f. 488f. 499. 506. — in Deo: 1, S. 15. 18. 512f. — individuale: 1, S. 14. 18. — praedicabile, praedicamentale: 1, S. 503f.
 accidentalia: 1, S. 91. 312.
 accomodare: 2, S. 315. 491.
 accretio: 1, S. 395. 502. 505f.
 accursus: 2, S. 172f. 179—182. 186. 263. 268. 363.
 accusatio: 2, S. 14. 92.
 acedia: 1, S. 193. 2, S. 153f.
 acidum: 2, S. 239—242. 244f. 252. 255f. 288—290. 324f. 348. 438.
 acquisitio (acquirere): 1, S. 92. 114. 132. 270. 304. 423. 426. 433. 449f. 2, S. 14. 60. 83.
 acta: 1, S. 76. 2, S. 14. — publica: 1, S. 361. 495.
 actio: 1, S. 44. 46. 61—63. 84. 94. 157f. 206f. 229. 256. 266f. 271—273. 275. 280f. 284. 296—298. 300f. 312. 425. 432. 435. 437. 482. 492. 495. 501. 508—511. 513. 529. 531. 533—535. 543f. 2, S. 9. 12. 19. 140f. 160f. 165. 168—171. 177. 188. 225. 237. 243. 255—257. 266. 275. 279. 283 bis 286. 293. 323f. 330—332. 334. 344—346. 360. 362. 391. 458. 460. 484. 488—490. 495. 497. 499. 555f. — ad intra, ad extra: 1, S. 496. 529. 2, S. 233. 275. — in distans: 2, S. 128. 169f. 239. — in se ipsum: 1, S. 483. 2, S. 146. 169. 285. 482. 493. — interna, externa: 1, S. 45f. 56. 58. — mentis: 1, S. 534. 2, S. 160. 284. 332. — moralis: 1, S. 53—59. — naturalis: 1, S. 94. 501. — spontanea, invita: 1, S. 45.
 actio (*jur.*): 1, S. 85. 89. 94. 138f. 141f. 145. 148. 190. 202. 297. 303f. 310. 332. 343f. 381. 387. 389. 403f. 409. 411. 413. 415. 439. 441. 448. 450f. 2, S. 14. 16—18. 37f. 42—48. 51. 53. 55f. 71. 86f. 90—92. 102. 105. 107. 140.
 activum: 1, S. 25. 57. 190. 286. 407. 2, S. 78. 246. 418. 502.
 actor: 1, S. 76. 240. 243. 332. 361. 543. 2, S. 40. 47. 56. 65. 81f.
 actuale: 1, S. 104. 284.
 actus: 1, S. 24—27. 33. 35. 37. 40. 46. 53—55. 58. 65f. 94. 106. 109. 129. 132. 135—137. 143. 152. 156f. 170. 189f. 202. 244f. 303. 308. 338. 378. 385. 390. 394. 406f. 410. 412. 415—417. 419. 421f. 424. 428. 446. 458. 464f. 467f. 471f. 502. 505. 513f. 526. 533f. 2, S. 9. 12. 14—18. 38—41. 49—51. 54. 63—68. 85. 115. 150. 167f. 182. 287f. 322. 435. 493. 497. 540. 564. 566. — absolute, respective sumptus: 1, S. 24. — attractivus,

- repulsivus: 1, S. 55. — bonus: 1, S. 536. —
 coactus, spontaneus: 1, S. 190. — conditionalis:
 1, S. 106. 386. 412. — corporalis: 1, S. 132. 416.
 — entitativus: 1, S. 19. 25. 2, S. 435. — even-
 tualis: 1, S. 104. 109. 135f. 149. 421. 428. — exer-
 citus: 1, S. 18. 25. — existendi: 2, S. 170. —
 finalis: 1, S. 202. — formalis: 1, S. 25. — illicitus:
 2, S. 63. — inconditionabilis: 1, S. 135. 413. —
 indifferens: 1, S. 403. — invalidus: 1, S. 106.
 2, S. 49. — juris: 2, S. 41. — legitimus: 1, S. 132f.
 413. — mixtus: 1, S. 190. — moralis: 1, S. 27.
 190. 2, S. 41. — naturalis, non naturalis: 1,
 S. 190. 2, S. 494. — necessarius: 1, S. 106. 135.
 190. — nullus: 2, S. 63. 66. — perfectus,
 imperfectus: 1, S. 44. 61. — primus, secundus:
 1, S. 11. 25. — purus, non purus: 1, S. 24. —
 reflexus, reflexionis: 1, S. 268. 284. — signatus:
 1, S. 25. 170. — significans: 1, S. 190. — sine
 causa: 2, S. 64. — voluntarius: 1, S. 240. 2, S. 41.
 acus: 2, S. 195. 216f. — magnetica: 2, S. 239.
 adagia: 1, S. 326. 364.
 Adam: 1, S. 499.
 adamas: 1, S. 229. 2, S. 217.
 addictio: 1, S. 136. 144. 386. 415. 426. 428. 2, S. 14.
 17f.
 additio: 1, S. 158. 173. 175. 194. 210. 395. 482. 2,
 S. 268. 282.
 adductio: 2, S. 192.
 adesse: 1, S. 106. 503.
 adhaesio: 2, S. 218.
 adiaphorum: 2, S. 494.
 adjectio (adjectum): 1, S. 102. 106. 108. 113. 142.
 370. 380. 382. 391. 399f. 413f. 422. 2, S. 66f.
 adjectivum: 1, S. 324. 2, S. 391. 447. 449. 451.
 adjudicatio: 2, S. 14. 44f.
 adjunctum (adjunctio): 1, S. 45. 81. 193. 312. 324.
 2, 5. 499.
 adjuvare: 1, S. 458. 2, S. 491.
 administratio (administrator): 1, S. 133. 304. 332.
 2, S. 14. 17. 45—48. 52. 55f. 61. 76f. 80.
 admiratio: 1, S. 476. 485. 2, S. 242. 255. 277.
 adolescens: 1, S. 189. 269. 291. 311. 340.
 adoptio: 1, S. 295. 2, S. 53. 94.
 adoratio: 1, S. 519. 2, S. 142.
 adulterium: 1, S. 423. 2, S. 14. 43. 53—55. 85. 88.
 92. 128. 142f.
 adultus: 1, S. 298. 2, S. 105. 145.
 adventus: 1, S. 433. 2, S. 263. 269.
 adversarius: 1, S. 291. 318. 332. 2, S. 14. 41.
 112f.
 adversio animi: 1, S. 460. 481.
 adversum: 1, S. 458.
 advocatus: 1, S. 292. 347. 356. 361. 419. 544f.
 2, S. 14. 38f. 47. 54. 63. 68. 114—116. 496.
 555.
 aedes: 1, S. 93. 2, S. 14. 69. 72. 200. 207.
 aedificium (aedificatio): 1, S. 292. 301. 2, S. 14.
 38. 40. 54. 78. 80. 91.
 aegrotus: 2, S. 14. 62. 118.
 Aegypti: 1, S. 87. 202. 278. 309. 2, S. 126. 130f.
 133—135. 139. 380. 419.
 aenigma: 1, S. 338. 2, S. 419.
 aequalitas (aequale): 1, S. 173. 192f. 200. 343. 388.
 443. 2, S. 62. 266f. 349. 366. 412. 437. 508. —
 arithmetica, geometrica: 1, S. 249. 2, S. 118. —
 bonorum: 1, S. 454. — efficaciae: 2, S. 508. —
 praedicationis: 2, S. 467.
 aequatio: 1, S. 455.
 aequator: 1, S. 54f. 2, S. 225. 227. 238. 342. 346.
 356—359. 361. 363. 368. 370—374.
 aequilibrium: 1, S. 249. 284. 443. 2, S. 228. 248.
 299. 314. 333.
 aequinoctium: 2, S. 226f. 348. 356f. 361.
 aequiparatio: 1, S. 442. 2, S. 53.
 aequipollere: 1, S. 146. 180. 186. 436. 470. 2, S. 486.
 aequitas (aequum): 1, S. 53. 88. 90. 104. 108. 237.
 239. 242. 249. 303. 311. 343f. 348. 393. 411. 435.
 437. 439—445. 448. 450. 453—456. 460. 462. 465.
 470. 480. 537. 555. 2, S. 106. 207. 213. 262. 307.
 437. 527. 555. 564—566.
 aequivalentia: 1, S. 90. 2, S. 508.
 aequivelocitas: 2, S. 163. 165. 172—174. 179f. 182.
 268f. 294. 310. 315. 334f. 341. 377.
 aequivocatio: 1, S. 307. 376. 394. 541. 549. 551.
 553. 2, S. 305. 420. 456.
 aër: 1, S. 166. 173. 229. 448f. 459. 532. 2, S. 68. 128.
 131. 188. 191—200. 202—209. 214. 225. 227f.
 230—237. 239—243. 246—253. 255. 291. 302.
 323—325. 335. 345—352. 360. 367f. 370. 373
 bis 375. 378—380. 437. 442. 476.
 aërostatica: 2, S. 233. 257.
 aes: 1, S. 81. 333. 2, S. 12. 14. 60. 202.

- aestimatio*: 1, S. 56. 94. 114. 139f. 154. 247f. 302f. 398. 425f. 436. 438. 445. 447f. 453. 464. 470. 2, S. 14. 39. 67. 69f. 72. 83. 85. 115f. 121.
aestus: 2, S. 193. 195. 198. 200. 207. 227. 376.
aetas: 1, S. 170. 548. 2, S. 73. 160. — *nostra*: 1, S. 313. 2, S. 261.
aeternitas: 1, S. 159. 287. 431. 459. 476. 485. 489f. 495f. 526. 528. 542f. 2, S. 127f. 132f. 139. 143. 149. 153. 224. 294. 305. 332f. 374. 576. — *coaeternum*: 1, S. 6. — *mundi*: 2, S. 127. 298. *prae-aeternum*: 1, S. 528f.
aether: 1, S. 480. 2, S. 223—232. 234—238. 242f. 246—250. 252f. 255—257. 271. 273. 275. 291. 323. 325f. 346—358. 360—369. 371. 375. 379. 381. 476.
aeuum: 1, S. 159. 459. — *hoc (hodiernum, nostrum)*: 1, S. 299. 2, S. 100. 403. 406. — *medium*: 1, S. 297. 315. 321. 2, S. 402f. — *superius*: 1, S. 335.
affectio: 1, S. 28. 30. 37. 39. 57. 64. 92. 153. 157. 170. 285. 312. 436. 447. 466. 483. 490. 554. 2, S. 16. 167f. 215. 227. 293. 391. 439. 464. 468. — *absoluta, respectiva*: 1, S. 170. — *entis*: 1, S. 153f. 170. 285. — *per se*: 2, S. 167f. — *sufficiens*: 2, S. 499.
affectus: 1, S. 54. 56—59. 61f. 83. 153. 156. 192. 229f. 269. 272. 276. 279. 319. 321. 338. 416. 432. 434. 438. 452. 454f. 460—464. 466. 482. 485. 555. 2, S. 9—12. 30f. 150. 276. 288. 314. 395. 420. 564.
affinitas (affinis): 1, S. 312. 2, S. 14. 505.
affirmare: 1, S. 76. 284. 524.
affirmativus: 1, S. 154. 371. 390. 426.
affriccio: 2, S. 238f.
Africa: 2, S. 128. 376.
agens: 2, S. 489f. 492. 497. — *naturale*: 1, S. 282. — *unicum*: 2, S. 489.
agere: 1, S. 266f. 281. 286. 290. 301. 398. 438f. 444. 452. 454f. 457. 461. 465—467. 471. 474f. 477f. 481—484. 508. 514. 525. 533f. 536. 539. 551. 554. 2, S. 5. 30f. 140. 164f. 171. 173. 175f. 181. 195. 200—202. 224. 228. 235. 245. 247. 255. 257. 265. 268. 274—276. 280. 283. 285. 287. 291. 310. 322. 330. 332. 335. 357. 396. 489—492. 565—567. 571.
aggregatum (aggregatio): 1, S. 75. 93. 196—198. 212. 222. 433. 2, S. 307. 332. 340. — *accidentium*: 1, S. 466. 483. 2, S. 499. — *affectionum*: 1, S. 466. 483. — *mutabilium*: 2, S. 492. — *praedicatorum contingentium*: 2, S. 499. — *qualitatum*: 2, S. 492. 499.
aggressor: 1, S. 202. 303. 435. 451.
agilitas: 1, S. 269. 457. 2, S. 6. 30. 565.
agnatus: 1, S. 305. 383. 2, S. 75. 87f. 92.
αἰσθητά: 2, S. 517.
αἰτία: 1, S. 551.
ἀκίνητον: 2, S. 468.
ἀκριβεία: 2, S. 255.
alcahest: 2, S. 208. 256. 289. 291.
alcali: 2, S. 208. 236. 239—242. 244f. 252. 255f. 289f. 324f. 348.
alchymista: 2, S. 413.
alea: 1, S. 424. 437. 448. 451.
algebra: 1, S. 158. 176. 194. 235. 286. 2, S. 180. 275.
alienatio (alienare): 1, S. 135. 141—143. 189. 304. 308. 412. 2, S. 9. 14. 21. 42—45. 62. 75. 78. 80. 89. 91f.
alimentum (alere): 1, S. 82. 449. 501—503. 2, S. 14. 43. 48. 62. 65. 69. 76. 82f. 86f. 118. 147. 394. — *honestum*: 2, S. 117. — *spirituale*: 2, S. 147.
aliquid: 1, S. 22. 89. 228. 452. 457. 460. 2, S. 487.
aliquidditas: 2, S. 417.
alius (aliud): 1, S. 464. 533. 2, S. 283. 304. 450.
allegatio: 1, S. 292. 355. 362. 369. 2, S. 100. 103. 106.
allegoria: 1, S. 276. 2, S. 140.
allusio: 1, S. 278. 2, S. 416.
alluvio: 1, S. 80. 395. 449. 2, S. 80.
almanach spirituale: 2, S. 150.
alphabetum: 1, S. 275. 279. 296. — *mentis*: 1, S. 169. 202f. 215f. — *notionum primitivarum*: 2, S. 549.
alteratio: 1, S. 497. 507. 2, S. 188. 329. 436. 467.
alternatio: 1, S. 81. 204. 250. 2, S. 377. 504.
altitudo: 1, S. 339. 2, S. 194. 197. 312. 350—353. 355. 507. 509f.
ambiguitas: 1, S. 202. 246. 338. 2, S. 410.
ambitio: 1, S. 270. 481. 2, S. 152.
America: 1, S. 451. 2, S. 376.
amicabilitas: 1, S. 456. 2, S. 565.
amicitia (amicus): 1, S. 48. 62f. 238f. 244. 290f. 433f. 439—442. 444. 452. 455. 457f. 464. 498. 2, S. 9. 117. 121. 149. 568. — *aequalis, inaequa-*

- lis: 1, S. 63. — honesta, jucunda, utilis: 1, S. 62.
— politica (civilis), oeconomica (domestica):
1, S. 63.
- amittere: 1, S. 91. 305. 436. 450. 452f. 2, S. 66. 87f.
92.
- amor (amare): 1, S. 62f. 156f. 244. 272. 434. 438f.
449. 452. 455. 457. 461—466. 468. 472—482. 498.
519. 554. 2, S. 132. 146. 153f. 238. 288. 485. 564
bis 566. 568f. — amicitiae (mutuus): 1, S. 62.
481. 498. — Dei: 1, S. 194. 452. 461. 498. 544.
— mei, proximi: 1, S. 455.
- amphibolia: 1, S. 551.
- ampliatio: 1, S. 311.
- amplitudo: 2, S. 290. 346f. 364. 507. 509.
- ana: 2, S. 128.
- anagramma: 1, S. 215.
- ἀνασθησις*: 1, S. 46.
- analogia (analogum): 1, S. 29. 56. 79. 84. 95. 156.
158. 178. 195. 235. 402. 501. 2, S. 80. 242. 289.
410f. 456.
- analysis: 1, S. 161. 171. 194. 268. 330. 337. 339.
467. 516. 547f. 2, S. 101. 245f. 298. 426. 549. —
fidei: 1, S. 547f. — grammatica, logica, rhetorica:
1, S. 339f. — speciosa, symbolica: 1, S. 171.
236. 2, S. 481.
- analytica: 1, S. 177. 194. 277. 279f. 2, S. 189. 478.
- anatocismus: 2, S. 15. 48.
- anatomia: 1, S. 54. 291. 350. 489. 2, S. 328. —
corporum: 1, S. 489. — rerum: 1, S. 152. 159.
- ancilla: 1, S. 289. 423. 2, S. 15.
- angelographia: 1, S. 288.
- angelus: 1, S. 5—7. 11f. 24. 30. 110. 155. 159. 171.
192. 194. 271. 286—288. 301. 422. 424. 496.
499. 514. 522. 533. 2, S. 37. 128—131. 134. 141f.
189f. 273. 299.
- Anglia (Angli): 1, S. 283. 290. 314. 322. 352. 447.
2, S. 121. 137. 191. 404. 414f. 433.
- anguleitas: 1, S. 522.
- angulus: 1, S. 77. 188f. 200. 202. 205. 387. 392f.
480. 483. 494. 510. 513. 2, S. 165. 173—175.
179f. 182f. 186. 204. 229f. 263. 265—269. 281.
284. 286f. 309—312. 317f. 320. 352. 412. 432.
480. — bisecabilis (bisectilis): 2, S. 179—181.
269. — concursus, accursus: 2, S. 164. 173. 179f.
269. 273. — contactus: 1, S. 53f. 57. 201. 2,
S. 265. 267. 480. — contingentiae: 1, S. 387. —
- incidentiae: 2, S. 163. 173f. 180. 183. 213. 228f.
269. 309f. 317f. — reflexionis: 2, S. 163. 174.
179f. 228f. 269. 309f. 317f. — refractionis: 2,
S. 204. 213. — refractus (irrefractus): 2, S. 318.
— sensibilis: 2, S. 254.
- anima: 1, S. 6f. 16. 19. 43. 54. 61f. 84. 91f. 268.
274. 286—288. 305. 431. 433. 452. 489. 494. 499.
501. 505. 511. 523f. 533. 543. 2, S. 50. 72. 127
bis 129. 138—140. 143—145. 150. 277. 287. 393.
395. 556. 571. — bruti: 1, S. 268. 2, S. 442. 556.
— Christi: 1, S. 505. 514. — corporea, incorporea:
1, S. 84. 2, S. 442. — hominis: 1, S. 268.
— mortalis, immortalis: 1, S. 84. 268. 305. 489.
494f. — mundi: 1, S. 84. 510. — plantae: 2,
S. 442. — rationalis: 1, S. 44. 46. 62. 159. 2,
S. 19. 188. 440. — sensitiva: 1, S. 19. — separata:
1, S. 499. — vegetativa: 1, S. 19. habitaculum
animae: 1, S. 91.
- animal: 1, S. 75f. 79—85. 93. 268—270. 274f. 288.
290. 301. 373. 400. 501. 522. 533. 2, S. 75. 79.
127. 188. 199. 202—204. 210. 219. 250. 361. 368.
392. 472. 555. — rationale: 1, S. 84. 2, S. 430.
448—451. 453.
- animale: 1, S. 61. 441. 505. 2, S. 40. 72f. 129. 136.
148. 245f. 249. 253. 554.
- animare: 1, S. 449. 481.
- animus: 1, S. 43f. 79. 84—86. 89f. 115. 130. 192.
206f. 230. 266. 268f. 276f. 283—286. 288f. 305.
309. 323. 342f. 345. 373. 377. 398. 403. 418. 433.
435f. 442—444. 449—452. 455f. 459f. 464. 479.
481. 489. 493. 502. 548. 2, S. 4f. 15. 30. 58. 62.
86. 105. 108. 121. 132. 150. 152f. 278. 287. 411.
414. 489. 508. 511. 556. 565f. — bonus, malus
(malevolus): 1, S. 303f. 442. 449. 454.
- annales: 1, S. 321. — ordinum: 1, S. 320.
- annihilatio: 1, S. 497. 533f. 2, S. 280. 285f.
436.
- annotatio: 1, S. 355.
- annulus: 1, S. 492. 2, S. 15. 178. 238. 256.
274.
- annus: 1, S. 122. 383. 390. 2, S. 15. 64. 88. 91—93.
362. — Platonicus: 1, S. 347.
- antecedanea: 1, S. 312.
- antecedere: 1, S. 44. 153. 174. 235. 246.
- antecessor: 1, S. 91. 347. 2, S. 15f.
- antichresis: 2, S. 15.

- antinomia (*ἐναντιοφανεία*): 1, S. 236. 256. 327 bis 329. 336. 338—340. 360. 364. 412. 427. 2, S. 27. 33. 94f. 107. 159. — indirecta: 1, S. 236.
- antipathia: 1, S. 157. 343. 2, S. 237f. 240. 245. 257. 325.
- antiperistasis: 2, S. 190. 499.
- antipodes: 2, S. 332.
- antiquitas: 1, S. 316. 325. 547. 2, S. 100. 433.
- antitypia: 2, S. 435. 441. 443.
- antlia: 2, S. 233. 240. 249.
- antonomasia: 2, S. 410. 412.
- aphelium: 2, S. 349. 359.
- aphorismus: 1, S. 284. 309.
- apophtegma: 1, S. 276.
- apostata: 1, S. 532. 2, S. 38.
- * ἀποτέλεσμα: 1, S. 117. 123. 190. 281. 283.
- apothosis: 2, S. 129. 142.
- apparatus: 1, S. 340. 2, S. 79. 227. 233. 248. 328.
- apparentia (apparere): 1, S. 104. 496f. 505. 2, S. 161. 164. 235—237. 240. 277. 299. 301. 303 bis 305. 328. 368. 417. 428. 487f. 494. 498.
- appellatio: 1, S. 35. 90. 421. 554. 2, S. 47. 117. 290. 411. 447. 449. 493.
- appetere: 1, S. 54. 61. 155. 457f. 466. 474. 483f. 2, S. 132. 442. 508. 565.
- appetitus: 1, S. 42f. 54. 60. 62. 155—157. 286f. 457f. 482. 484. 499. 2, S. 31. 148. 150. 234. 247. 391. 442. 492f. — rationalis, irrationalis: 2, S. 31. 50. — sensitivus: 1, S. 54. 56—58. — uniois: 2, S. 174.
- applicatio: 1, S. 121. 213. 246. 338f. 362. 479. 2, S. 496. 498.
- * appositio: 1, S. 106. 324. 339. 395. 2, S. 498.
- apprehensio: 1, S. 86. 170. 552. 2, S. 79. 581. — certa, probabilis (academica): 1, S. 205f. 2, S. 520.
- approbatio: 2, S. 15. 78. 103.
- aptitudo (aptum): 1, S. 344. 2, S. 8. 491f.
- aqua: 1, S. 77f. 80. 166. 173. 202. 267. 274. 288. 306. 503—505. 2, S. 68. 73. 78. 128. 130. 188. 192—197. 199—203. 207—209. 211. 215. 224 bis 228. 231—236. 240—244. 246—348. 250 bis 253. 256. 295. 311. 314. 322. 345—347. 350. 360. 367f. 370. 374—376. 379. 437f. 442. 499. — chrysulca: 1, S. 81. — lustralis: 2, S. 127. — pura: 2, S. 127. — putealis: 2, S. 200. — rosarum: 2, S. 293. — subtilis: 2, S. 226. 236. — supercoelestis: 2, S. 129. — stygia: 2, S. 204. 208. 211. — thermalis: 2, S. 199.
- Arabes: 2, S. 128. 188. 419.
- arbiter: 1, S. 102. 141. 344. 2, S. 15. 47. 115. 274.
- arbitrarius: 1, S. 25. 146. 277. 2, S. 411.
- arbitrium: 1, S. 25. 66. 108. 118. 130. 189. 236—240. 243. 254. 298. 404. 417. 419. 429. 436. 439. 461. 465. 480. 2, S. 27. 49. 51. 72. 106. 396. 429. 492. 500. 506. — Dei: 1, S. 123. 199. 516. — iudicis: 1, S. 236. 311. 556. — liberum, servum: 1, S. 236. 238. 403. 496. 536—546. 2, S. 140. 422. 578. — regulatum: 1, S. 236. 239.
- arbor: 1, S. 93. 207. 267. 290. 496. 2, S. 72f. 192. 211. 235. 554. — consanguinitatis: 1, S. 207 bis 211. — generica, Porphyriana: 2, S. 457.
- Arca Noae: 1, S. 496.
- arcantum: 1, S. 285. 460. 482. 2, S. 126. 404. — naturae: 1, S. 187. 2, S. 237. — rerum: 1, S. 216. 535.
- archaeologia: 1, S. 281.
- Archaeus: 2, S. 240. 255.
- architectans: 2, S. 278.
- architectura: 1, S. 352.
- archivum: 2, S. 15. 115—117.
- arcus: 1, S. 54. 200. 2, S. 163f. 175f. 178. 181. 192. 195. 205. 229f. 232. 248. 250. 254. 269. 297. 312. 323f. 336. 347f. 354. 554.
- ardor coeli: 2, S. 429. 475.
- area: 2, S. 507.
- arena: 2, S. 205f. 332. 344.
- Areopagitae: 1, S. 89. 237. 241.
- arestum: 1, S. 249. 255. 2, S. 15. 39f. 42. 83.
- argentum: 1, S. 81. 2, S. 42. 79. 136. — vivum: 2, S. 379.
- argumentatio (argumentare): 1, S. 245. 280. 2, S. 387. 464. 469. 486.
- argumentum: 1, S. 161. 168. 186. 198f. 223. 244f. 335. 361. 427. 476. 521. 525. 2, S. 101. 408. 469. 492. 510.
- aristocratia: 1, S. 65. 205. 2, S. 419.
- ἀριθμός: 2, S. 247.
- arithmetica: 1, S. 37. 165. 168. 171. 176. 178. 194. 272. 274. 286f. 290. 476. 556. 558. 2, S. 291. 301. 396. 429. 439. 481. 512. — figurata: 1, S. 168. 171. — infinitorum: 2, S. 262. — juris, juridica: 1, S. 327. 364. — pura: 1, S. 168. 171.

- arma: 1, S. 438f. 2, S. 34. 42. 69. 79. 116. 217.
 arrha: 2, S. 15. 81. 85. 87.
 ars (artes): 1, S. 32. 59f. 93. 152. 154. 168. 189.
 192—194. 221. 269. 274. 276. 279—284. 288.
 290—293. 296. 300. 306. 308. 338. 401. 427. 447.
 453. 457. 476. 489. 505. 556. 558. 2, S. 27. 29. 54.
 81. 108. 119. 136. 160. 193. 208. 231f. 250. 253.
 256. 261. 273f. 276. 328f. 389. 392f. 406f. 433.
 445f. 451f. 459—463. 465. 494. 497. 512. 565. —
 aurifera: 2, S. 404. — cogitandi: 1, S. 276. 2,
 S. 429. — combinatoria: 1, S. 165—230. 279.
 285. 290. 293. 311. 327f. 398. 474—480. 519f.
 2, S. 160. 511f. — complicatoria scientiarum: 1,
 S. 190. 194. 198f. 201f. — conjiciendi: 2, S. 557.
 — critica: 1, S. 336. — demonstrandi: 2, S. 429.
 — dicendi: 1, S. 289. 291. 337. 2, S. 429. —
 didactica: 1, S. 261. 274. 2, S. 129. — discern-
 endi: 1, S. 282. — disponendi: 1, S. 280. —
 disserendi: 1, S. 193. 2, S. 406. — divina: 1,
 S. 514. — examinandi: 1, S. 186. — excerpenti:
 1, S. 352. — figuratrix: 1, S. 282. 2, S. 522. 555.
 — hermeneutica: 1, S. 337f. 364. — heuretica:
 1, 277. 279f. — historica: 1, S. 284. — inter-
 rogandi: 1, S. 280. — inveniendi (inventiva):
 1, S. 179. 279. 2, S. 406. 549. — judicandi: 1,
 S. 279. 2, S. 406. — juris: 1, S. 297. — liberalis,
 popularis: 1, S. 288. 2, S. 416. — Lullii: 1,
 S. 154. 179. 189. 192. — magica: 2, S. 79. —
 mechanica: 1, S. 282. 291. 2, S. 254. 273. 396.
 414. — meditandi: 1, S. 160f. 165. 198. —
 mentalis, corporalis: 2, S. 274. — musica: 1,
 S. 60. 283. 290. — oratoria: 1, S. 269. — pneu-
 matica: 1, S. 193. — realis: 2, S. 414. — solvendi
 antinomias: 1, S. 329. 360. — vivendi: 1, S. 456.
 2, S. 328. 512.
 arsenicum: 2, S. 130. 200.
 articulus: 1, S. 200. 283. 2, S. 15. 151. — fidei: 1,
 S. 532. 547. 552. 2, S. 581.
 artifex: 1, S. 284. 291. 447. 452. 2, S. 119. 199.
 446.
 artificium: 1, S. 43. 87. 183. 190. 194. 476. 2, S. 193.
 229. 233. 243. 301. 324. 335. 420. 494. 557.
 ascendere (ascensio, ascensus): 1, S. 416. 2, S. 55.
 59f. 62. 195. 197. 207. 209. 228. 232f. 240. 248.
 254. 314. 348. 351. 354.
 Asia: 1, S. 389. — minor: 2, S. 414.
 asinus: 1, S. 326. 341. 469.
 ἀσκησις: 1, S. 60.
 aspectus: 1, S. 463. 2, S. 303f. 342. 349. 375. 437.
 — siderum: 2, S. 349. 360.
 assensus disjunctivus: 1, S. 552.
 assertio: 1, S. 133. 412. 2, S. 15. 48. 65.
 assessor: 1, S. 292. 347. 2, S. 389.
 assignatio (assignabile): 1, S. 388f. 2, S. 62. 265.
 382f.
 assimilatio: 1, S. 156. 504. 507. 2, S. 147.
 assistentia: 2, S. 491. — extraordinaria Dei: 1,
 S. 555.
 assuefactio: 1, S. 267. 270f. 273. 277. 2, S. 30.
 assumptio: 1, S. 361. 514.
 astrognosia: 1, S. 288f.
 astrologia: 2, S. 422. 466. 502. — judiciaria: 2,
 S. 341. 380.
 astronomia: 1, S. 224. 288. 290. 542. 2, S. 291. 299.
 301. 375. 419. 423. 428.
 asylus: 2, S. 496.
 atheismus: 1, S. 87. 345. 452. 481. 485. 489. 494.
 498. 512. 515. 532. 2, S. 131. 138. 154. 445.
 atlantes: 2, S. 404.
 atmosphaera: 1, S. 56—58. 2, S. 190. 233. 249f.
 255. 271.
 Atomistici: 2, S. 249.
 atomus. 1, S. 57f. 84. 169. 187. 216. 268. 492. 2,
 S. 161. 190. 226. 241. 248. 255. 275. 280. 294.
 301. 328. 424. 467. — intellectualis: 1, S. 58.
 attendere (attentio): 1, S. 152. 277. 433f. 474. 2,
 S. 30f. 276. 305. 409. 413. 415. 418.
 Attica: 1, S. 299.
 attractio (attrahere): 1, S. 54. 2, S. 161. 211. 224.
 226. 237. 239f. 253f. 257. — electrica: 2,
 S. 239f.
 attributum: 1, S. 154—156. 177. 287. 312. 466. 475.
 477. 481. 483. 2, S. 8f. 31. 283. 290. 487. 499.
 543. 568. — absolutum, relatum: 1, S. 192. —
 contingens, necessarium: 1, S. 477. 483. —
 divinum: 1, S. 18. 30. 546. — entis: 1, S. 24. 33.
 88. 154. — proprium: 1, S. 522. — transcenden-
 tale: 1, S. 155. — universale, commune: 1,
 S. 33. 88. 2, S. 31.
 attritio: 1, S. 498.
 audire (auditus): 1, S. 53. 278. 2, S. 13. 151. 229.
 235f. 252. 409. 442. 500. 503.

- augmentatio (augmentum): 1, S. 501—507. 512f.
 2, S. 14. 207. 228. 319. 427. 436. 467. 490f. 499.
 508. — miraculosa, naturalis: 1, S. 504. 513.
 aula: 1, S. 291. 317. 363. 2, S. 108. 154. 193.
 aura divina: 1, S. 496.
 aurum: 1, S. 81. 268. 387. 448. 556. 2, S. 79. 205.
 216. 291. 379.
 auspiciu: 2, S. 501.
 αὐτάρχεια: 1, S. 345. 401. 446.
 αὐτοχειρία: 1, S. 336.
 αὐτοδιδάκτος: 1, S. 274.
 αὐτοκλήσις: 1, S. 495.
 automatus: 2, S. 294. 300. 325. 327.
 autor: 1, S. 293. 336. 338. 351. 354. 356. 406. 437.
 2, S. 15—17. 38. 81. 90. 101. 108. 242. 366. 428.
 477. 490.
 autoritas: 1, S. 101. 133. 244. 248. 256. 269. 302.
 305. 308. 329. 335. 362f. 369. 384. 412f. 432.
 489. 499. 554. 2, S. 16. 50. 65. 94. 103. 195. 389.
 455. 502. — publica: 1, S. 297. 356.
 auxilium: 1, S. 271. 312. 440. 463. 496. 536. 2,
 S. 99. 491. — divinum, gratiae: 1, S. 271. 536.
 538.
 avaritia: 1, S. 63. 193. 481. 2, S. 150.
 aversio (aversatio): 1, S. 299. 305. 458. 2, S. 17.
 axioma: 1, S. 91. 152. 154—156. 158. 169. 206. 245.
 279. 281. 309. 327. 348. 470. 552. 2, S. 146. 189.
 341. 393f. 440. 442. 480. — morale: 1, S. 156f. —
 primum: 1, S. 152.
 axis: 1, S. 54f. 2, S. 164. 170. 175. 177—179. 182f.
 228. 238. 256. 268. 271f. 275. 297. 344. 378. —
 magneticus: 2, S. 217.

Bad Schwalbach: 1, S. 214. 2, S. 157. 160.
 Balearica gens: 1, S. 270.
 balistica: 2, S. 192. 254. 336.
 bannus: 1, S. 189. 294. 2, S. 16. 37. 40. 52. 79. 87.
 baptizare (baptismus): 1, S. 414. 2, S. 83f. 140.
 145f.
 barbaries (barbari): 1, S. 168. 180—182. 184. 291.
 313. 316. 325. 328. 459. 2, S. 69. 261. 418. 421
 bis 423. 425. 444. 447. 463.
 baroscopium: 2, S. 233f. 236. 349.
Bartholomäusnacht: 1, S. 265.
 basis: 2, S. 329. 333. — corporum: 2, S. 226. —
 terrae: 2, S. 227.

 Batavi: 2, S. 34. 292.
 beatitudo: 1, S. 44. 56. 62. 155. 206. 432. 442. 481.
 499. 2, S. 130. 132. 140. 152—154. 261. —
 aeterna: 1, S. 64. 498. — practica, theoretica:
 1, S. 44.
 Belgium: 1, S. 295. 321. 2, S. 137. 414f.
 bellum: 1, S. 52. 168. 202. 303. 341—344. 432 bis
 434. 437. 439. 441—444. 450f. 456. 458. 462.
 554. 2, S. 16. 34. 57. 69. 86. 120. 564. — civile:
 2, S. 130. — Cyprium: 1, S. 322. — Germani-
 cum: 1, S. 322. — justum, injustum: 1, S. 302
 bis 304. 333. 438. 440. 2, S. 34. 79. — sacrum:
 1, S. 317. 2, S. 127.
 beneficentia: 1, S. 157. 440. 2, S. 30. 37. 80.
 beneficium: 1, S. 48. 138. 144. 247. 271. 391. 413.
 441. 459. 2, S. 41. 43. 65. 82. 229.
 benevolentia: 1, S. 62. 157. 447. 481. 2, S. 496.
besinnen: 2, S. 276.
 bestia (bestiale): 1, S. 43. 48. 81—86. 267f. 303.
 308. 344. 437. 448. 458. 466. 482. 2, S. 132. 147f.
 497.
 bibere: 1, S. 274. 283. 2, S. 150. 152.
 Biblia (Scriptura Sacra): 1, S. 74. 190. 271. 291
 bis 294. 313. 329. 335. 337. 350. 489. 499f. 514.
 533. 543. 548—559. 2, S. 107. 129. 224f. 374.
 404. 581. Testamentum Novum: 1, S. 291. 335.
 549. 2, S. 136. 140f. Testamentum Vetus: 1,
 S. 291. Genesis: 2, S. 62. 129. 133. 141. Exodus:
 2, S. 133. 135—137. Leviticus: 2, S. 132. 135.
 142. Numeri: 2, S. 128. 135. 139. 143. Deutero-
 nomium: 2, S. 132. 1 Samuel (1 Könige): 2,
 S. 580. 2 Samuel (2 Könige): 2, S. 143. 550.
 1 Könige (3 Könige): 2, S. 136. 561. 2 Könige
 (4 Könige): 2, S. 132. 2 Paralipomenon: 2,
 S. 135. Makkabäer: 2, S. 136. 143. Psalmen: 2,
 S. 128f. 133. Job: 2, S. 132. 141. Buch der Weis-
 heit: 2, S. 132. Ecclesiasticus: 2, S. 141. Isaias:
 2, S. 133. 136. 142. Brief des Jeremias (Baruch
 6): 2, S. 131f. Ezechiel: 2, S. 133. 138. Osee:
 2, S. 141. Jonas: 2, S. 130. Michäas: 2, S. 139.
 Zacharias: 2, S. 136. Malachias: 2, S. 141.
 4 Esdra: 2, S. 140. Matthäus: 1, S. 522. 525.
 2, S. 133—137. Markus: 1, S. 522. 2, S. 137.
 Lukas: 1, S. 182. 2, S. 134. 142. 551. Johannes:
 1, S. 525. 2, S. 132. 134f. 137. 141. Apostel-
 geschichte: 1, S. 521. 2, S. 135. Römer: 1, S. 158.

182. 521. 2, S. 132f. 140f. 551. 577. Korintherbriefe: 1, S. 521. Epheser: 1, S. 521. Philipper: 2, S. 142. Timotheus: 2, S. 141. Titus: 1, S. 521. Hebräer: 1, S. 521. 2, S. 141. Erster Johannisbrief: 2, S. 135. 141. 582. Apokryphe Evangelien (Evangelien des Basilides, Bartholomäus, Thomas, Nikodemus (Pilatusakten) Matthias, Pseudo-Matthaeusevangelium (Liber de ortu beatæ Mariæ et infantia Salvatoris), Evangelien des Cerinthus, der Hebräer, Ägypter, Nazoräer, Evangelium der Zwölfe): 2, S. 135. Apokryphe Apostelgeschichte (Acta Andreae): 2, S. 135.
- bibliotheca: 1, S. 276. 289. 318. 351. 364. — juridica: 2, S. 107. — juris: 1, S. 351. 364. — Paulina Lipsiensis: 1, S. 317. — practica: 1, S. 351. — Regia Francica: 2, S. 96. 261.
- bisecare: 1, S. 175. 2, S. 179—181. 224. 229. 269. Blas: 2, S. 240.
- blasphemia: 2, S. 85.
- bonitas: 1, S. 48. 156f. 159. 192. 284. 444. 446. 448. 458. 471. 542. 545f. 2, S. 495. 508. — ethica, politica: 1, S. 48.
- bonum: 1, S. 24. 30. 38. 42f. 45. 54. 56f. 59f. 62f. 138. 156. 266. 280. 287. 301. 305. 333. 348. 404. 416. 424f. 432—435. 441. 446. 452—455. 457f. 460. 463f. 466. 473f. 478—485. 498f. 536f. 544. 551. 557. 2, S. 4. 7. 9. 12. 14. 16—19. 31. 40. 44. 49. 52. 54f. 64f. 67. 72. 74—77. 79. 82. 85. 89. 92. 115. 117. 129. 140. 143. 145. 151—154. 262. 389. 396f. 439. 467. 493. 495. 498. 505. 510. 565f. 578f. — absolute: 1, S. 458. — adventitium: 2, S. 44. 47. — artificiale: 1, S. 59. — avitum: 2, S. 44. 75. — civium (civile): 1, S. 63. 345. — commune, universorum: 1, S. 343. 439. 2, S. 31. 119. — futurum: 1, S. 140. 2, S. 149. — generale: 1, S. 344. 2, S. 4. — honestum, jucundum, utile: 1, S. 43. 56f. — imaginarium, fictitium: 1, S. 55. 57. — internum, externum (fortuna, animi, corporis): 1, S. 43f. 47f. 50. 63. 206. 452. — legale: 1, S. 43. — majus: 1, S. 445. — maximum: 1, S. 478. — mobile, immobile: 2, S. 16. 38. — morale (eticum): 1, S. 43. 59. — necessarium: 2, S. 14. — naturale, superveniens: 1, S. 43. — per se, per accidens: 1, S. 458. 475. 477. 479. 2, S. 565. — politicum: 1, S. 43. — positivum: 1, S. 433. — praesens, futurum: 1, S. 140. 431. 484f. 2, S. 149. 493. — privatum: 1, S. 454. — proprium, alienum: 1, S. 112. 434. 456. 461—465. 474. 2, S. 152. 565. — propter se, propter aliud: 1, S. 43. 458. — publicum, rei publicae: 1, S. 263. 345. 431. 454. 555. 2, S. 118. 262. 389. 401. — sociale: 1, S. 462. — speciale: 2, S. 4. — summum: 1, S. 43f. 55. 57—59. 62f. 160. 168. 173. 205—207. 342. 438. 2, S. 19. 132. — — constans: 1, S. 206. — ultimum: 1, S. 60. — verum, apparens: 1, S. 43. 55. 484. 545f.
- botanica: 1, S. 288. 459.
- brachygraphia: 1, S. 346. 2, S. 478.
- breviarium: 1, S. 290. 355. 362. 512. 2, S. 31. — controversiarum: 1, S. 346. 357. 361. 364. — juridicum: 1, S. 346.
- brocardica: 1, S. 309—312. 328. 362f. 553. 2, S. 32.
- brutum: 1, S. 15. 75f. 83f. 267—269. 275. 277. 281. 284. 465f. 481f. 502. 551. 2, S. 151. 188. 442. — perfectius, imperfectius: 1, S. 194.
- bulla (bullitio): 2, S. 199. 225—227. 233f. 236f. 241—244. 247—249. 252f. 255—257. 271. 290. 324. 342. 345f. 358. 360. 364f. 437.
- cadaver: 2, S. 131.
- caduca: 1, S. 332f.
- caecus: 1, S. 189. 235. 298. 481. 2, S. 57. 115. 236.
- caedes: 1, S. 190. 400. 440. 2, S. 121. 135.
- caeremonia: 1, S. 323. 2, S. 130f. 150. 500.
- Caesar: 2, S. 7. 52. 66. 75.
- calculus: 1, S. 179. 237. 245. 279. 285. 556—558. 2, S. 103. 152. 233. — infinitesimalis: 1, S. 286.
- calor (calidum): 1, S. 165. 229. 267. 287. 539. 2, S. 128. 188. 190. 192. 196. 199f. 201f. 207—209. 211. 226. 237. 241. 245—247. 253—256. 275. 289. 345f. 365. 437. 442f. 466. — coelestis: 2, S. 324. 345. — subterraneus: 2, S. 374. — vitalis: 2, S. 199. 204.
- Calvinismus: 1, S. 87.
- cambium: 2, S. 16f. 69.
- camera: 1, S. 253. 2, S. 52. 66. — obscura: 2, S. 204.
- canis: 1, S. 48. 86. 268. 453. 2, S. 35.
- canon: 1, S. 191. 289. 2, S. 222. 476. — librorum sacrorum: 1, S. 294. — judicandi: 2, S. 409. — sinuum: 1, S. 559. 2, S. 267.

- canon(—emphyteuticus): 2, S. 16. 37. 43. 76. 78. 88.
 canonicus: 1, S. 341.
 canonisatio sanctorum: 2, S. 138.
 Canonistae: 1, S. 414.
 capacitas: 2, S. 507. — boni: 1, S. 482. — habi-
 tudinum: 1, S. 154. — juris: 2, S. 37.
 capitulum: 2, S. 16. 97. 104—106.
 captivus (captus): 2, S. 34. 37. 57. 83. 89.
 caput complexionum: 1, S. 168f. 173. 197f. 219.
 221f.
 caput (dignitas): 1, S. 35f. 82f.
 carcer: 1, S. 294. 2, S. 16. 39. 507.
 cardinales: 1, S. 320. 2, S. 7.
 caritas: 1, S. 193f. 239. 271. 473. 481. 2, S. 6. 142.
 149. 293.
 carmen: 1, S. 219. 223. 227. 271. 278. 495. 2, S. 12.
 108. 127f. 277. — memoriale: 1, S. 275f. 278.
 339. 2, S. 3.
 caro: 2, S. 129. 136. 147. 205.
 castigatio: 1, S. 302. 435f. 441. 2, S. 83. 116.
 Casuistae (Casistae): 1, S. 74. 83. 235. 476. 2, S. 544.
 569.
 casuisticum: 1, S. 377.
 casus: 1, S. 107f. 138. 141. 168. 189. 235. 238f.
 243. 256. 293. 299. 303. 328. 337. 339. 341. 348.
 361f. 382. 388. 392. 394. 396. 399. 407f. 410f.
 413f. 421. 426—429. 434—437. 439—441. 443.
 445. 447—449. 453. 466f. 470. 472f. 476. 482.
 548. 555. 2, S. 16. 27. 64. 72f. 82. 94f. 100. 105f.
 397. 492. 499. 567. — perplexi: 1, S. 233—256.
 casus (*gramm.*): 1, S. 199f. 2, S. 283.
 catalogus: 1, S. 190. 327. 363. 2, S. 33.
 catechismus: 1, S. 277. 550. 552.
 categoria: 1, S. 94. 2, S. 457. 459. 466.
 categoricum: 1, S. 379f.
 catena: 1, S. 245. 537. 543. — aurea: 1, S. 153.
 2, S. 295. 342. — caesarum: 1, S. 544f. —
 definitionum: 2, S. 479. — difficultatum: 2,
 S. 496. — idearum: 2, S. 479. — rerum cog-
 nitarum: 1, S. 402. — universi: 2, S. 291.
 Catholici (Pontificii): 1, S. 295. 306. 318f. 320. 353.
 404. 502. 512. 517. 523. 531. 547. 554.
 catholicum: 1, S. 494. 535. 537.
 caupo: 1, S. 306. 2, S. 16. 39f. 54.
 causa: 1, S. 24. 26—28. 33. 35. 40. 45. 110—114.
 117. 131. 136f. 145. 158. 193. 222. 229. 235f.
 244. 266. 270. 303. 310—312. 322. 333. 339. 346.
 352f. 370f. 393. 395. 399. 405. 411f. 420. 431.
 439. 445. 448f. 458f. 462. 466. 483. 489—493.
 495f. 502. 521. 551f. 558. 2, S. 17. 19. 37. 41
 bis 43. 46f. 57f. 61. 64f. 71—75. 79f. 82. 86f. 89.
 100. 117f. 125. 143. 161. 169. 174f. 184f. 188.
 190. 205. 219. 221. 224—227. 231. 240. 242. 246
 bis 249. 251. 265. 268. 300. 302f. 305. 324. 327.
 329—331. 339. 347f. 375. 377. 380. 382. 395.
 408. 418. 428. 431f. 438—440. 443. 446. 450.
 458f. 471. 489f. 495. 497. 500. 505. 513. 555f.
 566. — actionis: 1, S. 44. 2, S. 71. — adjecta:
 1, S. 114. — certa: 2, S. 362. — concurrens: 2,
 S. 350. — connexa: 2, S. 39. — connexionis: 2,
 S. 190. — discontinua: 2, S. 93. — efficiens: 1,
 S. 23. 26. 45. 161. 229. 352. 458. 2, S. 104. 216.
 458. 490. — essendi, sciendi: 2, S. 471. —
 exacta: 2, S. 184. — externa, interna: 1,
 S. 26. 2, S. 191. — extrinseca: 1, S. 456. 2,
 S. 266. — finalis: 1, S. 26. 45. 110. 182. 229.
 352. 2, S. 216. — formalis: 1, S. 45. 229. —
 impulsiva: 1, S. 110. 134. 139. 381. 2, S. 490. —
 incorporea (incorporalis): 1, S. 489f. — indivi-
 dua: 2, S. 90. — integra: 2, S. 376. 489. —
 materialis: 1, S. 45. 229. 2, S. 458. — moralis:
 1, S. 27. — naturalis: 2, S. 222. — necessaria:
 2, S. 195. 215. 477. — partialis (socia), totalis
 (solidaria): 1, S. 28. 525. — per actionem: 2,
 S. 490. — per emanationem: 2, S. 490. — per
 se, per accidens: 1, S. 27. 35. — physica: 1, S. 27.
 2, S. 184. — possibilis: 1, S. 495. 2, S. 300. 327.
 441. 477. — praesens: 2, S. 225. — prima,
 secunda, media: 1, S. 35. 156. 169. 521. 2, S. 127
 bis 129. 262. — realis: 2, S. 184. — rerum: 1,
 S. 34f. — sine qua non: 1, S. 27. 40. 44. —
 suffectura: 2, S. 246. — sui: 1, S. 35. — univoca:
 1, S. 310.
 causa (*jur.*): 1, S. 76. 88f. 114. 266. 270. 277 bis
 279. 285f. 288. 310—312. 332. 370f. 393. 395.
 399. 405. 411f. 419—421. 434. 439. 445. 448. 459.
 462. 483. 554. 2, S. 43. 45. 47. 52. 54. 64. 71.
 80f. 87. — pia: 1, S. 122. 2, S. 57—59. 67. 72. 92.
 causalitas: 1, S. 286. 494. 2, S. 458.
 causatio (causare): 1, S. 352f. 2, S. 99. 112f. 505.
 508.
 causator: 2, S. 366.

- cautela: 1, S. 363. 2, S. 397.
 cautio: 1, S. 121. 139. 145f. 381f. 402f. 425. 433. 438. 444. 446. 455. 2, S. 16f. 39f. 44. 51. 55. 70f. 73. 91. 118.
 celeritas: 1, S. 457. 2, S. 120. 157f. 161—164. 169. 171—179. 181—183. 185. 191. 196. 205. 228. 230—232. 234. 248f. 265f. 268f. 271. 273. 275. 281. 285. 291. 298. 310f. 316f. 319f. 322. 333 bis 339. 341. 350f. 353f. 364. 476f. 498.
 censor: 2, S. 116. 121. 134.
 census: 2, S. 15. 17. 46. 48. 76. 134.
 centaurus: 1, S. 86f. 390.
 cento: 1, S. 550. 2, S. 511.
 centrum: 1, S. 79. 188. 495. 513. 531. 2, S. 158f. 164. 174f. 177—180. 182f. 186. 191. 202. 223 bis 225. 229. 234f. 237. 263. 265. 267. 271. 280. 286. 293—298. 309. 313. 332. 341f. 344f. 347f. 350f. 353—355. 357f. 362. 367f. 372. 377f. 393. 479.
 cerebrum: 1, S. 81. 83. 533. 2, S. 193.
 certamen: 1, S. 270. 361. 457f. 2, S. 18. 121. 130.
 certificatio: 1, S. 111. 148. 424. 2, S. 56.
 certitudo: 1, S. 113. 139. 237. 297. 367. 369—429. 444. 457. 2, S. 101. 291. 409. 415. 432. 480. 493. 512. 563. — mathematica: 1, S. 165. 287. 345. — moralis, practica: 1, S. 494. 554. 2, S. 431f.
 certum: 1, S. 103f. 116. 120. 122. 147f. 205f. 240. 396f. 399. 424. 426f. 450. 456f. 471. 500. 536. 545. 552. 556. 2, S. 106f. 271. 285. 302f. 329. 347f. 362. 374. 393. 416. 418. 420. 431. 434. 460. 493. 495. 565. 567. — demonstratione, sensu: 2, S. 416. 477.
 cessatio: 1, S. 303. 423. 433. 448. 2, S. 56. 71f.
 cessio (cedere): 1, S. 138. 202. 304. 424f. 2, S. 16f. 37. 46. 48. 441.
 cessionarius: 1, S. 304. 2, S. 55.
 chaos: 1, S. 158. 496.
 character: 1, S. 218. 278. 360. 414. 2, S. 98. 478. 503f.
 characteristic: 1, S. 459. 2, S. 395.
 charta: 1, S. 93. 276. 476. 2, S. 17. 80. 116. 199. — geographica: 1, S. 276. 2, S. 478.
 chartula (chartiludium): 1, S. 275f. — astronomica, chiromantica, geographica, historica: 1, S. 275.
 chemia: 1, S. 238. 267. 273. 276. 281f. 288. 291. 338. 350. 459. 489. 499. 2, S. 130. 153. 219. 235. 240—242. 248f. 257. 271. 288. 324f. 327—329. 340f. 343. 404. 413. 419. 438. 556.
 chirographus: 2, S. 17. 87. 90f.
 chirurgia: 1, S. 291. 2, S. 145.
 chorda: 2, S. 191f. 212f. 230f. 239. 254. 267. 292. 323—325. 351.
 chria: 1, S. 284f.
 Christianitas: 2, S. 153. 542. *
 Christianus: 2, S. 7. 31. 83f. 90. 94. 129—133. 136. 138. 142f. 145. 256. 261. 481. 498f. 522. 525. 541. 555f.
 chronica: 1, S. 321.
 chronologia: 1, S. 288f.
 chronoscopium: 2, S. 292.
 chronostichon: 1, S. 278.
 cibus: 1, S. 292. 460. 466. 482. 484. 496. 2, S. 11. 119. 150—152.
 circolare: 2, S. 174—177. 179. 184. 226. 269. 296. 340. 344.
 circulatio: 1, S. 267. 2, S. 175. 223. 226—228. 234f. 247. 250. 256. 280. 295. 324. 346. 359. 365. 378f. — aetheris: 2, S. 223. 227. 229. 234. 238. 247. 249. 252f. 255—257. 346. 348f. 353. 356. 358. 365. 375. — lucis: 2, S. 223. 250. — materiae: 2, S. 346. — motuum: 2, S. 379. — sanguinis: 1, S. 554. 2, S. 200. 253. 424.
 circulus: 1, S. 53. 56f. 153. 171f. 188. 192. 200f. 287. 515. 2, S. 164. 166. 175. 184. 216. 224. 229. 234. 267. 273f. 287. 297f. 348. 356f. 360—363. 366. 368. 377f. 437. 439. 479. — syllogisticus: 1, S. 169. 217. — vitiosus: 1, S. 249. 435.
 circumcisio: 2, S. 126.
 circumferentia: 1, S. 188. 2, S. 267. 332. 345. 575.
 circumstantia: 1, S. 44—46. 102f. 108. 133. 140. 190. 202. 312. 338f. 394f. 398. 405—407. 416. 419. 427. 472f. 543—546. 2, S. 9. 31. 99. 102. 104. 166. 300. 327. 389. 419. 499. 543. — arbitraria: 2, S. 499f. — individuans: 1, S. 398. — loci, temporis: 1, S. 77. 406. — orationis: 2, S. 410. — utilis: 2, S. 491.
 citatio: 1, S. 190. 256. 2, S. 88. 90. 103.
 civile: 1, S. 63f. 294. 301. 311f. 321. 332. 460. 482. 519. 532. 2, S. 4. 17f. 27—29. 36f. 51. 71. 86. 103. 107. 114—116. 130. 145. 151. 408. 415. 424. 434.
 civilitas: 1, S. 50. 414.

- civis: 1, S. 51. 64f. 210. 304. 345. 401. 440. 444 bis 446. 545. 2, S. 17. 121. — Romanus: 1, S. 143. 2, S. 134.
- civitas: 1, S. 32. 43. 63—67. 91. 107. 304. 342. 437. 444—447. 494. 2, S. 17. 38. 42f. 53f. 78. 92. 117. 119f. 130. 237. 437. — mundi: 1, S. 445. — optima: 2, S. 395. 447.
- claritas (clarum): 1, S. 280. 339. 457. 469. 474f. 478. 484. 502f. 508. 515. 2, S. 105. 248f. 275. 282. 285. 289f. 305f. 321. 324. 329. 333. 343. 375. 393. 408f. 411. 414—416. 419f. 435. 441f. 447. 479f. 493. 495f. 510f. 563. 565. 567. 581. — mechanica: 2, S. 295. 324f. — per se, ex circumstantiis: 2, S. 419.
- classis: 1, S. 168. 173. 193. 195—198. 201. 203f. 312. 456. 2, S. 392f.
- clausula: 1, S. 135. 311. 422. 2, S. 17. 97.
- clavis: 2, S. 44. 192—195. 227. 237. 290.
- clericus: 1, S. 306. 401. 2, S. 7. 17. 45. 52f. 60. 64f. 78. 81. 91.
- Coccejani: 1, S. 295.
- cochlea: 2, S. 190. 228. 250. 353.
- codex juris novissimus: 1, S. 299. 306. 363.
- codex legum numeratus: 1, S. 335.
- codicillus: 1, S. 133. 135. 355. 414. 2, S. 57.
- coelibatus: 1, S. 391. 404.
- coelum: 1, S. 79f. 130. 192. 194. 290. 459. 497. 505f. 529. 540. 546. 2, S. 129. 143. 216. 247. 326. 341. 343. 428f. 438. 475. 581.
- coessentia: 1, S. 285. 524.
- coexistentia: 1, S. 277. 285. 287. 462. 472. 2, S. 333. 492.
- coextensum: 1, S. 171. 509. 2, S. 167. 441.
- cogere: 1, S. 46. 239. 402. 435. 438f. 442—444. 447f. 452. 455f. 553f. 2, S. 68. 495.
- cogitabilis (cogitabilitas): 1, S. 457. 511. 2, S. 283. 487. 495. 565.
- cogitare: 1, S. 56—58. 170. 177. 195. 284. 377. 437. 457. 464. 470. 474f. 478. 482. 514. 524. 540. 2, S. 72. 145. 151. 190. 222. 264. 282f. 287f. 304 bis 308. 335. 397. 409. 420. 429. 487—489. 496. 507. 581. — absolute, complete: 2, S. 488. — clare: 1, S. 483. 2, S. 495. — cogitationem: 2, S. 283. — cum conatu: 1, S. 477—479. — cum voluntate: 1, S. 484. — practice: 1, S. 484. — se ipsum: 1, S. 493. 2, S. 153. 283. 441. — sensum: 2, S. 283. sentire se —: 1, S. 493. *
- cogitatio: 1, S. 25. 229. 269. 278f. 284—287. 289. 460. 474. 482—484. 492—494. 510. 513. 540. 2, S. 154. 262. 266. 276. 280. 283. 305. 307. 336. 394f. 420. 454. 462. 486. 488f. 493. 499. 500. 505. — caeca: 1, S. 170. 551. 2, S. 481. — confusa: 2, S. 397. — praeteriti: 2, S. 277.
- cognatio: 1, S. 53. 168. 171. 203. 207—210. 305. 432. 2, S. 14. 38. 53. 55. 60. 75. 84. 91. 390. 505.
- cognitio: 1, S. 33f. 60. 82. 84. 152. 160. 194. 199. 202. 229. 256. 266. 277. 284. 291. 361. 402. 453. 457. 466. 482. 495. 502. 535. 552. 2, S. 5. 7f. 30. 117f. 132. 222. 390f. 393f. 421. 442. 456. 459f. 462. — distincta: 1, S. 552. — interior: 2, S. 421. — naturalis: 2, S. 442. — negativa: 1, S. 535.
- cognoscere: 1, S. 60f. 90. 94. 187. 229. 469. 484. 544. — directe: 1, S. 89. — per causam: 2, S. 471.
- cohabitatio: 2, S. 84f.
- cohaerentia: 1, S. 327. 491f.
- cohaesio (cohaerere): 1, S. 80. 92. 153. 388. 408. 491f. 504. 520. 2, S. 161f. 176f. 181—184. 193. 196. 204. 223. 225f. 238. 248. 250. 262—264. 266. 268—272. 274. 280. 313. 364. 479. 483f.
- coimaginabilitas: 1, S. 285.
- coincidentia: 1, S. 193. 468f. 472f.
- coitus: 2, S. 14. 53.
- collatio: 1, S. 461. 2, S. 37. 104. 290. 397.
- collectae: 2, S. 17. 44. 62. 78.
- collectio: 1, S. 341. 346—348. 350. 2, S. 96. 396f. 431. 501. — decisionum seu controversiarum: 1, S. 346. — negativa: 1, S. 373.
- collegium: 1, S. 189. 246. 250. 301. 337. 360f. 421. 482. 554. 2, S. 4—13. 17. 37. 60f. 101. 502. — annotatorium: 2, S. 7. 12. — Anthologicum: 2, S. 5. — Argentoratense: 1, S. 297. — athleticum: 2, S. 6. — collocutorium: 2, S. 7. — *de l'esprit*: 1, S. 352. — disputatorium: 1, S. 360f. — eruditorum: 1, S. 352. 2, S. 7. — Fructiferum: 2, S. 5. 7. — Gellianum: 2, S. 5. 11. — Illustrium Casaliae: 2, S. 5. — Lipsiae Glottologicum: 2, S. 5. — logicum: 2, S. 5. — Londinense Medicorum: 1, S. 352. — mathematicum: 2, S. 5. — Medicorum Naturae Curiosorum: 1, S. 353. 2, S. 7. — pansophicum: 2, S. 5. — physicum: 2,

- S. 5. — Quaerentium: 2, S. 5. II. — sacerdotum: 2, S. 134. — Sodalitium Socinianorum Raciense: 2, S. 11. — sphaeristerium: 2, S. 6. — virtutis: 2, S. 6.
- Collocutores Rintelenses: 1, S. 323.
- colonus: 2, S. 69. 92.
- color: 1, S. 37. 168. 204. 286f. 497. 509. 2, S. 188. 210. 213. 235f. 240. 242. 249. 289. 302. 304. 308. 345. 413. 436f. 442f. 464. 549.
- columba: 1, S. 85.
- combinatio: 1, S. 106. 158f. 166. 168. 172—228. 279. 285. 288. 290. 309f. 328. 338f. 356. 454. 466—468. 470f. 474. 476. 478. 484. 492. 558. 2, S. 284. 289f. 298. 315. 324. 335. 373. 482. 506. — utilis: 1, S. 177—179.
- cometa: 1, S. 537. 2, S. 188. 225.
- comitium sapientium universi: 1, S. 462.
- commensurabilis: 1, S. 200. 386f. 425. 2, S. 267.
- commentarius (commentatio): 1, S. 334. 340. 350. 353. 362. 2, S. 416. — juris: 1, S. 324.
- commentatores: 1, S. 335. 352. 354. 2, S. 97.
- commercium: 1, S. 88. III. 138. 156. 291. 345. 408. 424. 470. 2, S. 40. 67—69. 498. — rerum: 1, S. 153.
- commissarius: 2, S. 17. 56. 76. 118. 502.
- commissum: 1, S. 447. 2, S. 15. 37. 45f. 80. 91f. 118.
- commixtio: 1, S. 80f. 178. 194. 2, S. 105.
- commodum (commoditas): 1, S. 62. 113. 169. 171. 202. 237. 239. 292. 343. 431. 440. 450. 462. 471. 481. 2, S. 69. 77. 97f. 260. 369. 492. 508.
- commune: 1, S. 121. 178. 200. 393. 433. 454. 462. 532. 2, S. 256. 391f. 453. 455. 505.
- communicatio: 1, S. 104. 156. 247. 440. 497. 524. 2, S. 193.
- communio: 1, S. 153. 155f. 393. 2, S. 37. 61f. 119.
- communitas: 1, S. 441. 2, S. 114. 120. 496.
- commutatio (συνάλλαγμα): 2, S. 71.
- comoedia: 1, S. 275. 291.
- comparatio: 1, S. 277f. 285. 312. 387. 2, S. 17. 266. 282. 285. 413. 459. 504.
- compati: 1, S. 432.
- compatibile: 1, S. 509. 2, S. 390. 498.
- compendiosum (compendiositas): 1, S. 474. 476. 478. 2, S. 416.
- compendium: 1, S. 199. 291. 297. 299. 346. 461. 468. 474. 476. 2, S. 105. 205. 411. 415. 419. — jurisprudentiae: 1, S. 323. — juris publici: 1, S. 323. 2, S. 524. — librorum authenticorum: 1, S. 357.
- compensatio (compensare): 1, S. 106. 139. 190. 306. 425. 2, S. 39. 43. 86. 91. 115. 117. 310. 345. 347. 349. 372.
- comperceptibilitas: 1, S. 285.
- competentia: 2, S. 43. 47f. 65. 83.
- complementum: 1, S. 175. 209. 371. 397. 2, S. 500.
- complexio: 1, S. 168. 171—211. 213. 215—219. 221f. 228. 542.
- complicabile: 1, S. 205.
- complicatio: 1, S. 159. 165. 180. 187f. 203. 226f. 474. 481. 2, S. 335. — figurarum: 1, S. 168. — modalium: 1, S. 466.
- compositio (componere): 1, S. 17. 30. 80. 154. 172. 189f. 192. 194f. 215. 221. 235. 278. 454. 457. 468. 479f. 495. 511. 526. 2, S. 162f. 190. 209f. 262. 267. 269. 273. 275. 278. 280—282. 284—286. 293f. 298f. 307. 310f. 315. 325. 328. 333—335. 338. 344. 347. 359. 363. 379. 384. 413. 419. 486. 543. — amicabile: 1, S. 447. 482. — realis, idealis: 1, S. 17. 495.
- compositum: 1, S. 12. 24. 29. — sensibile: 1, S. 26.
- compossibile: 1, S. 506. 2, S. 492. 498.
- comprehensio (comprehendere): 1, S. 182. 229. 460. 514. 2, S. 132. 335. 390. 413.
- comprimere (compressio): 2, S. 190. 193—195. 198—200. 206. 208f. 212. 229—232. 234—236. 241. 247—253. 256. 289—291. 325. 347f. 351.
- comprobatio veritatis: 1, S. 288.
- compromissum: 1, S. 301. 2, S. 15. 17. 38. 64.
- computatio: 1, S. 119. 140. 189. 194. 203. 205. 210. 218. 224. 420. 440. 558. 2, S. 89. 347. 512. — canonica, civilis: 1, S. 207.
- conatus (conari): 1, S. 109. 284. 286f. 389. 416f. 454. 457. 474f. 477—479. 482—484. 2, S. 31. 85. 149. 171—175. 177—182. 185. 190. 202. 206. 231. 234. 246—248. 252. 254. 257. 263—269. 273. 280—282. 284—287. 293. 296—299. 304. 310. 312f. 315—322. 331—340. 342. 344—347. 350. 352f. 359. 369. 378. 381. 384. 406. 479. 484. 490—492. 496f. 505. — aetheris: 2, S. 234. 346. 348—353. — cogitantis: 1, S. 457. 482. — componibilis: 2, S. 268f. — corporis: 1, S. 457. 2,

- S. 33. 339. 348. — *curvilineus, rectilineus*: 2, S. 225. 275. 281. 310f. 342. 344. 357. 382. — *efficax*: 1, S. 479. — *generans*: 2, S. 320. — *impossibilis*: 2, S. 172. — *impressus*: 2, S. 223. 339. 344. 383. — *in re simplici, in re composita*: 1, S. 286f. — *intestinalis*: 2, S. 248. — *lucis*: 2, S. 342. 349. 359. — *lunae*: 2, S. 359. — *percipientis*: 1, S. 286. — *perpetuus*: 1, S. 479. — *radiorum*: 2, S. 357. 384. — *sensibilis*: 2, S. 315. — *simplex, compositus*: 2, S. 284. 340. — *solis*: 2, S. 359. — *summus*: 1, S. 109. 115. 2, S. 566.
- concaevitas (concaevum)*: 1, S. 56. 200. 2, S. 188. 236. 246. 252. 347. 379.
- concentricum*: 1, S. 188. 2, S. 175. 225.
- conceptibilitas*: 1, S. 285.
- conceptio*: 1, S. 287. — *immaculata*: 1, S. 497.
- conceptus*: 1, S. 11. 26. 29. 40. 56. 176. 190. 207. 285. 398. 420. 502. 511. 2, S. 206. 417. 454. 487f. 555. 575. — *communis*: 1, S. 38f. 192. — *divinus*: 1, S. 18. — *entis generalissimus (universalissimus)*: 1, S. 33. 35. 38f. — *formae*: 2, S. 440. — *formalis*: 1, S. 18. 40. — *generalis*: 1, S. 35. — *geometrarum*: 2, S. 412. — *immediatus*: 1, S. 522. — *objectivus*: 1, S. 18. — *quidditativus*: 1, S. 13.
- conceptus, natus*: 1, S. 139.
- conciliare (conciliatio)*: 1, S. 323. 328f. 410. 427. 464. 484. 497. 516. 2, S. 42. 241. 243. 247. 257. 283f. 314. 320. 327. 380. 399. 426. 433—435. 438. 441. 496.
- concilium*: 1, S. 65. 306. 499. 514. — *Lateranense*: 1, S. 499. 532. — *nationale*: 2, S. 7. — *Nicaenum*: 1, S. 531. 2, S. 138. — *oecumenicum*: 2, S. 7. — *Tridentinum*: 1, S. 250. 501. 510. 512. 515f. 2, S. 84. — *universale*: 1, S. 306. 318f. 439.
- concupere*: 1, S. 90. 158. 176. 2, S. 487. 505.
- concludere (conclusio)*: 1, S. 154. 180f. 183f. 186. 310. 346. 447. 491. 494. 500. 540f. 556f. 2, S. 387 bis 389. 408. 503.
- concoGITabilitas*: 2, S. 489.
- concomitantia*: 1, S. 505f.
- concordantia*: 1, S. 192f. 510. 2, S. 107. — *juridica*: 1, S. 3. 324. 364. — *theologica*: 1, S. 324.
- concreare*: 1, S. 45. 2, S. 436.
- concretum*: 1, S. 16. 152. 178. 289. 512. 2, S. 139. 199. 392. 412. 417. 466f.
- concupina*: 2, S. 57.
- concupitus*: 2, S. 134.
- concupiscentia*: 1, S. 62f. 498.
- concurrere*: 1, S. 120. 236. 243. 390—392. 396. 409. 436. 2, S. 59. 82. 86. 118. 126. 162f. 166. 171f. 174. 177. 180. 182. 185. 225. 227—229. 230f. 234. 263. 268. 284. 286. 296. 315. 318. 328. 331. 344f. 353. 365. 367f. 383. 498. 568. 578.
- concursum*: 1, S. 159. 216. 240. 247. 253. 299. 421. 447. 462. 480. 482. 509. 524. 2, S. 41. 158. 163 bis 166. 172f. 179—182. 186. 224. 231. 250. 265 bis 267. 269. 273. 277. 279. 315. 334—339. 360 bis 363. 366f. 375. 412. 579. — *actionum*: 1, S. 389. 2, S. 285. — *Dei*: 1, S. 536. 538. 555. 2, S. 578f. — *electivus*: 1, S. 389. 2, S. 87. 569.
- concursum (jur.)*: 1, S. 79. 121. 188. 243—255. 388. 392f. 2, S. 36. 39. 61f. 85f. 484.
- condensatio*: 1, S. 229. 2, S. 190. 201. 207. 209. 231. 247. 550.
- condere*: 1, S. 102. 2, S. 302.
- condictio (condicere)*: 2, S. 51. 86.
- conditio*: 1, S. 87. 101—150. 190. 244. 302f. 305. 367. 369—429. 446. 449. 452. 2, S. 10. 14. 17f. 38. 56. 61. 66f. 70. 83. 116f. 130. 140. 145. 319. 472. 492. 500. 576. — *abstracta*: 1, S. 103. — *actualis*: 1, S. 103. — *adjecta, pro non adjecta*: 1, S. 146f. 370. 383f. 389. 391. — *affirmativa, negativa*: 1, S. 103. 112. 141. 144. 150. 387. 400. 406. 2, S. 68. — *ambulatoria*: 1, S. 408. — *arbitraria*: 1, S. 416. — *captatoria*: 1, S. 130. 403. 2, S. 67. — *casualis*: 1, S. 108. 111. 123. 140. 373. 407f. 2, S. 10. — *certa, incerta*: 1, S. 104. 111. 122. 139f. 148f. 424f. 427. — *collata*: 1, S. 384. — *comitiva*: 1, S. 387. — *commensurabilis*: 1, S. 425. — *conjuncta*: 1, S. 103. — *contingens*: 1, S. 420. — *continua, continuata*: 1, S. 103. 112. 122. 131. 144. — *contraria*: 1, S. 139. 141. 144. 147. 396f. 414. — *demonstrativa*: 1, S. 104. — *derisoria*: 1, S. 110. 422. — *discreta*: 1, S. 103. — *disjunctiva, conjunctiva*: 1, S. 103. 112. 117. 122. 124. 140. 146. 387. 395f. 409. — *dividua, individua*: 1, S. 108. 121. 387. — *exposita*: 1, S. 108. 407f. — *expressa*: 1, S. 379. 416. — *extrinseca, intrinseca*: 1, S. 102. 106f. 133. 137.

146. 376. 381. 413. 416f. 2, S. 67. — *identica*: 1, S. 104. 240f. — *impossibilis*: 1, S. 107. 129. 131. 144. 146. 308. 419f. 422f. 429. 2, S. 66f. — *incompatibilis*: 1, S. 240. — *indefinita*: 1, S. 103. 144. 400. — *indivisibilis*: 1, S. 108. 123. 131. — *in non faciendo*: 1, S. 400. — *jure impossibilis*: 1, S. 107. 146. 422f. — *juris, facti*: 1, S. 106. 416. — *lege vetita*: 1, S. 146. — *logica*: 1, S. 105. — *mixta*: 1, S. 108. 2, S. 10. — *momentanea*: 1, S. 103. — *moralis*: 1, S. 105. 111. 371. 375. 380f. 399f. — *necessaria*: 1, S. 103. 112. 139. 146. 384f. 420. 423f. 429. — *nulla*: 1, S. 397. 428. — *odiosa*: 1, S. 129. 405. — *onerosa*: 1, S. 109. 116. — *operosa*: 1, S. 108. — *pendens*: 1, S. 424f. 428. — *perplexa*: 1, S. 423. — *personalis*: 1, S. 378. — *potestativa, non potestativa, promiscua*: 1, S. 108. 111. 114. 116. 133. 140. 147. 373. 383f. 400. 407–409. 414. 416–418. 426. 2, S. 10. 67. — *proprie dicta*: 1, S. 381. — *pura*: 1, S. 399. 428. — *repetibilis*: 1, S. 419. — *resolutiva*: 1, S. 110. 142. 145. 380. 2, S. 68. — *simplex*: 1, S. 103. 140. — *status*: 1, S. 112. — *sui ipsius*: 1, S. 112. — *suspensiva*: 1, S. 110. 144. 380. — *tacita*: 1, S. 137. 376f. 416. — *temporaria*: 1, S. 119. 420. — *turpis* 1, S. 107. — *vana*: 1, S. 405.
- conditionalitas (conditio)*: 1, S. 102f. 105. 122. 133. 135. 146. 148f. 150. 371. 374. 376. 382. 385 bis 387. 389. 397. 406–409. 411f. 414f. 417. 420–422. 424–428. 460. 2, S. 18. 67. 142. 448.
- conditionarius*: 1, S. 105. 109. 111. 114. 116f. 122. 130f. 134. 138. 140–144. 147. 379f. 382. 385. 387. 389. 393f. 400. 403–409. 411. 415–419. 422. 424. 426f.
- conditionator*: 1, S. 105. 107. 109. 111. 113–115. 117. 122f. 138. 141–143. 379f. 385. 403. 405 bis 410. 416f. 421.
- conditionatum*: 1, S. 102–105. 110–113. 120. 122f. 129. 131. 140–142. 148–150. 240. 244. 371. 382–385. 387. 390f. 393–395. 397. 399. 403f. 406–409. 411. 416f. 422–427. 429. 2, S. 67. — *affirmativum*: 1, S. 387. — *continuum*: 1, S. 149. — *impossibile*: 1, S. 429. — *morale*: 1, S. 105f. 111. 129. 132. — *necessarium*: 1, S. 429. — *principale*: 1, S. 370. 429. — *temporarium*: 1, S. 149.
- conditor*: 1, S. 463. 2, S. 244.
- conducere*: 2, S. 16. 41f. 44f. 75. 491.
- confessio (jur.)*: 1, S. 133. 311. 412. 537.
- confessio Augustana*: 1, S. 295. 403. 515f.
- confessio auricularis (peccati)*: 2, S. 132. 139. 571.
- confessor*: 1, S. 318. 2, S. 137.
- configuratio*: 2, S. 441.
- confirmatio*: 2, S. 16. 84. 416.
- confiscatio*: 2, S. 37. 43.
- conformatio*: 1, S. 269. 2, S. 210. 521.
- conformitas*: 1, S. 484f.
- confraternitas*: 1, S. 130. 405. 2, S. 17–19.
- confusio (confusum)*: 1, S. 80f. 91. 205. 298. 307. 474. 485. 551f. 2, S. 94–96. 98. 101. 303. 494.
- congregatio*: 1, S. 456. 2, S. 237. 246.
- congruentia (congruitas)*: 1, S. 154–158. 249. 278. 343. 460. 462. 467. 479. 496f. 2, S. 81. 172. 250f. 257. 361. 412. 492. 497f.
- conjectura (conjectura)*: 1, S. 280. 309. 404. 499. 2, S. 96. 222. 301. 303. 324. 374. 419. 431. 473. 501f.
- conjunctivum*: 1, S. 426.
- conjunctio (conjungere, conjunctum)*: 1, S. 52. 80f. 90. 92f. 95. 117. 121f. 131. 136. 145. 152. 171. 278. 281f. 285. 312. 333. 378. 382. 387–390. 395–397. 2, S. 61. 206. 245. 349. 390. 494. — *siderum*: 2, S. 349. — *simplex*: 1, S. 278. — *verbalis, realis*: 1, S. 121. 388. 392. 395.
- conjunctura*: 2, S. 500.
- conjuratio pulveraria*: 1, S. 442.
- conjux*: 1, S. 289. 305. 440. 2, S. 43. 57. 59f. 69. 77. 82–84.
- connaturale*: 1, S. 505f.
- connexio (connexus)*: 1, S. 44. 81. 92. 102. 111. 120. 131. 153f. 216. 277f. 285. 312. 336. 371. 387f. 394. 454. 460. 481. 485. 491. 548. 2, S. 36. 190. 250. 276. 364. 390–392. 433. 486. 500.
- consanguinitas*: 1, S. 168. 207–211. — *schema (arbor) consanguinitatis*: 1, S. 208.
- conscientia (conscium)*: 1, S. 55. 168. 205. 230. 237. 268. 294. 344. 438. 463f. 495. 2, S. 82. 114. 151. 285. 503.
- consecratio*: 1, S. 505. 508. 516. 2, S. 142f.
- consecutio*: 1, S. 278. 393. — *empirica, rationalis*: 1, S. 268.
- consensibilitas*: 1, S. 285.

- consensus (consentire): 1, S. 107. 113. 115. 117. 240. 248. 268. 377. 412. 447. 449. 456. 2, S. 15f. 50f. 54. 65. 68f. 91. 388. 500. 504. — animorum: 1, S. 548. — Christianorum: 1, S. 518. — communis (omnium): 1, S. 438. 461. 549. 2, S. 117. 250. 330. 480. — generis humani: 1, S. 464. — philosophorum: 1, S. 512. — prudentium: 1, S. 467. — societatis: 1, S. 554. — veterum: 1, S. 516.
- * consequentia: 1, S. 44. 153. 235. 244. 246. 249. 280. 312. 379. 388. 460. 546. 552. 2, S. 189. 302. 420. — necessaria: 1, S. 251. 2, S. 303.
- conservatio: 1, S. 345. 2, S. 116. 489. 494f.
- consideratio: 1, S. 37. 217. 453.
- consilium: 1, S. 143. 177. 190. 202. 297. 336. 349. 353. 363. 384. 2, S. 72. 147. 149. 397. — vitae: 2, S. 513.
- consistentia: 1, S. 153. 156. 159. 491. 494. 509. 2, S. 226f. 238. 250f. 256. 289f. 340. 343. 356f. 362. 364. 372. 375. 381f.
- consistere: 2, S. 265. 294. 342f. 360. 479.
- consonantia: 1, S. 485. 2, S. 101. 292.
- conspirare: 2, S. 5. 118.
- conspiratio: 2, S. 315. 344. 374.
- constantia: 1, S. 90. 193. 373. 2, S. 229. — subiecti: 2, S. 454.
- Constantinopolis: 1, S. 110. 314. 422. 2, S. 142.
- constare: 1, S. 199.
- constitutio (constituere): 1, S. 26. 63. 290. 313. 315. 336. 413. 482. 2, S. 43. 64. 237. 248f. 285. 373. 417. 419. — Anastasiana: 2, S. 37. 48. — Maximiliani: 2, S. 108.
- constitutiones: 1, S. 326. 328. 331.
- constitutivum primum: 2, S. 443.
- constructio (*gramm.*): 1, S. 324. 2, S. 61. 409. 418.
- * constructio. — problematum: 2, S. 271—273. 298. — geometrica, mechanica, physica: 1, S. 390. 393. 2, S. 262. 270—273. 439. — intima rerum: 1, S. 187.
- consubstantiatio: 1, S. 497.
- consuetudo: 1, S. 85. 255. 267f. 292. 314. 341. 362. 2, S. 8. 34. 77. 94. 246. 278. 396f. 494f. 504.
- consultatio: 1, S. 238. 2, S. 33.
- contactus: 1, S. 492. 2, S. 157. 161. 182. 250. 263. 267. 273. 294—297. 432. 480.
- contemplatio: 1, S. 36. 44. 54. 59. 76. 159f. 187. 189. 202. 207. 213. 216. 229. 274. 364. 453. 461. 464. 499. 515. 2, S. 152f. 273.
- contentus: 1, S. 198. 2, S. 150. 152f. 507. 565.
- conternatio: 1, S. 172f. 474. 2, S. 284.
- contiguitas (contiguum): 1, S. 91f. 188f. 200. 491. 535. 2, S. 161f. 164. 166. 170—172. 175. 177. 232. 264. 269f. 273. 275. 295. 297. 308. 333. 337f. 341. 435f. 493.
- continentia (continere): 1, S. 57. 75. 198. 206. 229. 245. 2, S. 36. 65. 243. 488f.
- contingens: 1, S. 24. 28. 33. 90. 92. 236. 285. 398f. 420. 466—470. 475—478. 480f. 483. 2, S. 408. 452. 469. 490. 499. 566f.
- contingentia corporalis: 1, S. 92.
- continuatio (continuarere): 1, S. 115. 122. 144. 149. 159. 200. 390. 433. 466. 483. 2, S. 163. 170. 173f. 225. 264. 317f. 336f.
- continuum (continuitas): 1, S. 14. 28f. 40. 90. 92. 103. 111. 116. 169—171. 200. 499. 502—507. 2, S. 90. 159. 161f. 224. 228. 232. 241. 262. 264. 266. 270. 273. 279. 294. 304. 306—308. 337f. 345. 351f. 370. 374. 376. 436. 442. 452. 454. 457. 477. 483. 491. — per se, per aliud: 2, S. 166.
- contractus (contrahere): 1, S. 88f. 94. 113. 115. 118. 122. 132. 137—139. 141. 144f. 149. 244. 300. 303. 308. 344. 378. 385. 396f. 419. 426f. 441. 2, S. 14—17. 29. 39. 42. 48. 50. 56. 64f. 67. 70. 84f. 87. 96f. 102. 107. 109—112. 114—118. 120. 140. 207. 211. 555.
- contradictio (contradicere): 1, S. 52. 87—90. 104. 154. 245. 306f. 396. 399. 480. 514f. 517. 519. 522—524. 526—529. 531. 540. 548. 2, S. 54. 63. 88. 92. 152. 159. 164. 321. 495. 498. 566f.
- contrapositio: 1, S. 111. 122. 142. 186f. 470. 472. 2, S. 567.
- contrarium: 1, S. 90. 104. 111. 145. 157. 177. 192. 240. 285. 307. 312. 346. 398—400. 457. 459. 463. 479. 522. 2, S. 99. 112f. 130. 143. 185. 334. 435. 498f.
- contritio: 1, S. 473. 498. 2, S. 139.
- controversia: 1, S. 143. 238. 241. 295. 306. 322f. 325. 340. 346f. 355. 357. 361f. 364. 497. 517. 548. 554—556. 558. 2, S. 104. 106. 151. 581.
- conus: 2, S. 175f. 184f. 215. 272f. 365.
- convenientia, disconvenientia: 1, S. 42. 59. 95. 155. 170. 183. 342. 501. 504. 528. 2, S. 492. 497. — intellectus cum externis signis: 1, S. 49. — rei

- cum intellectu divino: 1, S. 49. — universalium: 1, S. 495.
- conventio: 1, S. 131f. 303. 305—308. 341. 370. 377. 382. 404. 425f. 428. 2, S. 18. 21. 39. 65. 67. 74. 76. 81. 555f.
- conventus: 1, S. 446. 2, S. 7. 9.
- conversatio: 1, S. 49f. 269. 290. 292. 304. 345. 2, S. 6. 116. 149f. 153f.
- conversio (*log.*): 1, S. 111. 122. 142. 168. 181. 186f. 192. 196f. 203. 212. 467—470. 472f. 478f. 2, S. 456. 477. 567. — alimenti (panis): 1, S. 497. 503—506. 2, S. 578. — entis: 1, S. 501. — religionis: 2, S. 85.
- convexitas (convexum): 1, S. 56. 200. 2, S. 188. 207. 236. 252. 347. 358.
- convivium: 1, S. 304. 2, S. 6. 146. 152f.
- cooperatio hominis: 2, S. 395.
- Copernicani: 1, S. 499.
- copia: 1, S. 109. 476. 2, S. 508.
- copula (*log.*): 1, S. 105. 168. 187. 194. 236. 285. 378. 397f. 520. 523. 530. 2, S. 575.
- copula (*metaph.*): 2, S. 137.
- copulatio (copula): 1, S. 129. 148. 406. 423. 429. 2, S. 67. 85.
- cor: 1, S. 45. 82f. 414. 480. 2, S. 5f. 253.
- corollarium: 1, S. 478.
- coronare: 1, S. 322.
- corporeitas: 2, S. 435.
- corpus (corporale, corporeum): 1, S. 5. 8. 11f. 14. 26. 43. 53f. 62. 81—83. 86. 91—94. 114. 152f. 156. 169—171. 177f. 188f. 194. 206. 235f. 266 bis 268. 282—284. 286f. 326. 392. 424. 431. 438. 440f. 445. 452. 457. 459. 480. 482. 489—496. 499. 502—505. 508—515. 523f. 527. 531. 533 bis 535. 550. 553. 2, S. 4—6. 28. 30f. 37. 44. 69f. 86. 116. 119. 127. 129f. 134. 136f. 140. 147. 157 bis 163. 165—177. 179—182. 184—190. 195. 197. 199. 205. 207f. 210. 212. 214. 225f. 228 bis 231. 234. 237—240. 243. 246—252. 254f. 262 bis 266. 268—275. 278. 280—291. 293f. 303 bis 305. 307—319. 321—324. 327. 329—340. 342 bis 349. 353f. 362—364. 367—370. 373. 375. 381 bis 383. 391. 394f. 397. 413. 434f. 438—443. 465. 471. 475. 484. 494. 497. 506. 509. 571. 581. — animale: 1, S. 274. 2, S. 204. — animatum: 2, S. 199. — aspectabile: 2, S. 575. — Christi: 1, S. 497. 501f. 504—510. 512—516. 534. 551 bis 553. 2, S. 139. 142. 581. — coeleste: 2, S. 188. — contiguum, discontiguum: 2, S. 164. 232. 270. 284. 381. — continuum: 2, S. 232. 284. 381. — durum: 1, S. 491f. 2, S. 158f. 176. 269. 336. 367. — gravissimum, levissimum: 2, S. 512. — humanum: 1, S. 504f. 524. 533. 2, S. 193. 396. — lucidum: 2, S. 202. 431. — mathematicum: 2, S. 441. — medium: 2, S. 435. — minimum: 2, S. 359. — mixtum: 1, S. 34—39. — mundanum: 1, S. 80. 2, S. 295. — mundi: 1, S. 229. 2, S. 330. 360. 571. — mysticum: 1, S. 507. — naturale: 1, S. 26. 170. 2, S. 188. — organicum: 1, S. 268. 2, S. 31. — physicum: 2, S. 188. 441. — primum: 1, S. 496. — redditum: 1, S. 499. — sensibile, insensibile: 1, S. 492. 2, S. 229f. 232. 241. 269. 271. 315f. 329f. 343. 360. 363. — subjecti: 1, S. 302. — sublunare: 1, S. 7. — transitorium: 2, S. 225.
- corpus novum juris: 1, S. 299. 306. 363.
- corpusculum: 1, S. 489. 491f. 533. 535. 2, S. 161. 201f. 215. 243. 248. 325. 328. 330. — mentale: 1, S. 535.
- correctio: 1, S. 53. 189. 2, S. 509.
- correlatum: 1, S. 394. 2, S. 504.
- corruptio (corrumpere): 1, S. 493. 504—506. 511. 516. 526. 2, S. 152. 188. 302. 360. 365. 436. 467. 509. — voluntatis: 1, S. 542f. 2, S. 492.
- cortex: 2, S. 202. 210. 241f.
- corvus: 1, S. 270. 2, S. 129.
- cosmographia: 1, S. 288. 290. 313. 2, S. 116.
- crassities (crassitudo, crassum): 1, S. 56. 2, S. 188. 206f. 215. 224—226. 229. 232f. 236f. 239. 242 bis 245. 290. 325. 344—348. 363f. 367. 373. 435. 441. 443. 507. 509f.
- creatio (creare): 1, S. 289. 309. 496. 510. 513f. 524. 533f. 542—546. 2, S. 142. 144. 436. — continua: 1, S. 494. — secunda: 2, S. 129.
- creator: 1, S. 489. 2, S. 229. 243. 297.
- creatura: 1, S. 86. 155. 157. 229. 438. 496. 510. 513. 520. 535. 538. 544f. 2, S. 31f. 136. 143. 280. 287. 433. 475. 494.
- credere: 1, S. 65. 294. 444. 520. 549f. 552. 555. 2, S. 63. 117. 145f.
- credentialia: 2, S. 503.
- creditor (creditum): 1, S. 140. 251. 253. 299. 411.

421. 427. 430. 2, S. 15. 39f. 45—48. 51—53. 55. 61
bis 63. 65f. 70. 72. 76. 83. 86. 91—93. 117f.
120. 122. 495. — chirographarius: 2, S. 63. —
pignoratus: 2, S. 86. — privilegiatus: 2, S. 63.
credulitas: 1, S. 95. 2, S. 141.
Creta: 2, S. 233. 367.
crimen: 1, S. 311. 462. 532. 2, S. 15. 37. 55. 57. 87.
92. 478. 566. — haereseos: 1, S. 532. — mortale:
1, S. 498.
criminale: 1, S. 294. 304—308. 311f. 457. 2, S. 14.
64. 81. 86. 92. 114—116. 151.
cristallus: 2, S. 205. 228.
criterium: 1, S. 280. 473. 2, S. 276. 328. 348. 480.
critici: 2, S. 402. 404f.
cruciatus (cruciare): 1, S. 443f. 481. 2, S. 143.
crudelitas (crudele): 1, S. 462. 482. 499. 2, S. 85. 497.
crux: 1, S. 333. 507. 515.
cryptographia: 1, S. 338.
cubus: 1, S. 558. 2, S. 184.
culpa: 1, S. 26. 106. 114. 116f. 123. 303. 343. 382.
419. 433—437. 443. 445f. 448f. 451—453. 463.
481. 496. 543. 2, S. 16. 38. 41. 61. 71—73. 86f.
114. 117f. 145. 564. 566.
cultus: 1, S. 44. 205f. 516. 2, S. 142.
cupido (cupiditas): 1, S. 50. 199. 316. 464. 484.
cura (curare): 1, S. 274. 296. 353. 554. 2, S. 97. 152.
201. 293. 489.
curator: 1, S. 118. 299. 384. 2, S. 38. 44f. 51. 54.
59. 61. 65. 81. 83. 105. 504.
curia: 1, S. 337. 2, S. 77.
curiosus (curiositas): 1, S. 80. 101. 307. 349f. 369.
519. 552. 2, S. 153.
curriculum elementare, exegeticum, polemicum:
1, S. 357. 360f.
cursus: 2, S. 490. — aquae: 2, S. 73. — juridicus:
2, S. 108. — mathematicus: 2, S. 396. — ordi-
narius naturae: 1, S. 496.
curva (curvilineum, curvitas): 1, S. 188. 200. 492.
2, S. 163f. 166. 175f. 183f. 229. 262—264. 273.
298. 309f. 358. 368f. 438. 465.
custodia societatis: 1, S. 431.
custos: 2, S. 121.
cutis: 1, S. 267. 2, S. 30. 202. 345.
cyclops: 1, S. 75.
cylindrus: 2, S. 165. 175. 183—185. 195—199. 206.
208. 215. 217. 232—234. 272. 365.
cynicum: 1, S. 205f.
cyphra: 1, S. 139. 170. 212. 420.
daemones: 1, S. 6. 533. 2, S. 127—129. 137.
damnatio: 1, S. 191. 294. 454. 497—499. 520. 532.
537—543. 2, S. 53. 145. 150. 152f. 571.
damnum (damnosum): 1, S. 50. 60. 77f. 86. 113.
115. 139f. 300f. 303. 305. 343f. 385. 401. 404f.
412. 431. 433—437. 439—456. 458. 461—463.
471. 498. 555. 2, S. 16—18. 31. 38—42. 47. 54f.
64. 69—71. 73. 75. 78. 82. 87. 114f. 120f. 149.
151. 496. 527. 564f.
Dani: 1, S. 321. 2, S. 414. 524.
dare (datio): 1, S. 106. 112f. 121. 130. 200. 241.
331. 378. 385. 387. 389f. 394. 413. 416. 2, S. 65.
115. 303.
debere (debitor, debitum): 1, S. 105f. 113f. 119.
130. 141f. 149f. 152. 237. 294. 344. 383. 385.
389. 406f. 409. 411. 417. 425f. 428. 435f. 438f.
441—443. 445. 447f. 450. 452. 454. 461. 465.
467—474. 476f. 480. 482. 2, S. 18. 37. 39f. 43.
45. 47f. 51f. 55f. 61. 63. 65f. 69f. 75f. 84. 86.
88. 90f. 93. 117f. 141. 485. 495. 565—567.
Decalogus: 2, S. 131.
decimus: 2, S. 76. 78. 88.
decipere: 1, S. 377.
decisio (decidere): 1, S. 76. 83. 236—240. 246. 249.
255. 341. 346f. 349. 353. 362. 424. 494. 548. 554f.
2, S. 94f. 106. 389. 397. 502.
declaratio (declarativum): 1, S. 105. 389. 406. 421.
435. 2, S. 41. 55. 64. 72. 208. 480. 490.
declinatio: 2, S. 342. 359. 361. 369.
decrementum (decrescere): 1, S. 200. 458. 2, S. 254.
284. 349—351. 353. 427. 467.
decretum: 1, S. 138. 304. 330. 337. 424. 2, S. 49. 74.
92. 96. 143. — ab aeterno: 1, S. 538. — absolutum:
2, S. 141. — Dei: 1, S. 460. 2, S. 410. — magi-
stratus: 2, S. 53—55. 68. — praetoris: 1, S. 332.
— scientiarum: 1, S. 460.
decus (decorum): 1, S. 202. 223. 290. 344. 413. 507.
2, S. 30. 495.
deducere (deductio): 1, S. 102f. 105. 114f. 152.
390. 392. 394f. 406. 411. 418f. 424. 426. 436. 461.
490. 2, S. 39. 69. 167. 226—228. 246. 248—250.
256. 270. 299. 302. 315. 343. 347—349. 360.
362. 375. 381. 411f. 428. 479.

- defectus (deficere): 1, S. 47. 103f. 399. 467. 544. 2, S. 94f.
- defensio: 1, S. 76. 340. 435. 2, S. 18. 150.
- definitio: 1, S. 22. 26. 104. 168f. 171. 195f. 198f. 201. 210. 229. 256. 279. 285. 293. 295. 299f. 307f. 312. 328. 337—339. 343. 347. 370. 372. 398. 454. 458. 460—465. 467f. 472f. 476. 478f. 482—484. 490. 493. 495. 503f. 508. 511. 514. 534f. 551. 558. 2, S. 32f. 106. 112. 115. 160. 167f. 185f. 189. 240. 263. 274. 289. 304. 306f. 347. 373. 408f. 411f. 416. 418f. 429. 431. 440. 443. 452. 454 bis 456. 465f. 470. 479—481. 483. 486. 506f. 564f. — analoga: 1, S. 535. — Aristotelica: 2, S. 440. — artificialis: 1, S. 504. — clara: 1, S. 515. — essentialis: 2, S. 456. — mathematica: 2, S. 464. — nominalis seu ab effectu: 1, S. 285. — perfecta: 2, S. 470. — realis: 2, S. 439. 456. — universalis: 2, S. 506. — vera: 2, S. 330. 565.
- deformitas: 1, S. 62. 458. 462. 464.
- defunctus: 1, S. 130. 133. 305. 333. 2, S. 38. 55. 59f. 76. 92. 143.
- deificatio: 1, S. 206. 2, S. 142.
- deitas: 1, S. 495—497. 524f. 527—529. 534. 2, S. 139. 143. 576.
- delectatio: 1, S. 58. 279. 438. 457. 461. 464—466. 468. 474f. 477. 479. 482. 484. 2, S. 151. 485.
- deliberatio: 1, S. 117. 361. 384. 447. 496. 2, S. 30.
- delictum: 1, S. 191. 294. 297. 303. 436. 2, S. 38. 83. 96. 102. 107. 109f. 112. 114f. 140. 555.
- delphinatus: 1, S. 306.
- democratia: 1, S. 65. 205. 315.
- demonstrabile: 1, S. 284. 424. 458. 556. 2, S. 477. — a priori: 2, S. 375.
- demonstrare: 1, S. 396. 433. 466—470. 472. 482. 490. 492f. 502. 504. 515. 552. 556. 2, S. 160f. 164f. 172. 207. 229. 248. 254f. 267. 274f. 279. 286. 298. 300. 303f. 308. 328. 333. 344. 352. 357. 374. 408f. 416. 418f. 429. 434. 480. 563. 566f. — accurate: 2, S. 395. — certo: 2, S. 265. 441. — evidenter: 1, S. 556. 2, S. 265. — ex causis: 2, S. 439. — ex definitionibus: 1, S. 514. — ex phaenomenis: 2, S. 375. — necessario: 2, S. 224. — recte: 2, S. 416. — vere: 2, S. 312.
- demonstratio: 1, S. 31. 103f. 110. 133. 169. 187. 198f. 229. 286—288. 349. 362. 367. 379—381. 390. 392. 396. 398f. 424. 460f. 467. 479. 484. 494. 499. 510—515. 533. 535. 539f. 553. 2, S. 159f. 223. 229f. 264. 267. 274. 285. 296. 302—304. 306. 309f. 314f. 317. 332. 336. 340. 345. 350. 352. 395. 412. 416. 425. 429. 431. 439. 456. 470f. 476f. 479. 481—483. 486. 550. 567. — ab oppo- sito: 2, S. 336. — absoluta: 2, S. 165. — clara: 1, S. 515. — generalis: 1, S. 447. — geometrica: 2, S. 262. 439. — mathematica: 1, S. 101. 370. — perfecta: 1, S. 217. 229. 2, S. 383. 471. — potis- sima: 2, S. 471. — propter quid: 2, S. 471. — rationis: 1, S. 460. — realis: 1, S. 483.
- Denkring: 1, S. 203.
- denominatio: 2, S. 449. — extrinseca, intrinseca: 1, S. 84. 312.
- densitas (densatio, densum): 1, S. 229. 2, S. 161. 188. 190. 193. 195f. 199—201. 207. 209. 211. 213. 215. 226f. 230. 234f. 237. 242. 246—248. 256f. 313. 323. 346. 349. 370.
- denunciatio: 1, S. 439. 2, S. 39. 47.
- dependentia: 1, S. 446. 2, S. 377. 418.
- deponere (depositio, depositum): 1, S. 106. 132. 255. 312. 410. 413. 2, S. 16. 39. 43. 118. 120.
- depravatio substantiae: 2, S. 509.
- derivatio (derivare): 1, S. 278. 324f. 339. 370. 432. 2, S. 168. 181. 225. 275. 279. 294. 341. 390. 410f. 449.
- descensus (descensio, descendere): 1, S. 77. 305. 2, S. 59f. 191f. 195f. 207—209. 228. 240. 250. 253f. 271. 299. 314. 348—350. 352—354.
- descriptio: 1, S. 474.
- desertio malitiosa: 2, S. 85.
- designare (designatio): 1, S. 195. 209. 388. 2, S. 373.
- desperatio: 1, S. 542f. 2, S. 154.
- despoticum: 1, S. 65. 446.
- destructio (destruere): 1, S. 268. 312. 458. 2, S. 41. 43. 46. 182. 333. 442. 493—495.
- determinatio (determinare, determinativum): 1, S. 60. 90. 113. 156. 179. 380. 390. 399. 471. 490 bis 492. 536. 2, S. 231. 281. 315. 318. 334. 379. 387. 436. 488. 498. 568. 578.
- deunculus: 2, S. 285. 442.
- Deus: 1, S. 6—8. 11. 15. 17f. 23f. 27. 31—35. 39. 45. 48. 50. 52. 55. 59. 66. 75. 83f. 86. 90. 106. 108. 123. 141. 148. 153—158. 165. 168—171. 190 bis 192. 194. 199. 206. 229f. 238. 271. 286—288. 294. 300f. 304. 309f. 342. 344f. 377. 407. 413f.

426. 431f. 434f. 437f. 442-446. 452. 454. 456. 459. 461. 463. 474. 476. 480f. 483-485. 489f. 492 bis 499. 503. 506-508. 512-516. 519-555. 2, S. 10. 31. 37. 116. 121. 127-134. 136-144. 146. 148f. 151-154. 185. 188f. 230. 255. 270. 274. 283. 287f. 302. 305f. 396. 406. 410. 428f. 433. 440. 442. 449. 475f. 486. 489. 501f. 543. 550f. 566. 576. 578-580. 582. — ethnicus: 2, S. 142. — geometrisans: 2, S. 255. Deus Pater: 1, S. 156. 158. 495f. 520-529. 2, S. 137f. 143. 575f. Filius Dei (Christus): 1, S. 158. 294. 376. 495-498. 500-516. 519-535. 549-553. 2, S. 133f. 137. 143. 571. 575f. 578. Spiritus Sanctus: 1, S. 153. 156. 158. 271. 495. 520f. 526. 529. 2, S. 137f. 143. 145. 575. dei minores: 2, S. 130.
- deutlich*: 1, S. 539f.
- devolutio: 1, S. 238.
- dextrum: 1, S. 79f. 2, S. 506. 509f.
- diabolus: 1, S. 110. 239. 270f. 422. 499. 535. 538.
- diagonale: 1, S. 103. 2, S. 284. 311. 379.
- dialectica: 1, S. 264. 2, S. 422f. 429. 451. 454. 462. 475f. 550. — Megarensium: 1, S. 280.
- Dialectici: 2, S. 407f. 414f. 445-447. 449-451. 453-458. 460. 462. 464-466. 469. — reales: 2, S. 451. — recentiores: 2, S. 472.
- diameter: 1, S. 53f. 2, S. 228. 344. 369. 372. 479.
- διάνοια*: 1, S. 338.
- diapason: 2, S. 213. 292.
- diaphanus: 1, S. 56. 2, S. 188. 199.
- διάφαλα*: 2, S. 136.
- diastole: 2, S. 202.
- dicasterium: 1, S. 337. 342. 347. 353. 356. 362.
- dichotomia: 1, S. 191. 296. 2, S. 393.
- dictamen rationis: 1, S. 52. 83f.
- dictio (dicere): 1, S. 338f. 371. 464. 2, S. 27. 408. 416f. 420-423. 429. 510f. — philosophica: 2, S. 399. 401. 416. 420-423.
- dictionarium: 1, S. 296. 354.
- dictum: 1, S. 276. — Dei: 2, S. 410.
- didactica: 1, S. 273-277. 280f. 286. 324. 346. 2, S. 30. 32. 129. — juridica: 1, S. 293-313. 326f.
- diductio: 2, S. 365.
- dies: 1, S. 104f. 116. 131. 134. 136. 140f. 144. 148 bis 150. 190. 241. 294. 379. 381. 386. 411. 413. 415. 417. 419-421. 425-430. 446. 2, S. 10. 14. 17f. 39. 47. 56. 66-68. 70. 85. 90. 130. 363. 380.
- iudicii (expiationis, extremus): 1, S. 522 bis 525. 2, S. 139. 142. 575f.
- διεστῶτον*: 1, S. 92.
- differentia (differe): 1, S. 16-18. 30. 79. 154f. 177. 189f. 192-194. 299. 479. 526f. 2, S. 185. 246. 275. 434. 449. 453-456. 469. 493-495. 576. — formalis: 1, S. 12. 526. — individualis, individualifica: 1, S. 16f. — numerica: 1, S. 6f. 11. 16f. 2, S. 494. — positiva: 1, S. 155. — realis: 1, S. 12f. 527. 2, S. 161. 576. — sensualis: 2, S. 161. — specifica: 1, S. 6f. 16f. 177. — summa: 2, S. 246. — superioris, inferioris: 1, S. 17. — ultima: 1, S. 17.
- difficultas: 1, S. 398. 471. 2, S. 491. 496.
- difforme: 1, S. 484. 2, S. 298.
- digestio: 1, S. 201. 2, S. 98. 151. 392.
- dignitas (dignatio): 1, S. 31. 47. 59. 82. 118. 152. 246. 332. 496. 2, S. 74. 141. 495. — civilis: 1, S. 64f. — interna: 1, S. 47.
- dignoscere: 2, S. 488.
- dilatatio (dilatare): 1, S. 242. 2, S. 85. 190. 192. 198-200. 229. 231. 247. 252. 256. 379.
- dilectio: 1, S. 481.
- dilemma: 1, S. 88. 152.
- diligentia: 1, S. 269. 356. 360. 557. 2, S. 16. 39.
- dimensio: 1, S. 19. 26. 200. 2, S. 441. 506f. — quarta: 2, S. 509.
- diminutio (diminuere): 2, S. 280. 436.
- Ding*: 1, S. 541. 543-546. — *natürliches*: 2, S. 219. — *sichtbares, verständliches*: 1, S. 538. — *unkörperliches*: 2, S. 219.
- dioptra: 1, S. 438. 2, S. 330.
- δίωτι, ὄτι*: 1, S. 175f. 502. *
- diphthongus: 1, S. 169. 219.
- director (directorium): 1, S. 500. 2, S. 102. 388f. 396.
- directio: 2, S. 161. 179. 228. 238. 347. 355. 379.
- discere: 1, S. 273. 275. 288. 299. 459.
- discernere: 1, S. 409. 2, S. 276.
- discerptio: 1, S. 176. 209f.
- disciplina: 1, S. 22. 31f. 34. 37. 74. 151. 171. 222. 229. 263. 289. 2, S. 30. 415. 429. 474. — de creatura in genere: 1, S. 229. — ecclesiastica: 1, S. 263. — postphysica seu postnaturalis: 1, S. 34. — theoretica, practica: 1, S. 32. 229. 290.
- discipulus: 1, S. 241. 361f. 2, S. 394.

- discontiguus: 1, S. 220f. 2, S. 166. 271. 337.
 discontinuus (discontinuitas): 1, S. 504f. 507. 2, S. 230. 232. 247. 284. 435.
 discretum: 1, S. 92. 103. 122. 390. 2, S. 304. 452. 454. 457. — continuatum: 1, S. 390.
 discrimen: 1, S. 442. 470. 472. 484. 526. 2, S. 182. 200. 289. 304. 314. 321.
 discursus: 1, S. 535.
 disjunctivum: 1, S. 103. 191. 390. 394. 407. 426. 551f. 574.
 disjunctum (disjunctio): 1, S. 103. 120. 122. 134. 147. 382. 387—389. 396. 2, S. 452.
 disparatum: 2, S. 146.
 dispensare: 1, S. 456. 2, S. 84. 120. 152.
 displosio: 2, S. 241. 249. 254f.
 dispositio: 1, S. 18. 102f. 105f. 109. 111—113. 115. 117f. 121—123. 129. 133. 137. 140. 142. 145 bis 148. 150. 161. 171f. 177. 179. 190. 193. 209. 212. 240. 242. 278. 296. 306. 376—380. 382. 384. 386—390. 395. 399. 401. 404. 406. 408f. 415. 418. 420f. 423. 425f. 428f. 506. 511f. 2, S. 14. 26. 50. 52. 64. 74. 101. 103—105. 216. 392f. 435. — ad formam: 2, S. 436. — circularis: 1, S. 104. 111. 129. 146. 240. 242. 372. 374. — conditionalis: 1, S. 133. 385. 406f. 412. 417. 426. — conditionatoris: 1, S. 421. — disjunctiva: 1, S. 134. 147. 389. — dividua, individua: 1, S. 387. 394. — identica: 1, S. 242. — incompatibilis: 1, S. 242. — infirmata: 1, S. 131. — in specie: 1, S. 105. — inutilis (derisoria): 1, S. 131. 409. 422. — invalida: 1, S. 129—131. 2, S. 63. — modalis: 1, S. 142. — moralis: 1, S. 382. 412. — nuda: 1, S. 305. — nulla: 1, S. 396. 403f. 417. 428f. — perplexa: 1, S. 111. 129f. 146. 240. 242f. 406f. — pura, purificata: 1, S. 111f. 119. 144 bis 148. 150. 385. 396f. 403. 417. 423. 429. — scholastica: 1, S. 280.
 disputare (disputatio): 1, S. 76. 101. 291. 347. 360 bis 362. 2, S. 18. 121. 387—389. 414. 465.
 dissensio (dissensus): 1, S. 482. 2, S. 84. 121. 133.
 dissimulatio: 1, S. 49. 93. 457.
 dissolutio (dissolvere, dissolubile): 1, S. 446f. 493. 2, S. 161. 174. 294f. 308. 331f. 365. 374.
 dissonantia: 1, S. 485. 544f.
 distare (distantia): 1, S. 78. 92. 153. 156. 172. 195. 200. 245. 480. 2, S. 73. 127f. 191. 224. 228. 234. 236. 239. 249. 265—267. 282. 285. 292. 294 bis 296. 305—308. 330. 334. 341f. 344. 350f. 355. 358. 367. 438. 477f. 569. — infinite parum: 2, S. 286.
 distensio (distentum): 2, S. 241—245. 247. 252. 290. 325.
 distillatio: 1, S. 267. 2, S. 205. 235. 254.
 distinctio: 1, S. 24. 29f. 154. 289. 338f. 370. 411. 502. 515. 523. 527. 538. 541. — formalis, realis: 1, S. 16. 18. 30. 2, S. 190. — nominis: 1, S. 154. — rationis: 1, S. 18. 30. — specifica: 1, S. 15.
 distinctum (distincte): 1, S. 280. 480. 484. 515. 526. 535. 552. 2, S. 247. 282. 285. 289f. 295. 301. 303. 305—307. 321. 324f. 335. 342f. 420. 479. 481f. 487f. 493. 511. — realiter: 1, S. 526. 2, S. 441.
 distributio: 1, S. 120. 278. 353. 355. 455. 2, S. 365 bis 367.
 divergentia: 1, S. 200. 2, S. 180.
 diversitas (diversum): 1, S. 24. 29f. 33. 177. 180. 200. 278. 285. 329. 474f. 477. 479. 503. 512. 2, S. 168. 283. 304f. 345. 408. 494. — identitate compensata: 1, S. 484. 2, S. 283.
 dividuum: 1, S. 61. 120—122. 298. 386—388. 393f. 2, S. 39. 526.
 divinatio: 2, S. 244. 246. 330. 406. 501f.
 divinitas (divinum): 1, S. 33. 270f. 290. 496. 505. 523—526. 528. 550. 2, S. 129f. 140. 153. 576.
 divisibile: 1, S. 111. 122. 159. 169. 247. 494. 2, S. 241. 576. — in infinitum: 1, S. 499. 2, S. 241. 279.
 divisibilitas: 1, S. 504. 2, S. 224. 227. — impartibilis puncti: 1, S. 496.
 divisio (dividere, divisus): 1, S. 14. 120. 154. 168. 172. 177. 191f. 194. 204—206. 210. 230. 256. 296. 312. 328. 339. 347. 386. 390. 393—395. 398. 496. 501. 531. 2, S. 43. 62. 96. 115. 146. 162. 165. 172f. 181f. 190. 206. 232. 269. 272f. 280. 282. 284. 308. 322. 331f. 344f. 347. 382. 416. 418f. 436. 483f. — adaequata: 1, S. 17. — conatum: 2, S. 346. — continui: 1, S. 171. — entis: 1, S. 158f. — figurarum: 2, S. 185. — generum et specierum: 1, S. 191f. — inter dissentientes: 2, S. 62. — mentalis: 1, S. 393. — moralis: 1, S. 205. — numerica: 1, S. 205. — oratoria: 2, S. 449. — partium: 2, S. 436. —

- realis, nominalis: 1, S. 154. 158. — rerum: 2, S. 192. 449f. 453.
 divitiae (dives): 1, S. 43. 47. 63. 298. 440. 453. 456. 553. 2, S. 7. 116. 118. 152. 154. 493.
 divortium: 1, S. 119. 404f. 549. 2, S. 142.
 divulsio: 2, S. 177.
 docere: 1, S. 171. 216. 263. 267f. 274f. 369. 2, S. 13. 420.
 doctor: 2, S. 39. 69. — quidam: 1, S. 353.
 doctores theologiae: 1, S. 523.
 doctrina: 1, S. 6f. 24. 48. 54. 64. 67. 80. 87. 92. 171. 177. 187. 189. 199. 213. 230. 256. 266. 270. 274f. 277—279. 281. 285. 288. 290f. 303—305. 312. 369. 426. 435. 460f. 469. 480. 2, S. 17. 101. 108. 160. 185. 189. 225. 232. 267. 274. 282. 314. 390. 395. 462. 474. 477. 555. 575. — christiana: 1, S. 6f. — civilis: 1, S. 63. — conjecturalis: 1, S. 309. — methodica: 2, S. 29. — moralis: 1, S. 63. — peripatetica: 1, S. 194. — theoretica, practica: 1, S. 64. 73. — de ultimo bono: 1, S. 60.
 doctrinalia juris: 1, S. 256.
 documentum: 1, S. 297. 2, S. 15.
 dogma: 1, S. 318f. 357. 2, S. 416. 424. 426. — philosophicum: 1, S. 73. — theologicum: 1, S. 7. 74. 512.
 dolor: 1, S. 45. 57. 155. 275. 435. 438. 443f. 451f. 457. 459. 463. 465f. 481—483. 485. 499. 2, S. 115. 152. 201. 266. 485. 493. 565f.
 dolus (dolosum): 1, S. 90. 116. 121. 303. 344. 381. 383. 434—436. 442. 448f. 451. 453. 457. 2, S. 38f. 42. 53. 55. 61. 65. 69. 71—73. 86. 88. 91f. 114. 116—118. 556.
 domesticus: 1, S. 64. 85f. 289. 292.
 domicilium: 2, S. 42. 47. 53. 92.
 dominatus: 1, S. 65. 446.
 dominium: 1, S. 80. 92—95. 132. 135. 142f. 190. 297f. 302. 304. 355. 407. 409f. 415. 449f. 452. 2, S. 12. 14. 17f. 20. 43. 45. 54. 69. 78—80. 83. 86. 88—91. 556.
 Dominus: 1, S. 79. 92f. 95. 114. 118. 506. 521. 527. 549. 2, S. 135. 225. 345. — legis: 2, S. 135.
 dominus: 1, S. 132. 136. 142f. 150. 247. 301f. 304f. 332f. 372. 384f. 390. 393. 409. 416. 426. 428f. 436. 440. 448—451. 463f. 2, S. 18. 37. 40. 45. 49. 54. 56. 62. 69. 72. 75—77. 79f. 82f. 87—89. 91f. 112f. 135. 401.
 domus: 1, S. 108. 460. 2, S. 54. 73. 120.
 donatio: 1, S. 52. 132. 304. 355. 378. 422. 448. 2, S. 18. 20. 45. 49. 51f. 56. 58. 62—66. 69. 76. 81. 89. 91. 117f.
 donum: 1, S. 46. 270f. 448. 2, S. 87.
 dormire: 1, S. 91f. 333. 2, S. 277f.
 dos: 1, S. 137. 233. 245f. 253f. 291. 367. 378. 409. 2, S. 18. 45. 49. 51. 54. 56. 62. 64f. 72. 75f. 81f. 87. 91f. 98f. 117. — profectitia: 2, S. 54.
 dotalitium: 2, S. 38. 41. 87. 89.
 dubium (dubitare): 1, S. 205f. 236—238. 240. 346. 403. 441. 444. 450—452. 550. 2, S. 27. 89. 389. 418. 490. 567. — circulare: 1, S. 236. — juris, facti: 1, S. 246. 252. — mentale, reale: 1, S. 236.
 ducere (*math.*): 1, S. 175f. 193. 204f. 212.
 duplicatio: 1, S. 309. 438. 2, S. 417.
 duratio (durare): 1, S. 90. 159. 192f. 272. 285. 312. 379. 446. 471. 516. 2, S. 8. 10. 14. 266. 294. 333. 408. 458.
 durum (durities): 2, S. 157f. 161f. 164. 170. 172. 177. 183. 185. 188. 190. 199. 205. 228. 230f. 237. 248—251. 255. 264. 270f. 275. 312. 316f. 364. 381. 496.
 dux: 1, S. 443. 555.
 dynamica: 1, S. 287.
 δύναμις: 1, S. 24. 2, S. 517.
 δύσκητον: 2, S. 468.
 Ebraei: 2, S. 128—143
 ebriositas: 1, S. 46. 448. 2, S. 395.
 eccentricum: 2, S. 229. 295f.
 ecclesia (ecclesiasticus): 1, S. 64. 82. 190. 263. 294. 306. 316—320. 341. 345. 414. 496. 498—500. 507. 510—512. 514. 516. 518. 531f. 538. 547f. 2, S. 29. 37f. 52. 54. 60. 64. 66. 77f. 82. 85. 87 bis 92. 130. — Augustanae confessionis: 1, S. 403. 2, S. 132. — Catholica: 1, S. 499f. 508. 515f. 518. 535. 547f. 2, S. 132. — Ebraeorum: 2, S. 132. — Gallicana: 1, S. 320. 547. — Graeca: 1, S. 531. — Reformata (Helvetica): 1, S. 403. 2, S. 132. — Romana: 1, S. 403. 515f. 531. 547f. 2, S. 84f. 92. — Universalis: 1, S. 500.
 echo: 1, S. 438.
 eclipsis (ecliptica): 1, S. 54f. 2, S. 341f. 498.
 ecstasis: 1, S. 270. 460. 524. 2, S. 242. 395.
 ecthesis: 1, S. 170.
 ectypus: 1, S. 155.

- edere: 2, S. 150—152.
 edere (*jur.*): 2, S. 81.
 edere inedita: 2, S. 402—404.
 editio: 1, S. 319. 416. 2, S. 103f. 401. 404.
 educatio: 1, S. 263. 266. 269f. 345. 448. 542. 544.
 2, S. 30. 62. 82.
 eductio (educere): 2, S. 214f. 433.
 effectio: 2, S. 490.
 effectus (effectivum): 1, S. 27. 111—113. 131. 135.
 141. 148. 158. 278. 285f. 307. 310. 312. 344. 346.
 371. 375. 382. 386f. 400. 402f. 420—422. 458.
 471. 478. 483. 545. 2, S. 63. 99f. 112f. 159. 172.
 174. 226. 240. 246. 248. 282. 286. 289. 300. 324.
 327. 329. 331—333. 335—337. 339. 342. 347. 382.
 391. 395. 408. 431f. 458. 489—493. 495. 497
 bis 500. 505. 569. — absolutus: 2, S. 188. —
 administrandi: 2, S. 14. — juris: 1, S. 106. 190.
 236. 374f. 392. 399. 416. 420. 425. 449. —
 naturalis, voluntarius: 2, S. 499. — politicus: 1,
 S. 403. — sensibilis: 2, S. 241.
 efficacia (efficax): 1, S. 460. 479f. 2, S. 63. 224.
 490. 505. 508. — boni, ad bonum: 2, S. 490.
 efficere: 1, S. 106. 155. 229. 312. 353. 416f. 435f.
 479. 483. 551. 2, S. 99. 104. 112f. 183f. 191. 273.
 332. 433. 439f. 489—493. 496. 568.
 effluvium: 2, S. 204. 236.
 efformatio: 1, S. 80. — specierum: 2, S. 277.
 egestas: 1, S. 345. 401. 2, S. 508.
 ego: 2, S. 283.
 eidographia: 1, S. 288.
 El: 1, S. 153.
 einbilden: 1, S. 540f.
 eingeben: 1, S. 545.
 elasticum: 1, S. 267. 2, S. 226. 229—231. 248f. 254
 bis 256. 319f. 325. 336. 347—351. 354. 360. 497.
 512. 554.
 elater: 2, S. 191. 195. 198. 230f. 233—235. 247 bis
 251. 253—256. 271. 300. 320. 323. 348. 350. 354.
 360. 365. 554.
 electio (eligere): 1, S. 84. 113. 147. 179. 236. 320. 389.
 409. 440f. 2, S. 7. 61. 87. 141. 151. 268. 298. 508.
 electrum: 1, S. 81. 2, S. 239.
 elegantia: 1, S. 276. 290. 2, S. 406. 408f. 420.
 elementa: 1, S. 34. 168. 173. 177f. 188. 194. 2,
 S. 188. 190. 193. 242. 245f. 325. 442. 511. —
 irrationalia: 1, S. 440.
 elementa (*phys.*): 1, S. 189. 279. 289. 291. 307.
 309f. 313. 330. 346f. 354f. 360. 363f. 431. 468.
 479. 494. 2, S. 35. 395. 417. 549.
 elementativum: 1, S. 193.
 elevatio: 2, S. 211. 254. — mentis: 1, S. 497. 2,
 S. 529.
 ellipsis: 1, S. 188. 2, S. 166. 175. 184f. 273. 298.
 ellipsis (*rhet.*): 1, S. 310. 2, S. 415. 449.
 eloquentia: 1, S. 283. 362f. 453. 460. 476. 2, S. 420.
 422.
 emanatio: 2, S. 418. 490.
 emblema: 1, S. 276. 352.
 emendare (emendatio): 1, S. 199. 460. 479. 482.
 556. 2, S. 293. 301. 327—329. 421. 508f. 512.
 eminentia: 1, S. 492.
 emissio: 2, S. 202. 275. 291. 330.
 empeiria: 1, S. 268f. 2, S. 336. 555.
 ἐμπειρία: 1, S. 195.
 Empfindung: 1, S. 539.
 emphyteusis: 2, S. 16. 37. 43. 56. 64. 75. 78. 88.
 empiricus: 1, S. 268. 294. 2, S. 256. 302. 336.
 emtio (emere, emtor): 1, S. 413. 426. 428. 437. 448.
 453. 2, S. 12. 14f. 18. 40. 48. 62f. 65. 68f. 81.
 89. 91. 117. 120. 132f. 252. 254. 415. 424. 427.
 448.
 ἐναντιοφανεία: 1, S. 327. 329. 2, S. 159.
 encyclica litera: 1, S. 500.
 encyclopaedia: 1, S. 157. 159. 161. 288f. 353. 367.
 2, S. 394f. 420. 429. — juris: 1, S. 298. — poe-
 tica: 1, S. 278.
 ἐνέργεια: 1, S. 61.
 ἐννέγωνον: 1, S. 193.
 ens: 1, S. 12f. 17. 22—24. 29. 33. 35—38. 40. 55.
 84. 88. 90. 152—159. 169—171. 194. 199. 202.
 285. 424. 492. 494. 497. 501. 503. 505. 509. 521.
 526. 553. 2, S. 7. 167. 189. 382. 396f. 417. 428.
 435. 441f. 449f. 457. 467. 475. 487. 493. 543.
 — absolutum, respectivum: 2, S. 188f. 247. —
 absurdum: 1, S. 154. — actu, in potentia: 1, S. 15.
 18. 23. 40. 159. — artificiale: 1, S. 504. —
 a se: 1, S. 545. — cogitans: 2, S. 441. — debile:
 1, S. 94. — existens: 2, S. 306. — finitum: 1,
 S. 155. — generalissimum: 1, S. 37. — impossi-
 bile: 1, S. 154. — incompletum: 1, S. 14. —
 incorporeum (incorporale): 1, S. 287. 492. 2,
 S. 163. 435. — incorruptibile: 1, S. 194. —

- indefectibile per se: 1, S. 194. — indivisibile: 1, S. 502. — indivisum: 1, S. 28. — infinitum: 1, S. 31. — in se: 1, S. 94. — mobile: 2, S. 438. — morale, naturale, notionale: 1, S. 93f. — negativum, positivum: 1, S. 14. — per accidens: 1, S. 24. 81. — perfectissimum (potentissimum, sapientissimum): 1, S. 31. 34f. 345. — perfectum: 2, S. 305f. — permanens: 2, S. 5. — per se: 1, S. 22. 24. 38. 86. 503. 506. 508. 511. 545. 2, S. 166. — praexistens: 1, S. 501. — primo-extensum, secundo-extensum: 2, S. 441. — primum: 1, S. 153. 160. — pure potentiale: 1, S. 15. — qua — (— in quantum —): 2, S. 463. — rationale: 2, S. 451. — reale, rationis: 1, S. 12. 15. 23. 87. 94f. 509. — simplex, compositum: 1, S. 24. — singulare: 1, S. 12. — substantiale: 2, S. 530. — substantiatum: 2, S. 530. — successivum: 1, S. 44. 61. 2, S. 6. — summum: 1, S. 31. — symbioticum, solitarium: 1, S. 153. — universale, singulare: 1, S. 24. — unum per se logice, physice: 1, S. 29. non-ens: 1, S. 23. 40. 52. 90. 154. 545. 2, S. 189. 457.
- entelechia: 1, S. 286. 2, S. 128. 422.
- enthusiasmus Platonicus: 2, S. 138.
- enthymema: 2, S. 189.
- entitas: 1, S. 8. 11—13. 16. 153f. 158. 516. 2, S. 417. — absoluta: 2, S. 188—190.
- entitativa (corporaliter): 1, S. 153.
- enumerare (enumeratio): 1, S. 169. 176. 207. 210. 243. 478.
- enuntiatio (enuntiare): 1, S. 152. 284. 295. 331. 388f. 467. 2, S. 98. — copulativa: 1, S. 152. — modalis: 1, S. 152. — reflexiva, significativa: 1, S. 89. — universalis: 1, S. 311.
- eodem: 1, S. 29. 33.
- ephorus: 2, S. 119.
- ἐπιγραφή*: 1, S. 327.
- episcopus: 1, S. 320. 333. 2, S. 78. 138. 500. — Romanus: 1, S. 520.
- ἐπιστήμη θεολογική*: 1, S. 31.
- epistola: 1, S. 290. 2, S. 403.
- epitheton: 1, S. 324. 339. 2, S. 499.
- equus: 1, S. 269. 282. 341. 448. 2, S. 207.
- radiatio: 2, S. 518.
- Erklärung*: 1, S. 538—546.
- erotemata: 1, S. 277.
- error: 1, S. 159—161. 191. 205. 269. 294. 304. 328. 338. 361. 432. 462. 484. 493. 557—559. 2, S. 65. 73. 127. 131. 154. 219. 273. 305. 389. 420. 493. 556. 566. — calculi: 1, S. 556. 2, S. 43. 92.
- eruditi: 2, S. 7f. 402. 421.
- eruditio: 1, S. 293. 2, S. 5. 410.
- esse: 1, S. 18. 23. 25. 28. 83. 88. 152. 177. 194. 371. 424. 454. 506. 522f. 525f. 528. 539. 551. 2, S. 127. 153. 168. 283. 287. 305. 415. 455. 457. 462. 471. 483. — actu, potentia: 1, S. 23—25. 2, S. 287f. 517. — a se, ab alio: 1, S. 525. 527. — bene: 1, S. 83. 275. — extra seipsum: 2, S. 146. — in alio: 2, S. 450. — in se: 1, S. 382. — in spatio: 1, S. 493. 508. 2, S. 443. — per se: 1, S. 390. 435. 448. 464—466. 474. 484. 503. 550. 553. — propter se: 1, S. 457. 464.
- essentia: 1, S. 7. 11. 13—16. 18f. 23. 92f. 152. 154f. 157f. 193. 198. 285. 289. 293. 483. 493. 496. 498. 508f. 527f. 531. 535. 551f. 2, S. 153. 168. 170. 253. 256. 435. 437. 451. 454. 487f. 499. — corporis: 1, S. 493. 508. 2, S. 168. 170. — Dei: 1, S. 6. 30. 515. 527—529. 531. 2, S. 138. — intelligens: 1, S. 531. — mentis: 2, S. 482. — rei: 1, S. 19. 512. 516.
- essentiale (essentialis): 1, S. 93. 108. 312. 526. 2, S. 466.
- ethica: 1, S. 42f. 48. 56. 190. 276. 279. 296. 298. 327. 459. 480. 2, S. 119. 429. 461. — legalis: 1, S. 327.
- ethicopolitica: 1, S. 324. 2, S. 31.
- ethnicus: 1, S. 41. 407. 498. 2, S. 130. 142.
- Etrusci: 2, S. 419.
- Εἶwas*: 1, S. 538.
- etymologia: 1, S. 50. 339. 2, S. 106.
- Eucharistia (Coena Domini): 1, S. 295. 497. 511 bis 517. 549. 551. 553. 2, S. 135. 146f. 403.
- Euclides novus: 1, S. 298.
- eudaimonia: 1, S. 345.
- Europa: 1, S. 318. 2, S. 94. 278. 376. 414.
- eventus: 1, S. 104. 139. 147. 150. 399. 500. 2, S. 273. 410. 490f.
- evidens (evidentia): 1, S. 153. 556. 2, S. 190. 265.
- examen: 1, S. 556f. 2, S. 114. 151. 414.
- exceptio: 1, S. 53. 88f. 138. 143. 145. 149. 190. 240. 242. 295. 297. 303. 308—312. 332. 344. 425. 2, S. 39. 42f. 51. 56. 64f. 85—87. 90—92. 556.

- excerpere: 1, S. 354f.
 excessus: 1, S. 47f. 436.
 excipere (excipiens): 2, S. 63—65. 68f.
 excommunicatio: 1, S. 133. 190. 294. 413. 498.
 2, S. 67. 87.
 exculpatio Dei: 1, S. 6.
 excusatio: 1, S. 255. 434.
 executio: 1, S. 58. 202. 304. 554. 2, S. 17. 115. 120.
 exegeticum: 1, S. 323f. 342. 359f. 2, S. 32.
 exemplar: 1, S. 513. 2, S. 96. 492.
 exemplum: 1, S. 155. 312. 439. 461. 467. 476. 478.
 513. 553. 540. 2, S. 96. 100. 242. 416. 492.
 exercitatio: 1, S. 347. 532. 2, S. 101. 468.
 exercitium: 1, S. 60. 106. 269. 282f. 290f. 312.
 447. 453. 2, S. 5f. 9. 18. 31. 54. 77. 168. 504.
 — intellectus: 1, S. 453. — potentiae: 1, S. 453.
 2, S. 168. — existendi: 2, S. 170. — virtutis:
 2, S. 149. — voluntatis: 1, S. 453.
 exhaereditio: 1, S. 385. 401. 2, S. 57. 67. 118.
 exhalatio: 1, S. 431. 449. 2, S. 128. 200—202. 227.
 235.
 exhaurire: 2, S. 233—236. 241—246. 252f. 289
 bis 291. 325. 379.
 exigere: 1, S. 404. 437. 439f. 442—444. 2, S. 564.
 existentia: 1, S. 14—16. 19. 22—25. 102. 105f.
 110f. 115. 153. 159. 165. 188. 193. 199. 287. 289.
 293. 356. 400. 405. 457. 473. 483. 502. 551. 2,
 S. 56. 167f. 170f. 280. 306. 431. 435. 487f. 493.
 — actualis: 1, S. 23. — conditionis: 1, S. 107.
 146. 149. 383. 409. 425—427. 429. — Dei: 1,
 S. 154. 169. 288. 344f. 492. 494. 508. 2, S. 305f.
 440. 550. — in spatio: 1, S. 493. 2, S. 168. 170.
 — nostra: 1, S. 288. — nuda: 1, S. 143. —
 subjecti: 2, S. 472. — supposita: 1, S. 460.
 existere: 1, S. 86. 103f. 111—114. 118—122. 159.
 228. 285. 373. 396—399. 406. 408. 422. 426. 452.
 471f. 527. 2, S. 168. 170. 282f. 288. 303. 397.
 454. 461. 483. 487—490. — absolute: 1, S. 406.
 — actu: 1, S. 156. 2, S. 228. — in Deo: 1, S. 83.
 — per se: 1, S. 38. — plus quam: 1, S. 406.
 existimatio: 1, S. 91. 107. 237. 464. 480.
 existibilitas: 2, S. 168.
 expectatio: 1, S. 60. 106. 268. 302. 2, S. 505. 555.
 experientia: 1, S. 60. 153. 261. 267. 269. 272. 286.
 482. 491—493. 539. 2, S. 126. 160. 191f. 196.
 224. 232f. 241. 244—246. 249f. 254. 256. 295.
 301. 310. 341. 414. 434. 494. 500. 554. 567.
 575.
 experimentum: 1, S. 204. 268. 283. 459—461. 476.
 496. 558. 2, S. 120. 160. 195f. 207f. 213. 215. 222.
 225f. 228f. 236. 239. 242f. 248. 253. 275. 288
 bis 291. 295. 301—303. 315. 323f. 327f. 331. 336.
 343. 349. 379. 381. 395. 397. 408. 502. 511f.
 — sensuale: 2, S. 166.
 expiatio: 2, S. 139. 142. 149.
 explicare: 1, S. 279. 286f. 386. 452. 480. 489. 501.
 505. 2, S. 176f. 185. 198. 202. 222. 229. 234. 237.
 248f. 257. 266. 271. 274f. 285. 289. 291. 298.
 300—302. 305. 307. 315. 325. 329. 341. 360. 413
 bis 415. 420. 428. 434f. 437. 441f. 451. 475. 477.
 — clare, distincte: 1, S. 502. 2, S. 295. 324. —
 mechanice: 2, S. 262.
 explicatio: 1, S. 279. 336. 391. 495. 506. 551. 2,
 S. 106. 251. 347. 443. 571. — legum: 1, S. 256.
 — naturae: 2, S. 362. — terminorum: 1, S. 295.
 370. 508. — verborum (nominis): 2, S. 33. 454.
 expositio (exponere): 2, S. 266f. 301. 312. 409. 479.
 expressio (exprimere): 1, S. 105. 107. 114f. 134.
 146. 152. 158. 383. 416. 2, S. 234. — legum: 2,
 S. 103. — multorum in uno: 1, S. 286.
 extensio (extensum): 1, S. 286f. 505. 509. 2, S. 31.
 121. 166f. 208. 212. 247. 264—267. 270. 304
 bis 307. 435. 441—443. 498. non-extensum:
 1, S. 483.
 exteriora: 2, S. 242. 256.
 extraneum: 1, S. 385. 441. 2, S. 39. 91f. 441.
 extremum: 1, S. 116f. 2, S. 128. 139. 177. 191.
 263f. 266. 307.
 extrinsecum: 2, S. 140. 161f. 175. 255. 327. 440f.
 fabula: 1, S. 275f.
 facere: 1, S. 115. 304. 383. 405. 480. 539. 543f. 2,
 S. 69. 490. 512.
 facies: 1, S. 82. 446. 459. 499. 2, S. 225. 264. 270.
 294.
 facilitas (facile): 1, S. 398. 471f. 2, S. 492. 496f.
 567. — agendi: 2, S. 497. — existendi, coexi-
 stendi: 1, S. 472.
 factio: 1, S. 410. 421. 2, S. 56. 130.
 factor: 1, S. 196. 395.
 factum: 1, S. 46. 77. 101. 115. 193. 212. 235f. 246.
 252. 293. 298. 300. 303. 312. 341. 349. 354. 375.

378. 398. 407. 411—413. 416. 423. 432. 460. 462f. 467. 471. 552. 2, S. 14. 32. 41. 43. 49. 56. 58. 68. 115. 118. 120. 160. 163. 166. 239. 479. 500. 512. 555. 566. — *expressum*: 1, S. 123. — *immediatum*: 1, S. 123. — *juris*: 1, S. 106. 2, S. 56. — *morale*: 1, S. 106. — *naturale*: 1, S. 106. — *nudum* (*merum*): 1, S. 378. 2, S. 39. — *physicum*: 1, S. 416. — *possibile*: 1, S. 402. — *praegnans*: 1, S. 416. 2, S. 39. — *transiens*: 1, S. 281f. *postfactum*: 1, S. 118. 419. 426f. Vgl. *quaestio facti*.
- facultas*: 1, S. 37. 239. 266. 302—304. 343. 349. 463. 2, S. 5. 7. 555. — *apparendi*: 2, S. 417. — *dulcis, acidi, amari*: 2, S. 288. — *externa*: 2, S. 555. — *inveniendi, judicandi*: 1, S. 179. 199. — *mentis*: 1, S. 266. — *mera*: 2, S. 40. 43. 88f. — *sentiendi*: 2, S. 305.
- facultas (akad.)*: 1, S. 33. 84. 353.
- fallentia*: 1, S. 311.
- fallere (fallacia)*: 1, S. 88. 305. 457. 2, S. 131.
- falsum (falsitas)*: 1, S. 65. 88—90. 103f. 137. 139f. 399f. 532. 551. 2, S. 18. 164. 408. 493. 495.
- fama*: 1, S. 63. 312.
- familia*: 1, S. 114. 298. 404. 425f. 428. 446. 2, S. 38f. 52. 54. 80f. 83. 86. 88. 104f. 116. 118. 121. 134.
- fatum*: 1, S. 263. 418. 440. 450. 538. 2, S. 153. 406. 410. 427.
- favor*: 1, S. 229. 396. 400. 2, S. 103.
- felicitas*: 1, S. 82. 194. 290. 301. 432. 437. 439. 443—447. 451. 454. 456f. 459—462. 466. 468. 474f. 477. 479. 482f. 499. 537. 543f. 2, S. 139. 145f. 154. 261. 288. 482. 485. 513. 564—566. — *chimaerica*: 1, S. 484. — *communis*: 1, S. 454. *futura*: 2, S. 152. 154. — *generis humani*: 1, S. 459. — *nostri temporis (nostri seculi)*: 2, S. 303. 395. — *practica*: 1, S. 44. — *publica*: 1, S. 447f. — *temporalis*: 1, S. 82. — *theoretica*: 1, S. 44.
- felonia*: 1, S. 144. 2, S. 56. 87.
- femina*: 1, S. 189. 298. 331. 341. 349. 2, S. 50—53. 60. 78. 84. 117f. 131. 134. 240. 242. 245. 414.
- fermentatio*: 2, S. 224. 228. 235f. 240—242. 249. 254f. 257. 346. 375.
- ferrum*: 1, S. 282. 523. 2, S. 196. 202f. 205f. 211. 214—218. 237. 239. 253. 355. 436.
- ferum*: 1, S. 53. 85f. 298. 303. 308. 458. 2, S. 40. 78f.
- feudum*: 1, S. 130. 144. 321. 405. 412. 415. 2, S. 27. 38. 41. 43. 45. 53. 56. 60. 75. 77f. 87f. 91f. 107. 118.
- fibra*: 2, S. 193. 199. 210f.
- fictio (ingere)*: 1, S. 117. 123. 129. 143. 252. 299. 375. 385. 391f. 404. 419. 484. 2, S. 225. 357. 488. — *juris*: 1, S. 143.
- fideicommissum*: 1, S. 107. 122. 297. 349. 392. 396f. 401. 412. 417. 2, S. 56f. 59. 67. 76. 118.
- fidejussio*: 1, S. 106. 130. 132. 135. 138. 332. 381. 386. 415. 424. 2, S. 17f. 49. 51f. 56. 58. 64. 70. 76. 81.
- fidelitas*: 1, S. 144. 304. 552. 2, S. 43. 77. 82f.
- fides*: 1, S. 6. 193. 295. 432. 473. 489. 494—500. 514—516. 547—559. 2, S. 17. 52. 66. 80. 82. 121. 131. 137. 141. 145f. 274. — *bona, mala*: 1, S. 142. 374. 445. 448f. 2, S. 42. 65. 72. 77. 89f. 115. — *catholica*: 1, S. 7. — *christiana*: 1, S. 495—499. 515. 547f. 550. 2, S. 129. 132. — *divina*: 1, S. 547. — *materialis*: 1, S. 498. — *probata*: 1, S. 558. — *vera*: 1, S. 498.
- fiducia*: 1, S. 269. 287. 436. 2, S. 137. 502.
- fieri*: 1, S. 25. 539—542. 2, S. 391. 566. — *rationabiliter*: 2, S. 395.
- figura*: 1, S. 31. 54. 105. 117. 168. 172. 180. 183f. 187—189. 193. 200f. 205. 216. 235. 276. 286f. 375. 469. 484. 489. 490—492. 495. 502. 517. 527. 2, S. 127. 138. 160—162. 165. 167f. 175—177. 183—185. 195. 206. 241. 243. 248f. 265. 270. 336f. 341. 346f. 366. 381. 391. 434—441. 443. 450. 475. 477f. 482. 488. 497. 512. — *circularis*: 2, S. 175f. — *elliptica*: 2, S. 176. — *geometrica*: 1, S. 187. 198. 202. — *implicatoria*: 1, S. 492. — *incorporea*: 1, S. 171. — *mystica*: 1, S. 517. — *praedicationis*: 1, S. 22. — *rhetorica*: 1, S. 278. Vgl. *syllogismus*.
- figurabilitas*: 2, S. 168.
- Figuralistici*: 2, S. 249.
- figurator*: 2, S. 119. 335.
- filiatio*: 2, S. 138.
- filius (filia)*: 1, S. 116. 137. 156. 245. 298. 384. 408f. 414. 426. 428. 440f. 443. 448. 464. 495. 520 bis 525. 527—529. 2, S. 38f. 47. 52. 54. 59f. 63. 65. 80. 83. 86. 104f. 118. 137f. 143. 145. 581.

- finis: 1, S. 172. 181. 243. 438. 477. 483. 2, S. 134. 264. 266. 280. 294. 305. 307. 332. — motus: 2, S. 171. 264f. 310. 317. 331. 344. 437. — temporis: 1, S. 528f.
- finis (*teleol.*): 1, S. 32. 61. 114. 155. 158. 181. 192. 202. 229. 275. 292. 312. 332. 352. 355. 384. 401. 403f. 409. 438. 448. 452. 454. 458. 463f. 482. 542. 551. 2, S. 4. 7. 31. 67. 99. 112. 120. 132. 134. 188. 257. 439. 458. 461. 492. 494. 511f. — inter-
 nus, externus: 2, S. 461. — ϕ : 1, S. 177. —
 rerum: 2, S. 396. 406. — ultimus: 1, S. 32. 42. 47. 499. 542.
- finitum: 2, S. 127. 129. 139. 243. 274. 288. 330. 452. 494.
- firmitas: 1, S. 205. 282. 440. 469. 492. 2, S. 244f. 316f. 364f.
- fiscus: 1, S. 252. 254. 333. 2, S. 8. 10. 12—14. 37f. 41. 43. 45f. 55. 60. 62. 76. 79f. 82. 86. 88. 91f. 184.
- fixa: 2, S. 285. 342.
- fixum: 2, S. 184f.
- flamma: 1, S. 229. 2, S. 203. 227. 240.
- * flexio (flexus, flexibile): 1, S. 207. 492. 2, S. 181. 183. 205f. 224. 228. 235. 251. 255. 264. 269f. 345.
- flexio (*gramm.*): 1, S. 201. 2, S. 410.
- Florentia: 1, S. 110. 422.
- flos substantiae: 1, S. 533.
- fluidum (fluiditas): 1, S. 287. 491. 2, S. 208. 255. 289. 293. 364. 497.
- fluxus: 1, S. 90. 2, S. 241f. 345—347. 365. 375. 437f.
- fodina (*Bergwerk*): 2, S. 78f. 392. 414.
- ioedus (foederatus): 1, S. 202. 306. 321. 446. 532. 554. — a Deo cum Abraha: 2, S. 133.
- folium: 2, S. 210f.
- fons: 2, S. 235. — artificialis: 1, S. 380.
- fons: 1, S. 54. 521. — artium: 2, S. 160. — Dei-
 tatis: 1, S. 496. — interpretationis: 1, S. 338f. —
 juris: 2, S. 555. — vitae: 1, S. 91.
- foramen: 2, S. 231. 238.
- forma: 1, S. 12f. 15f. 18. 25f. 80. 90f. 93. 116. 173. 176f. 179. 187. 193. 269. 298. 307f. 312. 346. 348. 352. 354f. 371. 375. 382. 397. 406. 420. 446f. 466. 483. 490. 502. 510—512. 514. 551. 559. 2, S. 4. 99f. 102. 105. 108. 117. 119. 188f.
210. 240. 279f. 345f. 357. 387. 396. 417. 426. 433—436. 438. 440. 442. 458. 492. 499. 501. 560. —
 accidentalis: 2, S. 439. — activa: 2, S. 440. —
 artificialis: 1, S. 81. 93. — corporeitatis: 2,
 S. 435. — corporum: 1, S. 194. 512. 531. 2,
 S. 439. — externa, interna: 1, S. 84. 375. 2,
 S. 501. — humana: 1, S. 502. — incorporalis:
 1, S. 489. — naturalis: 1, S. 93. — nobilior:
 2, S. 442. — perfecta: 1, S. 447. — prima: 2,
 S. 440. — reipublicae, civitatis: 1, S. 446. —
 rerum: 1, S. 502. 2, S. 355. — sensibilis: 1,
 S. 29. 2, S. 256. — substantialis: 1, S. 81. 93.
 497. 509—511. 2, S. 247. 434. 437. 439—442. —
 totius, partis: 1, S. 16.
- formale (formalis): 1, S. 11—16. 37. 75. 79. 92. 386. 522. 527. 2, S. 389. 411.
- Formalistae: 1, S. 18.
- formalitas: 1, S. 18. 2, S. 426f. — realis: 2, S. 428.
- formare (formatio): 1, S. 283. 328. 337. 2, S. 277. 411.
- formatio corporum sensibilibus: 2, S. 362.
- formula: 1, S. 205. 235. 326. 364. 388. 417. 551f. 2, S. 330. 581.
- fornicatio (fornicatum): 2, S. 85. 226. 234.
- fortitudo: 1, S. 43. 193—195. 271. 439. 2, S. 207.
- fortuitum: 1, S. 277f. 298. 2, S. 490.
- fortuna: 1, S. 43. 138. 189. 206. 292. 303f. 345. 408. 437. 441f. 450. 452f. 463. 485. 555. 2, S. 150. 152. 276. 499. 565. — seculi: 2, S. 301. 328.
- forum: 1, S. 76. 294. 2, S. 94. — rei: 2, S. 47. —
 Saxonicum: 1, S. 244. 402. 2, S. 15. 45.
- fractio: 1, S. 134. 139. 147. 201. 420. 424. 2, S. 199.
- Franci: 1, S. 314. 2, S. 127.
- frater: 1, S. 332. 440. 443. 2, S. 58—61. 82.
- fraternitas: 2, S. 9. 11.
- fraus: 1, S. 88. 107. 112. 146. 391. 410f. 557. 2, S. 62. 66. 80. 92. 116. 118.
- frigus (frigidum): 1, S. 166. 229. 287. 2, S. 143. 188. 193. 199—202. 205. 207—209. 211. 237. 242. 245f. 253f. 289. 349. 442.
- fructus: 1, S. 145. 307. 381. 436. 449. 452. 2, S. 20. 56. 76—78. 90. 210. 490.
- fruitio (frui): 1, S. 160. 451. 461. 481. 484f. 2, S. 132. — Dei: 2, S. 132.
- fühlen: 1, S. 539. 2, S. 391.

- fuga: 1, S. 312. 457f. 2, S. 39. 83. 493.
fulgur: 2, S. 200. 240. 246. 292.
fulmen: 1, S. 459. 2, S. 128. 299.
fumus: 2, S. 195. 198f. 203. 232. 239f. 250. 254.
292. 379.
functio: 1, S. 270f. 524. 2, S. 253. 397.
fundamentaliter: 1, S. 11.
fundamentum: 1, S. 83. 93f. 177. 192. 199. 210.
243. 268. 291. 409. 469. 489. 554. 2, S. 47.
94. 160. 262. 264. 275. 393. — in re: 1, S. 526.
— juris: 1, S. 342. — rei: 1, S. 420. 492.
fundus: 1, S. 77f. 92. 122. 387. 389. 394. 396. 428.
449. 2, S. 27. 69. 73. 77f. 88f. 92. 106. 195. 209.
— Cornelianus: 1, S. 415.
funependulum: 2, S. 191. 196.
fungibile: 2, S. 16. 52. 69. 71.
funiculus: 2, S. 252. 292. 379.
funis: 2, S. 199. 206. 351.
fur: 1, S. 436. 449.
furiousum: 1, S. 91. 2, S. 57f.
fusio: 2, S. 225f. 237. 241. 325. 345f.
futurum: 1, S. 60. 90. 103. 132. 137. 399. 403. 408.
424. 495. 538. 545. 2, S. 84. 145. 153. 291.
gabella: 1, S. 149. 421. 427.
galanterie: 2, S. 495.
Galerie, philosophische: 1, S. 537.
Galli (Gallia): 1, S. 276. 289. 292. 319. 321. 352.
422. 548. 2, S. 5. 29. 34. 96. 126. 405. 414. 581.
garantia: 2, S. 496.
Gas: 2, S. 240.
gaudium (gaudere): 1, S. 451. 463. 484. 499.
Gegengriffe: 1, S. 537.
Gehenna: 2, S. 143.
geminatio: 1, S. 349.
Gemüt: 1, S. 537f. 545.
generale (generalitas): 1, S. 33. 311. 2, S. 30f.
generatio (generare): 1, S. 54. 84. 157. 209. 505.
528f. 2, S. 14. 137. 188. 210. 274. 298. 302. 360.
365. 436. 467. 505. — aeterna: 1, S. 528f.
genesis: 1, S. 161.
genii: 1, S. 6. 286. 2, S. 129.
genius naturae: 1, S. 515. 518. 2, S. 151.
gens: 1, S. 67. 87. 240. 242. 256. 270. 290. 300.
313f. 374. 395. 432. 451. 481. 2, S. 34. 57. 73. 94.
134. 261. 414f. 420.
gentilis: 1, S. 537. 2, S. 127. 130f. 442.
genuinum (genuinitas): 1, S. 549. 2, S. 430. 493.
genus: 1, S. 7. 16—18. 29f. 35f. 75. 80. 85. 94f.
120. 154. 171. 177—179. 182. 186. 191—193. 229f.
244. 285. 288f. 292. 299. 312. 347. 467. 474. 497.
522. 534. 559. 2, S. 8. 16. 143. 447—457. 466f.
475. 512. — abstractum: 1, S. 191. — entium:
1, S. 94. 171. — essentielle, accidentale: 2, S. 466.
— extrinsecum: 2, S. 466. — humanum: 1,
S. 82. 88. 194. 268. 272. 301. 344. 376. 442f.
445. 459. 464. 473. 476. 497. 526. 537. 546. 556f.
2, S. 139. 257. 260f. 293. 329. 367. 465. 501. 512f.
— monadicum, sporadicum: 1, S. 7. — naturale,
artificiale: 1, S. 189. — possibile: 1, S. 191.
— proximum, intermedium, maxime remotum:
1, S. 186. 191. — rerum: 2, S. 418. 449.
457. 462f. — subalternum: 1, S. 177. 192. 195.
204. 296. — summum: 1, S. 189. 191. — uni-
versum: 2, S. 462. — vitae cynicum, cultum,
temperatum: 1, S. 205. 2, S. 149.
geodaesia: 1, S. 298. 2, S. 275.
geographia: 1, S. 275. 288. 290. 296. 2, S. 30. 108.
396. 460
geometra: 1, S. 235. 432. 469. 2, S. 184. 267. 273.
412.
geometria (geometricus): 1, S. 37. 56. 77. 168. 171.
187. 189. 198. 205. 272. 282. 287. 290. 386. 556.
2, S. 32. 164. 230. 255. 267—270. 274f. 282. 291.
301. 314. 336. 396. 438f. 478. 512. — empirica: 2,
S. 336. — indivisibilium: 2, S. 262. 332. —
juridica: 1, S. 327.
gerada: 1, S. 341. 401.
Germania (Germani): 1, S. 203. 263. 278. 283f.
289. 291. 313f. 321f. 325. 337. 349. 353. 364.
480. 555. 2, S. 27. 32. 34. 59f. 83. 127f. 404f.
414f. 425.
gestus: 1, S. 49. 283. 289. 450. 482. 2, S. 30.
Gießen: 1, S. 497.
glacies: 2, S. 201—206. 437.
gladius: 1, S. 90. 282. 438. — Alexandri: 1, S. 236.
543.
globus (globulus): 1, S. 284. 2, S. 195. 208f. 225.
228. 231. 235. 237. 247f. 271. 275. 285. 294—299.
309f. 328. 330—332. 335. 341f. 345f. 348. 356
bis 360. 364. 366f. 372. 375. 440. — ferreus: 2,
S. 292. — fixus: 2, S. 341. — plumbeus: 2,

- S. 195. 350f. — *primigenius*: 2, S. 359. 367.
 — *solaris*: 2, S. 223. — *terrae* (*telluris*, *mundi*):
 1, S. 215. 2, S. 198. 216. 219. 221. 223—228.
 235. 238. 241. 248. 256. 342. 346. 356. 358. 360
 bis 362. 365. 367. 371. 479. — *vitreus*: 1, S. 284.
gloria: 1, S. 192f. 207. 364. 377. 431. 464. 506f.
 524. — *Dei*: 1, S. 230. 2, S. 148. 513.
glossa (*glossarium*, *glossator*): 1, S. 297. 325f.
 329. 335. 350.
Gnadenwahl: 1, S. 537.
gnome: 1, S. 284.
gnostologia: 1, S. 281. 2, S. 393.
Gothi: 1, S. 314. 532.
gradus: 1, S. 156f. 207. 209. 245. 296. 326. 396.
 398. 405f. 409. 420. 434. 446f. 453. 463. 468.
 479. 481. 483. 2, S. 36. 60. 84. 107. 147. 183. 200.
 237. 245. 249. 251. 256f. 274f. 285. 289. 294.
 311. 313. 317. 332. 351. 370. 375. 395. 504. —
bonitatis: 2, S. 495. — *entium*: 1, S. 194. —
identitatis: 1, S. 91. — *probabilitatis*: 1, S. 281.
 426. — *realitatis*: 2, S. 494. — *simplicitatis*: 2,
 S. 494. — *universalitatis*: 2, S. 189.
Graecia (*Graeci*): 1, S. 274. 313. 325f. 421. 439.
 549. 2, S. 104. 107. 127f. 135. 138. 142. 246. 402.
 414. 419. 422.
grammatica: 1, S. 169. 190. 201. 265. 279. 308. 310.
 324f. 339. 458. 2, S. 9. 20. 283. 391. 405. 407. 410.
 420f. 429. 445f. 456. 463—465. 486. — *legalis*:
 1, S. 324f.
gratia: 1, S. 130. 158. 361. 374. 443. 496. 531. 535
 bis 538. 542f. 548. — *auxiliarum*: 1, S. 496.
 — *concurrentis*: 1, S. 536. — *efficax*: 1, S. 535f. 2,
 S. 530. 578. — *expectativa*: 1, S. 130. 248. 405.
 2, S. 18. — *generalis*, *specialis*: 1, S. 249. —
infusa: 1, S. 271. — *necessaria*: 2, S. 530. —
praeveniens, *subsequens*: 1, S. 538. — *resistibili*
lis, *irresistibilis*: 1, S. 538. — *sufficiens*: 1,
 S. 535f. 2, S. 530. 578.
gratitudo: 1, S. 439f. 452. 2, S. 82.
gratum: 1, S. 148. 445. 485. 2, S. 498.
gravitas (*grave*): 1, S. 77. 284. 527. 532. 557. 2,
 S. 158f. 165. 175. 188. 190—192. 195—200.
 208f. 212. 218. 224. 226—228. 231—234. 236f.
 239. 241f. 244. 240—251. 254—257. 271. 289.
 299. 302. 314. 319f. 324f. 347—350. 353. 355.
 360. 364. 369f. 477. — *naturalis*: 2, S. 235.
gravitatio: 2, S. 193. 199. 209. 227. 232. 249.
grex (*gregatum*): 1, S. 75. 86. 92. 2, S. 40.
Grund: 1, S. 541. 2, S. 437.
gula: 1, S. 193. 282f. 437. 2, S. 150.
gurgis: 2, S. 358. 369. 372.
gustus: 1, S. 53. 2, S. 235. 438. 442.
gymnasium: 2, S. 6f.
gyratio (*gyrus*): 2, S. 184. 223f. 226. 230. 256.
 271f. 279f. 284. 290f. 297f. 302. 309. 313. 341.
 343. 359—367. 369. 373—375. 377f. 384.
 — *universalis*, *particularis*: 2, S. 279. 361. 363.
 365—367. 369.
habilitatio: 1, S. 60.
habitus: 1, S. 153f. 158. 2, S. 391. 441.
habitus: 1, S. 26. 37. 46. 55f. 59. 94. 206. 266f. 270
 bis 292. 463. 465. 480. 505. 2, S. 5. 9. 30. 468.
 565. — *activus*, *effectivus*: 1, S. 60. — *animi*,
corporis: 1, S. 230. 281. 283f. 2, S. 6. — *demon*
strativus: 1, S. 60. — *infusus*: 1, S. 271. —
principiorum: 1, S. 60. — *rei*: 1, S. 230. —
virtutis: 1, S. 44.
haecceitas: 1, S. 8. 11. 15—18. 2, S. 411. 413. 488f.
haeres: 1, S. 93. 104. 107. 109. 113. 116f. 119. 121f.
 129f. 132—138. 142—145. 147. 149f. 241. 250f.
 295. 297. 302. 305. 308. 311. 333. 353. 372—374.
 377. 382—385. 387—389. 391. 394. 396. 398.
 400. 402—407. 409—411. 413—423. 428f. 453.
 2, S. 18. 37f. 42. 44. 55—62. 65—69. 76f. 79f.
 82. 85. 87. 89. 91f. 140. 528.
haeresis: 1, S. 294. 298. 318. 505. 511. 515. 532.
 2, S. 38. 57. 85. 138. 142. 421. — *materialis*,
formalis: 1, S. 498.
hamus: 1, S. 492. 2, S. 190. 248. 274. 328.
harmonia: 1, S. 153. 158. 184. 212. 273. 283. 307.
 343. 360. 435. 437f. 466. 473—475. 477—480.
 483—485. 492. 511. 537. 559. 2, S. 100. 107f.
 130. 242. 248. 266. 274. 278. 282—286. 315. 362.
 425. 485. 502. 566. 568. — *legum*: 1, S. 467.
 — *librorum*: 2, S. 478. — *mentium*: 1, S. 444.
 — *mundi*, *rerum*, *universalis*: 1, S. 153. 158.
 187. 286. 344. 434. 438. 444. 476. 480—482.
 484f. 492. 499. 537. 2, S. 153. 315. 360. 512. —
scientiarum: 2, S. 439.
Hassia: 1, S. 250.
hedra: 2, S. 165. 175.

- hemisphaerium: 1, S. 58. 2, S. 299. 356—358. 361. 367. 371.
- hermaphroditus: 1, S. 189. 298.
- hermeneutica: 1, S. 338f.
- heterogeneitas (heterogeneum): 1, S. 93. 202. 229. 386—388. 2, S. 216. 225. 227. 232. 255. 326. 346.
- hexameter: 1, S. 169. 219.
- hexilogia: 1, S. 281.
- hiatus: 1, S. 189. 2, S. 346.
- hic: 1, S. 183.
- hierarchia: — coelestis: 1, S. 191. — ecclesiastica: 1, S. 320.
- hieroglyphica: 1, S. 278.
- Hispania (Hispani): 1, S. 253. 314. 321. 451. 482. 546. 2, S. 94. 118. 127. 137. 139. 404. 414.
- historia (historicus): 1, S. 86. 199. 275. 284f. 287 bis 289. 290—292. 307f. 318. 320. 322. 324. 330. 336—338. 342. 357. 422. 459. 485. 489. 547. 550. 558. 2, S. 5. 30—32. 95. 100. 108. 136. 163. 192. 219. 274. 390. 395—397. 403f. 416. 478. — Augusta: 1, S. 316. — canonica: 2, S. 32. — civilis: 1, S. 284. 2, S. 427. — conciliorum: 1, S. 319. — conjecturalis: 2, S. 396. — dogmaticum: 1, S. 319f. 357. — ecclesiastica: 1, S. 270. 315. 317—321. 357. — Germanica: 1, S. 321—323. 357. 2, S. 32. — Graeca: 1, S. 317. — hodierna (nostrorum temporum): 1, S. 315. 321—323. 357. — imperii: 1, S. 357. — interna, externa: 1, S. 313. 315. 327. 2, S. 32. — irenica: 1, S. 323. 363. — juris (juridica): 1, S. 256. 313. 357f. 363. 2, S. 27. 32. — — interna, externa: 1, S. 313. 315. — — Romani: 1, S. 314. — legalis: 1, S. 324. 327. — literaria: 1, S. 291. — locorum, temporum: 2, S. 395f. — media (medii aevi): 1, S. 315. 321. 357. — miraculorum: 1, S. 495. 2, S. 396. — mundi: 1, S. 289f. — naturalis: 1, S. 188. 284f. — particularis, universalis: 1, S. 289f. 335. 357. — philosophica: 2, S. 5. 427. 433. — physica: 1, S. 324. 2, S. 396. — politica: 2, S. 5. — profana: 1, S. 317. — religionis hodierna: 1, S. 357. — Romana: 1, S. 315—318. 357. 2, S. 32. — sacra (divina): 1, S. 290. — theologiae scholasticae: 1, S. 320. — vulgata, arcana: 1, S. 317.
- hodierni: 2, S. 94. 421. 427.
- homicidium: 1, S. 82. 377. 462. 2, S. 15. 147. 489.
- homo: 1, S. 15. 19. 38f. 43. 51f. 54f. 57. 59. 61. 66. 75f. 82—84. 86f. 91—93. 152. 155. 159. 168. 171. 178. 192. 194. 206. 266—269. 275. 277. 284. 291. 301. 304. 342—345. 373. 376. 387. 390. 400. 404. 407f. 413. 430—432. 434. 437. 439f. 442. 446. 448. 454—456. 458—462. 466f. 481. 483. 496f. 499. 501. 507. 512. 515. 520—525. 531. 533. 535—537. 540—545. 547. 551. 554f. 557. 2, S. 7. 13. 17. 34. 37. 68. 77. 83. 94. 116. 129. 132—134. 139. 141. 143. 146f. 150—154. 188. 210. 216. 250. 287. 304—306. 395. 417f. 443. 449. 465. 472. 488f. 494. 497. 502. 513. 555. 564. 575f. semihomo: 1, S. 86.
- homoeoteleuton: 1, S. 278.
- homogeneitas (homogeneum): 1, S. 93. 121. 209. 221. 229. 386. 388. 393. 2, S. 161. 224f. 227. 237. 246. 286. 290. 326. 345. 347. 360. 435.
- homoimeria: 2, S. 242. 245.
- homonymia: 1, S. 298. 324. 338. 370. 2, S. 106. 456.
- Homousiani: 1, S. 523. 525. 528.
- honestas (honestum): 1, S. 43. 52. 55. 59f. 62f. 107. 202. 336. 344. 402. 404. 431. 464. 2, S. 82. 108.
- honor: 1, S. 44. 47f. 64. 230. 270. 275. 463. 2, S. 7. 37. 117. 128. 152f. 502f. — Dei: 1, S. 304. 2, S. 121. 149.
- honorare (honorarium): 1, S. 44. 106. 109. 112. 114. 118. 123. 333. 374. 384f. 408. 410f. 418f. 2, S. 43. 58.
- horizon: 1, S. 77. 2, S. 195. 206. 232. 238. 250. 300. 304. 320. 352f. 381. 506.
- horologium: 1, S. 482. 2, S. 192. 250. 293f. 300. 327—329. 393. 512. — Dei: 2, S. 442. — mundi, universi: 2, S. 341. 360. 442.
- horticultura: 1, S. 281. 292.
- hospes: 2, S. 54. 75. 120.
- hostia (panis hostialis): 1, S. 497. 501. 503—516. 549. 551. 2, S. 131. 146.
- hostis: 1, S. 202. 294. 437—441. 443. 445—447. 451. 458f. 2, S. 16. 34. 37. 45. 52. 62. 69. 79. 83. 149. 154. 565.
- humanitas (humanum): 1, S. 13. 49. 87. 237. 239. 252. 290. 481. 492f. 496f. 501. 509. 514f. 520. 522—525. 528. 531. 2, S. 137. 139. 289. 449. 497. 576.

- humiditas (humidum)*: 1, S. 166. 229. 2, S. 188. 200. 246. 289. 442.
humilitas: 1, S. 524. 2, S. 149.
humor: 1, S. 199—203. 205—208. 210f. 236. — *Sylvii Triumviralis*: 2, S. 240.
Hungari: 1, S. 314. 321.
hydraulica: 2, S. 211.
hydrostatica: 2, S. 195. 232. 257. 291. 336. 348.
hyperbola: 2, S. 185. 310. 413. 512.
hypopatora: 2, S. 138.
hypostasis: 2, S. 291.
hypotenusata: 2, S. 281. 318. 320.
hypotheca: 1, S. 233. 238. 245f. 249. 253—255. 367. 428. 436. 2, S. 15. 38. 40. 44f. 62f. 75f. 92.
hypothesis: 1, S. 139. 182. 404. 432. 461. 473. 495. 501. 506f. 511f. 515. 522f. 2, S. 44. 94. 170. 180f. 185. 213. 215. 222—226. 229. 241. 243f. 246. 248—250. 252. 257. 271. 275. 285f. 293 bis 295. 298. 300—303. 315—318. 324. 327—329. 340. 343. 347. 360. 362. 372. 375. 381. 383. 393. 396f. 428. 431—434. 440—442. 476f. 479. 567. — *certa*: 2, S. 477. — *Copernicana*: 2, S. 302. — *demonstratoria*: 2, S. 329. — *Hugeniana*: 2, S. 176. — *perfecta*: 2, S. 341. — *physica*: 2, S. 219. 221. 262. 327. — *possibilis*: 1, S. 514. 2, S. 435. 477. — *scholastica*: 2, S. 442.
hypotheticum: 1, S. 86. 380. 2, S. 397.
ictus: 2, S. 205. 225. 234. 299. 311.
idea: 1, S. 30. 44. 90. 286. 289. 293. 356f. 460f. 494. 509—513. 527. 555. 2, S. 101f. 107f. 277f. 302. 304. 306. 308. 447. 479. 481. 488. 505. 512. 555. — *clara, distincta*: 1, S. 461. 2, S. 304. — *corporis*: 2, S. 308. — *infinita*: 1, S. 512. — *hominis*: 2, S. 418. — *mentis divinae*: 1, S. 509—512. — *Platonis*: 1, S. 90. 511. — *rerum*: 1, S. 356. 511. — *significata*: 2, S. 479. — *universalis*: 2, S. 431.
idem: 1, S. 24. 200. 278. 285. 2, S. 127. 408. 566.
identitas: 1, S. 14. 90f. 268. 329. 432. 474f. 477. 479. 484. 510f. 531. 2, S. 283. 466. 508. — *essentialis, formalis*: 1, S. 91. — *numerica*: 1, S. 508. 511. — *perfecta*: 1, S. 90.
idioma: 1, S. 497. 524.
idola: 2, S. 131f.
- idolatria*: 1, S. 532. 2, S. 143.
ignavia: 1, S. 46. 310. 537. 2, S. 153. 427.
ignis (igneum): 1, S. 84. 166. 173. 229. 273. 288. 459. 503. 2, S. 128. 143. 188. 190. 192f. 199 bis 204. 208. 210f. 214. 226f. 232. 236f. 239—242. 245f. 250. 252—255. 257. 289. 332. 365. 379. 431. 437f. 442. 476. 498. 530.
ignominia Dei: 1, S. 6.
ignorantia: 1, S. 46. 104. 115. 119. 161. 310. 318. 387. 476. 499. 2, S. 48. 65. 566. — *vincibilis, invincibilis*: 1, S. 45.
illatio (inferre): 1, S. 102. 134. 371. 376. 388. 483. 2, S. 45. 76. 98. 489.
ille: 2, S. 283.
illicitum: 1, S. 107. 403. 465. 480. 2, S. 68.
illimitabile: 1, S. 245.
illustratio: 2, S. 107. 356.
imaginatio (imaginabile): 1, S. 46. 53. 82. 192. 277f. 284f. 432. 484. 492f. 2, S. 225. 277. 283. 287. 293. 304. 313. 342. 441f. 488. 555. — *clara, distincta*: 1, S. 460. 2, S. 481. — *simplex*: 1, S. 484.
imaginarium: 1, S. 79. 276. 413. 459. 2, S. 18. 270. 321. 448.
imago: 1, S. 151. 276. 432. 493. 496. 2, S. 278. 283. 305.
immateriale: 1, S. 286. 531.
immeatio: 1, S. 159—161. 199.
immedietas (immediatum): 1, S. 534. 2, S. 290. 305f.
immobilia (jur.): 1, S. 554. 2, S. 16. 34. 38. 69f. 76f. 79. 92. 116. 118.
immobilitas loci: 1, S. 90.
immortalitas: 1, S. 84. 91. 268. 287f. 431. 433. 459. 464. 489. 492—495. 501. 2, S. 10. 50. 92. 137. 277.
impactus (impingere): 1, S. 490. 2, S. 161—163. 173—180. 182f. 185f. 223f. 228—231. 239. 263. 266. 268f. 271f. 281. 286. 310. 312. 316f. 319. 336f. 364. 376. 483f.
impedimentum (impedire): 1, S. 106. 114. 140. 242. 383. 400. 457f. 2, S. 231. 287. 314f. 332f. 382f. 491f.
impenetrabilitas: 2, S. 190. 435. 441.
imperator: 1, S. 65. 202. 310. 313. 315f. 326. 328. 331. 2, S. 40. 53. 95f.

- imperceptibile: 1, S. 502. 2, S. 100. 289.
 imperfectio: 1, S. 268. 446. 459. 526. 533. 544f.
 2, S. 556.
 imperium: 1, S. 64—66. 132. 269. 321. 357f. 446f.
 2, S. 7. 18. 34. 75. 86. — Romanum: 2, S. 7. 11.
 imperium (imperare): 1, S. 33. 53. 105. 378. 506.
 — rectae rationis: 1, S. 461.
 impetus: 1, S. 77. 183. 439. 554. 2, S. 30. 161. 163.
 171. 190. 192. 200. 226. 228. 231f. 235. 241. 248
 bis 250. 255. 257. 271. 309—312. 314. 317. 321f.
 334. 336. 349—353. 357. 363. 366. 369. 376. 477.
 505. — impressus: 2, S. 338. — naturalis: 2,
 S. 250. — uniformis: 1, S. 392f.
 implere (implementum): 1, S. 104. 106. 140. 144f.
 150. 305. 382—384. 387. 389. 391. 394—397.
 400. 402. 404. 408. 412. 415—418. 420. 426. 429.
 490. 2, S. 67. 141f. 247. 253. 265.
 implicatio (implicare): 2, S. 242. 251. 270. 397. 490.
 implicamentum: 2, S. 248. 274.
 imponere: 1, S. 188.
 impossibile: 1, S. 6. 103. 129. 139. 144. 152. 154. 156.
 169. 235. 308. 390. 394. 398—401. 405f. 419f.
 422—424. 429. 465—471. 474. 476f. 479—481.
 552f. 556. 2, S. 152. 172. 182. 224. 255. 566f.
 — absolute, politice: 1, S. 398. — constructu:
 2, S. 271. — impraesentiarum: 1, S. 398. 405.
 — jure: 1, S. 106. 146. 398. 400f. — moraliter:
 1, S. 77. — realiter: 2, S. 165. — secundum quid:
 1, S. 398. — simpliciter: 1, S. 400f.
 impossibilitas: 1, S. 154. 235. 305. 398. 405. 465f.
 481. 517. 553. 2, S. 245. 348. 434. 568. — im-
 plicita, in adjecto: 1, S. 154.
 impostores: 1, S. 494.
 impotentia: 1, S. 479. 2, S. 29. 37.
 impressio (imprimere): 1, S. 55. 60. 202. 272. 534.
 2, S. 5. 177. 190—192. 205. 232. 237. 239. 246f.
 251. 265. 268. 273. 279. 285. 295—298. 317.
 322. 342. 344f. 380. 418.
 improbabilitas (improbabile): 1, S. 446. 468. 523.
 553f.
 improbitas (improbum): 1, S. 237. 383. 401. 458.
 2, S. 83. 129. 143. 566.
 imprudentia (imprudens): 1, S. 304. 344. 445. 498.
 2, S. 116. 143. 565f.
 impulsus (impellere): 1, S. 58. 110. 139. 244. 392.
 2, S. 157. 159. 161f. 165. 170—172. 175. 177f.
 182. 184. 191. 231. 250. 263. 266. 269f. 273. 275.
 285f. 294. 299. 311. 322f. 332f. 337f. 382. 384.
 440. 484. 490.
 inane: 2, S. 301. 507.
 inanimatum (inanime): 1, S. 61. 194. 267. 273.
 275. 277. 449. 502. 2, S. 554.
 incarnatio (incarnatus): 1, S. 495—497. 515. 519.
 529. 531—533. 2, S. 137. 476. 576. 578.
 incertitudo: 1, S. 140. 206. 249. 254. 306. 448.
 2, S. 87. 103. 289.
 incidentia (incidere): 1, S. 56. 2, S. 163. 173f. 180.
 182f. 213. 228f. 269. 309—313. 315—321. 331.
 336. 499.
 incipere: 2, S. 14. 305.
 incitare: 2, S. 490.
 inclinatio (*phys.*): 1, S. 77. 393. 2, S. 341. 345. 352.
 inclinatio (*psych.*): 1, S. 87. 269. 438. 454. 2, S. 30.
 — acquisita, insita: 1, S. 269.
 incogitantia: 1, S. 160.
 incommensurabilitas: 1, S. 103. 265. 386.
 incompatible: 1, S. 104. 240. 242. 2, S. 86f.
 impossibile: 1, S. 90. 506f.
 inconditionabile: 1, S. 132f. 135. 142. 412—414.
 incorporalitas (incorporeum): 1, S. 169. 171. 494f.
 531. 535. 2, S. 37. 127. 189f. 443.
 incorruptibilitas: 1, S. 159. 493. 2, S. 285.
 incrementum: 1, S. 458. 496. 2, S. 191. 254. 349f.
 424. 508. — potentiae: 2, S. 254.
 incurrere (incurtus): 2, S. 173—175. 177—182.
 184. 186. 263. 268f. 272. 286. 339.
 indebitum: 1, S. 142. 465. 468—474. 477. 2, S. 73.
 528f. 566—568.
 indefinibile: 1, S. 480. 2, S. 283.
 indefinitum: 1, S. 75f. 103. 181. 398. 424. 2, S. 264.
 494. formaliter, materialiter — : 1, S. 75f.
 indemnitas (indemne): 1, S. 304. 433. 437. 445.
 447. 454. 462. 2, S. 16. 55. 564.
 index: 1, S. 298. 300. 350. 352. 356. 559. 2, S. 28.
 98. 102. 104. 107f. 126. 393. 396. 500. — juris
 universalis: 1, S. 353. — meditationis: 1, S. 161.
 — verborum: 1, S. 324.
 Indi Orientales: 1, S. 482. 2, S. 131. 139. 143. 376.
 indicatio: 2, S. 500.
 indicium: 1, S. 280. 312. — veritatis: 2, S. 300.
 indifferentia (indifferens): 1, S. 26. 43. 57—59.
 465. 467. 471. 480. 545. 2, S. 505. 566f.

- indigentia: 1, S. 464. 2, S. 118. 491.
 individuatio: 1, S. 5—19. 510f.
 individuum (individuale): 1, S. 5. 7. 11. 13f. 17. 35. 80. 87. 95. 104. 120. 122f. 288. 298. 378. 386f. 393. 395. 436. 526f. 2, S. 39. 56. 90. 431. 452. 454. 467. — creatum: 1, S. 11. — monadicum, sporadicum: 1, S. 7. — substantiale, rationale: 1, S. 508. 511.
 indivisibilitas (indivisibile): 1, S. 28. 91f. 108. 122. 247f. 502. 512. 2, S. 165. 170. 172f. 182. 262. 264. 275. 332. 437. 494.
 indivisum: 1, S. 92. 154. 386.
 inductio (inducere): 1, S. 95. 131. 152f. 199. 268. 284. 398. 467. 533. 2, S. 290. 396f. 431f. 435. 452. 464. 490. 567. — experimentorum: 1, S. 461. — universalis, perfecta: 1, S. 152.
 industria (industriale): 1, S. 269. 303. 2, S. 38. 77. 118. 257.
 inesse: 1, S. 95. 106. 183. 503f. 2, S. 305. 439. 466. 469. — secundum partem: 1, S. 524.
 inexistencia: 1, S. 490f. 2, S. 168.
 inextensio: 2, S. 264. 267.
 infallibilitas (infallibile): 1, S. 499f. 547f. 554. 556f.
 infamia: 1, S. 403. 2, S. 37. 58. 117.
 infans (infantia): 1, S. 91. 269f. 274. 289. 414. 437. 482. 498. 2, S. 56. 135. 140. 145f. 304. non parituri: 2, S. 285.
 infantes innocentes: 1, S. 498.
 infelicitas: 1, S. 431. 435. 448.
 infernum: 1, S. 497. 499. 540.
 infidelitas (infidelis): 1, S. 190. 294. 515. 2, S. 83 bis 85. 87.
 infinitas (infinitum): 1, S. 111. 118. 169f. 187. 200. 229. 286. 426. 447. 467. 474. 476. 478f. 485. 490. 492. 497. 499. 520. 545. 2, S. 127. 129. 143. 159. 224. 233. 238. 241f. 256. 262. 264f. 273. 279. 284. 288. 302. 304f. 308. 310. 331—333. 337f. 378. 383. 417. 434. 440f. 452. 477. 480. 494. — actu: 1, S. 159.
 inflamabilitas: 2, S. 202. 290.
 influxus: 1, S. 27. 229. 278. 286. 545. 551. 2, S. 418.
 informatio: 1, S. 269. 340. 2, S. 30. 387f.
Informaturteil: 1, S. 349.
 infortunium: 1, S. 303. 448. 452—454. 462. 2, S. 117f.
 infundibulum Noribergense: 1, S. 279.
 infusio: 1, S. 270f.
 ingenium (ingeniosum): 1, S. 43. 87. 157. 245. 265. 269f. 276. 284. 338. 357. 370. 403. 448. 451 bis 453. 459f. 467. 469. 476. 481. 499. 2, S. 100. 150. 154. 327f. 395. 402. 415. 421f. 512.
 ingenuitas: 2, S. 92. 117.
 ingratitude (ingratus): 2, S. 56. 71. 87. 105. 118.
 ingredientia: 1, S. 103. 177.
 inhaerere: 1, S. 229. 2, S. 418.
 inimicitia: 1, S. 332. 433. 457f. 2, S. 153.
 initium: 1, S. 147f. 172. 181. 477. 483. 2, S. 85. 225. 264—266. 310. 321. 332f. 337. 350. 490. — actionis: 1, S. 483. — belli: 1, S. 433. — finis: 2, S. 171. — motus: 1, S. 457. 2, S. 185. 265. 317. 321. 331f. 336. 344. 346. 484. — perpetuum: 2, S. 225. — physicum seu sensibile: 2, S. 322. — temporis: 2, S. 171. 533.
 injuria: 1, S. 48. 53. 82f. 270. 302f. 305. 343. 433. 449. 451. 453. 459. 462f. 2, S. 56f. 71f. 87f. 91. 120f. 555.
 injustitia (injustum): 1, S. 51. 53. 73. 300f. 342. 344. 401. 414. 433f. 437. 439f. 442. 448. 454f. 457. 461—463. 465. 467—474. 476f. 480f. 2, S. 115f. 566f.
 innocentia: 1, S. 434. 480. 543.
 inoboedientia: 1, S. 117. 414. 532.
 inopia: 1, S. 445. 2, S. 66. 85.
 inquisitio: 1, S. 229. 467. 2, S. 92. 115f. 301. 328. — criminalis: 2, S. 92. — Romana: 2, S. 114.
 inscientia: 1, S. 90.
 insecabilitas: 1, S. 492.
 insecuritas: 1, S. 449.
 insensibile: 1, S. 491. 501. 507. 2, S. 159. 224. 227. 229. 231. 237. 239. 241f. 249. 255. 273. 304. 324. 330. 344. 376. 423. 436. 443. 476. 498.
 inseparabilitas: 1, S. 492. 2, S. 578.
 insertio: 1, S. 105. 2, S. 206. 251f.
 insigne: 2, S. 8. 11.
 insistentia: 2, S. 311.
 insolubile: 1, S. 88. 2, S. 294.
 inspector: 2, S. 115. 119.
 instans: 1, S. 533. 535. 2, S. 264—267. 273. 286. 344. 437. — sensibile: 2, S. 196. 224.
 instantia: 1, S. 186. 2, S. 117. — contraria: 1, S. 162.
 instauratio (instaurator): 2, S. 420f.

- instinctus: 2, S. 30. 442.
 institutio: 1, S. 87. 107. 117. 122. 130. 136f. 147. 149. 241. 277. 279. 296. 298. 372f. 378. 383f. 396f. 401. 406. 409. 417. 428. 2, S. 30. 32. — haeredis: 2, S. 58. 67. — invalida: 1, S. 242.
 institutum: 1, S. 138. 334. 396f. 2, S. 95f.
 instrumentativum: 1, S. 193.
 instrumentum: 1, S. 161. 193f. 202. 291. 431. 453. 463f. 492. 511. 533. 2, S. 40. 76. 115. 137. 244. 274. 344. 392. 394. 408. 578. — agendi: 1, S. 534. — animatum: 1, S. 282. — cogitandi: 2, S. 420. — felicitatis: 1, S. 444. — implicatorium: 1, S. 492. — impulsivum: 1, S. 312. — inventionis: 1, S. 160. — loquela: 1, S. 282. — mechanicum: 1, S. 290. — naturae: 2, S. 240. 255. — publicum: 2, S. 38. 42. 81.
 integratio: 2, S. 38. 210. 409.
 integritas (integer): 1, S. 43. 63. 134. 139. 147. 159. 253. 420. 424. 501f. 506. 2, S. 38. 41. 47. 91—93. 146. 294. 320.
 intellectus (intellectuale, intellectivum): 1, S. 13f. 23. 30. 34. 40. 45. 49. 54—60. 82. 89. 91f. 94. 107. 155. 170. 266. 271. 275. 277. 416. 419. 453. 510. 526. 551f. 2, S. 5. 30f. 129. 137. 140. 287 bis 289. 335. 393. 409. 415. 417. 420. 443. 488. 576. — agens, patiens: 1, S. 84. 129. 510. 512. — assentiens: 1, S. 59. — cognoscitivus: 1, S. 57. — creatus: 1, S. 514. — divinus: 1, S. 49. — humanus: 1, S. 55. 286. — patibilis: 2, S. 129. — practicus, theoreticus: 1, S. 54. 57. 59.
 intellectio: 1, S. 54. 83. 92. 160. 526f. 2, S. 137. 393. — distincta: 1, S. 60.
 intelligentia (intelligens): 1, S. 34. 39. 59. 60. 79. 91. 286. 492. 495. 526. 531. 2, S. 106. 279. 315. 485.
 intelligere: 1, S. 116. 170. 178. 195. 266f. 460. 466. 473. 484. 490f. 531. 550. 553. 2, S. 137. 225. 264. 307. 310. 327. 488. 496. — clare distincteque: 1, S. 473. 2, S. 528. — proprie: 2, S. 558. sub-intelligere: 1, S. 137. 398. 523.
 intelligibile (intelligibilitas): 1, S. 18. 155. 201. 502. 526. 2, S. 435. 567. — absolute: 1, S. 472. — clare distincteque: 1, S. 515. 2, S. 450. — per se: 1, S. 472.
 intensio: 1, S. 273. 2, S. 498. 505. 508.
 intentio: 1, S. 27. 76. 84. 146. 178. 384. 404. 505. 512. 2, S. 142. — bona: 1, S. 414. 418.
 intercessio: 2, S. 51—53.
 interesse: 1, S. 382. 384. 2, S. 40. 55. 61. 63. 68. 70—73. 388f. 495. 556. 565.
 interiora (intima) rerum: 1, S. 187. 459. 535. 2, S. 478. 480.
 interius (internum, intrinsecum): 1, S. 43. 52. 54. 102. 107. 207. 312. 375. 377. 2, S. 203. 207. 240. 242. 256. 273. 288. 302. 321. 327.
 interitus: 1, S. 103. 150. 400. 499. 505. 535. 2, S. 85. — mundi: 2, S. 452. — rei: 1, S. 406. — subjecti: 1, S. 398.
 intermedium: 1, S. 311. 534.
 intermundium: 2, S. 308. 315.
 internuntius: 2, S. 502—504.
 interpellatio: 1, S. 361. 2, S. 72.
 interpolator: 1, S. 337.
 interpres: 1, S. 337. 481. 523. 548. 2, S. 410. 422. — scripturae: 1, S. 553.
 interpretatio: 1, S. 76. 92. 190f. 239f. 251. 303. 337—339. 375. 377. 382. 385f. 397. 401. 403. 517. 545. 553f. 2, S. 141. 557. — allegorica: 2, S. 129. — augmentativa: 1, S. 382. 385. — extensiva, intensiva: 1, S. 114. 382. 384f. — legum: 1, S. 240. 329—340. — locorum: 1, S. 514. — quantitatis: 1, S. 386. — realis: 1, S. 335. 340. — solitaria: 1, S. 334. — textualis: 1, S. 335. — textus: 1, S. 334—338. 548 bis 559. — verborum: 1, S. 303.
 interrogatio: 1, S. 273. 277. 2, S. 115f.
 intervallum: 1, S. 103. 122. 136. 147. 200. 216. 388. 390. 2, S. 191. 382. 409.
 interventio: 2, S. 47.
 intestatus: 1, S. 297. 353. 2, S. 55. 59.
 intuitio (intueri): 1, S. 170. 499. — Dei: 1, S. 499. — simplex: 1, S. 54.
 intuitus: 1, S. 152. 422. 2, S. 160. — obliquus: 1, S. 435.
 invalidum: 1, S. 240. 2, S. 58. 63.
 inventarium: 1, S. 311. 2, S. 55. 59. 118.
 inventio (invenire): 1, S. 34. 160f. 168. 174. 177. 182. 192. 195. 199. 277. 280. 339. 364. 445. 450 bis 454. 468. 489. 546. 557. 559. 2, S. 79. 89. 115. 120. 130. 257. 274f. 395. 406. 418. 420f. 433. 443. 478. 480. 482. 511. 549. — logica: 1, S. 165. 192. — medii: 1, S. 198.
 investigatio (investigare): 1, S. 210. 461.

- investitura: 1, S. 132. 415. 2, S. 77. 87f.
 invidia: 1, S. 193. 270. 554. 2, S. 152f.
 invisibile: 1, S. 204. 502.
 invitum: 1, S. 45f. 385. 437. 2, S. 115.
 ira (iracundia): 1, S. 48. 193. 434. 2, S. 147. 150.
 490.
 Irenica: 1, S. 323.
 iris: 1, S. 497.
 irrationale: 1, S. 465. 555. 2, S. 64f.
 irrevocabilitas (irrevocabile): 1, S. 135. 402. 415.
 Ismaelitae: 2, S. 131.
 isochronismus: 2, S. 254. — chordarum: 2, S. 231.
 Italia (Itali): 1, S. 48. 91. 276. 283. 314. 352f.
 2, S. 116. 128. 404. 407. 414. 543.
 iter: 1, S. 202. 2, S. 491. — juridicum per Ger-
 maniam: 1, S. 313.

 Jehova: 1, S. 153. 158. 2, S. 133.
 jejunia: 1, S. 270. 2, S. 136. 149. 152.
 Jenenses: 1, S. 253.
 Jerusalem: 2, S. 131. 133.
 jocus: 1, S. 50. 90. 223. 245. 270. 386. 2, S. 148.
 153f.
 jucunditas (jucundum): 1, S. 43. 54. 56f. 59. 61
 bis 63. 275. 280. 287. 291. 457. 464. 466. 476.
 484. 2, S. 147. 151. 154. 409. 493—495.
 Judaei: 1, S. 91. 304. 448. 499. 504. 520. 2, S. 130
 bis 133. 137. 139. 142f. 145. 152.
 Judaismus: 2, S. 145.
 judex: 1, S. 76. 89—91. 113. 189. 236—241. 247.
 254. 292. 297. 311. 333. 347. 361f. 393. 406. 415.
 432. 442. 452. 463. 499. 544. 554—557. 559.
 2, S. 38. 42. 47. 49. 56f. 73. 76. 81. 115f. 151,
 387. 502. 555. 581. — controversiarum: 1,
 S. 548. 554—556. 558. 2, S. 151. 581. — salutis:
 1, S. 442.
 judicare: 1, S. 279. 321. 332. 453. 559. 2, S. 16.
 105. 406. 409. 420.
 judiciositas: 1, S. 453f.
 iudicium: 1, S. 91. 147. 177. 199. 205. 222. 238.
 265. 269f. 276f. 280. 290. 299f. 332. 339. 345.
 361f. 393. 413. 432. 438. 454. 522. 525. 527. 559.
 2, S. 14. 45. 51. 54. 57. 61f. 64f. 67. 74. 85. 96f.
 102. 105f. 108—112. 116. 149. 277f. 408. 412
 bis 414. 482. 492. 511f. 575f. — civile: 2, S. 114.
 116. — criminale: 2, S. 114. — ecclesiasticum:
 2, S. 394f. 478. — erroneum: 1, S. 55. — ex-
 tremum: 1, S. 191. 294. — Dei: 1, S. 442. 498
 — humanum, divinum: 2, S. 114. — morale: 2,
 S. 114. — petitorium: 2, S. 74. — publicum: 1,
 S. 304. — summum: 1, S. 177.
 junctura: 1, S. 371.
 juramentum (jurare): 1, S. 107. 110f. 133. 144. 146.
 311. 377. 379. 402f. 412. 424. 553. 2, S. 18. 38.
 47. 63. 66. 70. 81. 117. 120. — Calumniae:
 1, S. 402.
 jurisconsulti: 1, S. 85. 90. 92f. 103. 107. 177. 182.
 189. 235. 271. 280. 291. 296f. 306. 310. 316.
 320—324. 326. 328f. 341—343. 345. 353. 356.
 360. 362—364. 370. 376. 383. 389. 392. 403.
 411. 556. 2, S. 30. 100. 127. 140. 222. 402. 404.
 422. 452. — perfecti: 1, S. 293. — Romani:
 1, S. 344. 465. 473. 480. 2, S. 114. 556. — vete-
 res: 1, S. 207. 326. 336. 349. 370. 392. 413. 2,
 S. 20. 29. 107. 431. — Wurtembergici: 1, S. 353.
 juridicum: 1, S. 74. 308. 310. 325. 337. 377. 386.
 393. 414. 469. 2, S. 5. 41. 100. 388. 415. 478.
 iurificare: 1, S. 406.
 iurisdictio: 1, S. 82. 133. 405. 413. 2, S. 42. 67. 503.
 jurisprudentia: 1, S. 73f. 76f. 168. 177. 189. 191f.
 235. 264. 276. 290f. 293—295. 298. 300f. 307
 bis 313. 315. 323f. 326—329. 339f. 350f. 353.
 356—364. 370. 432. 460. 464. 467. 469. 2, S. 29
 bis 32. 100. 116. 160. 290. 395. 397. 421. 426. 512.
 — antiqua: 1, S. 298. — arbitraria: 1, S. 290.
 — axiomatica: 1, S. 311. — civilis: 1, S. 301.
 — consulendi: 2, S. 114. — didactica: 1, S. 293
 bis 313. 326f. — divina: 1, S. 301. 306. —
 exegetica: 1, S. 321. 323f. 337. 340. 356. —
 historica: 1, S. 313—318. 356. — humana:
 1, S. 301. — legislativa: 2, S. 114. — moralis:
 1, S. 294. — naturalis: 1, S. 294. 310. 316. 343.
 432. 2, S. 397. — perfecta: 1, S. 293. 356f.
 — polemica: 1, S. 306. 341. — positiva: 1,
 S. 290f. — projustiniana: 2, S. 27. — Ro-
 mana: 1, S. 316. 335. 425. 2, S. 27. — thetica:
 1, S. 295. 306f. 313. — vetus: 1, S. 388.
 jus: 1, S. 45. 51—53. 64. 66. 69. 73f. 77. 80.
 82—84. 90. 92—94. 103. 105f. 108. 111f. 135.
 140. 143. 147f. 189—191. 234—237. 239. 242.
 246f. 249f. 256. 270. 293—296. 298. 300
 bis 302. 304—309. 311. 313. 317. 322. 324. 326

bis 328. 330. 333. 337. 339—345. 347. 349. 352
 bis 357. 360. 363f. 367. 369—429. 432f. 435
 bis 442. 444—451. 455f. 460—463. 465—468.
 470. 480f. 500. 556f. 2, S. 4. 8. 13—15. 27. 29.
 32. 36—38. 41. 43—45. 50. 53. 55f. 58. 62—64.
 66. 68f. 71f. 74f. 77. 79f. 82. 85—89. 91—93.
 95. 101f. 106. 108. 115. 117. 119f. 127. 253. 262.
 302. 402. 502f. 523. 555. 557. 564—566. —
 abrogatum: 1, S. 307f. — absolutum: 1, S. 65.
 305. 2, S. 8. — accipientis, dantis: 1, S. 143. 410.
 — accrescendi, decrescendi: 1, S. 123. 249.
 390—392. 395f. 2, S. 61. — actionis: 1, S. 302.
 — ad impossibilia: 2, S. 566. — administrandi:
 2, S. 44. 77. — ad rem: 1, S. 132. 297. 302. 308.
 415. 2, S. 21. — aequale: 1, S. 447. 2, S. 61. —
 affectionis: 1, S. 436. — agendi: 1, S. 94. 143.
 303. 2, S. 88. — aggratiandi: 1, S. 191. 294.
 — alienum: 1, S. 308. — amissum: 1, S. 308.
 2, S. 41. — antiquum (vetus): 1, S. 143. 299.
 314. 328. 330. 2, S. 94. 105. 107. — arestationis,
 carcerandi: 2, S. 37. 39. 44. 75. — asyli: 2, S. 85.
 — belli, pacis: 1, S. 303. 342f. 433f. 441f. 456.
 2, S. 34. 564. — braxandi: 2, S. 47. 78. — Caesa-
 reum: 1, S. 331. — camerale: 1, S. 331. —
 canonicum (ecclesiasticum, pontificium): 1,
 S. 73. 256. 267. 299. 306. 314f. 318. 321. 353.
 414. 423. 2, S. 27—29. 33. 62. 96. 114. 145. 554.
 — castigationis: 1, S. 441. — certum: 1, S. 293.
 307—309. 341. 348. 356. — civile: 1, S. 52. 73.
 83. 139. 149. 304. 307. 311. 315. 318. 341. 344.
 374. 377. 401. 427. 2, S. 18. 27—29. 33. 36f.
 86. 103. 107. 523. — civium: 1, S. 445. — coer-
 cendi: 1, S. 311. — conditionabile: 1, S. 106.
 113. 131f. 134. 137—142. 421. 424f. — condi-
 tionale (ad conditionem): 1, S. 105. 113. 137
 bis 139. 142. 145. 407. 411. 420—422. 424 bis
 426. 2, S. 38. 67. — conditionatum: 1, S. 105.
 — consolidationis: 2, S. 46. 79. — constitui-
 vum: 1, S. 310. — contractum: 2, S. 97. —
 contra personam indeterminatam: 2, S. 93.
 — controversum: 1, S. 238. 307. 309. — coro-
 nandi: 1, S. 322. — corporis: 2, S. 28. — crimi-
 nale: 1, S. 353. — decimandi: 2, S. 93. —
 Dei: 1, S. 446. — determinativum: 1, S. 83. —
 dilatatum: 1, S. 190. — divinum: 1, S. 52. 74.
 336. 344. 2, S. 108. 274. — — positivum: 1, S. 344.

— Domini: 2, S. 37. 92. — dominale: 1, S. 306.
 — ecclesiae: 2, S. 92. — — Romanae: 2, S. 92.
 — eligendi: 1, S. 238. 441. — emphyteuticum:
 2, S. 77. — expressum: 1, S. 107. — extinctum:
 2, S. 93. — fetiale: 1, S. 302. — feudale: 1,
 S. 299. 302. 306. 315. 321. 353. 2, S. 29. 43. 403.
 — fisci: 2, S. 79. — foeminarum: 1, S. 298. —
 forestale: 1, S. 306. — formale: 2, S. 8. —
 generale: 1, S. 443. — gentium: 1, S. 67. 83.
 118. 240. 242. 256. 300. 306. 315. 362. 374. 395.
 432. 451. 2, S. 34. 57. 73. 94. — Graeco-Roma-
 num: 1, S. 313. — Graecum: 1, S. 317. —
 habendi: 1, S. 141. — hodiernum: 1, S. 307.
 2, S. 94. 108. — hostis: 1, S. 451. — humanum:
 1, S. 74. 306. 2, S. 274. — hypothecae: 1, S. 436.
 2, S. 44. 76. — illiquidum: 1, S. 139. — imma-
 nens: 2, S. 8. — immissionis: 2, S. 76. — in-
 compatibile: 2, S. 87. — in corpus: 1, S. 302.
 — in omnia: 1, S. 344. — in pendenti: 1, S. 149.
 407. — in personam: 2, S. 40. — in re: 1, S. 94.
 297. 302. 343. 2, S. 21. 44. — internum: 1, S. 313.
 357. — inter vivos: 1, S. 297. 353. — irrevoca-
 bile: 1, S. 142. — iudiciorum: 2, S. 97. —
 jurandum: 1, S. 110. 123. 146. 402f. 2, S. 81.
 Justinianeum: 1, S. 143. 336. 2, S. 93. 96.
 — laxe dictum: 1, S. 310. 344. 496. — legiti-
 mum: 1, S. 52f. 310. — liberorum: 2, S. 92.
 — libertatis: 1, S. 303. — loci: 2, S. 496. —
 majestatis: 1, S. 66. — manifestum: 1, S. 308. —
 merum: 1, S. 104. 132. 138f. 149. 252. 341—344.
 2, S. 46. 555f. — militare: 1, S. 306. — mobile:
 1, S. 190. — naturale (naturae): 1, S. 45. 52f.
 67. 78. 83. 240. 248. 300f. 303—311. 336.
 341—345. 362. 364. 392. 395. 401. 431—485.
 521. 2, S. 33f. 50. 71. 100. 108. 484. 563. — non
 plenum: 1, S. 110. — Novellarum: 1, S. 146.
 404. — novum (novissimum): 1, S. 90. 147.
 330. 386. 2, S. 105. 107. — nullum: 1, S. 139f.
 420. 424. — occidendi: 1, S. 445f. — oecono-
 micum (domesticum): 1, S. 52. — offerendi:
 2, S. 89. — perfectissimum: 1, S. 140. — per-
 plexum: 1, S. 248. — personale: 1, S. 190. 302.
 304. 425. 2, S. 39. 90. — personarum: 1, S. 300.
 2, S. 97. 102. — petendi: 1, S. 302. — pignoris:
 1, S. 302. 413. 2, S. 75f. 93. — poenae: 1, S. 439.
 442f. — politicum: 1, S. 52. — pontificium:

- 2, S. 72. 93. 107. — positivum: 1, S. 46. 52. 73. 83. 298. 305. 308f. 312. 341. — possidendi (possessorium): 1, S. 190. 302. 305. 2, S. 74. — praecise sumtum: 1, S. 105. — praelationis: 1, S. 302. — praesentandi: 2, S. 91. — praestationis: 2, S. 93. — praetorium: 1, S. 316. — principis: 2, S. 92. — privatum: 1, S. 294. 306f. 322. 345. 2, S. 29. — prolocationis: 2, S. 44. — protimeseos: 1, S. 302. 2, S. 44. 75. 89. 91. — proximitatis: 2, S. 59f. 118. — publicum: 1, S. 133. 168. 190. 294. 304. 306. 313. 315. 321—323. 345. 353. 413. 447. 2, S. 16. 29. 67. 96. 102. 108—112. 523. 555. — pugnandi: 1, S. 438f. — purum: 1, S. 110. 119. 139—141. 190. 420. 423f. 2, S. 106. — quaesitum: 1, S. 110. 138—141. 149. 406. 408. 411. 420f. 425. 427. — quirritum: 1, S. 132. 413. 2, S. 18. — reale: 1, S. 190. 252. 302f. 305. 429. 436f. 2, S. 17. 45. 48. 62. 73f. 88. 90. 96. 102. — recuperandi: 2, S. 34. — regendi: 2, S. 145. — reluendi: 2, S. 89. — repetendi: 1, S. 450. — repraesentationis: 1, S. 390. 2, S. 59f. 77. — rerum: 1, S. 300. — resistendi: 1, S. 445. — respectivum: 2, S. 8. — retentionis: 1, S. 302. 332. 436. 450. 2, S. 44. 75. 79. — retorsionis: 2, S. 53. — retrahibile: 1, S. 138—140. 421. 425. — revocabile: 1, S. 110. 138. 140. 377. 406f. 420f. 425. — Romanum: 1, S. 313—316. 336f. 395. 2, S. 27. 34. 53. 93—95. 100. — sacrum: 1, S. 306. 413. 2, S. 96. 102. 111. — sanguinis: 1, S. 132. 412. — Saxonicum: 1, S. 85. 244. 252 bis 255. 314. 331. 341. 401. 2, S. 29. 33. 37. 44f. — Saxonum Hungaricorum: 1, S. 314. — semi-publicum: 1, S. 306. 313. 315. — sententiae dicendae: 1, S. 500. — servitutis: 1, S. 302. 2, S. 78. 92. — singulare: 1, S. 122. — speciale, commune: 1, S. 244. 253—255. 341. 2, S. 93f. — strictum: 1, S. 50. 89f. 240. 242. 303. 343f. 373f. 393. 397. 411. 422. 439. 443. 456. 496. 2, S. 65. 86. 563. — succedendi: 1, S. 304f. 2, S. 87. — summum: 1, S. 301. — superficiei: 2, S. 77. — transmissibile: 1, S. 134. 138—140. 407. 425. — universale, particulare: 1, S. 143. 409. — universum: 1, S. 304f. 330. 355. 360. — utendi: 1, S. 302. — utile: 2, S. 108. — vindicandi: 1, S. 440. — voluntarium: 1, S. 52. divisio (partitio) juris: 1, S. 293—304. 307. novum corpus juris: 1, S. 299. 306f. 363. Vgl. quaestio juris. jussus (jubere): 1, S. 54. 58. 109. 115—117. 123. 417f. 444. 2, S. 40. 81. 139. 141. 151. 495. — naturae: 1, S. 506. justificatio: 1, S. 455. 542. 2, S. 140f. justitia: 1, S. 43. 50—52. 55f. 73f. 83f. 193. 229f. 249. 301. 362. 431—435. 453—456. 460—463. 465. 480f. 544f. 2, S. 100. 108. 115. 133. 142. 315. 389. 564f. — commutativa (expletrix): 1, S. 50f. 343. — distributiva (attributrix, assignatrix): 1, S. 50f. 344. — divina: 1, S. 545. — interna, externa: 1, S. 377. — originalis: 2, S. 140. — universalis, particularis: 1, S. 50 bis 52. 2, S. 108. justus: 1, S. 53. 230. 287. 300—302. 304. 333. 342. 344. 431—433. 435. 438. 440—445. 454f. 459—463. 465. 467—474. 476f. 480f. 2, S. 34. 52. 54. 66. 79f. 94. 102. 129. 132. 141. 143. 154. 397. 508. 564—568. juvare: 1, S. 229. 433f. 439f. 444. 453. 455. 458. 463. 2, S. 491f. 565. juvenis: 1, S. 63. 189. 265. 270. 292. 361. 2, S. 37. καθ' ἑλόν: 2, S. 450. — πρῶτον: 1, S. 311. 467. labor: 1, S. 394. 450. 452. 2, S. 117. 120. 150. 152. 489. 496. laboratorium: 2, S. 394. labyrinthus: 1, S. 233f. 367. lac: 2, S. 152. 205. lacryma: 2, S. 201. 253. 379. — vitri: 2, S. 252. 255. laedere (laesio): 1, S. 303f. 434. 438. 448. 457f. 463. 2, S. 66. 72. 121. 497. 555. 565. — neminem: 1, S. 336. 343. 455. laicus: 2, S. 52. 64. 81. 91. 93. Langobardi: 1, S. 314. lapis: 1, S. 92f. 532. 2, S. 188. 192. 196. 200. 202f. 205. 214f. 224. 232. 235f. 299. — Bononiensis: 2, S. 236. — lydius: 1, S. 154. 276. 2, S. 328. — philosophorum: 1, S. 283. 2, S. 150. lapsus: 2, S. 228. 249. 277. 353. Latini (latinitas): 1, S. 80. 87. 219. 278. 312. 325. 337. 340. 357. 484. 2, S. 104. 129. 134. 142. 246. 419. 457. 459.

- latitudo (latum): 1, S. 35. 141. 426. 2, S. 73. 162f. 165. 173. 176. 205. 209. 232. 263. 270. 337f. 351. 370. 506. 509f. — eclipticae: 2, S. 341.
 latus: 1, S. 80. 200. 2, S. 173. 180—182. 412.
 latro: 1, S. 116. 419.
 laus: 1, S. 290. 432. 434. 438. 2, S. 78.
 lectio (lector): 1, S. 256. 333. 354. 357. 459. 2, S. 107f. 126.
 legale: 1, S. 303. 327. 375. 2, S. 91.
 legatarius: 1, S. 113. 119. 121. 138. 143. 145. 150. 374. 377. 381. 397. 407. 409—411. 417f. 421. 423. 428f. 2, S. 46. 55. 76. 80.
 legatum (legare): 1, S. 88. 90. 92. 107. 109. 112f. 115. 117. 121f. 130. 135—138. 141. 143f. 149. 297. 301. 355. 372f. 377f. 381. 384. 387. 391f. 396f. 403. 406f. 408—412. 417. 420. 422. 425f. 428. 2, S. 38. 57—59. 67. 70. 76. 118. 401.
 legatus (legatio): 1, S. 361. 445. 2, S. 502—504. — Dei: 2, S. 151.
 legere: 1, S. 390. 404. 409. 428. 466. 484.
 legislator: 1, S. 121. 189. 235. 303. 309. 323. 337. 341f. 362. 400. 402. 2, S. 106. 495.
 legitimare (legitimum): 1, S. 412—414. 2, S. 39. 45. 53. 59f. 63. 66f. 72. 76. 495.
 Leguleji: 1, S. 363.
 lens: 1, S. 464. 2, S. 236. 262. 272f.
 lepra: 2, S. 85. 133. 211.
 levitas (leve): 2, S. 165. 188. 191. 195. 200. 226. 232. 235. 242. 249. 254. 319. 322. 348f. 364. 370. 496. — absoluta: 2, S. 195.
 lex (leges): 1, S. 27. 51f. 63. 67. 73. 75. 78. 90. 95. 107. 112. 146. 177. 189. 191. 235. 240. 256. 270. 291—295. 297. 300. 304—306. 308. 310. 313. 316. 325—327. 329f. 334—337. 339. 341—345. 350. 355. 358. 360. 362. 364. 375. 377. 384. 388. 391f. 396. 399—402. 404. 409f. 413f. 417f. 423. 425. 428. 432. 437. 445. 467. 480. 548f. 556. 2, S. 8. 18. 27. 31f. 34. 36. 43. 87. 89. 92. 94f. 98—105. 107f. 112. 116. 130. 134f. 140. 142. 145. 151. 160. 229. 312. 315. 336. 366. 397. 495. — abstracta: 1, S. 480. 2, S. 230. 269. — Aegyptiae: 1, S. 313. — aequalitatis: 2, S. 367. — aeterna: 2, S. 128. — Atticae: 1, S. 299. — authenticae: 1, S. 191. — caeremonialis: 2, S. 9. — candidatoria: 2, S. 33. — Christianorum: 2, S. 142. — civilis: 1, S. 248. 401. — classica: 2, S. 107. — commissoria: 1, S. 144. 415. 428. 2, S. 48. 65. 519. — de caducis tollendis: 1, S. 332f. — Dei: 1, S. 55. — divinae: 1, S. 294. 2, S. 132. 140f. 143. — expressa: 2, S. 8. — Falcidia: 1, S. 88. 90. 139. 150. 425. — fundamentalis: 1, S. 306. 313. — gentium: 1, S. 290. — humana: 1, S. 294. 402. — indefinita: 1, S. 465. — jubens, vetans: 2, S. 139. — Judaeorum: 2, S. 152. — Julia et Papia: 2, S. 27. — Justinianae: 1, S. 74. 296. 300. 350. 2, S. 107. — Moysis (Mosaica): 1, S. 313. 2, S. 142. — motus: 2, S. 230. 269. 315. 317. 326. 333. 340. 343. 360. — naturalis (naturae): 1, S. 52. 66. 84. 400. 2, S. 130. 150. 159. 337. — numerata: 1, S. 335. 354. 364. 2, S. 33. — obstructionis: 2, S. 320. — Papia Poppaea: 1, S. 333. — perplexa: 1, S. 129f. 423. — Persicae: 1, S. 313. — positiva: 1, S. 52. 235. 239f. 294. 2, S. 150. — pura: 2, S. 336f. — ratiocinandi (logica): 1, S. 557f. — reflexionis, refractionis: 2, S. 229—231. 271. 309—322. — Rhodia: 1, S. 301. — Romanae: 1, S. 309. 311. 448. 2, S. 401. — Salicae: 1, S. 314. — Scythicae: 1, S. 313.
 lexicon: 1, S. 201f. 279. 296. 321. 325. 350. 2, S. 393. 411. 464. — Germanicum: 1, S. 311. — iudicium (juris): 1, S. 295. 324f. 350. 354. 2, S. 32. — Latinum: 1, S. 201. — vocabulorum: 2, S. 396.
 liber: 1, S. 203. 256. 291. 2, S. 11. 27. 48. 71. 116f. 404. 477f. — authenticus: 1, S. 293f. 354. 357f. — controversiarum, decisionum, disputationum, exercitationum, quaestionum, resolutionum: 1, S. 347. — definitionum et propositionum: 1, S. 558. — prophetarum: 2, S. 134. — publicus: 1, S. 345. — repositorius: 2, S. 12. libri ecclesiae symbolici: 1, S. 340.
 liberalitas: 1, S. 46f. 2, S. 54.
 liberare (liberatio): 1, S. 116. 305f. 412. 439. 440. 456. 2, S. 56. 61. 83. 86f. 419. 556.
 liberi: 1, S. 84. 114. 245. 521. 2, S. 44. 53f. 56 bis 60. 62. 64. 66f. 76f. 81—83. 91f. 145.
 libertas (liber): 1, S. 44f. 55. 86. 106f. 109. 112. 114—117. 119. 122. 129. 132. 134. 141—143. 147. 149f. 216. 241f. 247f. 302—304. 332f. 373f. 380. 383—385. 395—397. 400. 402—404. 408. 411f.

- 414—416. 418—422. 427. 429. 432. 440. 466f.
471. 496. 533. 537—546. 548. 2, S. 36f. 55. 67f.
83. 88. 92. 117. 127. 140. 317. 319. 440. 512. 566f.
— civilis: 1, S. 65. — conditionalis: 1, S. 411.
— fideicommissaria: 1, S. 109. 117. 412. 417.
— in philosophando: 2, S. 247. — invincibilis:
1, S. 54. — judicandi: 2, S. 406. — mentium:
1, S. 496. — naturalis: 1, S. 308. — personalis:
1, S. 64. 496. 2, S. 92. statu liber: 1, S. 109.
114. 117f. 122. 139. 141f. 150. 384f. 396. 411f.
416. 419—421. 429.
- libertus: 1, S. 244. 332. 372f. 412. 2, S. 82. 87. 97.
105.
- libido: 1, S. 63. 554. 2, S. 147. 152.
- libra: 1, S. 209. 2, S. 196. 316. 354. 375.
- licentia: 1, S. 456. 471. 484. 2, S. 85.
- licitum: 1, S. 280. 465. 474. 477. 480. 2, S. 565—567.
- lignum: 1, S. 523. 2, S. 140. 190. 195f. 203—206.
232. 236. 314. 370.
- limes: 2, S. 494.
- limitatio (limitare): 1, S. 246. 2, S. 348.
- linea: 1, S. 26. 58. 77. 79. 121. 171f. 200. 202. 205.
235. 246. 387. 495. 510. 513. 522. 2, S. 41. 59. 84.
165f. 169f. 172—174. 176—183. 185f. 190. 209.
228—232. 239. 250. 263—267. 269f. 273. 281f.
307. 310f. 313—318. 320f. 332f. 335—340. 352f.
412. 439. 509. 512. — circularis: 2, S. 237. — cir-
cumferentialis: 1, S. 188. — continuata: 2,
S. 170. — infinita: 2, S. 267. — insecabilis:
2, S. 467. — in se rediens: 2, S. 384. — maxima:
2, S. 506. — quadratix: 2, S. 413. — sensibilis:
2, S. 477. — terminans: 2, S. 412.
- lineamentum: 1, S. 194. 269.
- lingua: 1, S. 152f. 168. 201f. 213. 269—271. 279.
282. 289—291. 484. 539. 541. 2, S. 392. 394. 413
bis 415. 419. — Anglica: 1, S. 289. 2, S. 414.
— Belgica: 2, S. 414f. — Danica: 2, S. 414.
— Gallica: 1, S. 289. 291. 538. 2, S. 5. — Ger-
manica: 1, S. 203. 215. 538. 2, S. 5. 9. 414.
— Graeca: 1, S. 270f. 291. 2, S. 446. — Hebrai-
ca: 1, S. 273. 291. 549. — Italica: 1, S. 291. 538.
— Latina: 1, S. 212. 219. 289. 291. 361. 538.
2, S. 5. 20. 411. 414. 422f. 446. — sancta:
1, S. 153. — Slavonica: 2, S. 415. — Suedica:
2, S. 414. — viva: 1, S. 291. 2, S. 414. *Roth-
welsch*: 2, S. 411.
- Lipsia: 1, S. 253. 317. 322. 2, S. 5.
- liquor (liquidum): 1, S. 284. 288. 2, S. 199. 204.
224f. 228. 232—234. 237. 243. 251. 254—256.
271. 290f. 312. 323—325. 335f. 344f. 348. 364.
370. — nervus: 2, S. 254. 370.
- lis: 1, S. 121. 135. 331f. 421. 428. 548. 2, S. 38f.
41f. 47f. 51. 56. 81. 100. 120.
- literae: 1, S. 202. 212. 216. 219. 283. 290f. 2, S. 127.
393. 421. 427. 510. 554. — bonae: 2, S. 401.
— elegantiores: 1, S. 352. — Graecae: 2, S. 423.
— sacrae: 1, S. 31.
- literatus: 2, S. 40. 42. 421
- litus: 2, S. 68. 198. 376.
- localitas: 1, S. 79. 171f. 503f. 2, S. 167f. 458.
- locatio: 1, S. 243. 248—255.
- locatio (*jur.*): 1, S. 132. 415. 2, S. 16. 18. 41f. 44f.
75f. 81.
- locomotivum: 1, S. 56—58. 60.
- locus: 1, S. 45. 78f. 90f. 103. 169. 172f. 193. 199.
233. 250. 506—510. 512—514. 531. 533. 549f.
553. 2, S. 8f. 94. 104. 127. 139. 168—171. 173.
176f. 179f. 186. 249f. 253f. 263—266. 269. 282.
285f. 302. 304. 308—310. 312f. 316. 321. 324.
331. 333f. 337f. 344. 347f. 355. 364. 367. 391.
395—397. 408. 434. 436. 438. 458. 483f. 496.
498. 571. — corporum: 1, S. 514. — universalis:
2, S. 441.
- loci (loca): 1, S. 235. 243. 278f. 312. 335f. 338f.
346. 367. 393. 398. 406. 416. 446f. 459. 473. 506.
2, S. 115. — argumentorum: 1, S. 199. — classi-
ca: 1, S. 352. 360. 364. — communes: 1, S. 189f.
2, S. 526. — communes juris: 1, S. 297. 352f.
355. — discurrendi: 1, S. 290. — inventionis
(inveniendi): 1, S. 161. 290. — memorandi:
1, S. 290. — parallela: 1, S. 338. 2, S. 96. 396. —
Scripturae Sacrae: 1, S. 514. 549. — topici: 1,
S. 168. 199. 203. 2, S. 99.
- logarithmus: 1, S. 476. 558. 2, S. 512.
- logica (logicus): 1, S. 28. 74f. 88. 105. 151. 159
bis 161. 177. 180. 186. 192. 199—201. 228f. 276f.
279—281. 286f. 291. 297. 324. 328. 336f. 339.
361. 371. 398. 426. 466. 468—471. 494. 518. 556.
2, S. 5. 31. 189. 395. 420f. 423. 429. 432. 434.
462. — exoterica: 1, S. 281. — heuristica-
logocritica: 1, S. 277. — inventiva (inventoria):
1, S. 177. 192. 194—198. 201. 557. — juris *

- (juridica): 1, S. 328. 370. 2, S. 29. — judicatoria: 1, S. 557. — modalis, simplex: 1, S. 469 bis 471. — recentior: 1, S. 281. — reformata: 2, S. 408. — vera: 1, S. 556f. 2, S. 408. — verisimilium: 1, S. 280.
- λογισμός: 1, S. 86.
- logistica: 1, S. 285f.
- logocritica: 1, S. 277. 279f. — contingentium: 1, S. 281.
- logomachia: 1, S. 41. 535. 2, S. 407. 455.
- λόγος: 2, S. 189. 247. — ἀργός: 1, S. 542.
- longitudo (longum): 1, S. 426. 2, S. 162. 192. 205. 213. 232. 262. 270f. 287. 292. 337. 350—352. 506. 509f.
- loqui: 1, S. 153. 244. 283. 437. 461. 470. 2, S. 8. 100. 408. 446. 493.
- lucere (lucidum): 2, S. 188. 204. 255. 331. 342. 344f. 380. 479. 575.
- lucrum: 1, S. 50. 202. 230. 303. 433—437. 439. 441. 444. 448f. 452. 458f. 462f. 555. 2, S. 8. 15. 41. 59. 62f. 64. 70. 92. 115. 121. 149. 564.
- ludus (ludere): 1, S. 90. 273—277. 282—284. 290. 349. 2, S. 6. 18. 47. 148. 153. — conorum: 1, S. 282. — latruncolorum (aggerarius): 1, S. 276. 284. — Olympicus: 1, S. 274. — pilae: 1, S. 283. — regius: 1, S. 245. — Schachicus: 1, S. 276. 283. 2, S. 522. — tabulae betulinae: 1, S. 282.
- lumen: 1, S. 447. 2, S. 200. 202—204. 215. 231. 238. 255. 302. 323. 344—347. 365. 381. — instantaneum: 2, S. 477. — naturae: 1, S. 31. 35. 130.
- luna: 2, S. 198. 208. 211. 225—227. 246. 330f. 342f. 359. 369f. 375f. 479.
- Lutherani (Evangelici, Augustanenses): 1, S. 65. 206. 318f. 322. 497f. 523f. 531. 536. 549. 553f.
- lux: 1, S. 158. 204. 261. 287. 299. 464. 474. 538. 2, S. 202—204. 223—227. 235—238. 246f. 250. 256. 271. 275. 330. 332. 342—349. 356—362. 366f. 369f. 375. 377. 436f. 476f. 490. 549. — coelestis: 2, S. 324. 345. 381. — solaris: 2, S. 225f. 247. 330. 369. 375.
- luxus (luxuria): 1, S. 47. 193. 463. 481. 2, S. 52. 65.
- luz: 1, S. 91.
- λυκάνθρωπον: 1, S. 448.
- Maccabaei: 2, S. 143.
- machina (machinamentum): 1, S. 172. 268. 301. 460. 466. 476. 481. 493. 506. 2, S. 192. 228. 250. 256. 300f. 311. 329. 335. 354. 368. 379. 393. 496. 512. — mundi: 2, S. 301. 328. — panepistemonica: 1, S. 476.
- macula solaris: 4, S. 107.
- magia: 2, S. 127. 137.
- magister: 1, S. 269f. 282f. 306.
- magistratus: 1, S. 47. 64f. 113. 133. 238. 294. 298. 304. 306. 311. 343. 400. 405. 441. 532. 2, S. 13 bis 15. 18. 42. 48f. 53—55. 62. 66. 68—70. 72f. 83. 88. 107. 115. 117—121. 134.
- magnanimitas: 1, S. 47f.
- magnes (magneticum): 1, S. 54. 157. 229. 267. 284f. 2, S. 214—218. 237—239. 249. 255f. 262. 271. 355. 379—381.
- magnificentia: 1, S. 46f.
- magnitudo (magnum): 1, S. 26. 37f. 141. 179. 192f. 200. 271. 273. 275. 286. 312. 459. 471f. 478f. 490—492. 527. 556. 2, S. 61. 105. 161. 167f. 170f. 226. 229. 233. 241. 248. 264f. 267. 284f. 289f. 294f. 301. 304. 306—308. 310. 315. 325. 330. 337f. 341f. 345. 347. 350f. 353—355. 364. 366. 381. 434f. 437f. 441. 443. 482f. 488. 505. 508. — magnitudinis: 2, S. 507.
- Mahumetani: 2, S. 138.
- majestas: 1, S. 65f. 84. 92. 132. 2, S. 4. 18. 38. 46. 60. 87.
- majoratus: 2, S. 118.
- majoritas: 1, S. 192f.
- malitia: 1, S. 156. 318. 343f. 453. 484. 537. 542f. 2, S. 568.
- malum (malitas): 1, S. 6. 42. 54. 56. 60. 90. 156. 280. 301. 404. 429. 432. 434f. 440. 453f. 456 bis 458. 461. 463. 466. 471. 496. 536. 542. 2, S. 42. 85. 89f. 115. 121. 129. 140. 149. 152f. 389. 488. 492f. 505. 510. 556. 565. 578. — alienum: 1, S. 462. 2, S. 152. — futurum: 1, S. 140. — majus: 1, S. 447. — morale: 1, S. 56f. — per se: 1, S. 404. 2, S. 565. — positivum: 1, S. 433. — summum: 1, S. 55.
- mancipium: 1, S. 132. 413. 2, S. 18.
- mandatum (mandatarius): 1, S. 132. 177. 190. 244. 331f. 415. 2, S. 16. 38. 41. 45. 47. 55. 61. 72. 105. 503f.

- mansuetudo: 1, S. 48. 85f.
 manufactura: 1, S. 292. 345.
 manumissio (manumittere): 1, S. 114. 135. 244.
 397. 406. 411f. 422. 426. 2, S. 97f.
 manus: 1, S. 339. 387. 452.
 mare: 1, S. 112. 459. 2, S. 68. 198. 202. 207. 235.
 250. 253f. 256. 304. 367. 370. 375f. — Americanum: 2, S. 376. — Mediterraneum: 2, S. 128.
 — Pacificum: 2, S. 376.
 maritus: 1, S. 305. 2, S. 38. 40. 44. 46. 511. 54. 56.
 64f. 72. 75—77. 80. 82f. 87. 117.
 marmor: 2, S. 200. 205. 237.
 martyr: 1, S. 318. 2, S. 137. 140.
 mas (masculus, masculinus): 1, S. 189. 2, S. 50.
 55. 60. 84. 118. 240. 242. 245. 293.
 massa: 1, S. 80f. 387. 459. 2, S. 223. 243. 245. 345f.
 360. 367. 370. 373. 435. 479. — continua,
 discontinua: 2, S. 435f.
 mater: 1, S. 405. 409. 2, S. 40. 55. 59. 83f.
 materia: 1, S. 6f. 12. 16. 18f. 26. 39f. 75. 80f. 83.
 90f. 94. 121. 186f. 193f. 199. 216. 279. 286—288.
 291. 298. 307. 312. 346. 348. 352. 354. 371. 373.
 375. 382f. 397. 406. 416. 432. 436. 449. 459. 481.
 490f. 495. 497. 502. 507. 510—512. 514. 551. 2,
 S. 4. 7. 33. 95—97. 101f. 105—108. 119. 137. 147.
 150. 159. 184. 195. 204. 206. 210f. 214. 225. 246f.
 262. 272. 279. 324. 331—333. 337. 342. 344. 346.
 352. 358. 361f. 365. 367. 372. 380. 392. 395. 409.
 433—436. 438—441. 478. 490. 492. 571. — circa
 quam: 1, S. 26. 37. — Deo coaeterna: 1, S. 6. —
 ex qua, in qua, in quam: 1, S. 26. — intelligibilis:
 1, S. 26. 39. — mobilis: 1, S. 39. — necessaria,
 contingens: 1, S. 76. — prima: 1, S. 6f. 15—19.
 26. 39. 103. 159. 424. 2, S. 138. 279f. 433—435.
 — rerum: 2, S. 433. — sensibilis: 1, S. 22. 26.
 39f. — signata: 1, S. 7. 11. — subjecta: 1, S. 173.
 177. 2, S. 419. — subtilis: 2, S. 279. 301. 330.
 materiale (materialis): 1, S. 12f. 37. 75. 79. 90.
 92. 190.
 Materialistae: 2, S. 120.
 materiatum: 1, S. 26.
 mathematica (mathematicus): 1, S. 22. 31. 37.
 39. 53. 74. 77—79. 171. 200f. 276. 286. 289. 364.
 370. 467. 489. 514. 558f. 2, S. 5. 32. 119. 127.
 255. 260. 340f. 379. 396. 403. 415f. 433. 439.
 456. 462. 464f. 471. 476f. 480.
 mathesis: 1, S. 60. 77. 171. 199. 290. 294. 350. 494.
 2, S. 190. 254. 405. 429. 434. 439. 549.
 matrimonium: 1, S. 129. 149. 391. 423. 427. 549.
 2, S. 14. 38. 45. 53. 56. 63f. 67. 76f. 82. 84f.
 89. 91f. 97. 107. — consummatum: 2, S. 85.
 maximum: 1, S. 200. 478. 2, S. 509.
 maxima: 1, S. 339.
 mechanica (mechanicus): 1, S. 172. 235. 267. 292.
 350. 489. 2, S. 31. 119. 153. 184. 192. 228. 230.
 232. 248f. 255. 257. 262. 271. 273—275. 291.
 301f. 315. 324. 327. 329. 335f. 340f. 343. 349f.
 393f. 415. 433. 478. 512. 554f.
 medicina (medicus): 1, S. 32f. 81. 87. 177. 202.
 235. 239. 267. 274f. 281. 291f. 294. 306. 308.
 313. 340. 350. 352f. 459. 2, S. 5. 81. 108. 116.
 127. 201. 208. 245f. 260. 274. 288—291. 293.
 301f. 310. 327—330. 340f. 343. 397. 413. 419.
 422. 500. 512. 525. 554.
 mediocritas: 1, S. 44. 46—48. 229f. 434. 454f. 462.
 2, S. 129. 507.
 meditatio: 1, S. 152. 160f. 292. 519. 2, S. 162. 277f.
 406. 408. 413. 436. 549.
 medium (*phys.*): 1, S. 493. 2, S. 188. 195f. 209.
 215. 230. 275. 304. 313f. 320—323. 330f. 335
 bis 337. 344. 409. 420.
 medium (*teleol.*) 1, S. 114. 229. 403f. 409. 458. 464.
 542. 2, S. 511—513. — instigandi: 2, S. 490.
 492. 495. — probandi: 1, S. 198.
 medium (ordo): 1, S. 88. 157. 181. 192. 371. 424.
 melancholia: 1, S. 499. 2, S. 127. 154.
 melioratio: 1, S. 451.
 melodia: 1, S. 202. 218.
 membrum: 1, S. 53f. 56. 82. 93. 481f. 2, S. 4f. 7.
 89. 152. 193. 254. 277.
 memoria: 1, S. 60. 202. 224. 269f. 273f. 276—278.
 296f. 299. 327. 360. 434. 453. 461. 463. 474. 483.
 2, S. 37. 97. 101. 106. 108. 266. 278. 390. 404.
 408f. 413. 416. 505.
 mens (mentale): 1, S. 16f. 48. 59. 62. 75. 84. 88f.
 92. 144. 151f. 160. 190. 194. 206. 252f. 266. 277.
 284. 286—288. 321. 338. 341—343. 374f. 377.
 382. 401. 414. 431. 438. 444. 447. 452. 460. 464.
 480. 484. 489. 492—494. 496—498. 502—505.
 507. 509—512. 514. 526f. 533—535. 551. 556.
 2, S. 5. 30. 119. 127. 130—132. 137. 140. 147f.
 152. 160. 165. 230. 247f. 262. 266. 274. 278 bis

285. 287f. 297f. 302. 304—306. 321. 332. 360. 391. 393f. 395—397. 413. 418. 420. 429. 439—442. 467. 480. 482. 487f. 492. 497. 529. 564. 571. — Christi: 1, S. 509. 513f. — concurrens: 1, S. 508—512. — determinata: 2, S. 285. — divina: 1, S. 509. 511. — generosa: 1, S. 48. — humana: 1, S. 54. 281. 492f. 496. 509. 514f. 2, S. 152. 285. 441. — incorporea: 1, S. 287. 2, S. 275. — momentanea: 2, S. 266. — mundi reatrix: 1, S. 492. — prima: 1, S. 496. — pura: 2, S. 130. — sustentans: 1, S. 509. — universalis: 1, S. 509. — universi: 1, S. 499.
- mensura: 1, S. 139. 200. 230. 282. 390. 2, S. 120. 233. 263. 320f. 351. 495. 498.
- mentiri (mendacium): 1, S. 193. 312. 484.
- Mentiens (Pseudomenos): 1, S. 88f. 303.
- mercator: 1, S. 65. 306. 448. 2, S. 7. 117. 120.
- merces: 1, S. 291. 448. 2, S. 17f. 40. 44. 69. 75. 81. 141.
- mercimonium: 1, S. 292. 2, S. 43. 119.
- mercurius: 2, S. 192. 200f. 203. 207—209. 211. 237. 242. 245. 248. 255f. 289—291. 437f.
- meridianus: 2, S. 238f. 271. 346. 358. 361. 363. 372. 381.
- meridies: 1, S. 80. 2, S. 131. 238. 330. 498f.
- meritum: 1, S. 26. 48. 454. 498. 2, S. 495. — Christi: 2, S. 139. 571.
- Messias: 2, S. 133.
- metallum: 1, S. 81. 267. 2, S. 188. 200. 205f. 214f. 235. 237. 246. 256. 332. 364. 437f. 442.
- metaphora (metaphoricum): 1, S. 236. 276. 278. 551. 554. 2, S. 418. — juris: 1, S. 326.
- metaphysica (metaphysicus): 1, S. 11. 21f. 30 bis 40. 74. 87f. 157. 170f. 199f. 229. 281. 285 bis 287. 324. 328. 386. 494f. 2, S. 5. 31. 100. 119. 189. 247. 407f. 415. 421. 423. 429. 434. 439. 445 bis 447. 462f. 475f. 520. 567. — generalis, specialis: 1, S. 93. — gentilitia: 1, S. 7. — juris: 1, S. 328. — universalis, particularis: 1, S. 22.
- logico-metaphysica: 1, S. 324. metaphysico-theologica: 2, S. 5. politico-metaphysica: 2, S. 119. postphysica: 1, S. 34.
- meteora: 1, S. 288. 2, S. 225. 235.
- Methodistae: 1, S. 296. 2, S. 97. 107.
- methodologia: 1, S. 277. 280.
- methodus: 1, S. 64. 67. 101. 124. 180. 193. 197. 201. 210. 212. 222. 229. 280. 285. 290. 293. 295f. 298. 326. 328. 330. 347. 370. 467f. 557. 2, S. 29. 32. 108. 149. 327f. 334. 338. 381. 393. 427. 434. 465. 512. 575. — accurata: 2, S. 329. — argumenta inveniendi: 1, S. 198. — Cartesiana: 2, S. 381. — Cavaleriana: 2, S. 265. — didactica: 1, S. 496. 2, S. 390. — disponendi juris: 1, S. 306. — docendi discendique: 1, S. 259. 356. — facti: 1, S. 298. — geometrarum: 2, S. 184. — gnostica: 2, S. 394. — Hugeniana: 2, S. 185. — investigationis: 1, S. 461. — juris: 1, S. 297. 2, S. 32. — jurisprudentiae: 1, S. 296—300. — Justiniana: 1, S. 297f. 347. 2, S. 106. — mechanica: 2, S. 394. — medendi: 2, S. 245. 290. 302. 397. — naturalis: 1, S. 280. 296. 299. 347. — nostra: 1, S. 339. — nova: 1, S. 297. 299. — occasionalis: 1, S. 280. — perfecta: 1, S. 299. — therapeutica: 2, S. 397. — Triboniana: 1, S. 300.
- metonymia: 1, S. 278. 512. 2, S. 410.
- metra: 1, S. 219. 227f.
- metus: 1, S. 343. 403. 437f. 445. 456. 463f. 2, S. 55. 120. 150. 154. 496. 564. — vacui: 2, S. 190. 211. 233.
- micrographus: 2, S. 241—243.
- microscopium: 1, S. 353. 2, S. 413.
- militia (miles): 1, S. 111. 292. 331. 333. 401. 415. 537. 2, S. 18. 39. 51. 54f. 57. 62. 64. 69. 108. 119.
- minerale: 1, S. 288. 2, S. 202. 219. 235. 245f.
- Minerva: 1, S. 237. 299.
- minimum: 1, S. 200. 2, S. 170. 172. 264—267. 269—271. 308.
- minister: 1, S. 292. 294. 2, S. 82. 120. 130. 149. 154. 492.
- minor, major (*jur.*): 1, S. 298f. 2, S. 38. 43. 45. 48. 50f. 54f. 62. 66. 68. 72. 74. 76. 83. 89. 91—93.
- minorennitas: 2, S. 89.
- minoritas: 1, S. 192f.
- miraculum: 1, S. 495f. 533. 2, S. 130. 146. 190. 253. 257. 396. 494. — de Cana: 2, S. 137.
- miseria: 1, S. 155. 433. 435. 437—446. 454—457. 462. 537. 542f. 2, S. 152—154. 566.
- misericordia: 1, S. 538. 2, S. 6. 9. 152f.
- missa: — Chrysostomi: 2, S. 137. — Hierosolymitana: 1, S. 110. 422. — Jacobi: 2, S. 137.

- mixtio (mixtura, mixtum): 1, S. 80f. 106. 168.
 177f. 188f. 288. 463. 548. 552. 2, S. 41. 188. 200.
 241. 329. 413. 494.
- mnemonica: 1, S. 273. 276—281. 326.
- mobilitas (mobile): 1, S. 39. 476. 490. 493. 504.
 2, S. 16. 34. 42. 76. 91. 116. 119. 167f. 197. 311.
 435. 443. 471.
- modalia: 1, S. 466. 468—471. 481. — juris: 1,
 S. 466. 468—471. 481. — logica: 1, S. 468. 470.
- moderatio: 1, S. 230. 455. 462. 2, S. 565.
- Moderni: 2, S. 103.
- modestia: 1, S. 47f. 537.
- modi (modus): 1, S. 12. 23. 31. 37. 94. 102. 104.
 110. 132. 134. 141. 143—145. 152—154. 156.
 159. 170. 195f. 205. 232. 238. 270. 286. 346. 352f.
 370. 379f. 394. 402. 404. 407. 415. 426. 428. 467.
 469f. 497. 558. 2, S. 41. 43. 66—68. 90. 99. 108.
 112f. 185. 245. 280. 289. 324. 411. 413. 416. 457f.
 464. 467. 469. 488. 496. 499. 554. — acroamati-
 cus, exotericus: 2, S. 416. — causandi: 1, S. 352f.
 2, S. 99. 112f. — essendi: 1, S. 88. — possibilis:
 1, S. 495. 515f. — potestativus: 1, S. 142. 415.
 — praedicandi: 1, S. 88. — quantitativus: 1,
 S. 497. — quartus: 1, S. 503. — rerum: 1, S. 394.
 2, S. 417. 457. — significandi: 1, S. 152. —
 solvendi problemata: 1, S. 176. — substantiae:
 2, S. 488. — tractandi syllogisticus: 1, S. 361.
 — triplex subsistendi: 1, S. 535.
- modi syllogistici: 1, S. 177. 179—187. 204. 2,
 S. 469. 549f. — aequales, inaequales: 1, S. 179.
 181. — Aristotelici: 1, S. 179—185. 187.
 — figurae quartae Galenicæ: 1, S. 168. 183. 186f.
 — figurati, simplices: 1, S. 183—185. — Hos-
 piniani: 1, S. 168. 179—185. — indirecti:
 1, S. 183—185. — Leibnitii: 1, S. 168. 184 bis
 186. 2, S. 549f. — modales, de inesse: 2, S. 469.
 — monadici, correspondentes: 1, S. 183. 185.
 — similes, dissimiles: 1, S. 180f. — Sturmii:
 1, S. 186f. — utiles, inutiles: 1, S. 168. 180—186.
 — Daropti (modus Thomasi): 1, S. 168. 186f.
- modificatio: 1, S. 287. 312. 512.
- molecula: 1, S. 187.
- moles: 1, S. 6. 497. 502. 505. 512. 2, S. 158f. 190.
 207. 230. 245. 247. 257. 352. 374. 376.
- molestia, 1, S. 59. 269. 303.
- molle: 1, S. 491. 2, S. 159. 161f. 183—185. 188.
 205. 249. 251. 255. 272. 310. 316. 319. 497.
- momentum (momentaneum): 1, S. 104. 379. 400.
 406. 502. 516. 533. 2, S. 74. 171. 175. 185. 202.
 231. 236. 263. 265f. 277. 294. 312. 321. 331
 bis 333. 336—338. 342. 344. 346. 349. 351. 395.
 476f. 489. — mortis, ultimum: 1, S. 119. 131.
- monachus: 1, S. 333. 337. 404. 2, S. 4. 13. 52. 56.
 428. 434.
- monachi Hierosolymitani: 2, S. 13.
- monadicum: 1, S. 7. 173. 185. 220. 222.
- monarchia: 1, S. 65. 191. 205. 315. 448.
- monasterium: 1, S. 283. 320. 333. 353. 2, S. 10. 56. 60.
- moneta: 2, S. 70. 79. 121.
- monitum (monitor): 2, S. 148—151.
- monocratia: 1, S. 65.
- monopolium: 2, S. 68. 115.
- monstrum: 1, S. 86f. 189.
- mora: 1, S. 116f. 150. 418f. 426. 2, S. 70. 72. 75.
 91. 118.
- Moralistae: 1, S. 230. 235.
- moralitas (morale): 1, S. 44. 53—59. 63. 65. 92.
 94. 129. 266. 268. 301. 303f. 371. 373f. 376—378.
 380—383. 398—400. 412. 454. 463f. 467. 481.
 505. 554. 2, S. 7. 10. 29f. 36f. 41. 45. 50. 114.
 131f. 189. 415. — ethica: 1, S. 55. 59.
- morbus: 1, S. 160f. 239. 462. 2, S. 40. 151f. 154.
 261. 328. 500. 556.
- mors (mortuus): 1, S. 90. 115. 117—119. 138f.
 141. 147f. 224. 294. 304—306. 309. 333. 336.
 383—386. 398. 405f. 417. 419. 421. 423. 428.
 431f. 440. 442—444. 452. 462. 493. 496—498.
 533. 551. 2, S. 10. 18. 37. 44. 52. 58f. 63. 65. 67.
 78. 85. 118. 127f. 130. 140. 143. 146. 149. 153f.
 395. 571. — aeterna: 1, S. 445. 498. 2, S. 143.
- mortificatio: 2, S. 149.
- mos (mores): 1, S. 50. 73. 75. 84. 210. 290f. 313f.
 341. 345. 361. 549. 2, S. 52. 108. 395. 495. 506.
 — boni: 1, S. 107. 345. 402. 480. — catecheti-
 cus: 1, S. 273. — geometricus, mathematicus:
 1, S. 53. 346. 390. 2, S. 188. 425.
- motio: 1, S. 57. 282.
- motor: 1, S. 482. 2, S. 271. — primus: 1, S. 39.
 2, S. 440f.
- motus (movere): 1, S. 37. 39. 53f. 56f. 61. 77—80.
 82. 86. 94. 103. 112. 153. 156f. 169. 171. 178. 229.

284. 286—288. 387. 392f. 416. 435. 457. 459. 460. 464. 480. 482. 484. 489—497. 499. 508. 510—512. 527. 533—535. 2, S. 5f. 37. 89. 128. 159f. 164. 166f. 169—171. 175f. 178. 182. 184—186. 189. 191. 196. 199. 201. 205. 212. 219. 221—276. 279—285. 287. 289—296. 298—302. 306. 309 bis 312. 314—323. 326f. 329. 331—333. 335 bis 337. 339—344. 346—348. 351—353. 355. 357. 360. 366. 369. 373. 375. 379. 381. 383. 391—393. 395—397. 428. 434—443. 467. 470. 475—477. 479f. 483f. 489f. 494. 507. — abstractus: 2, S. 157—159. 219. 224. 229. 259—276. — ab extrinseco (ab extraneo): 2, S. 440f. — acceleratus: 2, S. 232. 255. 266. 269. 281. 315. — actualis: 1, S. 491. — aëris: 2, S. 236. 253. — aetheris: 2, S. 227. 234f. 238. 246f. 275. 324—326. 347. 350. — antipathicus: 2, S. 240. — apparens (opticus), verus: 1, S. 80. 2, S. 227. 230. 497. — a seipso: *
- 2, S. 440. — celerrimus: 2, S. 269. 512. — circularis (in se rediens): 2, S. 174—176. 179f. 183f. 218. 223f. 226. 230. 237f. 255. 267. 271. 274. 280. 286. 296f. 340. 344. 358. 428. — compositus: 2, S. 185. 297. 316. 333. 345. — concretus: 2, S. 219. 223 bis 257. 271. 314. — continuus (continuatus): 1, S. 533. 2, S. 161. 186. 255. 263. 265. — corporum coelestium: 1, S. 288. 2, S. 188. 285. 294. — curvus, curvilineus: 2, S. 163f. 175f. 184f. 256. 270f. — eccentricus: 2, S. 297f. 381. — globorum: 2, S. 225. — gravium: 2, S. 191. 212. 254. 320. 350. — harmonicus: 1, S. 484. — impressus, susceptus: 2, S. 271. 440. 446. — independens: 2, S. 297. — in vacuo: 2, S. 434. — liber: 2, S. 320. — localis: 2, S. 189. 302. 304. 308. 467. — lucis: 2, S. 227. 348. 356f. 359. 375. — luminarius: 2, S. 347. — lunae: 2, S. 225. — marium: 2, S. 253f. 256. 370. 375f. — moralis: 1, S. 94. — musculorum: 1, S. 267. 2, S. 249. 255. 257. — naturalis, artificialis: 2, S. 232. 250. — ordinarius, extraordinarius: 2, S. 227. 237. — partium: 2, S. 224. 226. 238. 344. — perennis (aeternus): 1, S. 287. 2, S. 280. 354. — perpetuus: 2, S. 197. 208. 224. 311. 315. 348. — physicus: 2, S. 237. — primigenius: 2, S. 256. — primus, secundus: 1, S. 54. 56—58. — proprius: 2, S. 314. 337. 339f. 345f. — publicus, privatus: 2, S. 310. 315. 362. 375. — purus (brutus): 1, S. 206. 2, S. 315. 336. — rectus (rectilineus): 2, S. 163f. 166. 174. 178. 180. 183 bis 185. 229. 237. 255f. 266f. 270f. 281. 284. — reflexus, refractus: 2, S. 255. — sanguinis: 2, S. 253. — secundum partem: 1, S. 493. — se ipsum: 2, S. 169. — sensibilis, insensibilis: 2, S. 235. 248. 255. 271. 273. 315. — simplex: 1, S. 54. — solis: 2, S. 227. 341. 359. 368f. 371. — spiritus: 2, S. 226. — spontaneus: 1, S. 482. 2, S. 497. — subtilis: 1, S. 287. 2, S. 165. 334. 341. — systematicus: 2, S. 317. — terrae (telluris, diurnus, mundanus): 1, S. 80. 2, S. 196. 223. 225—227. 246. 274. 297. 299. 335. 342. 346 bis 348. 356. 359. 382. 424. — uniformis: 2, S. 255. 266. 269. — universalis, particularis: 2, S. 219. 221. 226. 243. 248. 363. 375. — violentus: 2, S. 355. — vitalis: 2, S. 253. — *πρώτον δεκτικόν*: 2, S. 230. 248.
- movens primum: 1, S. 59. — — morale: 1, S. 60. *müssen*: 1, S. 539—542.
- mulier: 1, S. 41. 284f. 391f. 2, S. 20. 45. 51f. 57. 62. 64f. 75f. 91. 117. 129. 140.
- multiplicatio: 1, S. 173. 196. 205. 210. 220f. 382. 395. 438. 467. 476. 482. 2, S. 159. 273. — terminorum: 1, S. 386.
- multipraesentia: 1, S. 495.
- multitudo: 1, S. 92. 155. 158. 182. 271—273. 275. 306. 446f. 474—477. 526. 2, S. 61. 241. 243. 306. 335. 448. 450. 453f. 494.
- multum (multi): 1, S. 29. 33. 386. 526. 2, S. 282f. 408. 508.
- mumia: 2, S. 126.
- mundulus: 2, S. 223. 271. 290.
- mundus: 1, S. 52. 54. 79—82. 86. 103. 216. 229. 253. 286. 288—290. 301. 342. 344f. 373. 398f. 438. 445. 459. 481. 485. 492. 494. 499f. 510. 524. 533. 537f. 541. 543—545. 555. 2, S. 127f. 131. 137. 145. 154. 184f. 188. 219. 223. 225. 241. 255f. 280f. 285. 287. 293—295. 298. 301. 308. 314. 328. 330. 341—343. 356. 360. 362. 381. 393. 395f. 435. 441. 448. 452. 494. 511. 530. 575. — infinitus: 2, S. 298.
- musculus: 1, S. 267. 2, S. 199. 232. 249. 254f. 257. 554.
- musica: 1, S. 60. 283. 459. 520. 537. 544. 2, S. 6. 254f. 274. 336. 351. 555.

- mutatio (mutare): 1, S. 52. 91. 122. 171. 285. 293. 295. 339. 345. 363. 447. 449. 471. 474f. 477 bis 479. 483. 491. 493. 497. 509. 2, S. 41. 121. 152. 168—170. 176f. 183. 185. 193. 241. 264f. 283. 294. 302. 305. 307f. 330—333. 347f. 365. 381. 395. 408. 434. 436f. 443. 467. 471. 484. 488—490. 492f. 495. 499. 568. — accidentalis: 1, S. 91. — animi: 2, S. 58. — centralis: 2, S. 241. — corporis: 2, S. 304. 308. 331. 342. — in mente: 2, S. 467. — legis: 1, S. 402. — localis: 2, S. 168. 265. 436. 471. 484. — motus: 2, S. 484. — religionis: 1, S. 403. — situs: 2, S. 484. — spatii: 1, S. 491. 493. 2, S. 167f. 308. 331. 381. 441. 471. — substantiae (formae substantialis): 1, S. 511. 2, S. 509. — voluntatis: 1, S. 396. 450.
- mutilus: 1, S. 29. 93. 2, S. 42. 294.
- mutus: 1, S. 189. 283. 298. 349. 482.
- mutuus: 2, S. 16. 18. 39f. 43. 52. 121. 284.
- myologia: 2, S. 255.
- mysterium: 1, S. 159. 506. 515—521. 550. 552. 2, S. 481. — Eucharistiae: 1, S. 500—517. — fidei: 1, S. 494—500. 515. 2, S. 274.
- Nadir: 2, S. 357—359. 361. 363. 368f. 371f. 374.
- natio: 1, S. 288f. 539. 2, S. 7. 126. 510.
- Natur: 1, S. 540. 545.
- natura: 1, S. 12—14. 17. 25. 41. 52. 60f. 67. 73. 80. 83. 85. 87. 90. 93. 112. 135. 153. 155—158. 161. 188. 199. 205f. 229. 235. 240. 243. 248. 273. 280f. 292. 300f. 303f. 342—345. 348. 375. 383. 386. 388. 392. 395. 397. 399—401. 414. 421. 432. 444. 446. 451. 459. 462. 464. 474. 482f. 492. 496f. 501. 503. 505—507. 510f. 530—533. 552f. 558. 2, S. 17. 33f. 43. 67. 69. 71. 93. 98f. 103. 108. 126f. 129f. 134. 136f. 146. 151. 159f. 164. 184. 190. 195. 207. 216. 219. 221. 224. 229. 232. 235. 237. 240. 244. 248. 250. 253. 255f. 261f. 266. 270. 273. 275. 287. 290. 298. 301. 304. 315. 324f. 328—330. 332f. 344. 347. 359. 362. 367. 370. 392—394. 428f. 434—438. 440—442. 447. 456. 470. 489. 494. 497. 578. — abstracta: 2, S. 229. — angelorum: 1, S. 496. — animae: 1, S. 494. — animalis: 1, S. 61. 2, S. 505. — Christi: 1, S. 524. 549. — communis: 1, S. 16. — conditionalis: 1, S. 135. — constitutiva: 2, S. 442. — corporea: 2, S. 269. — corporis: 1, S. 79. 490f. 2, S. 270. 291. 300. 303. 331. 438. 442f. 475. — differens, indifferens: 1, S. 13. — formata: 1, S. 463. — humana (hominis): 1, S. 61. 431. 524. 529. 2, S. 154. — interior: 2, S. 300. 327. — intima: 2, S. 289f. — mentis: 2, S. 281. 285. — privata (propria): 2, S. 452. — producens: 1, S. 229. — rationalis: 1, S. 462. — rei (rerum): 1, S. 76. 89. 103. 111. 153. 155. 159. 178. 201. 223. 229. 341f. 379. 384. 386. 394. 398f. 408. 449. 467. 473. 519. 2, S. 97. 161. 227. 240. 255. 270. 274. 278. 301. 324. 328. 391. 413. 425. 428f. 434. 440. 449f. 453. 567. — secunda: 2, S. 442f. — simplex: 2, S. 337. — singularis: 2, S. 451. — specifica: 1, S. 17. — terrestres: 2, S. 343. 347. — universa: 1, S. 153. — universalis: 2, S. 336f. 450. — univoca: 1, S. 17.
- naturale (naturalis): 1, S. 25. 36. 282. 303. 312. 343. 555. 2, S. 4. 7. 36. 50f. 53. 59. 73. 78. 86. 90. 100. 102. 106. 118. 131f. 150f. 160f. 212. 243. 257. 408. 424. 438. 442. 494. 497. 500. post-naturale, supranaturale, transnaturale: 1, S. 34.
- Naturalistae: 1, S. 490. 2, S. 443.
- Naturkunst: 2, S. 219.
- natus sibi soli: 1, S. 342.
- nauta: 1, S. 306. 2, S. 39f.
- navis (navigium, navigatio): 1, S. 84. 91. 95. 282. 441f. 456. 2, S. 54. 79. 126. 193. 197f. 207. 214. 292. 311. 322f. — submarina: 2, S. 316. — Thesei et Jasonis (Argo): 1, S. 91.
- Nazoraei: 2, S. 135.
- necessitas: 1, S. 101. 157. 202. 238. 272. 301. 311. 326. 332. 402. 433f. 440. 442. 444. 453f. 456. 460—462. 465f. 480f. 495f. 537f. 2, S. 29. 77. 79. 82. 137. 140. 152. 164. 428. 491. — absoluta, hypothetica: 1, S. 52. 113. 541. 2, S. 518. — corporum: 1, S. 496. — eventuum: 2, S. 410. — moralis: 1, S. 301. 304. — naturae: 1, S. 506. — naturalis: 1, S. 304. — privata: 1, S. 455.
- necessarium (necesse): 1, S. 24. 28. 33. 102—104. 112. 115. 150. 281. 285. 383—385. 396. 398 bis 400. 406. 420. 423f. 429. 454—456. 460f. 465 bis 470. 472—474. 476f. 480f. 483. 503. 537. 541. 2, S. 68. 116. 127. 153. 224. 306. 408. 452. 469. 485. 495. 499. 508. 566f. — per se: 1, S. 423. — simpliciter: 1, S. 470.
- necromantia: 2, S. 138.

- nefas: 1, S. 401. 405.
 negatio (negare): 1, S. 11. 14. 77. 88. 154. 158.
 160. 186f. 194. 284. 398. 471. 524. 2, S. 383. 493.
 — identitatis: 1, S. 14. — possibilis: 2, S. 493.
 negativum: 1, S. 145. 154. 180. 371. 390. 423. 426.
 520. 535. 545. 2, S. 493.
 negligentia: 1, S. 431. 451. 2, S. 91f. 151. 153.
 negotium: 1, S. 205. 292. 321. 406. 429. 450. 519.
 2, S. 42. 45. 72f. 89. 119—121. 150. 504. 556.
 nemesis Carolina: 2, S. 108.
 neophyta: 1, S. 256.
 nervus: 1, S. 54. 2, S. 193. 201. 205. 254. 370. 380.
 — legum: 2, S. 103—105.
 nex: 1, S. 302. 2, S. 55.
 nexus: 1, S. 157. 2, S. 345. — naturae: 1, S. 153.
 nigrum: 1, S. 556. 2, S. 200. 204. 236. 436f. 464.
 nihil: 1, S. 15. 23. 55. 89. 393. 496. 502. 515. 535.
 538. 544. 2, S. 129. 253. 268. 280. 433. 436. 487.
 507.
 Nilus: 2, S. 424.
 nisis: 2, S. 191. 228. 234. 247. 249. 323. 325f. 381.
 nitrum: 2, S. 202. 240—242. 253. 256.
 nix: 2, S. 193. 203. 205. 207. 235. 253. 349. 437.
 — nigra: 2, S. 437.
 nobilitas (nobilis): 1, S. 298. 2, S. 39. 43. 53. 69.
 nocere (noxius): 1, S. 58. 229. 253. 383. 385. 387.
 408. 410. 413. 431. 433—437. 439. 443. 448f.
 453—456. 458. 462f. 2, S. 40. 71. 73. 120. 288.
 496. 565.
 nodus: 1, S. 90. 236. 543. 12, S. 496. — Gordius:
 1, S. 236. 329f.
 nomen: 1, S. 26. 29. 36. 40. 107. 146. 154. 169. 178.
 182. 289. 312. 404f. 431. 459. 464. 466. 474. 483.
 538. 545f. 2, S. 11. 76. 283. 391. 394. 413. 427
 bis 429. 447—449. 451. 454. 456. 481. 487f. 493.
 506. 568. — abstractum: 2, S. 449. — adjecti-
 vum: 2, S. 448. — collectivum: 1, S. 75. 2,
 S. 447. — commune: 1, S. 87. — divinum: 2,
 S. 85. 138. — generale: 2, S. 450. — proprium:
 1, S. 277. — substantivum: 2, S. 448f. 458.
 — universale: 2, S. 450. 453.
 Nominales: 1, S. 11. 2, S. 427f.
 nominalia: 1, S. 256.
 nominare: 1, S. 169. 178. 195. 201. 2, S. 487.
 nomothesia (nomotheticus): 1, S. 342. 345. 401.
 437
- non: 1, S. 168.
 noologia: 1, S. 281. 288.
 norma: 1, S. 203. 2, S. 498. — textus: 1, S. 548.
 556.
 noscere: 1, S. 457. 466. 478. 484.
 nota: 1, S. 25. 195. 202. 277—279. 482. 2, S. 104.
 106. 429. 488. 500f. — arbitraria (fortuita):
 1, S. 278. — musicae: 1, S. 218. — naturalis:
 1, S. 202. — rerum: 2, S. 468. — veterum:
 1, S. 325.
 notarius: 2, S. 42. 57. 62. 81. 108. 115. 501.
 notio: 1, S. 151. 235. 455. 481. 508. 2, S. 17. 138.
 224. 247. 251. 289. 301f. 304. 409. 418. 488.
 — clara: 2, S. 343. — communis: 1, S. 397.
 528. 2, S. 494. — communissima: 1, S. 151.
 — generalis, specialis: 1, S. 151. — generalissi-
 ma: 2, S. 426. — innata: 1, S. 152. — insita:
 1, S. 151. — mechanica: 2, S. 343. — prima,
 non prima: 1, S. 151f. 178. — primitiva, deri-
 vativa: 1, S. 279f. 2, S. 549. — secunda: 1,
 S. 178. 2, S. 417. — solida: 2, S. 425.
 notitia: 1, S. 73. 277. 279. 284. 288. 453. 457. 484.
 498. 552. 2, S. 30f. 393. 404. 409. — innata
 (connata): 1, S. 463. — naturalis: 1, S. 52.
 — practica: 1, S. 466. 484. — probabilis, certa:
 1, S. 453. 457. 2, S. 565.
 notum: 1, S. 440. 2, S. 412. 418. 447. 469. —
 absolute: 2, S. 480. — per se: 1, S. 469. 2, S. 480.
 notius natura, quoad nos: 1, S. 34. 2, S. 468.
 νοῦς: 1, S. 59.
 novatio: 1, S. 111. 423f. 429. 479. 2, S. 46. 86.
 93.
 novator: 1, S. 90. 2, S. 433.
 novella: 1, S. 313f. 331. 333. 336f. 404. 2, S. 33.
 95f.
 noxa: 1, S. 54. 57. 190. 436. 2, S. 54.
 nubes: 2, S. 226. 232. 253. 292. 378f.
 nucleus: 1, S. 289. 332. 2, S. 36. 108. 241f. 396.
 nullum (nullus): 1, S. 139. 301. 371. 425. 468—470.
 2, S. 265f. 498f.
 numerator: 1, S. 195. 201.
 numerus (numerare): 1, S. 19. 29. 168. 170—172.
 174f. 178f. 189. 195—198. 200—205. 221. 286f.
 390. 394f. 420. 443. 460. 474. 476. 482. 484. 499.
 526. 539. 544. 546. 553. 2, S. 8. 167. 189. 267. 304.
 387—389. 409. 417. 441. 443. 479. 481. 507. 550.

576. — arithmetice determinatus: 1, S. 418.
 — combinationum: 1, S. 176. — cubicus: 1, S. 178. — denominans, exponens: 1, S. 168. 172—175. 178. 193. 195—198. 204. 210. 212f. 221. 474. — determinatus, indeterminatus: 1, S. 200. 2, S. 8. — effabilis: 1, S. 386. — figuratus: 1, S. 178. — fractus: 1, S. 178. — indefinitus: 1, S. 200. — in extenso: 2, S. 441. — magnus: 2, S. 508. — numerorum: 2, S. 417. — modorum: 2, S. 549. — motus: 2, S. 441. — partium: 2, S. 275. 304. 441. 507. — pluralis: 2, S. 448. — possibilium: 1, S. 198. — pronicus: 1, S. 178. — quadratillorum: 2, S. 275. — quadratus: 1, S. 178. 2, S. 349. — rerum: 1, S. 176. 211f. 217. — singularis: 2, S. 448. — stricte dictus: 1, S. 178. — surdus: 1, S. 178. 386.
- nუმismata: 1, S. 276.
 nunc: 1, S. 89. 2, S. 420.
 nunciare: 2, S. 91f. 503.
 nundinae: 2, S. 40. 75. 92.
 nuptia: 1, S. 137. 296. 378. 391. 404. 2, S. 18. 43. 45. 49. 64. 68. 76f. 81. 83—85. 91.
 nutritio: 2, S. 147. 202. 210f.
 nutus: 1, S. 283. 492. 2, S. 41.
- obedientia: 1, S. 109. 115—117. 405. 416. 418. 447. 462. 492. 497. 2, S. 82. 88. — activa, passiva: 1, S. 497. — civium: 1, S. 444. 532.
 objectio: 1, S. 336. 355.
 objectum: 1, S. 23. 26. 36f. 42. 61. 103f. 193. 266. 275. 279f. 307. 312. 354. 381f. 398. 402. 482. 2, S. 39. 68. 99f. 112f. 357. 391. 393. 490. 492. 498f. — adaequatum: 1, S. 39. — externum: 1, S. 53. — juris: 1, S. 296. 302. 2, S. 68. 555. — metaphysices: 1, S. 39. — percipientis: 1, S. 484. — scientiae: 2, S. 189. — sensus: 1, S. 493.
 obligatio (obligare): 1, S. 52. 83. 91. 105. 113. 115. 138. 141—143. 148. 189f. 242. 298. 301f. 304f. 332. 344. 402f. 406f. 415. 417. 419. 436. 442. 454. 461. 465. 468. 471. 480. 496. 2, S. 12. 14 bis 17. 21. 29. 37—43. 45. 48. 50f. 53. 56. 63f. 66. 68f. 71. 75f. 81. 85f. 88. 90. 115. 117. 140. 492. 502. 565—568. — ad necessaria: 2, S. 566. — civilis: 1, S. 49. 2, S. 86. — dandi: 2, S. 14. 17. — debita: 1, S. 442. — fungibilis: 2, S. 71. — interna, externa: 1, S. 52. — moralis: 1, S. 49. — mutabilis, immutabilis: 1, S. 52. — naturalis: 1, S. 403. 2, S. 51. 86. — personalis: 1, S. 302. 2, S. 14. 71. — principalis: 1, S. 332. — privativa: 1, S. 302. — verborum: 1, S. 303. 406f.
- obliquitas (obliquum): 1, S. 324. 2, S. 159. 173f. 177. 179. 182—184. 203. 273. 310. 345. 569.
 obscuritas: 1, S. 306f. 2, S. 94f. 202. 410f.
 observatio: 1, S. 169. 199. 209. 228. 268. 284—289. 398f. 450f. 454. 481. 2, S. 255. 229. 233. 243. 248. 254f. 274. 280. 289. 293. 302. 328. 342. 366. 375. 395—397. 420. — mentalis: 2, S. 395.
 obsessus: 1, S. 504. 533. 2, S. 127.
 obstaculum: 1, S. 458. 2, S. 265. 322. 332f. 489. 491.
 occasio: 1, S. 150. 202. 2, S. 149. 152. 492.
 occidens (occidentale): 2, S. 96. 225f. 238f. 330. 346. 368. 498.
 occidere: 1, S. 435. 443. 480.
 occupans: 1, S. 114. 449.
 occupatio: 1, S. 292. 449. 2, S. 61. 81. 153.
 occursus (occurrere): 1, S. 491. 2, S. 157—159. *
 171—175. 177. 180—182. 185f. 263. 268. 271. 277. 319. 334. 337f. 361. 363. 435. 477. — obliquus, rectus: 2, S. 172—174. 177. 179. 181. 186. 269.
 oceanus: 1, S. 505. 2, S. 226. 253. — Atlanticus: 2, S. 376.
 oculariter proponere (monstrare): 1, S. 213. 222.
 oculus: 1, S. 459. 464. 2, S. 202—204. 247. 330. 332. 335. 344f. 380. — mentis: 1, S. 507. 2, S. 413.
 odium: 1, S. 229. 270. 434. 438f. 455—458. 462f. 481. 554. 2, S. 147. 565f.
 odor: 1, S. 288. 2, S. 128. 151. 188. 200. 202. 204. 235f. 288. 290. 442.
 oeconomia: 1, S. 299. 2, S. 26. 106. 108. 224. 228f. 248. 255. 356. — salutis: 1, S. 294. — universalis: 2, S. 243.
 officium: 1, S. 47. 189. 210. 292. 301. 312. 333. 415. 432. 435. 439. 456. 467. 497. 506. 2, S. 12. 14. 16f. 74. 119. 132. 134. 141. 150. 392. 406. 461. 495. 502. 565f. — Christiani: 1, S. 551. — hominis: 2, S. 17. — philosophi: 2, S. 315. — publicum: 1, S. 515.

- oleum: 2, S. 86. 130. 192. 199. 211. 242. 364.
 oligarchia: 1, S. 65. 191.
 omen: 1, S. 460. 2, S. 501.
 omittere (omissio, omissibile): 1, S. 465. 467—474.
 476f. 2, S. 389. 528f. 566f.
 omnis: 1, S. 182f. 200. 460—462. 468f. 477f. 480.
 2, S. 283. 330. 448. 498f. 567. 579.
 omnipotentia: 1, S. 33. 84. 344. 444. 495. 525. 537f.
 544f.
 omnipraesentia: 1, S. 495. 545.
 omniscientia: 1, S. 495. 522. 525. 537f. 544—546.
 2, S. 342.
 omnitas partium: 2, S. 507.
 oneirocritica: 2, S. 502.
 ὄνοματοποιία: 2, S. 411.
 onus: 2, S. 17. 69. 76. 116. 198. 228. — probandi:
 1, S. 76f. 2, S. 90. — reale: 2, S. 17. 71f. 76. 78.
 opacum: 2, S. 188. 199. 242. 330. 344.
 operatio (operare): 1, S. 25. 36. 40. 43f. 61. 89.
 92. 155f. 169. 453. 484. 510. 2, S. 18. 217. 249.
 289f. 325. 395. 476. — congrua: 1, S. 152.
 — immediata Dei: 1, S. 271. — intellectus:
 1, S. 30. — mentis: 1, S. 16—18. 23. 30. 40. 75.
 opifex (opificium): 1, S. 306. 2, S. 7. 12. 39f. 42.
 118—120. 392—394. — rerum: 2, S. 360.
 opinio: 1, S. 140. 173. 240. 323. 431. 434. 446. 453.
 463. 465. 483. 538. 552. 2, S. 5. 89. 100. 493. 495.
 505. 512. 578. — communis: 1, S. 240. 2, S. 93.
 100. — doctorum: 1, S. 335. — notionalis: 2, S. 325.
 opportunum: 2, S. 492.
 oppositio (oppositum): 1, S. 13. 104. 152. 312. 324.
 339. 460. 469. 471f. 477. 481. 528. 2, S. 227. 297.
 336. 349. — modalium: 1, S. 466.
 ops: 1, S. 269. 2, S. 152. 154.
 optare: 1, S. 466. 483.
 optica: 1, S. 56. 290. 380. 459. 2, S. 227f. 255. 291.
 331. 336. 341. 344. 477.
 optimates: 1, S. 191.
 optimitas: 1, S. 514.
 optimum: 1, S. 48. 86. 466. 478. 483f. 514. 544.
 2, S. 19. 395. 512f. 565.
 optio: 1, S. 387. 443. 2, S. 91.
 opus: 1, S. 282. 452. 515. 536. 2, S. 7. 73. 95. 141.
 149. 491. — mentis: 1, S. 194. — naturae: 2,
 S. 207.
 oraculum: 1, S. 110. 338. 422. 463. 2, S. 130. 138.
 — Delphicum: 2, S. 419. — divinum: 1, S. 65.
 — Sibyllarum: 2, S. 130.
 oratio (oratoria): 1, S. 137. 215. 274. 283. 291.
 313. 315. 337—340. 351. 361. 388f. 394. 476.
 484. 2, S. 12. 142. 392. 408—410. 415. 418—420.
 429. 456. 462. 464f. — externa, interna: 1, S. 75.
 — generalis: 1, S. 75. — indefinita: 1, S. 75.
 — philosophica: 2, S. 409. 420. — universalis:
 1, S. 75.
 orbis: 1, S. 6. 459. 481. 484. 499. 549. 2, S. 95. 129.
 131. 222—225. 238. 256. 264. 284. 295. 297—299.
 341f. 344. 350. 358. 363. 366. 370. 372f. 571.
 — christianus: 1, S. 530. — scientiarum:
 1, S. 165.
 ordinatio: 1, S. 238. 304. 306. 345. 2, S. 481.
 ordines religiosorum: 1, S. 318. 320. 554. 2, S. 6f.
 11. Augustiniani: 1, S. 320. Benedictini: 2, S. 11.
 Camaldulenses: 2, S. 11. Carmelitae: 1, S. 320.
 Carthusiani: 1, S. 320. Cistercienses: 1, S. 320.
 2, S. 11. Dominicani: 1, S. 320. Franciscani
 (Minoritae): 1, S. 320. 2, S. 11. Jesuitae: 1, S. 271.
 318. 376. 2, S. 7. 11. Minimi: 1, S. 320.
 ordinarius: 2, S. 85. 243. 245. 502.
 ordo: 1, S. 103. 124. 153f. 156—158. 161. 169.
 171f. 179. 181—183. 195. 202. 212f. 216—218.
 222. 227. 243. 246f. 274. 277. 280. 285f. 298f.
 324. 339. 341f. 346. 356. 387. 395. 446. 468. 474.
 533. 559. 2, S. 6. 8. 11. 43. 84f. 95f. 99. 102.
 105—107. 112. 126. 128. 134. 150. 152. 189. 387.
 390. 582. — coexistendi: 1, S. 287. — cognitio-
 nis: 1, S. 229. — generationis: 1, S. 209. —
 nativus: 2, S. 216. — naturae: 1, S. 41. 229.
 — naturalis: 1, S. 558. 2, S. 102. — rerum: 1,
 S. 70. 296. 543. 558. — sacerdotalis: 1, S. 64. *
 — scalaris: 2, S. 372. — scientialis: 2, S. 396.
 — systematicus: 1, S. 327. — temporum: 1,
 S. 558. — Teutonicus: 1, S. 225. — veritatum:
 1, S. 289.
 organum: 1, S. 266. 286. 288. 2, S. 194. 210. 437.
 — musicum: 1, S. 219. — pneumaticum: 2,
 S. 193. — sensus: 2, S. 344.
 oriens (orientale): 1, S. 80. 250. 317. 2, S. 96. 225f.
 238f. 330. 346. 368. 415. 419.
 origo (oriri): 1, S. 7. 188. 244. 256. 293. 316. 321.
 347. 494. 496. 520. 528. 549. 2, S. 105. 140f. 163.
 174f. 225. 249. 410—412. 418. 436. — animae:

- 2, S. 571. — ex nihilo: 2, S. 436. — formarum: 1, S. 510. 2, S. 426. 436. — mentis humanae: 1, S. 496. — mundi: 1, S. 496. 2, S. 362. — primarum qualitatum: 1, S. 490. — primi corporis: 1, S. 496. — rerum: 1, S. 216. 2, S. 216. — specierum: 2, S. 227. 346.
- orthographia: 1, S. 339. 2, S. 32. — legalis: 1, S. 325.
- otiosum: 1, S. 205.
- ovum: 1, S. 448. 2, S. 128. — congenitum: 2, S. 285.
- Oxford: 1, S. 320.
- pabulum corporis, animi: 1, S. 270.
- Pacificatores Marchici: 1, S. 323.
- pactum: 1, S. 112. 130. 136. 143—145. 304f. 341. 343. 349f. 378. 386. 405. 415. 451. 2, S. 17f. 29. 45. 48. 63—65. 68. 83. 91. 93. 555f. — gentium: 1, S. 66. — nudum: 1, S. 303f. 343. 451. 2, S. 51. — populi: 1, S. 240. — rescissorium: 1, S. 144.
- Palaestina: 1, S. 317. 2, S. 133.
- panarchia: 1, S. 191.
- panarithmicon Dei: 1, S. 476.
- Pandectae: 1, S. 314. 324. 336. 346. 350. 355f. — juris novi: 1, S. 364.
- panegyricus: 1, S. 316. 2, S. 276.
- panharmonia: 1, S. 153. 158.
- pansophia: 1, S. 281. 289. 2, S. 5. 392.
- pantechnica: 2, S. 393.
- pantotheca: 2, S. 126.
- parabola: 2, S. 185. 269. 271. 310. 413. 512.
- Paradisus: 1, S. 496.
- paradoxum: 1, S. 89f. 91. 303. 478. 515. 2, S. 160. 207. 333. — Boylii: 2, S. 348.
- paragraphus: 2, S. 97—99. 101—104. 106.
- parallela: 1, S. 200. 522. 2, S. 280. 390.
- parallelismus: 2, S. 107. 165.
- paralogismus: 1, S. 494. 504. 547.
- paralogizare: 1, S. 503.
- paralysis: 2, S. 85.
- paraphrasis: 1, S. 335. 337f. — legum: 1, S. 364.
- Paratitla: 1, S. 329. 334.
- Parcae: 1, S. 546.
- parens (parentes): 1, S. 84. 245. 289f. 305. 311. 331f. 440—443. 452. 542. 2, S. 44. 54. 57f. 62. 65. 67. 69. 76f. 81—83. 118. 140.
- parere: 1, S. 109. 115. 418. 445f. 2, S. 148.
- Paris: 1, S. 265. 306. 320. 2, S. 127.
- paritas (par): 1, S. 246. 436. 441. 443. 479f. 503. 2, S. 346.
- parliamentum: 1, S. 347.
- Parnassus: 2, S. 511.
- parochus: 2, S. 85.
- παροράματα logica: 1, S. 328.
- pars: 1, S. 12. 16f. 22. 24. 29. 81. 91—93. 108. 121f. 124. 154. 169—172. 176f. 179. 187. 193. 198. 200. 209f. 222. 244. 278. 282. 285. 386—390. 392—398. 403f. 414. 420. 425. 435f. 448. 452f. 457—459. 472. 474f. 478. 481. 491—493. 496. 499. 501—507. 511. 523—525. 535. 553. 555. 559. 2, S. 49. 56. 61. 64. 86. 115. 147. 161—165. 167f. 172. 175. 177—184. 190. 199—203. 205—208. 210. 216. 224—227. 232. 234f. 238. 240. 245. 247f. 257. 263—269. 271—273. 275. 280. 291. 303f. 306—309. 311f. 316f. 320—322. 330—332. 337f. 342. 344—347. 355. 364f. 382. 396. 408f. 417. 420. 432. 435f. 441. 452. 470. 479f. 482—484. 486. 488. 507—509. — aequa: 1, S. 387. 389. — animalis: 1, S. 81. — certa, incerta: 1, S. 92. — discontinua: 1, S. 503. — essentialis: 1, S. 91. — formalis, materialis: 1, S. 90f. 195. — homogenea, heterogenea: 1, S. 108. 120. 122. 393. 2, 364. — inextensa: 2, S. 308. — infinita: 2, S. 280. 382. — integralis: 1, S. 93. — intellectus constans: 1, S. 247. — interna: 1, S. 84. — minima: 1, S. 172. — minor, major: 1, S. 141. 150. 200. 471f. 2, S. 437. — numerabilis: 2, S. 494. — numeralis: 1, S. 93. — potentialis: 1, S. 92. 505. — potestativa: 1, S. 92. — pro diviso, pro indiviso: 1, S. 92. 247. — realis, conceptualis, intellectualis: 1, S. 177. 247. 393. — sensibilis, insensibilis: 2, S. 248. 346. 350. — simplex: 1, S. 195. — subjectiva: 1, S. 92. — subtilis: 2, S. 238. 302. 344f. 438. comparis: 1, S. 278.
- participatio (particeps): 1, S. 40. 83. 88. 507. 2, S. 442.
- particula (*gramm.*): 1, S. 137. 171. 279.
- particula (*phys.*): 1, S. 7. 2, S. 193. 199f. 205. 215. 246. 370. — minima: 1, S. 92. 283. 496.
- particulare: 1, S. 75. 400. 443. 467. 557. 2, S. 55. 57. 119. 448. 463.

- partitio: 1, S. 295f. 305. 307. 336. 354. 363. 2, S. 555.
 partus: 1, S. 341. 543. 2, S. 67. 77.
 parvitas: 1, S. 459. 2, S. 304. 505.
 pasquillus: 1, S. 322.
 passio: 1, S. 24. 61. 157. 312. 435. 482f. 513. 554f. 2, S. 168f. 332. 344. 375. 391. 458. 488f. 499. — Christi: 1, S. 497f.
 passivum: 1, S. 25. 407. 2, S. 5. 78. 246. 266. 289.
 pater(-familias): 1, S. 245. 298. 305. 414. 426. 428. 440—442. 464. 2, S. 40. 44. 47. 52—54. 59. 62f. 83f. 91f.
 pathologia: 2, S. 397.
 pati: 1, S. 281. 378. 443. 452. 466. 474f. 477f. 481. 484. 524. 2, S. 30. 69. 169. 186. 235. 310. 397. 488. 490. 492. 497.
 patientia: 1, S. 193f. 557. 2, S. 89. 152.
 patres: 1, S. 318. 498. 514. 523. 2, S. 402.
 patria: 1, S. 289. 303. 431. 462. 2, S. 52. 54. 83. 97. 419. 510.
 patrimonium: 1, S. 302. 304. 311. 422. 2, S. 71.
 patriota: 1, S. 202.
 patronus: 1, S. 311. 2, S. 45. 82. 87. 105.
 pauper (paupertas): 1, S. 298. 345. 374. 440. 453. 2, S. 4. 9. 12. 38. 41. 118. 152. 508.
 pavimentum: 2, S. 338—340.
 pax: 1, S. 202. 263. 342—344. 403. 531. 554. 2, S. 34. 115f. — ecclesiae: 1, S. 512. — publica: 1, S. 304. 2, S. 108.
 peccatum (peccator): 1, S. 27. 55. 158. 191. 294. 300f. 342f. 345. 381. 400f. 409. 414. 455. 463. 471. 473. 496—500. 538f. 542—545. 2, S. 64. 66. 129f. 139f. 141. 143. 147. 149. 151—153. 277. 566. 571. 578. 580. — capitale: 2, S. 139. — felix Adami: 1, S. 499. — mortale: 1, S. 294. 452. 497f. 2, S. 85. 566. 571. — originale, originis: 1, S. 158. 496. 2, S. 140f. 144. — in Spiritum Sanctum: 2, S. 143. — tolerabile: 2, S. 147. — veniale: 1, S. 498. 2, S. 566.
 pecunia: 1, S. 56. 106. 112. 122. 202. 304. 384. 387. 394. 403. 405. 410f. 416. 419. 441. 2, S. 7. 39. 50. 52. 62. 70. 80. 86f. 90f. 116. 120.
 pecus: 1, S. 86. 2, S. 54.
 pellere (propellere, pulsare, pulsatio): 2, S. 179. 192. 225. 250. 332f. 337. 383.
 pendere: 1, S. 104. 399. 407.
 pendulum: 2, S. 218. 231. 271. 292f. 300. 320. 349. 351. 512.
 penetratio: 1, S. 19. 287. 2, S. 172. 177. 185. 190. 225. 230. 248. 266. 296. 310—313. 321. 331. 346.
 pensare: 2, S. 152. 565.
 pensio: 2, S. 46. 60. 81. 91.
 Pentecoste: 1, S. 270f.
 perceptibile (perceptibilitas): 1, S. 285. 287. 2, S. 443.
 perceptio: 1, S. 45. 53. 61. 285—288. 2, S. 20. 30. 287. 555. — cum reflexione: 2, S. 493. — voluptatis, doloris (anarmoniae, harmoniae): 1, S. 483f.
 perceptivitas: 1, S. 286.
 percipere: 1, S. 94. 187. 285f. 299. 307f. 361. 484f. 503. 514. 2, S. 161. 225. 236. 287f. 306. 345. 349. 409. 437. 479. 493. 500. 568. — bene: 2, S. 408. — clare et distincte: 1, S. 280. 2, S. 487. — intellectu, sensu: 1, S. 94. — mente: 1, S. 484.
 percolatio: 2, S. 199. 201. 204.
 percussio: 2, S. 199. 231. 255.
 perditio: 1, S. 436. 439. 445. 2, S. 141.
 peregrinatio, peregrinus: 1, S. 291f. 294. 298. 2, S. 53. 62. 134.
 perennitas mentis: 2, S. 262.
 perfectio (perfectum): 1, S. 24. 30f. 44. 61f. 153. 156. 160. 266. 268. 285. 293. 298. 312. 344f. 402. 446f. 476. 533. 537. 544. 2, S. 30f. 78. 101. 210. 240. 335. 489. 494. 508. — activa, passiva: 1, S. 156. — infinita, secunda: 1, S. 153. — naturae: 1, S. 505.
 περιχώρησις: 1, S. 199.
 periculum: 1, S. 434. 437. 439—443. 450. 471. 2, S. 17. 55. 69. 75. 150. 152. 492. 496.
 perihelium: 2, S. 349. 359.
 periodus: 1, S. 339. 550. 2, S. 98. 104. 300. 315. 360. 423.
 Peripateticus: 1, S. 194. 424. 462.
 periphrasis: 1, S. 324. 339.
 perire: 1, S. 453. 462. 2, S. 285. 389.
 permanentia: 1, S. 90. 272.
 permansio: 1, S. 159. 491.
 permutatio: 1, S. 216. 2, S. 12. 16. 66. 183. 228. 231. 271.
 perpendiculum (perpendicularare): 1, S. 77. 79.

- 2, S. 192. 206. 229. 239. 270. 272. 281. 292. 296. 300. 304. 311—314. 316—318. 320. 322f. 352f. 379. 381. 506.
- perpetuitas (perpetuum): 1, S. 90. 533. 2, S. 10. 202. 224f. 298. 342. 347.
- perplexum (perplexitas): 1, S. 89. 104. 111. 189. 235f. 241. 243—255. 2, S. 496. — mentale, reale: 1, S. 236.
- persona (personale): 1, S. 14. 39. 46. 50f. 53. 56. 63f. 71. 86. 90. 92. 94. 102. 105f. 111. 117. 119. 136. 143. 150. 168. 177. 189f. 202. 207. 209f. 240. 243f. 288. 296—298. 300—306. 309. 333. 343. 355. 362. 375f. 378f. 391. 393. 395. 399f. 406—409. 411. 416f. 419f. 422. 435. 437. 455. 466. 481—483. 495f. 499. 518. 521. 524—529. 531. 542. 552—554. 2, S. 4. 14. 16f. 36—40. 43f. 49—51. 53f. 56. 60f. 63. 68f. 71. 76—78. 80. 82f. 85. 90. 92f. 96f. 102. 109—112. 117. 120f. 138. 283. 488. 501f. 504. 564f. 576. 581. — activa: 1, S. 109. — civilis: 1, S. 301. 482. 499f. 2, S. 4. 17. — conditionalis: 1, S. 385. 406. — Dei (trinitatis): 1, S. 507. 524—529. 531. 549. 552. 2, S. 575f. — domestica: 1, S. 64. — immortalis: 2, S. 92. — imperfecta: 1, S. 482. — incerta: 1, S. 104. — judicialis: 2, S. 14. 57. — legitima: 2, S. 51. — mortua: 2, S. 37. — naturalis: 1, S. 482. 2, S. 4. — objectiva: 1, S. 109. 118. 385. — sacra: 1, S. 64.
- personalitas: 1, S. 268. 529.
- perspectiva: 2, S. 439.
- perspicuum: 2, S. 199. 202. 255. 330. 408.
- pertinentia: 1, S. 94.
- Peruani: 2, S. 139.
- persuasio (persuadere): 1, S. 279. 2, S. 276.
- pessimum: 1, S. 481f.
- petere: 1, S. 411. 436. 440. 443. 451.
- pestis: 2, S. 57. 120.
- petitio: 1, S. 89. 2, S. 39. 41. 92. — principii: 1, S. 328. 2, S. 130.
- phaenomenon: 1, S. 164. 395. 514. 2, S. 159. 164. 185. 219. 223f. 227—229. 231. 235. 238. 243. 248. 257. 259. 271. 273. 291. 294f. 300f. 303. 306. 314. 320. 324. 326—329. 341. 343. 346—348. 350. 360. 362. 374f. 383f. 428. 476f. — coeleste: 2, S. 343. 428. — cognitum: 2, S. 375. — futurum: 2, S. 300. — generale: 2, S. 346. — mentis: 2, S. 285. — mundi: 2, S. 441. — naturae: 2, S. 219. 221. 262. 324. 343. 347. — naturale, corporale: 1, S. 489. — primum: 2, S. 375. — reddere: 2, S. 441. — salvare: 1, S. 164. 514. 2, S. 185.
- phantasia: 1, S. 286. 484. 2, S. 193. 278.
- phantasma: 1, S. 178. 281. 2, S. 443. 555.
- pharmaceutica: 1, S. 32. 177. 291.
- philautia: 1, S. 48. 63.
- philologia (philologicus): 1, S. 307f. 322. 329. 346. 2, S. 5. 7. 32. 108. 403. — juris: 1, S. 324. 339. 363. 2, S. 523.
- philosophari: 1, S. 502. 2, S. 161. 230. 247. 257. 342f. 380. 399. 407f. 414—416. — accurate: 2, S. 314. 417—419. 447. 482. — germanice, latine: 2, S. 414. — recte: 2, S. 446f. 449. — solide: 1, S. 494.
- philosophaster (pseudophilosophus): 2, S. 399. 407. 413. 445—451. 458f. 461. 463. 465. 469. 472. 475f.
- philosophema: 1, S. 510. 2, S. 159. 414. 424.
- philosophi: 1, S. 41. 67. 76. 80. 83f. 279. 338. 352. 440. 469. 491f. 511f. 538. 545. 552f. 2, S. 31. 119. 150. 188. 215. 256. 267. 275. 300f. 303. 315. 327—329. 340. 343f. 399. 408—410. 413f. 419 bis 422. 433. 458. 475. 480. — Aegyptiorum: 2, S. 419. — christiani: 1, S. 206. — ethnici: 1, S. 7. — experimentales: 2, S. 340. — hodierni (novi, recentiores): 1, S. 489. 2, S. 249. 419. 428. 475. — juris: 1, S. 362. — supernaturales, historici: 1, S. 5. — verbales: 2, S. 168. — veteres: 2, S. 419.
- philosophia (philosophicus): 1, S. 22. 41. 73f. 86. 177. 230. 268. 276. 294. 310. 329. 339. 345f. 350. 420. 464. 489. 494. 510. 512—514. 516—518. 531f. 2, S. 5. 98. 108. 160. 164. 189. 247. 257. 274. 280. 315. 325. 328. 332. 379. 395. 402. 405—408. 410. 413f. 416f. 420—423. 426f. 434. 451. 462. 511. — absoluta: 1, S. 22. — abstracta, concreta: 1, S. 288. — Aristotelica (peripatetica): 1, S. 7. 2, S. 441. — barbara: 2, S. 415. — civilis: 2, S. 421. 426. 439. — communis: 1, S. 178. — contemplativa: 1, S. 74. — corpuscularis: 2, S. 325. 328. — generalis: 2, S. 425. — intima: 1, S. 244. — juris: 1, S. 364. 519. — legalis: 1, S. 324. 2, S. 32. — mechanica: 2, S. 325. 341.

- *moralis*: 1, S. 264. 2, S. 132. 189. 406. 426. 439. — *naturalis* (de natura): 2, S. 329. 333. 425. 438. — *perennis*: 1, S. 137. — *perfecta*: 1, S. 187. — *practica*: 1, S. 42. 63. 67. 74. 229. 286f. 345. 494. 2, S. 426. 439. — *prima*: 1, S. 7. 22. 33. 35. 151f. 155. 160. — *reformata* (emendata): 1, S. 516f. 2, S. 434f. 441f. — *scholastica*: 2, S. 414. 511. — *theoretica*: 1, S. 345.
- phlegma*: 2, S. 241. 244f. 255.
- phoronomia*: 2, S. 228. 248. 268. 274f. 299. 314. 333. 335f. 479.
- phrasis*: 1, S. 202. 339.
- φρόνησις*: 1, S. 59. 62.
- physica* (*physicus*): 1, S. 11. 21f. 34. 37. 54. 74. 80f. 84. 157. 188—190. 229. 244. 268. 287. 290. 298. 327. 350. 378. 387. 416. 494. 505. 2, S. 5. 41. 68. 115. 119. 189. 227f. 249. 255. 260. 271. 274. 290. 329. 379. 394f. 397. 415. 423. 429. 433f. 438f. 461. 464. 525. — *abstracta*: 2, S. 162. — *Aristotelica*: 2, S. 426. 438. — *extraordinaria*: 2, S. 257. — *generalis, specialis*: 1, S. 78. 80. 2, S. 396. 421. — *infallibilis*: 2, S. 329. — *nova*: 2, S. 343.
- physico-geometricum*: 2, S. 262.
- physico-mathematicum*: 2, S. 254.
- physico-medicum*: 2, S. 5.
- physiognomia*: 1, S. 269. 2, S. 502.
- physiologia*: 2, S. 397. 460.
- pictura* (*pictor*): 1, S. 93. 202. 275f. 278. 281. 290. 352. 485. 558. 2, S. 80. 274. 335. 402.
- pietas* (*pius*): 1, S. 51. 53. 193f. 203. 268. 271. 343f. 444. 452. 456. 480f. 489. 537. 542. 551. 555. 2, S. 9. 31. 57—59. 67. 72. 92. 140. 154. — *naturalis*: 2, S. 429.
- pignus*: 1, S. 132. 138. 249. 302. 349. 413. 424. 2, S. 15. 38. 45f. 48. 70. 75f. 93. 98.
- pila*: 1, S. 282. 2, S. 199. 203. 311. 319. 322f.
- piscis*: 1, S. 450. 2, S. 40. 79. 128. 136. 195. 304.
- placere*: 1, S. 434. 453. 2, S. 498.
- plaga*: 1, S. 216. 2, S. 161—163. 169. 171f. 176 bis 178. 180. 182f. 185. 230f. 238. 251. 255. 264f. 268. 281f. 284. 297. 304. 310f. 331. 333f. 336—339. 381. 440. 484.
- * *planetæ*: 2, S. 188. 223—225. 293—295. 299. 301. 309. 331. 341f. 359. 502.
- planta*: 1, S. 194. 288. 482. 2, S. 188. 210f. 219. 254. 442.
- planum*: 1, S. 200. 2, S. 185. 190. 204. 207f. 231. 250. 263. 267. 309—311. 316. 320. 335. 341. 352. 412. 440.
- plebs* (*plebejus*): 1, S. 47. 267. 316. 321. 446f. 460. 2, S. 120. 154. 160. 413—415. 555.
- plebiscitum*: 1, S. 310. 313. 315.
- πληρική*: 2, S. 255.
- plenipotentarius*: 2, S. 502f.
- plenitudo* (*plenum*): 1, S. 66. 2, S. 185. 223. 231. 234. 241f. 244f. 247. 253. 256. 264f. 274. 280f. 293f. 298. 333. 348. 434. 476. 507f.
- pleonasmus*: 1, S. 310.
- plicare* (*plicabile*): 1, S. 235f.
- plumbum*: 1, S. 81, 2, S. 206. 437.
- * *plura* (*pluralitas*): 1, S. 30. 75. 92. 200. 285. 386 bis 391. 2, S. 282f. 448. — *disjuncta, conjuncta, connexa*: 1, S. 387—389.
- pneumatica*: 1, S. 287f. 2, S. 194. 234. 249. 336.
- podagra*: 1, S. 440. 2, S. 152.
- poena* (*poenale*): 1, S. 103. 130. 191. 268. 270. 294. 301. 303f. 306. 309. 333. 344f. 399. 402—405. 409. 412. 433—435. 439. 441—444. 453f. 456. 463. 496—498. 532. 537f. 542. 545. 2, S. 8. 37f. 48. 55. 61f. 64. 76. 82. 86f. 99. 107. 114. 116. 139f. 147. 150. 152. 489. 566. — *aeterna*: 1, S. 463. 497. 499. 2, S. 143. — *amissionis*: 2, S. 88.
- poenitentia*: 1, S. 45. 59. 106. 108. 114. 138. 313. 463. 473. 498. 538. 2, S. 48. 139f. 143. 571.
- poeta* (*poetica*): 1, S. 87. 91. 152. 219. 324. 326. 340. 421. 2, S. 108. 274. 409. 419. 421.
- poiographia*: 1, S. 288.
- polemica*: 1, S. 313. 2, S. 32.
- politica* (*politicus*): 1, S. 32f. 43f. 48. 61. 63f. 171. 190. 205. 276. 294. 296. 299. 301. 304. 306. 321. 327. 342. 345. 352. 362. 459f. 547f. 2, S. 5. 17. 31. 108. 115. 119. 274. 388f. 395. 426. 429. 461. 512. 582. — *legalis*: 1, S. 327.
- politico-juridicum*: 2, S. 5.
- pollicitatio*: 1, S. 190. 2, S. 45. 98.
- Polonia*: 1, S. 322. 447. 518.
- polus*: 2, S. 217. 238f. 271. 330. 346. 349. — *arcticus, antarcticus*: 1, S. 54. 2, S. 239. — *magnetis*: 2, S. 216. 239. — *mundi, telluris, terrellae*: 2, S. 239. 356.

- polyedra: 2, S. 215.
 polyglottia: 1, S. 290.
 polygonum: 1, S. 56. 2, S. 273. — infinitangulum: 2, S. 267.
 polygraphia universalis: 1, S. 201f.
 polymathista: 2, S. 393.
 polyspaston scalare: 2, S. 291.
 polytheismus: 2, S. 442.
 pondus (ponderare): 1, S. 216. 287. 557. 2, S. 120. 127. 159. 191f. 195—200. 206. 209. 228. 232f. 236. 292. 300. 349. 351—355. 360. 387—389. — aëris: 2, S. 349. — atmosphaerae: 2, S. 250. — naturale: 2, S. 250.
 ponere: 1, S. 187. 382. 388. 394. 397. 424. 2, S. 306. 308. 310. 472. 483. 566.
 pons: 1, S. 459. — asinorum: 1, S. 326. 469.
 pontifex maximus: 2, S. 132. 135f. 139.
 pontifices Romani (papae): 1, S. 82. 306. 314. 318. 320. 337. 413. 500. 544. 547f. 2, S. 7. 85. 93. 138.
 popolare: 1, S. 105. 243. 2, S. 329. 340. 343. 408.
 populus: 1, S. 91. 240. 278. 292. 303. 345. 362. 447f. 467. 537. 548. 2, S. 38. 42. 132. 142f. 413.
 porisma: 1, S. 53. 60. 168. 201.
 porta philosophiae: 2, S. 332.
 portio: 1, S. 78. 392. 395. — canonica: 2, S. 78. — dominica: 1, S. 247. — statutaria: 2, S. 59f.
 porus: 1, S. 57. 2, S. 200. 202. 206f. 211. 213—216. 230. 234. 237. 246. 253.
 positio: 1, S. 79. 216. 233. 243f. 367. 2, S. 167. 567.
 positivum: 1, S. 14. 497. 550. 2, S. 493.
 positura: 1, S. 216.
 posse: 1, S. 152. 237. 405f. 408. 417. 422f. 426. 453. 459. 470. 474f. 480—482. 484. 526f. 539. 554. 2, S. 139. 305. 307f. 397. 443. 494. 566. — esse (existere): 1, S. 491. 514. 2, S. 168. 567. — non esse: 2, S. 567.
 possessio (possidere): 1, S. 78f. 92. 95. 114. 132. 135. 138. 143. 190. 248—250. 253. 300—303. 305. 332f. 343. 404. 412. 415. 424. 445. 448—451. 2, S. 12. 15. 41. 45—47. 56. 70. 72. 74—77. 79f. 88—92. 115f. 118. 202. 502—504. 555f. — bonae fidei: 1, S. 302. 448f. — civilis, naturalis: 1, S. 79. 95. 248. 449. 2, S. 86. — rei nullius: 2, S. 79.
 possibile: 1, S. 104. 154. 156. 169. 200. 206. 210. 218. 339. 373. 391. 398. 401f. 405. 410. 438. 460. 465—473. 476f. 480f. 514. 516. 522f. 539. 542. 546. 2, S. 72. 120. 127. 168. 173. 241. 281. 306f. 327. 448. 450. 461. 469. 473. 485. 488. 492. 495. 498. 567f. 579. — absolute: 1, S. 398. 405. — per se: 1, S. 423.
 possibilitas (*Möglichkeit*): 1, S. 131. 150. 280. 284. 398. 405. 460. 467. 471. 473. 481. 495—497. 501. 508. 510. 514—517. 535. 539—541. 2, S. 168. 170. 307. 493. — affirmativa: 1, S. 406. — contraria: 1, S. 150. 406. — negativa: 1, S. 406.
 posteritas: 2, S. 142. 261. 275.
 posterius (posterioritas): 1, S. 112. 172. 217. 243 bis 245. 2, S. 167. a posteriori: 2, S. 375.
 postessentiale: 1, S. 154.
 postulatio (postulare): 1, S. 113. 169. 190. 344. 421. 462. 514. 2, S. 51.
 potens: 1, S. 63. 230. 434. 453. 462. 492. 553. 2, S. 150. 154. 484f. 495.
 potentia: 1, S. 23f. 26f. 29. 33. 35. 53. 84. 92. 94. 117. 152. 155f. 158. 172. 269. 344. 401. 408. 453. 459. 464f. 480. 502. 2, S. 29. 115. 150. 152. 154. 168. 170. 191. 204f. 228. 235. 249. 254. 257. 287. 493f. 496. 505. 513. 517. 566. — activa, passiva: 1, S. 24f. 155. 496. 512. 2, S. 433. — agendi: 1, S. 301. 465. — appetens, cognoscens: 1, S. 53. — Dei: 1, S. 52. — — absoluta: 1, S. 17. 33. 41. 79. 503. 2, S. 185. — efficiendi: 1, S. 86. 2, S. 490. — existendi (existentiae): 1, S. 86. 2, S. 168. 170. — humana: 2, S. 261. — hypothetica: 1, S. 86. — influendi: 1, S. 27. — intellectiva: 1, S. 54. — locomotiva: 1, S. 56. — materiae: 2, S. 433. 436. — mechanica: 2, S. 271. — moralis: 1, S. 301. 467. — motrix (movendi): 1, S. 169. 2, S. 212. — naturae: 2, S. 494. — naturalis: 1, S. 467. — objectiva: 1, S. 24f. 496. 2, S. 433. — percipiendi: 1, S. 286. — principalis: 1, S. 169. — receptiva: 1, S. 25. — se determinandi: 2, S. 140. — vegetativa, conformativa, nutritiva, propagativa: 2, S. 210.
 potestas: 1, S. 44. 58. 64—66. 92. 94. 105—107. 110f. 117. 119. 130. 132. 139f. 189f. 192. 202. 284. 296. 298. 300. 302—306. 308. 320. 324. 341. 376. 383f. 400f. 407f. 411. 413. 426—428. 445. 449f. 463. 498. 500. 525. 548. 550. 2, S. 8. 29. 37. 52—54. 56. 58. 61. 63. 67. 69. 74. 82f

88. 119. 127. 140. 143. 154. 324. 491. 502f. 508.
— activa, passiva: 1, S. 499. — casualis: 1,
S. 407. — civilis: 1, S. 64. 343. — conditionis:
1, S. 384. — Dei: 1, S. 6. 108. 543. — dominica:
1, S. 118. 296. 385. — ecclesiastica: 1, S. 64.
— hominis (humana): 1, S. 108. 408. 413. 2,
S. 328. — moralis: 2, S. 37. — patria: 1, S. 296.
303. 2, S. 83. 97. — praesumptiva: 1, S. 500.
— summa: 1, S. 306. 447. 2, S. 503f.
- potus: 1, S. 292. 2, S. 119. 151f.
- practica (practicum): 1, S. 60. 152. 348. 353. 401.
408f. 554. 556f. 2, S. 107. 119. 148. 154.
- practicatio: 1, S. 59.
- praeceptum (praeceptor): 1, S. 33. 60. 190. 276f.
284. 291. 295. 307—312. 336. 343f. 357f. 360.
522. 2, S. 15. 31. 83. 393f. 416. 420. 429. — ci-
vile: 2, S. 489. — cogitandi: 2, S. 420. — ele-
mentarium: 1, S. 357. — Evangelicum: 2, S. 141.
— generalissimum: 1, S. 308. — intermedium:
1, S. 312. — juris: 1, S. 336. 343f. — mentis:
1, S. 58. — specialissimum: 1, S. 312. — uni-
cum: 1, S. 343.
- praecipitancia: 1, S. 54. 57—59.
- praecognita: 1, S. 169.
- praekoncipere: 1, S. 194.
- praedefiniens: 1, S. 156.
- praedestinatio: 1, S. 156. 538f. 541f. 549. 2, S. 145.
- praedeterminator: 1, S. 496. 2, S. 480.
- praedicamentum (praedicabile): 1, S. 22. 168. 192.
194. 201f. 281. 476. 503. 2, S. 411. 451. 457.
— politicum: 1, S. 111. — relationis: 1, S. 111.
- praedicatio: 1, S. 11. 35f. 183. 547. 2, S. 390f.
451. 467. — aequalis: 1, S. 196.
- praedicator: 1, S. 85.
- praedicatum: 1, S. 18. 111. 168. 186. 192. 194 bis
197. 235. 244. 311. 329. 390. 414. 466. 474. 478.
483. 550. 2, S. 105. 412. 463. 466f. 470. 488. 565.
568. — absolutum: 1, S. 193. — aequale:
1, S. 197. — affirmativum: 1, S. 198. — boni,
mali: 2, S. 488. — contingens, necessarium:
1, S. 466. 2, S. 453. 499. — essentiale: 2, S. 472.
— infinitum, finitum: 1, S. 186. 2, S. 448.
— negativum: 1, S. 198. — particulare, uni-
versale: 1, S. 198. 467. — primitivum, derivati-
vum: 2, S. 453. — rei primum: 1, S. 483. —
substantivum, appellativum: 2, S. 453.
- praedicare: 1, S. 179. 192. 196. 475. 477—479.
523. 525—527. 2, S. 391. 448. 576.
- praedicere: 1, S. 460. 2, S. 291.
- praedium: 2, S. 40. 67. 75f. 78. 80.
- praedivisio: 1, S. 192.
- praexistere: 1, S. 186. 192. 501.
- praepudicium (praepudicare): 1, S. 252. 255. 295.
481. 489. 502. 550. 555. 2, S. 53. 159f. 492.
— infantiae: 2, S. 304.
- praelatio: 1, S. 302. 2, S. 17.
- praemissa: 1, S. 180. 183f. 186. 339. 520.
- praemium: 1, S. 268. 290. 344f. 431. 435. 453. 463.
537. 2, S. 17f. 114. 117. 139.
- praeponderatio: 1, S. 433. 2, S. 232.
- praepositio: 1, S. 153. 521.
- praerogativa: 1, S. 385.
- praescire: 1, S. 535.
- praescriptio (praescribere): 1, S. 52. 295. 2, S. 15.
46. 66. 79. 86. 88—91. 93. 137.
- praescriptum: 1, S. 308.
- praesens (*gramm.*): 2, S. 283.
- praesentia (praesens): 1, S. 90—92. 103. 148. 155.
332. 399. 403. 424. 431. 433. 484. 497. 510. 515.
549. 552f. 2, S. 92. 145. 153. 277. 454. 491.
581. — boni, mali: 1, S. 458. — realis: 1,
S. 515f.
- praeses: 1, S. 361.
- praesidium felicitatis, salutis: 1, S. 444.
- praestatio: 1, S. 17. 69. 76. 80. 93. 2, S. 15. 17. 78.
491.
- praesumptio (praesumere): 1, S. 123. 142. 144. 240.
280. 426. 429. 445. 450. 471f. 500. 2, S. 17. 46.
71. 82. 431f. 567f. — juris: 1, S. 303. 432. 435.
2, S. 89.
- praesupponere: 1, S. 471.
- praeteritio (praeterire): 1, S. 88. 133. 2, S. 58.
- praeteritum: 1, S. 60. 103. 115. 130. 133f. 399.
403. 424. 2, S. 145. 149. 277. 454.
- praeteritum perfectum: 2, S. 391.
- praeternaturale: 1, S. 77. 2, S. 238. 494. 497.
- praetervehi (praetervehens): 2, S. 177—179. 184.
186. 263. 268.
- praetor: 1, S. 110. 313. 315. 332. 404. 410. 423.
425. 2, S. 116. 127.
- praevidere: 1, S. 448f.
- pragmaticus: 1, S. 293. 362.

- praxis: 1, S. 160f. 202. 223. 228. 244. 252—256. 426. 461. 516. 549—551. 553—555. 559. 2, S. 101. 103. 107. 160. 255. 397. 431f. 452.
- pressio: 2, S. 188. 199. 226. 266. 269. 314. 330f. 342. 348—350. 352—355. 360. 364. 366.
- pretium: 1, S. 137. 140. 144. 291. 302. 386. 447f. 452f. 2, S. 16. 18. 40. 42. 52. 55. 65. 69f. 75f. 78. 86. 115f. 119—121. 495. — aestimationis: 1, S. 436. — affectionis: 1, S. 436. 447. — commune: 1, S. 436. 449. — justum: 2, S. 66. — particulare: 1, S. 436.
- primum: 1, S. 157. — constitutum: 2, S. 443. — naturae: 1, S. 205f. — substantivum: 2, S. 449.
- primus: 1, S. 158. 2, S. 60. 127—129. 138. 354.
- princeps: 1, S. 65. 82. 105. 107. 236. 238—240. 244. 263. 336. 363. 376. 401. 421. 438. 440. 517. 2, S. 53. 58. 89. 91—93. 154. 389. 504.
- principalis: 1, S. 82. 93. 112. 384. 390. 501. 503. 2, S. 18. 55f. 103. 105. 107. 109. 115.
- principatus: 1, S. 81. — partium animalis: 1, S. 81.
- principiatum: 1, S. 24f. 33. 35. 527.
- principium: 1, S. 11—13. 23—25. 33. 35—37. 46. 59. 76. 82. 155. 158. 192. 194. 221. 228. 230. 243. 266. 294. 298. 306. 309f. 321. 328. 341f. 344—346. 401. 420. 434. 494. 498f. 508. 510f. 516. 527f. 530f. 533f. 2, S. 32. 96. 101. 106. 127. 130. 149. 159. 166. 181. 185. 188. 236. 242. 245. 247f. 251. 253f. 268f. 275. 280. 290f. 301. 324f. 332. 350. 360. 393. 407f. 439f. 445—447. 488f. 492. 494. 512. — abstractum: 2, S. 226. — actuale: 1, S. 66. — aequitatis: 1, S. 242. 444. — chemicorum: 2, S. 240f. 249. 255. 257. 271. — civile: 1, S. 401. — cognitionis: 1, S. 33. 2, S. 393. — cognoscendi: 1, S. 11. 23. 25. 155. — complexum: 1, S. 59. — concomitantes: 1, S. 286. — contradictionis: 1, S. 23. 33. 35. 152. — de indivisibilitate possessionis: 1, S. 248. — decidendi: 1, S. 341—346. — demonstrandi (demonstrationis): 1, S. 460. 2, S. 565. — entis: 1, S. 12f. — essendi: 1, S. 23. 25. 155. — exclusi tertii: 1, S. 23. 33. 104. 528. 544. — existendi: 1, S. 153. 527. — foecundum: 2, S. 360. — incorporeum: 1, S. 489f. — individui, individuationis: 1, S. 5—19. 510f. — influens: 1, S. 26. — internum, externum: 1, S. 11f. 26. — intimum: 2, S. 243. — intrinsecum: 2, S. 195. — juris (justitiae): 1, S. 242. 300. 344. 2, S. 27. 100. 557. — mali: 1, S. 6. — naturalis: 1, S. 342. 362. — mechanicum: 2, S. 237. 353. — mercuriale: 2, S. 244. 255f. — morum: 1, S. 345. — moralium: 1, S. 309. — natura notum: 1, S. 31. — naturale: 1, S. 37. — numerandi: 1, S. 244. — observationum: 1, S. 228. — passivum: 1, S. 25. — philosophandi: 2, S. 399. 407f. 446. — physicum: 1, S. 11. 392. — primum: 1, S. 35f. 59. 354. 521. 527. 2, S. 440. — quo, quod: 1, S. 25. — rationis sufficientis: 1, S. 393. 494. 2, S. 268. 284. 440. 443. 479f. 483. — rei in fieri: 1, S. 25. — rerum: 2, S. 224. 243. — specificationis: 1, S. 7. — substantiarum: 2, S. 391. — theorematum: 1, S. 228. — unde quis primo movetur: 1, S. 26. — universalissimum: 1, S. 35f. — veritatis: 2, S. 445f.
- Priscianismus: 1, S. 325.
- prisma: 2, S. 206. 215. 236.
- prius (prioritas): 1, S. 172. 217. 243—245. 436. 2, S. 167. — natura: 1, S. 82. 112. 471. 483. 525. 528. 2, S. 470. 489. — subjecto: 2, S. 470. — tempore: 1, S. 82. 436. 483. 496. 528. a priori: 2, S. 315. 375. 439.
- privatio (privativum): 1, S. 102. 112. 158. 443. 451. 497. 499. 505. 2, S. 87. 129. 434. 493. 504.
- privatum: 1, S. 46. 65. 305. 413. 455. 460. 554f. 2, S. 8. 18. 92. 117. 455. 513. 565.
- privilegium: 1, S. 252. 411. 2, S. 17. 62f. 65. 92. 117. 140. 154.
- proba: 1, S. 186. 538. 2, S. 101—103. 106. 149.
- Probabilistae: 1, S. 280. 2, S. 536.
- probabilitas (probabile): 1, S. 6. 140f. 205f. 280f. 339. 425f. 436. 450. 468. 471f. 552. 554. 2, S. 72. 89. 225. 492. 567. 581. — infinita: 1, S. 494.
- probatio (probare): 1, S. 76f. 111. 237. 279. 294. 312. 335. 340. 398. 432. 519. 531. 548. 550. 553. 555. 557. 2, S. 13. 15. 17. 41. 58. 212. 327. 339. 389. 431. 441. 479. 567. — criminalis: 1, S. 312. — in contrarium: 1, S. 429. — moraliter: 1, S. 111. — negativa: 1, S. 76. — per testes: 2, S. 15. — semiplena: 1, S. 312. — theorematis: 1, S. 472. — vulgaris: 1, S. 413.
- probitas: 1, S. 453. 481. 2, S. 566.

- problema: 1, S. 168. 173f. 176. 179. 192f. 221. 223. 235. 466f. 484. 514. 516. 2, S. 273. 298. 396f. 462. 482. — dialecticum: 2, S. 466. — numericum: 2, S. 549.
- procedere: 1, S. 186. 268. 558. 2, S. 117. 181. 301. 420. 560.
- processio: 2, S. 136—138. — Spiritus Sancti: 1, S. 495.
- processus (*jur.*): 1, S. 191. 238. 294. 297f. 304f. 308. 331. 345. 353. 445. 2, S. 14. 33. 41f. 47. 107. 115. 117.
- processus (*phil.*): 2, S. 329. — in infinitum (ad infinitum): 1, S. 90. 132. 2, S. 44of. — singularium: 1, S. 495.
- procurator: 1, S. 304f. 331f. 402. 413. 459. 2, S. 38f. 47. 51. 68. 99. 104f. 112—115. 489. 502. 504.
- prodesse: 1, S. 253. 435. 455f. 458. 479. 2, S. 73. 288.
- producere: 1, S. 479. 515. 2, S. 150. 184. 188. 291. 327. 329. 433. 436f. 489f. — ab alio: 1, S. 528. — realiter: 2, S. 185.
- producibilitas naturalis: 1, S. 532.
- productio (productum): 1, S. 209f. 215. 229. 454. 532. 2, S. 41. 489.
- profectus: 2, S. 165. 329. 511.
- professio: 1, S. 65. 171. 206. 291. 353. 2, S. 81. 119. 160.
- professiones Academicarum: 1, S. 353.
- professor: 1, S. 32. 353.
- proficisci: 1, S. 202.
- profunditas: 2, S. 312. 506.
- prognosis: 2, S. 330.
- progressio: 1, S. 200. 212. 499. — arithmetica: 1, S. 176. 212. — geometrica: 1, S. 172. 176. 203. 210. 474. — harmonica: 1, S. 212.
- progressus (progredi): 1, S. 515. 2, S. 138. 163f. 172. 178. 180—182. 291. 304. 311. 329. 508. — bonorum: 1, S. 466. 483. — in infinitum: 1, S. 155. 157f. 466. 483. 2, S. 256.
- prohibitio (prohibere): 1, S. 53. 90. 107. 130. 401. 410. 2, S. 45f. 61. 88. 117. 131.
- projicere (projectum): 2, S. 192. 231f. 271. 355. 477.
- proles unitatis: 1, S. 155.
- promissio (promittere): 1, S. 105f. 113f. 147. 186. 303f. 343. 376f. 406. 408. 412. 417. 422f. 427. 446. 451. 553f. 2, S. 18. 37. 47. 51. 61. 77. 81. 555. 576.
- promotio: 1, S. 282. 292. 2, S. 62. 173. 297.
- promittitudo: 1, S. 266. 454. 457. 2, S. 565.
- pronomen: 1, S. 378. 483.
- pronunciare: 1, S. 238. 2, S. 502.
- propagatio: 1, S. 284. 496. 2, S. 136. 210. 282. 294.
- propheta: 1, S. 421. 426. 2, S. 419.
- proportio (proportionale, proportionatum): 1, S. 95. 152. 154f. 171. 285. 442. 453—455. 460. 468. 2, S. 94. 137. 158f. 191. 195. 197. 200. 207. 212. 223. 227. 233. 237. 241. 243. 245. 247. 254. 274. 295—298. 311f. 338. 346. 352. 367. 369. — arithmetica, geometrica: 1, S. 51. 454.
- propositio: 1, S. 22. 60. 84. 89f. 102. 105. 121. 168. 177—183. 186f. 192. 196. 228f. 277. 279. 284f. 329. 331. 339f. 361. 371. 375. 383. 394. 397. 399. 412. 416. 457. 461f. 467. 469. 476. 478. 485. 530f. 550—552. 557f. 2, S. 98. 121. 160. 189. 228f. 302. 317. 344. 408f. 416. 431f. 456. 472. 479. 481. 498. 563. 581. — abstracta: 1, S. 111. 373f. 2, S. 479. — aeterna: 2, S. 479. — aeternae veritatis: 1, S. 199. — affirmativa, negativa: 1, S. 76. 179. 186. 196. 387. 398. 467. — arithmetica: 2, S. 499. — certa: 2, S. 303. — conditionalis: 1, S. 102. 105. 111. 371. 373f. 376. 420. 2, S. 94. 448. — — moralis: 1, S. 105. 111. 2, S. 526. — conjunctiva: 1, S. 387. — conversa: 1, S. 199. — contraposita: 1, S. 187. — convertibilis: 1, S. 217. 467. 478. — de futuro: 1, S. 103. — derivativa: 1, S. 279. — determinata, indeterminata: 1, S. 398. — elliptica: 2, S. 449. — figurata: 2, S. 448f. — geometrica: 2, S. 432. 479. — historica: 1, S. 199. 398. — hypothetica, categorica: 1, S. 22. 103. 235. 370. 379f. 2, S. 479. — identica: 1, S. 154. 187. 198. 485. 2, S. 483. — impossibilis: 1, S. 398. — indefinita: 1, S. 75f. 179. 183. 398. — indemonstrabilis: 2, S. 479. — Lulliana: 1, S. 192. — major, minor: 1, S. 180. 182. 184. 187. 246. 521. 557. 2, S. 575. — moralis: 1, S. 129. 376. 383. 2, S. 526. — necessaria, contingens: 1, S. 168. 199. 228. 284. 379f. 398. 2, S. 390. 396f. 479. — partialis: 1, S. 371. 373. 375. 382. 386. 397. 406f. 416. — perplexa: 1, S. 104. — per se,

- per accidens: 1, S. 520. — prima: 1, S. 228. 2, S. 479. — principalis: 1, S. 349. — propria: 2, S. 448. — rationis, facti: 2, S. 479. — reciproca: 1, S. 312. — revelata: 1, S. 515. — subalterna: 1, S. 199. — theoretica, practica: 2, S. 396f. — universalis, particularis, singularis: 1, S. 75. 179f. 182f. 186. 196. 199. 284. 355. 379f. 397f. 467. 520. 2, S. 396f. 431. 448. 575. — relatoria, praeceptorica, canonica: 1, S. 284. — vera, falsa: 1, S. 22. 398. — — ex sensu vel inductione: 1, S. 398. — — ex terminis: 1, S. 398.
- propositum: 1, S. 207. 218. 2, S. 149. — topice: 2, S. 416.
- proprietas: 1, S. 187. 296. 410. 441. 495. 2, S. 44. 77. 189. septem proprietates columbae: 1, S. 85.
- proprium: 1, S. 104. 158. 503f. 511. 526. 553. 2, S. 83. 94. 99. 115. 118. 121. 391. 408. 447. 453. 455f. 466. 468f. — physice, politice: 2, S. 115.
- prorogatio: 1, S. 116. 2, S. 328.
- prosodia: 1, S. 339. 2, S. 128.
- protector ecclesiae: 2, S. 496.
- Protestantes: 2, S. 85.
- protestatio: 1, S. 414. 2, S. 69. 74.
- prototypus: 1, S. 155.
- proverbialia: 1, S. 272. 2, S. 152.
- providentia: 1, S. 431. 436. 537. 540—542. 548. 2, S. 140. 153. 368. — reatrix: 2, S. 315.
- provincia: 1, S. 92. 313. 333. 2, S. 7. 32. 92. 94.
- proximitas (proximus): 1, S. 245. 2, S. 55. 59f. 118.
- prudentia (prudens): 1, S. 43f. 59f. 89. 152. 189. 193. 290. 338. 362. 373. 431f. 434f. 437f. 442. 453f. 456. 461—463. 465. 471. 480. 484. 2, S. 117. 132. 150. 268. 330. 389. 485. 564—567. — moralis: 1, S. 276. — nomothetica (legislatoris): 1, S. 401f. — politica, civilis: 1, S. 61. 2, S. 419.
- psittacus: 1, S. 270. 551.
- psychologia: 1, S. 288.
- psychomachia: 1, S. 276.
- pubertas: 1, S. 137.
- publicanus: 1, S. 427. 2, S. 90.
- publicum (publicus): 1, S. 47. 301. 361. 413. 431. 440. 446. 454—456. 460—462. 554. 558. 2, S. 7. 16. 29. 38. 42. 44. 54f. 65. 67. 69. 75. 79. 81. 85f. 89. 96. 102f. 108—112. 118. 150. 323.
- pudor: 1, S. 402.
- puer: 1, S. 189. 269f. 275. 277. 290. 340. 357. 459. 2, S. 207.
- pugna: 1, S. 202. 428. 438f. 457f.
- pulchritudo (pulchrum): 1, S. 43. 62. 193. 342. 435. 438. 460. 464f. 484. 492. 499. 2, S. 6. 502. — coelestis: 1, S. 82. — hominis: 2, S. 502. — in vivo: 2, S. 495. — mundi: 1, S. 494. — virtutis: 1, S. 464.
- pulvis: 1, S. 283. 2, S. 205. 225. 248. 253. 257. 290f. 325. — aureus: 2, S. 248. — ceraunochrysus: 2, S. 240. — fulminans: 2, S. 248. — pyrius: 2, S. 232. 249. 324f. 348. — sympathicus: 2, S. 404. 424.
- punctum: 1, S. 14. 79. 188f. 200. 202. 387. 469. 494f. 510f. 513. 534f. 2, S. 127. 165f. 171—174. 176. 180—182. 185. 190f. 193. 200. 204. 212. 237f. 250. 254. 263—267. 269. 273. 282. 284. 286. 294. 296f. 307. 309—313. 318. 321. 332 bis 335. 337. 339. 344. 346. 377. 439. 505. 509. — assignabile: 2, S. 255. — collectivum: 1, S. 438. — impartibile: 1, S. 496. — sensibile: 2, S. 224. 232. 236. 247. 251. 254f. 331.
- pupillus: 1, S. 108. 117. 137. 254. 384. 418. 2, S. 38. 43. 50. 54f. 62. 65. 67. 89. 105.
- purgatio: 1, S. 238. 267. 347. 498. 2, S. 143.
- purgatorium: 1, S. 473. 497f. 499. 2, S. 143.
- purificatio: 1, S. 105. 499. 2, S. 530.
- puritas: 1, S. 102. 371. 2, S. 127. — naturalis: 2, S. 393.
- purum: 1, S. 105f. 110. 134f. 139f. 144f. 371. 377. 385. 396f. 399. 403. 415. 417. 420. 423—425. 428f. 442. 2, S. 246.
- putare: 1, S. 550.
- putredo: 1, S. 456. 2, S. 204. 236. 242. 436.
- pyramis: 2, S. 138. 272.
- pyrobolica: 2, S. 336.
- pyrotechnica: 2, S. 255.
- pyxis Pandora: 2, S. 491.
- quadratum: 1, S. 77. 205. 265. 490. 558. 2, S. 158. 175. 183f. 206. 275. 284. 320. 327. 349f. 352. 412. 479.
- quadratura: 2, S. 267. — circuli: 1, S. 287. 2, S. 274.
- quaesitum: 1, S. 193.

- quaestio: 1, S. 75. 192f. 202f. 256. 277. 291. 296. 311f. 346–348. 355. 361f. 374. 476. 556. 2, S. 389. 450. — Domitiana: 1, S. 256. — historica: 1, S. 86. 307f. 347. — juridica: 1, S. 308. 346. — juris, facti: 1, S. 106. 132. 375. 410. 412. 423. 432. 437. 442f. 461. 552. 2, S. 13f. 56. 120. 166. 290. 555. 557. — philologica: 1, S. 308. 346f. 367. — philosophica: 1, S. 86. 308. 346f. — physica: 1, S. 347. — practica: 1, S. 256. 549. — praecedentiae: 1, S. 320. — scientifica: 1, S. 86. — theoretica: 1, S. 424. 549. 554.
- quale: 1, S. 152. 192f. 502. 2, S. 417. — quid: 1, S. 94.
- qualitas: 1, S. 61. 65. 94f. 102. 152. 154. 170. 179 bis 181. 183. 185f. 188. 193. 197. 244. 285. 288. 302. 371. 397f. 425. 481. 490–492. 497. 503 bis 505. 509. 2, S. 188. 210. 215. 236f. 245. 255. 274. 289f. 304. 391. 396. 412f. 415. 417. 437. 443. 450. 453. 457. 459. 464. 466f. 488f. 492. 499. 508. 510. 520. 549. — activa, passiva: 2, S. 245. — constitutiva: 2, S. 442. — contraria: 1, S. 177. — generalis, specialis: 2, S. 457f. — incorporalis: 1, S. 490. — manifesta: 2, S. 289f. — moralis: 1, S. 94. 301. 303f. 465. 481. 2, S. 29. 36f. 41. 46. 50. — naturalis: 1, S. 94. — occulta: 2, S. 190. 289. — personae: 2, S. 56. — prima, secunda: 1, S. 177f. 229. 490f. 2, S. 246. 289. — propria: 1, S. 505. — qualitatium: 2, S. 417. — realis: 1, S. 301. 2, S. 168. — sensibilis (perceptibilis), insensibilis: 1, S. 39. 61. 178. 285–288. 491. 2, S. 31. 161. 235. 287. 325. 442. 501. 555.
- quamdiu: 1, S. 193. 379.
- quando: 1, S. 192f. 379. 2, S. 99. 458.
- quantitas (quantum): 1, S. 19. 31. 37. 40f. 79. 93f. 122. 139. 152. 154. 170–172. 180–183. 185. 192f. 200. 202. 235. 245. 285. 386f. 397f. 483. 492. 497. 502–507. 556. 2, S. 158. 167. 188 bis 190. 204. 234. 241. 245. 267. 275. 312. 318. 331. 334. 337. 353. 417. 436. 457f. 505. 507f. 510. — conatus: 2, S. 505. — continua (continui), discreta (discreti): 1, S. 37. 39f. 2, S. 304. 509. — exponibilis: 2, S. 321. — exposita, non exposita: 1, S. 171. — extensiva, intensiva: 1, S. 271. 426. — externa, interna: 2, S. 190. — inextensorum: 2, S. 267. 505. — interminata, indefinita: 1, S. 424. 2, S. 435. — lineae, superficiei: 2, S. 509. — qualitatis: 2, S. 508.
- quaternarius: 1, S. 159. 2, S. 138.
- quaternio: 2, S. 244.
- quaternitas: 2, S. 138.
- quid: 1, S. 192f. 502. 2, S. 99.
- quidam: 1, S. 468f. 478. 2, S. 567.
- quidditas: 1, S. 13. 16. 18. 29. 2, S. 411.
- quies (quiescere): 1, S. 37. 112. 156. 342. 466. 483. 491. 510–512. 533–535. 2, S. 157–162. 164 bis 166. 169. 171–173. 175–177. 180–185. 223f. 228f. 231. 238. 243. 251. 265. 268–270. 272f. 275. 280f. 284. 294. 297. 314–316. 333f. 336–341. 357. 382. 435. 438. 440f. 443. 479. 483f. 490. 494. 498. — absoluta, relativa: 2, S. 161.
- quintas Paracelsistarum: 2, S. 244.
- quis: 2, S. 99.
- quomodo: 1, S. 192f. 202. 2, S. 99.
- Rabbini Judaeorum: 1, S. 91.
- radere: 2, S. 179. 186. 263.
- radiare: 1, S. 538. 2, S. 224. 331. 357. 360.
- radius: 1, S. 56–58. 188. 438. 2, S. 202–204. 213. 225. 236. 238. 246. 271. 314. 330–332. 342f. 356f. 361f. 380–382. 384. 476. 512. — intellectus, mentis: 1, S. 58.
- radix: 1, S. 155. 157. 178. 476. 533. 2, S. 210. 410f. — possibilitatis: 1, S. 540. — quadrati: 2, S. 275. — summarum: 2, S. 320.
- ramus: 1, S. 267. 2, S. 192. 211. 248. 274. 328. 554.
- ramositas: 2, S. 161.
- raptor: 2, S. 82. 84.
- rarefacere (rarefcere): 1, S. 229. 2, S. 190. 199f. 207–209. 211. 226. 247. 253. 325. 437.
- raritas: 1, S. 101. 2, S. 199. 231. 234. 237. 249. 257.
- rarum: 1, S. 229. 2, S. 161. 188. 190. 196. 208. 213. 224. 235. 246f.
- ratio: 1, S. 22. 39. 54f. 57. 59–61. 75. 83f. 95. 169. 171–173. 176. 179. 217. 233–235. 249. 256. 265–269. 273. 277–279. 284f. 292. 296. 325. 335. 338. 341f. 345f. 348. 375. 382. 386 bis 390. 393. 395f. 398–401. 411. 416. 424f. 427f. 435f. 438. 440f. 444f. 447f. 450. 452. 454f. 460–467. 470f. 476. 478. 480–482. 484f. 489 bis 492. 503. 509. 515. 534. 548. 550. 552–558

- 2, S. 14. 27. 30. 50. 72. 96. 101. 103f. 107f. 115. 132. 136. 147. 151. 153. 159f. 162. 164. 166. 168f. 171f. 174. 181. 188—192. 195f. 198. 203. 207. 212. 223. 227. 230. 234. 243. 247—251. 259. 265. 273. 276. 283. 289—292. 298. 306. 311f. 314. 329f. 333. 335. 337. 341. 343. 351—353. 381. 387—389. 391. 393. 395f. 399. 406—409. 411f. 414. 417. 420. 428. 433. 447. 461. 471. 478—481. 483. 489. 494. 497. 500. 512. 555. — abstracta: 2, S. 160. 228. 231f. 273f. — ad aliud: 1, S. 170. — aeterna: 1, S. 268. — certa: 2, S. 329. 512. — civilis: 1, S. 240. — cogitabilis: 2, S. 283. 376. — decidendi, decisionis: 1, S. 251. 346. 361. 494. 2, S. 27. 94. 102. — demonstrativa: 1, S. 355. 2, S. 416. — determinans: 1, S. 60. — evidens: 1, S. 391. — exoterica: 2, S. 416. — facti: 2, S. 239. — generalissima, specialis: 1, S. 38f. — harmonica: 1, S. 495. — ineffabilis: 1, S. 386f. — intelligibilis: 1, S. 18. — interior: 2, S. 300. 327. — juris: 1, S. 242. 249. — justificatoria: 2, S. 107. — legis: 1, S. 342. 362. — mechanica: 2, S. 227. 289. 341. — naturalis: 1, S. 240. 293. 305. 489. 494. 2, S. 100. 106. — objectiva: 2, S. 189. — physica: 2, S. 230. 275. — plena: 1, S. 490. — praerogativa: 2, S. 62. — prima: 2, S. 478. — probabilis: 2, S. 374. — probabilitatum: 1, S. 471. — quidditativa: 1, S. 29. * — ratiocinata: 1, S. 526. — rationis: 1, S. 490f. 2, S. 507. — recta: 1, S. 52. 59. 153. 401f. 532. 555f. — rei (rerum): 1, S. 75. 297. 452. 490. — sana: 1, S. 307. 523. — Scholastica: 2, S. 414. — status privati: 2, S. 513. — sufficiens: 1, S. 442. 445. 463. 479f. 494. 2, S. 170. 268. 284. 337. 440. 483. — sui: 2, S. 283. — summa: 1, S. 84. — topica: 2, S. 416. — universalis: 2, S. 189. 259. 431f. 450. rationes edere, rationes reddere: 1, S. 416.
- ratiocinatio (ratiocinium): 1, S. 169. 218. 245. 277. 279. 281. 286. 437. 463. 469. 524. 557f. 2, S. 160. 254. 301. 305f. 315. 319. 328f. 352. 362. 373. 387. 395. 479. 481. 486. 507. — significata: 2, S. 479.
- rational animale: 2, S. 449.
- rationale (rationalitas): 1, S. 178. 483. 520. 548. 552. 2, S. 268. 274. 283. 417f. 461. 488.
- Ratisbonensis disputatio: 2, S. 141.
- reactio: 1, S. 79. 286. 491. 495. 2, S. 151. 179. 230. 232. 237. 240f. 251. 253—256. 266. 275. 284. 290f. 324f. 331. 335.
- reale: 1, S. 12f. 30. 46. 132. 302. 305. 375. 386. 388. 393. 402. 429. 436f. 483. 497. 512. 552. 2, S. 16 bis 18. 45. 48. 62. 71—74. 76. 78. 88. 90. 96. 102. 109—112. 161. 165. 190. 270. 274. 414f. 421. 440. 487.
- Reales: 1, S. 16.
- realia juris: 1, S. 256.
- realisatio: 1, S. 304.
- realitas: 1, S. 16. 18. 2, S. 417. 425—427. 448. 494. — universalium: 2, S. 427. 448.
- reatus: 1, S. 497f. 2, S. 140. 147.
- recentiores: 1, S. 492. 497. 502. 2, S. 107f. 289. 399. 403. 426. 433. 435f. 438. 440f. 443. 481. 511.
- receptaculum: 2, S. 235.
- recessus imperialis (imperii): 1, S. 299. 331. 337. 358. 2, S. 86.
- recipere (recipiens): 1, S. 552. 2, S. 245. — Magdeburgicum: 2, S. 324. 348.
- reciprocatio (reciprocans): 1, S. 311. 478. 481. 2, S. 231. 249. 351. 354. 411. 504.
- recogitatio: 1, S. 452.
- reconventio: 2, S. 47.
- recordatio: 2, S. 266.
- rectangulum: 2, S. 206. 320. 328. 379. 412.
- rectilineum: 1, S. 200. 2, S. 183f. 236. 262. 265. 269. 272. 274. 285. 296. 330f. 381. 439.
- rectitudo: 1, S. 347. 2, S. 264. 498.
- rector: 1, S. 46. 84. 440. 445. 485. 2, S. 255.
- rectum: 2, S. 47. 173. 183. 186. 192. 203. 224. 226. 229. 232. 236f. 254. 262—264. 267. 269f. 272—274. 281f. 284. 286f. 296—298. 307. 310 bis 313. 317f. 331. 335. 339. 352. 355. 358. 368. 379. 439. 477. 486. 498.
- recursus: 2, S. 292. 351.
- reddere (redditio): 1, S. 102. 495. 2, S. 357. 416. 491.
- redire in se ipsum: 2, S. 154.
- reditus: 2, S. 48. 68. 76. 78. 116. 118.
- reductio (reducere): 1, S. 155. 183. 188. 479. 2, S. 101. 191. 227. 251. 390. 424. — hypothesium: 2, S. 476. — practica: 1, S. 155.
- refectio: 1, S. 252. 254. 2, S. 91.
- reflexio (reflectere): 1, S. 56f. 89. 277. 284. 286.

438. 460. 464. 480. 491. 495. 2, S. 97. 106. 148 bis 150. 163. 173f. 179f. 183. 185. 188. 200. 213. 225. 228—230. 236. 257. 269. 271. 274. 277f. 281f. 284f. 309—322. 330f. 413. 436. 482. 493. — in cogitando: 1, S. 464. 495. — in se: 1, S. 527. 2, S. 153. 283. 395.
- Reformati: 1, S. 156. 206. 295. 319. 512. 514. 523. 549. 552f.
- reformatio: 1, S. 289. 318. 322. 2, S. 423. 429. 434. 438. 508. — Philosophiae: 2, S. 405. 429.
- reformatior: 2, S. 429.
- refractio: 1, S. 56f. 438. 464. 480. 2, S. 188. 204. 213. 215. 228—231. 257. 271. 281f. 309. 312. 314. 318—320. 322. 543.
- refrigeratio: 1, S. 463. 2, S. 209. 253.
- regalia: 1, S. 66. 92.
- regeneratio: 1, S. 271. 2, S. 245. 451.
- regere: 1, S. 498. 2, S. 83.
- regimen: 1, S. 91. 191. 318. 320. 345. 357. 2, S. 119. — ecclesiasticum, hierarchicum: 1, S. 320. — mundi: 2, S. 395f. — seculare: 1, S. 64. — vitae: 2, S. 342.
- regio: 1, S. 79. 176. 200. 276. 288f. 2, S. 94. 171f. 372.
- registrum: 2, S. 498.
- regnum: 1, S. 65. 91. 291. 345. 2, S. 7. 52. 94. 245f. — Dei: 1, S. 294. — successivum: 1, S. 448. — tenebrarum: 1, S. 517.
- regressus (regredi): 1, S. 157. 437. 505. 2, S. 87. 172. 181f.
- regula: 1, S. 60. 149. 183—186. 190. 192. 222. 237. 239f. 244—246. 251. 255. 279f. 291. 295. 299. 307—312. 328. 336. 339. 362. 386. 398. 404. 416. 425f. 433f. 451f. 455. 480f. 502. 511. 527. 535. 537. 542. 549. 553. 556. 2, S. 32f. 60. 105f. 149—152. 158. 182. 315. 318. 333. 336. 389. 408. 415. 420. 498. — abstracta: 2, S. 274. — Cartesianiana: 1, S. 280. — Catoniana: 1, S. 111. 118. 408. 419. — constitutiva, secundaria: 1, S. 310. — Hugenianna: 2, S. 161. 163. 271. — juris: 1, S. 237. 295. 308. 310f. 328. 372. 375. 2, S. 563. — mediae generalitatis, minoris generalitatis: 1, S. 308. 311. — mediocritatis: 1, S. 229. — philosophica: 1, S. 310. 328. — reciproca: 1, S. 311. — vitae: 2, S. 31. 148—154.
- relatio (relatum): 1, S. 15. 18. 62. 93—95. 159. 161. 170. 192. 200. 202. 244. 277. 279. 285. 380. 2, S. 276. 417. 459. 467. 504. 581. — ad externa: 2, S. 304. — ad intellectum, ad mentem: 2, S. 417f. 488. — ad se ipsum, ad alios: 1, S. 51. — ad sensum: 2, S. 345. 437. 489f. — causalitatis: 2, S. 458. — connexionis: 1, S. 454. — — convenientiae, conjunctionis: 1, S. 95. — determinata, indeterminata: 1, S. 245. — entis: 1, S. 199. — personalis: 1, S. 18. — rationis: 1, S. 94. — realis: 1, S. 15. — relationis: 1, S. 18. — similitudinis: 1, S. 454. 2, S. 458. — transcendentalis: 2, S. 505. 509. — transcendens: 1, S. 279.
- relatio historiarum: 1, S. 489.
- relevare: 1, S. 108. 387. 2, S. 491.
- relictum (relictio, relinquere): 1, S. 109f. 150. 304. 443.
- religio: 1, S. 44. 65. 84. 146. 268. 291. 321. 357. 403f. 548. 550. 554. 2, S. 84f. 126. 130—133. 274. 303. — Christiana: 1, S. 314. 512. 2, S. 130. — gentilium: 1, S. 498. — naturalis: 2, S. 131f. — Pontificia: 1, S. 403.
- religiosus: 1, S. 82. 554. 2, S. 60.
- remedium: 1, S. 247. 250. 440. 2, S. 150. 152f.
- reminiscentia: 1, S. 198. 265. 474. 2, S. 481.
- remissio: 1, S. 305. 340. 401. 2, S. 86f. 117. — peccatorum: 1, S. 191. 294. 2, S. 143.
- remissio (*phys.*): 2, S. 192. 508.
- remora: 1, S. 95. 2, S. 292.
- remotio: 1, S. 158. 433.
- renisus: 2, S. 174. 280. 381f.
- renovatio: 2, S. 48.
- renuntiatio: 1, S. 386. 436. 2, S. 43. 48. 65. 86.
- reparatio: 1, S. 435f. 451. 2, S. 71f. 149. 508f.
- repassio: 2, S. 490.
- repercussio: 1, S. 56. 2, S. 224. 229. 231. 257. 271. 376.
- repertorium: 1, S. 299. 312. 350. 354. 364.
- repetitio (repetere): 1, S. 137. 158. 180. 193. 198. 272f. 306f. 350. 378. 2, S. 92. 226. 402. — rei: 1, S. 436.
- replere: 2, S. 253. 435.
- repletivitas spatii: 2, S. 441.
- replica (replicatio): 1, S. 190. 297. 308f. 361. 2, S. 389.
- replicabilitas: 1, S. 495.

- repraesentatio (repraesentare): 1, S. 53. 120. 151. 243. 304. 386. 390. 482. 558. 2, S. 46. 53. 55f. 59f. 77. 80. 94. 98. 102. 108. 118. 282. 291. 335. 393. 492. 504.
- reprobati (reprobatio): 1, S. 106.
- repromissio: 1, S. 142. 380. 2, S. 18.
- repudiare: 1, S. 106. 392.
- repugnatio: 1, S. 91. 152.
- requisitum (requirere): 1, S. 28. 45. 62. 102. 134f. 193. 244. 293. 312f. 327. 388. 458. 466. 471f. 2, S. 7. 283. 382. 437. 483. 489. 492. 499. 567. 578. — boni: 2, S. 495. 566. — sufficiens: 2, S. 499.
- res: 1, S. 11. 19. 22f. 25. 32. 35f. 49. 51. 75f. 79. 90—92. 94. 101—104. 123. 137. 150. 152f. 155. 158f. 169f. 172f. 175—179. 182. 187. 189f. 192—197. 201—203. 211f. 216f. 223. 229f. 236. 243. 247. 256. 272. 277. 284. 288. 290. 296—298. 300—302. 341. 343. 356. 369. 379. 384. 386. 388—390. 392. 394f. 397—399. 402. 404—406. 408. 415f. 420. 424. 426. 435—440. 444—457. 459f. 462. 466f. 473—478. 482—485. 490. 492f. 499. 502. 504f. 510—513. 515f. 526. 534f. 541. 543—545. 550. 552. 556. 558. 2, S. 7. 12. 14. 21. 38. 40. 43f. 47. 50f. 53. 61. 68f. 71. 75f. 79f. 85. 88. 91. 97. 115f. 125f. 151. 161. 167. 192. 196. 216. 219. 224. 226f. 229. 237. 240—243. 247. 251. 255f. 264. 270. 274. 276. 278. 287. 301 bis 303. 306. 310. 321. 324. 327f. 330. 350. 360. 365. 374f. 390—392. 394—396. 406. 413. 415. 417f. 421. 425. 428f. 433f. 437. 440. 449—451. 456f. 462f. 468f. 471. 475. 481. 487—490. 492. 498. 501. 507. 511. 567. — aggregata: 1, S. 93. — aliena: 1, S. 436. — automataria: 2, S. 300. 327. — certa: 2, S. 70. — civilis: 2, S. 86. 291. — cogitans: 1, S. 457. 482. — commensurabilis: 1, S. 190. — communis: 1, S. 410. 2, S. 61. 80. — conditionalis (conditionata): 1, S. 102. 114. 122. 141. 143. 383. 407f. 415. — conditionabilis, inconditionabilis: 1, S. 411. — continua: 1, S. 504. — contradistincta: 1, S. 173. — conveniens: 1, S. 173. — corporalis, incorporalis: 1, S. 94f. 189. — corporea: 2, S. 216. 300. 303. 327. — creata: 1, S. 59. — criminalis: 2, S. 86. — dividua, individua: 1, S. 189f. 298. 393. — divina, humana: 1, S. 59. 73. 485. 2, S. 154. 274. — divisibilis et communicabilis: 1, S. 247 bis 250. — Domini: 1, S. 409. — dotalis: 2, S. 43. 68. — emphyteutica: 2, S. 91. — finita: 1, S. 243. — fungibilis: 1, S. 92—94. 298. 387. 425. 436. 2, S. 52. 69. 527. — furtiva: 1, S. 304. 2, S. 89. — homogenea: 1, S. 173. 189f. 220f. — illicita: 2, S. 68. — impossibilis: 1, S. 470. 2, S. 68. — inanimata: 2, S. 442. — indifferens: 2, S. 565. — interior: 1, S. 489. — intrinseca, extrinseca: 1, S. 220f. — inventa: 1, S. 449. — iudicata: 1, S. 239. 252f. 336. — legata: 1, S. 150. — literaria: 1, S. 289. 2, S. 426. — litigiosa: 1, S. 109. 421. 2, S. 68. — mobilis, immobilis: 1, S. 189. 298. 2, S. 69. 77. 91f. — monadica: 1, S. 173. 220. 222. — moralis: 1, S. 274. 276. 482. 2, S. 291. — natura certa: 1, S. 90. — naturalis: 1, S. 34. 36. 2, S. 190. 408. — nullius: 1, S. 449. — persecutoria: 2, S. 86f. — per se negativa: 1, S. 535. — per se subsistens: 1, S. 534. — possessa: 1, S. 445. — rationis: 2, S. 481. — relicta: 1, S. 144. — repetita: 1, S. 173. — sacra: 1, S. 408. — sensibilis: 1, S. 34f. 39. 277. 492f. — simplex, composita: 1, S. 217. 286. — sine partibus: 1, S. 493. — singularis: 2, S. 450. 453. — spiritualis: 1, S. 133. 2, S. 61. 67. — theoretica: 1, S. 551. — tradita: 1, S. 142. — universalis: 1, S. 35. 93. — visibilis: 2, S. 188.
- residuum: 1, S. 188. 212.
- resistentia (resistere): 1, S. 58. 79. 286f. 443—445. 448. 491. 2, S. 31. 161. 164. 184. 188. 190. 195. 197. 203. 205f. 230. 234. 275. 304. 308—316. 320—323. 329. 340. 343f. 354. 366. 381—383. 441. 483f. 491f. 496.
- resolutio (resolvere): 1, S. 154. 195. 198. 203. 244. 347. 453. 492. 2, S. 192. 249. 283. 394. 412f. 511.
- respectus: 1, S. 24. 94. 153f. 157. 171. 195. 463. 2, S. 189.
- respiratio: 2, S. 249. 253.
- respondens: 1, S. 361.
- responsio: 1, S. 296. 2, S. 389.
- respublica: 1, S. 33. 46—48. 52. 65. 67. 84. 93. 107. 133. 146. 168. 189—191. 205f. 242. 291. 294. 298. 301f. 304—306. 313. 343. 345. 353. 357. 362. 391. 400—404. 426. 431. 437. 439f. 442

- 446—449. 456. 460. 518. 548f. 554f. 558f. 2, S. 4f. 10. 13. 16. 54. 58. 68. 79f. 86. 91. 100. 116. 118—121. 131. 276. 303. 404. 406. 495. 502. 564. — entium: 1, S. 155. — literaria: 2, S. 511. — optima: 1, S. 443. 445f. 462. 2, S. 117. 150. — Romana: 1, S. 437. 445. — universi, universalis: 1, S. 156. 345. 443.
- restauratio (restaurator): 1, S. 329. 512. 2, S. 46. 406. 434. 491. 509.
- restitutio (restituere): 1, S. 109. 134. 144f. 332. 344. 433. 436. 449. 2, S. 41. 59. 61. 65f. 86. 89. 93. 190—192. 206. 212. 224. 228—232. 234f. 247—249. 251f. 254f. 257. 310. 314. 319. 323. 326. 349—351. 354. 360. 365f. 491. — in intergrum: 1, S. 558. 2, S. 38. 41. 47. 91—93.
- restrictio: 1, S. 189. 312.
- resultare: 1, S. 90.
- resurrectio corporum: 1, S. 553. 2, S. 129f. 581.
- retentio: 1, S. 302. 332. 436. 438. 450. 2, S. 271. 285.
- retina: 2, S. 203f.
- retorsio: 1, S. 433. 443.
- retractus: 2, S. 75. 91f.
- retrotractio (retrotrahere): 1, S. 110. 139. 149. 349. 415. 421. 426—428. 446.
- reus: 1, S. 76. 113. 237. 240. 243. 304. 332. 361f. 406. 438. 498. 2, S. 38. 40. 61. 81f. 147. 149.
- revelatio: 1, S. 31. 52. 290. 446. 507. 515. 523. 553.
- reverentia: 1, S. 311. 2, S. 82f.
- revocatio: 1, S. 415. 2, S. 56. 72. 82. 92. 236.
- revolutio: 2, S. 292. 295.
- rex: 1, S. 440—442. 447. 484. 555. 2, S. 126. 513. — ultimus: 2, S. 133.
- rhetor: 1, S. 183. 241. 337. 2, S. 446.
- rhetorica: 1, S. 278f. 291. 324. 326. 339. 2, S. 420. 429. 445. 462.
- rhombus (rhomboides): 1, S. 205. 2, S. 217. 311.
- risus: 2, S. 495.
- ritus: 1, S. 278. 318. 2, S. 106. 142. 499f.
- robur: 1, S. 43. 269. 282. 284. 2, S. 6. 30.
- Roma: 1, S. 306. 315. 358. 422. 2, S. 128.
- Romani: 1, S. 78. 242. 282. 299. 303. 308f. 311. 313. 316. 401. 436. 449. 2, S. 116. 137. 149. 402. 523.
- Rosenkreuzer: 1, S. 203. 276. 2, S. 11. 342. 372. 556.
- rota: 1, S. 347. 2, S. 138. 193. 250. 294. 325. 344. 353. — concentrica: 1, S. 168. 203. 2, S. 267. — eccentrica: 2, S. 294. — mundi: 1, S. 203. 2, S. 285. 341f. 546. — Romana: 1, S. 348.
- rotatio: 1, S. 178. 225. 275. 297.
- ruber: 2, S. 204. 236. 240.
- rubigo: 2, S. 202f. 217. 436.
- rubrica: 2, S. 97. 101. 104. 106f.
- rudis: 1, S. 440.
- rusticus: 1, S. 50. 291. 298. 307. 311. 438. 440. 456. 532. 551f. 2, S. 40. 76. 121.
- sabbatum: 2, S. 131. 135.
- sacer: 1, S. 326. 338. 413. 421. 511. 2, S. 68. 96. 102. 107. 111. 127. 131. 136. 146.
- sacerdos: 1, S. 362. 432. 498. 2, S. 85. 134. 142f. 419.
- Sache: 1, S. 538—540.
- Sacramentarii: 2, S. 139.
- sacramentum: 1, S. 498. 505. 548. 2, S. 66. 146. — ordinis: 1, S. 341.
- sacrificium: 1, S. 439. 497. 2, S. 130. 142.
- saeculare: 1, S. 554. 2, S. 66. 87.
- saeculum: 1, S. 333. 459f. 492. 528. 2, S. 261. 301. 303. 328. 429. — aureum: 1, S. 484. — nostrum: 1, S. 489. 2, S. 300. 302. 327. 401f. 425. 427. — superius: 2, S. 407. 423. 425.
- sagacitas: 1, S. 454. 2, S. 389. 396.
- sagitta: 1, S. 439. 2, S. 191. 199. 344.
- sal: 1, S. 437. 496. 2, S. 79. 127. 200. 203. 205. 236f. 240. 242. 244f. 253. 256. 289f. 324. 370. 380. 437f.
- salarium: 2, S. 9. 13. 41. 115.
- saltus: 1, S. 283. 2, S. 230. 246. 368. 370.
- salus: 1, S. 294. 345. 431. 434. 437f. 440—442. 444. 454. 461f. 468. 502. 549. 552. 554. 2, S. 132. 139. 141. 145f. 153. — aeterna: 1, S. 48. 498. — haeticorum formalium: 1, S. 498. — publica: 1, S. 345. 440. 448. 517.
- salvare: 1, S. 489. 499. 514. 531. 547f. 2, S. 130. 137. 185. 571.
- salvator: 1, S. 55. 2, S. 146f.
- sanctio Justiniani: 2, S. 60.
- sanctitas: 1, S. 452.
- sanctus: 2, S. 37. 131. 138. 142. 149.
- sanguis: 1, S. 83. 412. 460. 463. 554. 2, S. 64. 147. 151. 193. 200—203. 207. 242. 253f. 424.

- sanitas: 1, S. 32f. 43. 267. 2, S. 30. 148f. 151.
 sapiens: 1, S. 32f. 431f. 434. 438. 440. 442-444.
 448. 453. 456. 462. 466. 471. 473. 482. 484. 492.
 515. 517. 553. 559. 2, S. 119. 132. 149-151.
 154. 380. 402. 443. 484f.
 sapientia: 1, S. 22. 32f. 35. 59. 73. 156. 192f.
 206. 279. 294. 342. 344. 452f. 457. 551. 2, S. 5.
 315. 328. 442. 482. 485. 511. 513. 548. 565. —
 Dei: 1, S. 86. 438. 542. 2, S. 243f. 396. — rec-
 trix: 2, S. 315.
 sapor: 1, S. 282. 288. 509. 2, S. 188. 236. 249. 288
 bis 290. 442.
 sarcire: 2, S. 17. 54. 73. 75. 491.
 satisfactio: 1, S. 138. 381. 424. 2, S. 47.
 satisfactio (satisfacere): 1, S. 343. 473. 497. 499.
 2, S. 164. — Christi: 1, S. 294.
 Satz: 1, S. 361. 540f.
 Saxones: 1, S. 250. 311. 314. 349. 2, S. 33. 44f.
 Saufschule: 1, S. 274.
 Scabini: 2, S. 48. — Lipsienses: 1, S. 349. 401.
 scala: 2, S. 246.
 scandalum: 1, S. 427. 543. 2, S. 492.
 scelus: 1, S. 318. 345. 463f. 473. 481. 542. 2, S. 116.
 147. 152.
 scepticus: 1, S. 87. 309. 469. 2, S. 262. 267. 431.
 443.
 schema: 1, S. 53. 58. 60. 177. 184. 189. 212. 216.
 339. 469. 2, S. 94. 96. 102. 104. 107-109. 111f.
 — elementorum, qualitatum: 2, S. 549. —
 mobile, immobile: 1, S. 243.
 σχολή: 2, S. 417.
 schola: 1, S. 6. 180. 270. 272f. 281. 283. 291. 306.
 462. 511. 531f. 537. 2, S. 5-7. 94. 100. 103. 148.
 251. 408. 421. 423. 444. 511. — Aristotelis: 1,
 S. 7. — surdi: 1, S. 283.
 scholium: 1, S. 313. 2, S. 416.
 sciagraphia juris: 1, S. 363.
 scientia: 1, S. 22. 31-36. 39. 59f. 73. 81. 86. 152.
 165. 201f. 206. 230. 268. 283-286. 288f. 291f.
 295. 297f. 300. 308-310. 342. 362. 364. 399.
 453. 457. 459-461. 467f. 484. 489. 524f. 538.
 546. 556. 2, S. 5. 30. 88f. 105. 108. 121. 127.
 136. 160. 165. 188f. 262. 274. 281. 291. 348. 390.
 393. 407. 415. 429. 431. 433f. 438f. 442. 451f.
 454. 456. 459-463. 465. 467. 471. 480f. 512. 565.
 567. — absoluta: 2, S. 145. — beatorum: 1,
 S. 499. — boni: 1, S. 453. — certa: 2, S. 452.
 459. — civilis: 2, S. 268. — consequendi: 1,
 S. 193. — contemplativa: 1, S. 37. — contem-
 platrix: 1, S. 22. — corporum: 2, S. 119. — de
 existentibus: 2, S. 461. — de mente (mentium):
 2, S. 119. 429. 480. — de motu: 2, S. 480. — de
 possibilibus: 2, S. 461. — de summa rerum:
 2, S. 429. — effectrix: 1, S. 36. — felicitatis:
 1, S. 457. 2, S. 485. — generalis: 1, S. 193.
 2, S. 557. — infiniti: 1, S. 286. — jucundi:
 1, S. 459. — juris: 1, S. 73. 467. — justi:
 1, S. 459f. 467. 2, S. 565. — media: 1, S. 495.
 538. 546. 2, S. 145. 480. — naturalis (naturae):
 1, S. 21. 459. 2, S. 328. 379. 429. 438. — nomothe-
 tica: 1, S. 342. — particularis: 1, S. 37. — per-
 perfecta: 2, S. 439. 471. — practica: 1, S. 36f. 467.
 — pura: 2, S. 463. — quanti (de quantitate):
 1, S. 286. 2, S. 480. — subalterna: 1, S. 60. —
 theoretica: 1, S. 36. — transmunda: 1, S. 34.
 — transnaturalis vel supranaturalis: 1, S. 34.
 — universalis: 1, S. 37. — universalissima:
 1, S. 36. — utilis: 1, S. 459f. — veri: 1, S. 41.
 scintilla: 2, S. 203f. 227.
 scire: 1, S. 104. 111. 156. 203. 289. 309. 377. 433
 bis 436. 449. 453. 459f. 469. 473. 475-477. 484.
 526. 545. 2, S. 63. 283. 287. 305. 392. 395. 459.
 471. 478. 485. 505. 512. 565f.
 sclopeton: 2, S. 234. 249. 323f. 380.
 Scotologus: 1, S. 506.
 scripta: 1, S. 350. 2, S. 41. 64. 402f. — sacra:
 1, S. 421.
 scriptio: 1, S. 49.
 scriptores: 1, S. 453. 2, S. 94. 402. — casuum
 conscientiae: 1, S. 230. — christiani: 1, S. 532.
 — ecclesiastici: 1, S. 316f. — sancti: 2, S. 402.
 — tractatae: 1, S. 354.
 scriptura: 1, S. 93. 136. 156. 158. 219. 279. 2, S. 13.
 15-17. 64. 80. — Hebraica: 2, S. 410. — pri-
 vata: 2, S. 16. 62. — universalis: 1, S. 168. 201f.
 scrupulositas: 1, S. 205. 316. 403. 414.
 scrutator cordium: 1, S. 444.
 scyphus: 1, S. 505. 2, S. 197f. 209. 225.
 scyllitas: 1, S. 50. 2, S. 152.
 secare (secans): 1, S. 200. 2, S. 205. 286. 296. 344.
 secretarius: 1, S. 292.
 secretum: 1, S. 524

- sectae: 1, S. 168. 205—207. 531. 537. 2, S. 133. 246. 329. 427f. — scholasticorum: 1, S. 7.
- sectator: 1, S. 491. 511. 516. 2, S. 161. 248. 343. 417.
- sectio (sector): 2, S. 267. 273. 281f.
- securitas: 1, S. 83. 202. 304. 343. 428. 439. 443f. 446—448. 2, S. 71. 101—103. 106. 496.
- securus: 2, S. 495.
- secutores: 1, S. 91.
- sedes: 2, S. 127. — extraordinaria: 1, S. 250. — materiarum: 1, S. 352. 364. 2, S. 33. — vacans Ecclesiae: 2, S. 89.
- seeditio: 2, S. 119f.
- Seeligheit (seelig): 1, S. 537—543.
- semeiotica: 2, S. 397.
- semibrutum: 1, S. 83.
- semifigura: 1, S. 201.
- semina (seminarium): 1, S. 165. 278. 2, S. 115. 128. 210. 245. 256. — cognitionis humanae: 1, S. 152. — philosophiae primae: 1, S. 7. — rerum: 2, S. 226. — scientiae: 1, S. 460.
- semivirtus: 1, S. 53. 55.
- semivitiium: 1, S. 53. 2, S. 147.
- senatus: 1, S. 447. — Parisinus: 1, S. 301. — Pedemontanus: 1, S. 348.
- Senatusconsultus: 1, S. 310. 313. 315.
- senex (senectus): 1, S. 63. 189. 313. 2, S. 37.
- sensatio: 1, S. 58.
- sensibile: 1, S. 34. 90. 244. 502. 2, S. 153. 161. 196. 227. 230. 236f. 241. 255f. 265. 273. 304. 311. 325. 335. 337. 342. 345. 349—351. 360. 364. 476f. 490. 494. 501. 507. 565. 567. — clare, distincte: 2, S. 493. — per se: 2, S. 304f.
- sensibilitas: 1, S. 285. 457. 2, S. 304. 487f. 565.
- sensio: 1, S. 285. 495. 2, S. 254. — cogitationis: 2, S. 305.
- sensorium: 1, S. 56. 2, S. 236. 420. — commune: 2, S. 506.
- sensus: 1, S. 22. 34. 43. 45f. 53—57. 59. 62f. 79. 81—83. 94. 111. 152. 194. 268f. 281f. 285. 373. 398. 424. 432. 437. 457. 460. 463. 465f. 482f. 489. 493. 498. 503—506. 512. 556. 2, S. 30. 72. 129. 131. 140. 159—161. 166f. 174. 188. 227. 229. 231. 235. 237f. 240. 242. 251f. 254f. 259. 266. 270. 273. 276. 280. 282f. 287f. 290. 300. 302f. 307. 314. 327f. 330f. 333. 335. 342—345. 347. 349. 351. 356. 360—362. 373. 381—383. 391. 393. 396. 409. 415. 418. 420. 434. 437. 442f. 458. 476—479. 488. 490. 497. 554. 581. — communis: 2, S. 489. — comparisonis: 2, S. 282. — exquisitus: 1, S. 269. 282. 2, S. 30. — externus, internus: 1, S. 53. 287. 482. 2, S. 555. — falsi: 2, S. 493. — harmoniae: 2, S. 568. — immediatus: 1, S. 457. 494. 2, S. 414. 416. — perfectionis: 2, S. 494. — sui: 1, S. 268. 305.
- sensus: 1, S. 105. 323. 339. 392. 413. 548—552. 558. 2, S. 98. 104. 133. 410. 419. — clarus, distinctus: 2, S. 493. — compositus: 2, S. 396. — contrarius: 1, S. 427. — improprius: 1, S. 551. — legis: 1, S. 340. — obvius: 1, S. 338. — popularis, scholasticus: 1, S. 494. — tropicus: 1, S. 551. — vocabulorum: 1, S. 552. 558.
- sententia: 1, S. 76. 113. 133. 135. 206. 239. 252f. 256. 297f. 304. 308. 361f. 391. 398f. 401. 403f. 413. 432. 476. 478. 484. 500. 532. 554. 2, S. 5. 47. 67. 105. 149. 152. 229. 347. 423. 433. 492f. — absolutoria: 2, S. 90. — communis: 1, S. 186. — declaratoria: 2, S. 88. — de natura: 2, S. 347. — ethico-politica: 1, S. 327.
- sentire: 1, S. 58. 92. 182. 254. 285. 438f. 451. 457. 464—466. 474f. 477—479. 482—485. 493. 2, S. 161. 165f. 190. 192f. 202. 236. 252. 277. 280. 282f. 290. 300. 304f. 307f. 311. 316. 327. 330 bis 333. 335. 342. 344. 347f. 351. 393. 404. 406. 409. 413—415. 417f. 431. 443. 446. 477. 479. 485. 493f. 496f. 500. 505. 568. — actu: 2, S. 167. — clare, distincte: 1, S. 474. 478. 2, S. 486. 493. — immediate: 2, S. 306. — in se: 2, S. 306. — vere: 2, S. 306.
- separare: 1, S. 388. 529. 533. 2, S. 396. 466. — realiter: 2, S. 392.
- separatio: 1, S. 17. 79. 155. 281f. 2, S. 321. 346. — actualis: 2, S. 436. — tori: 2, S. 85.
- septentrio: 1, S. 80. 2, S. 238. 330. 498f.
- sepulchrum: 1, S. 77. 82. 2, S. 73.
- sera: 1, S. 168. 203.
- series: 1, S. 243. 245f. 329f. 2, S. 96. 120. — definitionum: 1, S. 460. — formarum: 1, S. 187.
- sermo: 1, S. 49. 199. 279. 283. 290. 326. 361. 373. 377. 388. 431. 2, S. 448. 462. 488.
- servitium: 2, S. 14f. 53. 60. 78. 82.

- servitus*: 1, S. 65. 94. 132. 190. 295. 297. 302f. 391. 402. 405. 410. 412f. 471. 554. 2, S. 12. 34. 46. 67. 73. 78. 83. 89. 93f. 142. 567.
- servus*: 1, S. 92. 109. 112. 114f. 117f. 132—136. 139. 142. 144. 146f. 241. 247. 297. 301f. 333. 336. 343. 372f. 379. 383f. 390. 393. 397. 400. 402f. 405. 411f. 415. 420—422. 426. 428. 435. 438. 441. 451. 462. 464. 2, S. 34. 37. 54. 83. 92. 94. 97. 105. 120. 149.
- siccitas (siccum)*: 1, S. 166. 229. 2, S. 128. 188. 246. 289. 442. 550.
- sidus*: 1, S. 459. 2, S. 132. 136. 141. 285. 329—331. 341—343. 346. 349. 359f. 362. 368. 370. 375. 384.
- sigillum*: 2, S. 11. 47. 57. 500f.
- signatura*: 2, S. 289. 501. — *rerum*: 2, S. 501.
- significatio (significare)*: 1, S. 75. 89. 93. 195. 307. 324. 338f. 377. 497. 549f. 552f. 558f. 2, S. 289. 390. 393. 410—412. 419f. 447f. 480. 501. 581. — *etymologica*: 1, S. 549. — *formalis*: 2, S. 410f. — *originaria, primigenia, propria*: 2, S. 418. — *significata*: 2, S. 411. — *translata*: 2, S. 418. — *universalis, particularis*: 1, S. 76. — *verborum (vocalorum)*: 1, S. 295. 2, S. 13. 409. — *vocis*: 2, S. 410.
- signum*: 1, S. 25. 75. 105. 120. 173. 187. 199f. 278. 285. 301. 305. 312. 327. 339. 346. 355. 360. 375. 378f. 397f. 442. 470. 474. 520. 2, S. 9. 11. 74. 98. 120. 266. 273. 286. 298. 329. 380. 413. 447. 481. 488. 500f. 511. — *antecedens, consequens*: 1, S. 25. — *brachygraphicum*: 1, S. 346. — *cogitationis*: 2, S. 500. — *externum*: 1, S. 49. — *memoriale*: 2, S. 500. — *naturae*: 2, S. 151. — *naturale, arbitrium*: 1, S. 25. — *numerale*: 2, S. 481. — *primarium*: 1, S. 194. — *singulare*: 1, S. 183. — *termini*: 2, S. 493. — *universale*: 1, S. 470. — *voluntatis*: 1, S. 447.
- similare, dissimilare*: 1, S. 93. 288. 386.
- similitudo (simile)*: 1, S. 63. 95. 156. 199. 244. 277—279. 285f. 293. 341. 346. 394. 432. 454. 476. 478. 497. 507. 2, S. 137. 164. 168. 176. 304. 416. 431f. 453. 458. 467. 471. 491.
- simonia*: 1, S. 247.
- simplicitas (simplex)*: 1, S. 24. 30. 85. 139. 154. 382. 390. 396. 469f. 474. 481. 484. 523f. 529. 551. 2, S. 248. 272. 325. 373f. 393. 408. 428. 494. 543.
- simul*: 1, S. 112. 169f. 2, S. 128. 146. 167. 169. 171—173. 178. 181. 183. 281—284. 307. 477.
- simulacrum*: 1, S. 244.
- simulare*: 1, S. 457.
- Sinenses*: 1, S. 202. 278. 2, S. 213. 376.
- singulare (singularis)*: 1, S. 13f. 24. 29. 75. 285. 292. 340. 398. 495. 526f. 2, S. 30f. 90. 189. 397. 431. 448. 450—452.
- Singularistae*: 1, S. 87.
- singularitas*: 1, S. 13.
- singulum*: 1, S. 121. 344. 387. 391. 454. 456. 460. 462. 474f. 478. 2, S. 17. 61. 64. 283. 390.
- sinistrum*: 1, S. 79f. 2, S. 506. 509f.
- sinus*: 1, S. 476. 480. 558f. 2, S. 267. 286. 296. 318. 320.
- sitis*: 2, S. 152.
- situs*: 1, S. 77. 79. 153. 168. 171f. 177. 190. 193. 200. 209. 216f. 219. 243. 245. 287. 459. 2, S. 186. 196. 205. 208. 216. 238. 241f. 264. 282. 303f. 317. 321. 337. 339f. 347. 355. 437f. 441. 443. 484. 494. 506. — *absolutus, relatus*: 1, S. 172. 217. — *naturalis*: 2, S. 191. — *possibilis*: 2, S. 355.
- societas*: 1, S. 46. 52. 132. 138. 153. 159. 205f. 244. 290. 303. 342. 352. 415. 431. 446. 554. 2, S. 4. 7f. 56. 117. 159. 210. — *bonorum*: 1, S. 441. — *Candoris*: 2, S. 6. — *civilis*: 1, S. 43. 47. 51. 294. — *conjugum*: 1, S. 305. — *conser-vanda*: 1, S. 431. — *divina*: 1, S. 301. — *Fructifera*: 1, S. 5. 7. 11. — *Gallorum*: 2, S. 5. — *Jesu*: 1, S. 320. 376. 2, S. 11. — *humana*: 1, S. 67. 305. — *leonina*: 2, S. 64. — *naturalis*: 1, S. 304. — *physica*: 2, S. 9. — *Regia Britannica*: 1, S. 352. 2, S. 157. 219. 222. 258. 299. — *sapientium*: 1, S. 559. — *universalis*: 1, S. 300. — *Veneta*: 2, S. 6.
- socius*: 1, S. 244. 525. 2, S. 4. 54. 61. 69. 80. 91. 134.
- sol (solare)*: 2, S. 131. 195. 202f. 208. 211. 223. bis 225. 227. 235f. 241. 246. 254. 256. 275. 285. 295. 298f. 324. 329—332. 337. 341. 343f. 348. 356f. 359. 361. 365. 368—373. 375. 380f. 383. 413. 479. 575.
- soliditas (solidum)*: 1, S. 54. 79. 131. 287. 387. 393. 453f. 460. 462. 491f. 2, S. 61. 105. 161. 166. 184. 195. 243. 247. 254. 257. 271. 274. 279. 290. 293.

295. 307. 329. 335. 344f. 363f. 381. 389. 396.
408. 413. 420. 427. 443. 509.
- solum: 2, S. 14.
- solutio (solvere, solubile): 1, S. 132. 142. 173f.
186. 217. 235. 294. 306. 309. 395. 415. 421. 427.
2, S. 14. 39. 42f. 52. 56. 61. 69f. 76. 83. 86f. 118.
120. 185. 205. 228. 237. 245. 257. 290f. 325. 476.
- somatologia: 1, S. 288.
- somnium: 1, S. 495. 2, S. 129. 276—278. 306. 395.
502. — divinatorium: 2, S. 397.
- somnus: 1, S. 272. 2, S. 150f. 254. 276—278.
- sonus: 1, S. 178. 2, S. 188. 191—193. 213. 230f.
236. 239. 255. 257. 271. 289. 292. 302. 351. 442.
487f.
- sophisma: 1, S. 81. 88f. 237. 241f. 538f. 541. 543.
556f. 2, S. 420. 437.
- sophista (sophisticus): 1, S. 245. 264. 2, S. 422.
- sortes: 1, S. 88. 245. 492. 547. 557.
- soror: 2, S. 58f.
- sors: 1, S. 236. 238. 250. 301. 408. 439f. 442f. 482.
538. 546. 554f. 557. 2, S. 54. 62. 68. 137. 502.
- spatium: 1, S. 31. 79. 94. 171. 178. 200. 205. 287.
387. 439. 469. 490f. 493—495. 497. 508—510.
535. 2, S. 31. 92. 166—171. 175. 177. 184—186.
207. 212. 223. 231—233. 247. 250. 263—267. 280.
287. 294. 298. 301. 304—308. 316. 321. 331. 333.
337f. 340. 344. 348. 350—354. 365. 369. 374. 396f.
435. 437—439. 441—443. 471. 497f. — corpo-
rale: 1, S. 155. — curvum: 2, S. 465. — dura-
tivum: 1, S. 104. — entis: 1, S. 153. — enti-
tativum: 1, S. 153. 155. — imaginarium: 2,
S. 413. — morale: 1, S. 94. — plenum infinitum:
2, S. 164. — universi: 2, S. 341. — vacuum:
2, S. 304. 340.
- species: 1, S. 7. 11. 13. 16—18. 29. 35. 38. 54. 75.
80f. 91. 93. 95. 120. 122. 154. 168. 178. 182. 186.
190f. 204f. 244. 266. 285. 288. 299. 312. 382.
387. 446. 452. 459. 467. 497. 503—511. 513
bis 516. 526. 531. 559. 2, S. 120. 126. 140. 189f.
226f. 233. 235. 237. 241. 243. 248f. 251. 255f.
276—278. 292. 304. 330. 346. 348. 396. 431.
443. 447f. 450f. 453. 455—458. 464. 466f.
— concreta: 1, S. 45. 2, S. 517. — entis: 1,
S. 37. — externa: 1, S. 269. — extrema: 1,
S. 191. — infima: 1, S. 7. 191f. — intelli-
gibilis: 1, S. 54. — intentionalis: 1, S. 512. —
intermedia: 1, S. 191. — media: 1, S. 296. —
negativa: 1, S. 398. — possibilis: 1, S. 191. —
primaria: 1, S. 534. — rerum: 1, S. 177—179.
— restorationis: 2, S. 491. — subalterna: 1,
S. 191.
- specificatio: 1, S. 7. 80. 311. 436. 2, S. 55. 80.
- speculatio: 1, S. 59. 182. 520. — analogica: 1, S. 80.
- speculum: 1, S. 159. 438. 464. 466. 482. 2, S. 236.
272. 330. 332. 436f. 501.
- spes: 1, S. 138. 140f. 193. 301. 408. 420. 424—426.
452. 454. 456. 462. 2, S. 150. 154. 491f. 502.
- sphaera (sphaericum): 1, S. 54f. 288. 2, S. 159. 166.
175f. 178f. 184f. 190. 193. 199. 215. 228. 233.
238. 272f. 348. 370. 435. — activitatis: 1, S. 78.
118. — coeli: 1, S. 6. — moralis: 1, S. 55.
— realis: 1, S. 80. — sensus, intellectus: 1,
S. 57. — vitrea: 1, S. 284.
- spira (spirale): 2, S. 193. 247. 267. 269—271. 320.
347. 359. 365f. 373.
- spiratio: 1, S. 157.
- spirituale: 2, S. 80. 84. 147. 150. 153f. 578.
- spiritus: 1, S. 6. 53f. 56. 58. 92f. 152. 156. 463.
498. 2, S. 190. 226. 277. 346. 530. — animalium:
1, S. 533. — coelestis: 1, S. 271. — Domini:
2, S. 225. 345. — mundi: 2, S. 255. — universa-
lis: 1, S. 480.
- spiritus vini, vitrioli: 1, S. 267. 270. 2, S. 192. 370.
- splendor: 1, S. 464.
- spondere: 1, S. 111. 377. 387. 389f. 404. 444.
- sponsalia: 1, S. 118. 129. 132. 146. 148f. 406. 422.
427. 429. 2, S. 15. 17. 63. 66f. 84f.
- sponsio: 1, S. 136. 146. 386. 424. 2, S. 17f.
- spontaneum: 1, S. 45f. 2, S. 251. 325. 347. 440.
- stare: 1, S. 383. 417. 2, S. 61. — per se: 2, S. 457.
- statica: 1, S. 56. 77. 290. 2, S. 190. 228. 255. 291.
336. 341. 344. 348.
- statua: 2, S. 35. 276. 281. 402. — salis: 1, S. 496.
- statuere vere: 1, S. 484.
- status: 1, S. 94. 103. 152f. 156f. 190. 202. 266.
288f. 292. 362. 396. 398. 411. 416. 433. 436f.
445f. 450f. 456f. 466. 479f. 483. 524. 554. 2,
S. 5f. 17. 92. 94. 104f. 154. 187f. 199. 231. 235.
248f. 276. 285. 298. 391. 489. 499f. 556. 566.
— actionis, passionis: 2, S. 499. — aequi-
parantiae, disquiparantiae: 1, S. 48. — civilis:
2, S. 227. — concretus: 2, S. 315. — felicitatis:

- 2, S. 139. — globi: 2, S. 225. — imperii: 2, S. 7.
 — liber: 2, S. 227. 232. — medius: 1, S. 443.
 498f. — naturae: 2, S. 160. 232. 315. 337.
 — naturalis: 1, S. 44. 64f. 93. 305. 2, S. 161. 199.
 225. 227. 232. 249. 565. — optimus: 1, S. 466.
 474f. 477. 483. 2, S. 565. — praesens: 2, S. 227.
 — primus: 2, S. 161. — privatus: 2, S. 513.
 — publicus: 1, S. 291. — purus: 2, S. 160.
 315. 337. — rationis: 1, S. 266. — rectus: 1,
 S. 61. — rerum: 2, S. 489. — rerum publicarum:
 1, S. 357. — sensibilis: 2, S. 188. — superior:
 1, S. 342. — supernaturalis: 1, S. 41. — syste-
 maticus: 2, S. 227. 315.
 statuta: 1, S. 255. 291. 314. 341. — rei publicae: 1,
 S. 291.
 steganographia: 1, S. 338. 2, S. 129.
 stella: 1, S. 188. 224. 2, S. 188. 423.
 stereometria: 1, S. 187. 2, S. 478.
 stipulatio: 1, S. 113. 130. 135f. 145. 147. 374.
 377f. 381. 387. 390. 404—407. 412. 417. 426
 bis 428. 2, S. 61. 65. 98f. 343. — poenalis:
 1, S. 136. 386. 2, S. 17f.
 stirps: 1, S. 305. 2, S. 59f.
 Stoa: 1, S. 83. 473. 2, S. 578.
 stomachus: 1, S. 282f. 2, S. 152.
 στόμαχος: 1, S. 84.
 structura: 1, S. 459. 481. 2, S. 255. 257. 300. 327f.
 345. — interior (intima): 2, S. 247. 300. 328f.
 studium: 1, S. 87. 160. 265—292. 2, S. 62. — juri-
 dicum: 1, S. 293. 327. 357—364. — literarum:
 2, S. 510. — universale Erphordiense: 1, S. 263.
 stultitia: 1, S. 378. 431f. 481.
 stupiditas: 1, S. 46. 2, S. 153.
 stylus: 1, S. 290. 340. 2, S. 95. 100. 409. 422.
 — curiarum: 1, S. 337. — legum: 1, S. 326.
 — philosophicus: 2, S. 415f. 420.
 subalternatio: 1, S. 196.
 subalternus: 1, S. 60. 181. 186. 2, S. 119.
 subaudire: 1, S. 524.
 subditus: 1, S. 65. 113. 202. 244. 294. 304. 308.
 418. 438. 445. 532. 2, S. 40. 60. 69. 81—83. 134.
 504.
 subductio: 1, S. 556. 2, S. 102.
 subesse: 1, S. 504f.
 subhastatio: 2, S. 45. 75.
 subintelligere: 1, S. 137. 398. 523.
 subjectio: 1, S. 183.
 subjective, objective, effective: 1, S. 23.
 subjectum: 1, S. 13f. 23. 26. 29f. 35. 37f. 53. 75.
 83. 89. 92. 94f. 103—105. 111. 168. 171. 186.
 192. 194—198. 235. 270f. 279. 288. 301f. 307.
 309. 311f. 329. 356. 373. 379. 390. 398. 414. 449.
 478. 483. 493. 497. 503. 519. 550. 2, S. 31. 37.
 99f. 105. 112f. 132. 283. 305. 391f. 412. 439.
 453. 458. 462—464. 466f. 470. 472. 492. 496.
 499. 555. — adaequatum: 1, S. 35. 37. 39.
 — finitum, infinitum: 1, S. 186f. — formale:
 1, S. 37. — materiale: 1, S. 37. — negativum,
 affirmativum: 1, S. 198. — universale, particu-
 lare: 1, S. 198. 467. 2, S. 189.
 sublimatio: 1, S. 267. 2, S. 235.
 sublunare: 2, S. 438.
 subscriptio: 1, S. 336. 2, S. 37. 47. 64.
 subsidium: 1, S. 240. 384. 2, S. 491.
 subsistentia: 1, S. 497. 502. 510. 553. — anima-
 lium: 2, S. 361.
 subsistere (subsistens): 1, S. 106. 180. 490. 534.
 2, S. 457. — per se: 1, S. 533. — rationale:
 1, S. 301.
 substantia: 1, S. 11. 22. 28f. 31. 35—39. 66. 95.
 129f. 138. 152—154. 169—171. 206. 229. 267.
 302. 347. 423. 497. 501—506. 508—514. 526.
 528. 531. 2, S. 50. 67. 128. 143. 146. 189f. 203.
 232. 241. 245. 289. 391. 437—439. 450. 453.
 457f. 466f. 488. 509. 576. — aetherea: 2, S. 364.
 — animalis: 1, S. 503. — Christi: 1, S. 502f.
 505—508. 510. — civilis: 1, S. 301. — cogitans:
 2, S. 568. — completa: 1, S. 24. — corporea,
 incorporea: 1, S. 6. 8. 31. 169. 268. 2, S. 442.
 — corporis: 1, S. 531. 2, S. 434. — corporis
 humani: 1, S. 509. — materialis, immaterialis:
 1, S. 11. — mundi: 1, S. 510. — naturalis:
 1, S. 301. — panis: 1, S. 503. 507. — patris:
 1, S. 528. — principalis: 1, S. 504. — rationalis:
 1, S. 301. 2, S. 36f. — rerum: 1, S. 512f.
 — sempiterna: 1, S. 528. — separata: 1, S. 34
 bis 36. — simplex: 1, S. 24. 268. 286. — singu-
 laris: 2, S. 427. 576. — specierum: 1, S. 513.
 — spiritualis: 1, S. 36.
 substantiale: 1, S. 84. 506f. 534.
 substantivatio: 2, S. 449.
 substantivum: 1, S. 324. 2, S. 391. 415. 447. 449.

- substitutio (substituere, substitutus): 1, S. 103f. 106. 114. 122. 131. 135. 137. 142. 178. 181. 240. 333. 353. 378. 383f. 386. 388. 392. 395f. 468. 477. 2, S. 17f. 417. 486. 491f. 502.
 subsumtio: 1, S. 246. 288. 2, S. 488.
 subterraneum: 1, S. 449. 2, S. 199. 235.
 subtilitas (subtile): 1, S. 90. 146. 344. 536. 546. 2, S. 98. 151. 200. 202. 207f. 211. 213. 225f. 236f. 239. 242—247. 249. 251. 256. 271. 273. 289f. 302. 324f. 344. 347. 443. 476.
 subtractio: 1, S. 143. 173. 194. 210. 395. 524. 2, S. 268. 282.
 successio: 1, S. 118. 130. 134. 297. 302. 304. 307. 353. 390. 405. 447. 497. 2, S. 14. 16. 37. 53. 59f. 65. 71. 77. 87. 96. 102. 109—112. 118. 170. 437. 451f. 492.
 successor: 1, S. 301. 305. 385. 2, S. 15f. 38. 55. 58. 74. 88—90. 502.
 successus: 1, S. 270. 2, S. 490.
 succus: 2, S. 188. 200. 210f. 254.
 Suecia: 1, S. 291. 314. 2, S. 328. 414.
 sufficientia: 1, S. 168. 176f. 192. 447. 2, S. 38. 508.
 suffragium: 1, S. 301. 555.
 sulphur: 2, S. 128. 200. 202. 204. 235. 240—242. 244f. 289f.
 summa: 1, S. 60. 66. 173. 175. 329. 334. 458. 2, S. 61. 320. — fidei: 1, S. 550. — legis: 1, S. 336. — rerum: 1, S. 462. 2, S. 243. 276. 429. — universalis, particularis: 1, S. 330. 334.
 summaria: 1, S. 331. 364. — legum: 2, S. 104—107.
 Summistae: 1, S. 44. 2, S. 543.
 summulae: 1, S. 297.
 sumptio: 1, S. 516. 2, S. 52.
 sumptus: 1, S. 450. 2, S. 34. 73. 91. — puerperii: 2, S. 82. — studiorum: 2, S. 62.
 superbia: 1, S. 193. 532. 2, S. 150.
 superficies: 1, S. 14. 26. 200. 235. 387. 491. 495. 535. 2, S. 77. 127. 161. 165f. 172—174. 176f. 180—184. 186. 195. 197. 201f. 206. 209. 228. 230. 233. 236. 250. 254. 264. 267. 269. 273. 294. 309. 312—314. 316. 321. 342. 344. 347. 436f. 439. 509.
 superfluitas: 1, S. 146. 456. 469. 2, S. 94f. 428.
 superior: 1, S. 36. 130. 309. 344. 418. 421. 430. 441. 2, S. 41. 81. 148.
 superioritas: 2, S. 46. 60. 79.
 supernaturale: 1, S. 270. 2, S. 494.
 supplementum (supplere): 1, S. 356. 2, S. 491.
 supponere: 1, S. 75. 471f. 2, S. 333. 428. 435. 567.
 suppositio: 1, S. 154. 489. 522. 2, S. 167.
 supposititium: 2, S. 502.
 suppositum: 1, S. 373. 471. 501. 504. 508. 511. 523. 532. 552. 2, S. 300. 327. 498.
 supputatio: 1, S. 476. 2, S. 102. 298.
 Supralapsarii: 1, S. 538.
 surdus: 1, S. 189. 283. 298. 349. 482.
 suspensio: 1, S. 102. 106. 111. 134. 148. 371. 376. 396. 399. 429. 2, S. 43.
 suspicio: 1, S. 332. 446. 455. 2, S. 17. 83. 117. 120.
 sustentaculum: 1, S. 532.
 syllaba: 1, S. 216. 228. 2, S. 393.
 syllogismus (*Form-Schluss*): 1, S. 104. 152. 168. 179—187. 217. 229. 240. 279f. 328. 339. 361. 421. 520—522. 527. 529f. 539—541. 543. 2, S. 451. 464. 469. 483. 549—551. 575. — aequalis, inaequalis: 1, S. 179. — categoricus: 1, S. 153. 168. 179—187. 2, S. 550. — conditionalis: 1, S. 153. — disjunctivus (disjunctus), copulativus: 1, S. 152. 2, S. 189. — hypotheticus: 2, S. 29. 189. — scientialis: 2, S. 471. — simplex: 1, S. 153.
 symbolum: 1, S. 166. 269. 276. 2, S. 15. 74. 77. 138. 481. 500. — Nicenum: 2, S. 138. — trinitatis: 2, S. 286.
 symmetria: 1, S. 188.
 sympathia: 1, S. 157. 2, S. 190. 327. 240. 245. 257. 325. 498.
 symptoma: 2, S. 500.
 synallagma: 1, S. 451. 2, S. 71.
 syncretismus: 1, S. 547f.
 synecdoche: 1, S. 278. 2, S. 410.
 Synodus Ephesina: 2, S. 138.
 synonyma: 1, S. 202. 307. 324. 339. 370. 2, S. 456.
 synopsis: 1, S. 353. 2, S. 33. 105. 107f.
 syntagma: 1, S. 350. 355. 2, S. 101.
 syntax: 1, S. 273. 339.
 systema: 1, S. 22. 60. 296. 356. 446. 2, S. 224. 227. 235. 248. 302. 310. 314. 392. 555. — accidentium: 2, S. 394. — Copernicanum: 2, S. 256. — juris: 1, S. 299. — legum: 2, S. 102. — mundi: 2, S. 225. 293. — pansophicum: 2, S. 393. — theologicum: 1, S. 295.
 systole: 2, S. 202.

- tabella: 1, S. 192. 296. 330. 2, S. 394.
 tabula: 1, S. 119. 137. 157. 174. 201f. 205. 333.
 409. 456. 476. 2, S. 26f. 58. 80. 97. 106—108.
 206. 250f. 364f. 367. 511. — pythagorica: 1,
 S. 476. 558. 2, S. 481. 512. — sinuum: 1, S. 476.
 512. 558.
 tactus: 1, S. 53. 287. 491. 2, S. 151. 235. 237. 289.
 331. 391. 442f.
 taedium: 2, S. 389. 416. 508.
 tangens: 2, S. 164. 286f. 294. 296—298. 310. 340.
 344.
 ταπεινωσιγραφία: 1, S. 497. 524. 2, S. 529.
 technica: 1, S. 59. 351. 2, S. 444.
 telescopium: 2, S. 423.
 tellus: 2, S. 166. 224. 230. 239. 253. 256. 299. 324f.
 329f. 342f. 345. 353. 355—357. 359—362. 365.
 371. 381—384.
 temperamentum: 1, S. 87. 178. 269. 438. 544. 555.
 2, S. 151. 200. 203.
 temperantia: 1, S. 43. 46. 193.
 templum: 1, S. 320. 2, S. 37. 134.
 tempus: 1, S. 91. 103—105. 108. 112. 116—118.
 159. 178. 193. 278. 312. 336. 338. 363. 379. 384.
 387. 392. 398. 400. 405f. 408. 413. 415—421.
 423. 426f. 436. 443. 446f. 459. 472. 483. 495f.
 505. 514. 524. 528f. 533—535. 558. 2, S. 8—10.
 15. 17. 55. 59. 62. 73. 75. 88—90. 92f. 112. 137.
 152f. 166f. 169. 171. 185. 191. 212f. 225. 231.
 250. 254. 264—267. 270. 286. 292. 295. 302. 306.
 308. 312. 316f. 319—322. 324. 331—333. 336.
 338—340. 342. 348. 351—353. 387. 391. 395.
 395 bis 397. 427. 434. 438. 441. 458. 483. 489. 492.
 496. 498. 564. — continuum, discretum: 2,
 S. 10. 90. — infinitum: 1, S. 169. 491. — mini-
 mum: 2, S. 265f. — nostrum: 1, S. 315. 432.
 459. 516. 548. 554. 2, S. 261. 395. 407. 423f.
 428f. 438. 447. — Scholasticorum: 1, S. 288.
 — successivum: 2, S. 128. — superius: 2, S. 423.
 426.
 tempus (*gramm.*): 2, S. 145.
 tenacitas: 1, S. 287. 491f. 2, S. 185. 190. 196. 251.
 289. 364. 497.
 tendentia: 1, S. 156. 2, S. 165.
 tendere: 2, S. 177f. 382.
 tenebra: 1, S. 464. 517. 2, S. 236. 406.
 tensio (tensum): 2, S. 188. 191—193. 199. 205f.
 212f. 216. 232. 239. 249—252. 254f. 292. 323
 bis 325. 336. 347f. 350f. 354. 497.
 tentamentum Grandamici: 2, S. 381.
 tentatio: 2, S. 149. — Dei: 1, S. 238. 413.
 tenue: 1, S. 56. 2, S. 224f. 242f. 250.
 terminatio: 1, S. 485.
 terminus: 1, S. 53. 92. 153. 157. 160f. 168. 172.
 178. 189—193. 195—198. 202f. 235. 284f. 295.
 299. 307f. 343. 357f. 370f. 373f. 379. 382. 385f.
 398. 404. 467. 478. 490. 494. 508. 510. 532. 538.
 549. 552. 554. 556. 558. 2, S. 33. 106. 115. 160.
 185. 189. 240. 393. 411. 414. 417. 421. 423. 427.
 429. 431. 435. — abstractus, concretus: 2, S. 417.
 — aequipollens: 1, S. 168. — communis: 1.
 S. 75. 104. 2, S. 494. — complexus: 1, S. 177,
 190. 285. — compositus: 1, S. 285. — conver-
 tibilis: 1, S. 102. — extremus: 1, S. 112. —
 finitus: 1, S. 187. — habilis: 1, S. 117. 385.
 — homogeneous: 1, S. 178. 190. — indeclarabilis:
 1, S. 457. 2, S. 565. — indefinibilis: 1, S. 195.
 558. — indeterminatus: 1, S. 245. — infinitus:
 1, S. 168. 186f. — intrinsecus: 1, S. 435. —
 juris (juridicus), facti: 1, S. 298. 337. 349. 354.
 — major, medius, minor: 1, S. 168. 183f. 186.
 198. 557. — negativus: 2, S. 491. — novus:
 2, S. 415. — primitivus (primus), intermedius,
 derivativus (ortus): 1, S. 195—202. 207. 285. —
 simplex: 1, S. 124. 177. 190. 192. 194. 196. 284f.
 331. 2, S. 568. — technicus, popularis: 2, S. 392.
 411—416. 418. 424. — universalissimus: 1, S. 192.
 terminus (*als Teil einer Kondition*): 1, S. 102. 111.
 129. 373.
 terminus (terminatum): 1, S. 18. 78f. 118. 200.
 229. 2, S. 127. 186. 251. 263. 266. 488. 493f. 539.
 — ad quem, a quo: 1, S. 156f. — progressionis:
 1, S. 174. 176. 474. — solutionis: 1, S. 421.
 Terministae: 1, S. 11.
 ternarius: 1, S. 157f. 2, S. 138. 393.
 terra: 1, S. 77. 80. 166. 173. 229. 288. 459. 506f.
 510. 515. 2, S. 95. 153. 188. 190. 193. 196—198.
 205. 207. 216. 223—228. 232. 234f. 238. 241
 bis 244. 246. 250. 255. 262. 274. 280. 295. 299.
 343—351. 355—362. 365. 368—370. 372—375.
 382—384. 438. 442. 479. 498. — calcinata: 2,
 S. 211. — damnata: 2, S. 244f. — mortua:
 2, S. 241.

- terrella: 1, S. 284. 2, S. 239.
 territorium: 1, S. 82. 2, S. 49. 52. 60.
 terror: 1, S. 272. 2, S. 154.
 tertius: 1, S. 105. 177. 2, S. 49.
 tessera: 1, S. 169. 216. 275. 282. 2, S. 153.
 testamentum (testator): 1, S. 90. 105. 107f. 111
 bis 116. 118f. 130f. 133. 135—138. 143—145.
 147f. 150. 295. 297. 304f. 308. 333. 338. 372.
 374f. 377—379. 381—383. 385. 388f. 391. 394.
 396f. 400—412. 414f. 418—422. 425. 2, S. 18.
 54—60. 67. 81. 87. 89. 92. 98. 118. 401.
 testimonium: 1, S. 549f. 552. 2, S. 77. 81f.
 testis: 1, S. 255. 312. 463. 556. 2, S. 15. 55—57.
 62. 64. 85. 93. 115f. 120. 132. 151.
 tetras divisionum entis: 1, S. 159.
 Teutonicum: 1, S. 278.
 textualia: 1, S. 256.
 textura: 1, S. 188f. 2, S. 288. 345. 347f.
 textus: 1, S. 218. 324. 336. 338. 523. 548f. 551
 bis 554. 556. — *συνάφεια*: 1, S. 327.
 theatrum: — artis, naturae: 2, S. 392—394. —
 legale: 1, S. 363. 2, S. 557.
 Thebani: 1, S. 421.
 thema: 1, S. 160f.
 theologia (theologus): 1, S. 22. 31. 35. 41. 83. 155.
 168. 190f. 230. 235. 271. 276. 288. 290—295.
 297. 306. 313. 319. 324. 326. 330. 335. 338. 340.
 350. 352. 414. 464. 482. 503. 505. 512. 524. 549f.
 552. 2, S. 5. 108. 134. 141. 189. 315. 395. 401.
 403. 410. 421f. 429. 439. 460. — latina: 2,
 S. 129. — monastica: 1, S. 73. — mystica: 1,
 S. 481. 2, S. 419. — naturalis: 1, S. 22. 59. 294.
 2, S. 189. — reformata: 1, S. 295. — schola-
 stica: 1, S. 320. 494. 532. 2, S. 414. 422f. 511.
 Theopaschitae: 1, S. 497.
 theorema: 1, S. 22. 110. 173. 187—189. 199. 212.
 228. 284—286. 372. 385. 398. 404. 411. 466 bis
 472. 477f. 482. 484. 514. 558. 2, S. 161f. 168.
 181. 189. 228f. 254f. 267. 302. 338. 340. 354.
 395—397. 462. 476—478. 480—483. 568.
 theoria (theoreticum): 1, S. 60. 152. 161. 253. 255f.
 286. 288f. 353. 356. 480. 499. 553. 556. 2, S. 107.
 246. 248. 271. 273. 290. 324.
 thermometrum: 2, S. 207. 209.
 thesaurus: 1, S. 281. 298. 2, S. 79
 thesis 1, S. 76. 2, S. 304.
 Thessalia: 1, S. 86.
 Thusculanum: 2, S. 154.
 timor: 1, S. 140. 2, S. 201. 496.
 tinctura: 2, S. 257. 289.
 tiro: 1, S. 282. 307. 2, S. 120.
 titulus: 1, S. 190. 298. 308. 312. 329. 331. 351. 354.
 415. 449. 2, S. 33. 89f. 92. 96—99. 101—108.
 112. 488. 502.
 topica: 1, S. 199. 277. 279f. 312.
 tormentum: 1, S. 256. 311f. 462.
 torpor: 1, S. 466. 483.
 tortura: 1, S. 311f. 463.
 totalitas: 1, S. 170f. 2, S. 36. 507.
 totum: 1, S. 12. 16. 24f. 29. 75. 90. 92f. 169—173.
 193. 200. 210. 222. 244. 278f. 285. 346. 386
 bis 388. 391—395. 397f. 442. 452. 458. 472. 474f.
 477f. 496. 501f. 505. 523. 525. 529. 531. 555. 559.
 2, S. 86. 146f. 174—177. 179f. 186. 200. 206f.
 224. 248. 255. 263f. 268. 270. 285. 298. 307. 311.
 316f. 322. 330. 332f. 337—339. 347. 355. 364.
 382. 408f. 431f. 436. 450. 452f. 454. 477. 479f.
 482—484. 486. 488. 496. 507f. — collectivum
 (collectum), distributivum (disjunctivum): 2,
 S. 430f. 453f. — compositum: 1, S. 524. —
 continuum, discretum: 2, S. 453. — in parte,
 in toto: 1, S. 502. — integrale, essenziale,
 universale, generale, pro indiviso, quantitati-
 vum: 1, S. 93. — per se, per accidens: 1, S. 29.
 tractatio: 1, S. 235. 370. 2, S. 497.
 Tractatistae: 1, S. 356.
 tractatus: 1, S. 101. 137. 298f. 353. 378.
 tractio: 2, S. 205. 239. 250. 289.
 traditio: 1, S. 132. 190. 304f. 413. 415. 429. 2,
 S. 20. 44. 63. 74. 76f. 80. 290. 556.
 traditio historica: 1, S. 499. 512. 547. 2, S. 92. 132.
 tradux: 1, S. 305. 496. 2, S. 140. 144. 285. 571.
 — causalis: 2, S. 144.
 trames philosophandi: 2, S. 430.
 tranquillitas: 1, S. 303f. 376. 519. 2, S. 556. —
 animae, animi, mentis: 1, S. 287. 342f. 403.
 2, S. 150. 508.
 transaccidentatio: 1, S. 497.
 transactio: 1, S. 202. 239. 332. 2, S. 15. 64f.
 transcendens: 1, S. 12. 2, S. 457.
 transcendente: 1, S. 12. 155f.
 transcendere: 1, S. 34—36.

- transferre: 1, S. 118. 134. 2, S. 80. 83. 88. 92. 503.
 transfiguratio: 2, S. 181. 185. 251.
 transformatio: 1, S. 281f. 512. 2, S. 185. 237. 269.
 transitus: 1, S. 53. 56. 2, S. 168. 170.
 translatio: 1, S. 380. 2, S. 14. 417. 442.
 transmissio (transmittere): 1, S. 53. 109. 114. 119.
 134. 384. 401. 411. 417. 422f. 428. 469. 2, S. 38f.
 56. 67. 71. 118. 230. — Theodosiana: 2, S. 56.
 transpositio: 1, S. 165. 172. 183f. 216. — moda-
 lium: 1, S. 466. 481.
 transsubstantiatio: 1, S. 497. 501—517. 2, S. 146.
 trianguleitas: 1, S. 522. 2, S. 575.
 triangulum: 1, S. 188. 200. 522. 538. 2, S. 184.
 285f. 298. 320. 328. — corporale: 2, S. 184.
 — Galileanum: 2, S. 212.
 tribuere suum cuique: 1, S. 336. 344.
 tribunus: 2, S. 119.
 tribus: 2, S. 7. 119.
 tributum: 1, S. 432. 2, S. 46. 62. 86. 88. 488.
 trilineitas: 1, S. 522. 2, S. 575.
 Trinitarii: 1, S. 519. 526.
 Trinitas: 1, S. 153. 157—159. 495. 515. 518—532.
 549. 552. 2, S. 286f. 575f. 581.
 trinitas Paracelsistarum: 2, S. 244.
 tristitia: 1, S. 451. 2, S. 153f.
 triumphus: 1, S. 207. 464.
 trochlea: 2, S. 199. 228. 250. 294. 325. 353.
 Trojani: 1, S. 421.
 tropicus: 1, S. 553f. 2, S. 226. 238. 254. 341f. 348.
 370—372. 417. 458.
 tropus: 1, S. 339. 364. 2, S. 410—413. 418.
 trutina rationis: 1, S. 548. 556—558.
 tu: 2, S. 283.
 tubus: 1, S. 464. 2, S. 193f. 198. 209. 252. 256.
 — opticus: 2, S. 419.
 Tübingen: 1, S. 497.
 turbatio: 2, S. 73. 119. 295. 354. 361. 366f. 369.
 374f.
 Turca: 1, S. 317. 322. 446. 2, S. 13. 126. 131f. 136.
 153. 414.
 turpe (turpitudō): 1, S. 52. 54. 59f. 107. 344. 402f.
 507. 2, S. 58. 85. — moralis: 1, S. 59.
 turris: 2, S. 304. 437.
 turris Babel: 1, S. 496.
 tutela: 1, S. 117. 122. 133. 149. 248. 296. 322. 324.
 353. 396. 413. 428. 2, S. 67. 81. 97.
 tutor: 1, S. 117f. 133. 384. 412f. 417f. 2, S. 38. 43.
 49—51. 54. 59. 61. 65. 81—83. 105.
 tutum: 2, S. 495.
 tympanum: 2, S. 193. 254.
 typhochysia: 1, S. 281. 2, S. 522.
 typographia: 2, S. 404. 427.
 tyrannus: 1, S. 65. 438. 459. 2, S. 5. 153. 419.
 ubi impletivum (circumscriptivum, definitivum):
 1, S. 193. 202. 495. 2, S. 99. 458.
 ubietas: 1, S. 159.
 ubique: 1, S. 508. 513.
 ultimum: 1, S. 157f. — minimum, maximum: 2, S. 8.
 umbra: 1, S. 204. 538. 2, S. 549.
 Unbußfertigkeit: 1, S. 539.
 uncus: 1, S. 492. 2, S. 248. 274.
 Unendlichkeit: 1, S. 545.
 unicum: 1, S. 182. 526f. 529.
 uniforme: 1, S. 484. 2, S. 295. 297. 349. 352. 427.
 unio: 1, S. 62. 90. 92. 120. 153. 155—157. 170.
 172f. 466. 482. 505. 507. 523. 534f. 547. 2, S. 7.
 94. 172—174. 179. 181f. 185. 190. 266. 269. 292.
 345f. — entium: 1, S. 90. 177. — hypostatica:
 1, S. 532—535. 2, S. 476. 578. — imperfecta:
 1, S. 81. — materiae et formae: 1, S. 510. —
 mentis et corporis: 1, 509f. 513. 534. —
 naturalis: 1, S. 155. — naturarum: 2, S. 136.
 — realis, spiritualis: 2, S. 393. — reciproca,
 simplex: 1, S. 506. disunio: 1, S. 155.
 unire: 1, S. 92f. 533f. 2, S. 137. 166. 176. 271f.
 — insensibiliter: 1, S. 507. — substantialiter:
 1, S. 507. 533.
 unitas: 1, S. 12f. 16f. 24. 28f. 154f. 158. 170f. 174.
 176. 203. 205. 390. 484. 526. 547. 2, S. 275. 283.
 349f. 441. 481. — essentiae: 1, S. 552. — nume-
 ralis (numerica), transcendentalis, realis, for-
 malis, specifica: 1, S. 12f. 17. — personae:
 1, S. 524. — plurimorum: 2, S. 283.
 universale: 1, S. 13f. 16f. 29. 40. 285. 298. 308.
 331. 362. 424. 495. 526. 2, S. 189. 427—431.
 447—452. 463f. — logicum, metaphysicum: 1,
 S. 11. — in potentia: 1, S. 13. — reale: 1, S. 14.
 16. 2, S. 428. 449. 451. 453. 461. 463.
 universalis: 1, S. 24. 75. 112. 171. 181. 400. 434.
 466f. 470. 476. 478. 481. 484. 2, S. 30f. 55. 57.
 90. 105. 108. 153. 189. 575.

- universalitas: 1, S. 13. 33. 268. 2, S. 7. 189. 480.
 universitas (universum): 1, S. 75. 182. 292. 302.
 402. 445. 454. 460. 2, S. 4. 14. 17. 36f. 62. 76.
 449f. 452.
Universität: 1, S. 532. 2, S. 7. 17. 66.
 universum: 1, S. 6. 156. 271. 463. 499. 2, S. 291.
 298. 330. 341. 360.
 univocum: 1, S. 310. 524. 2, S. 136. 456.
Unterbleibung: 1, S. 540f.
Unterscheid: 1, S. 539. 545.
Unterschleiff: 1, S. 537.
 unum (unus): 1, S. 12. 24. 28. 30. 33. 36. 38. 152.
 154. 170f. 200. 202. 285. 386. 389—391. 529.
 2, S. 162. 169. 172. 269. 272. 283. 408f. 467.
 475. 507. — actu, potentia: 1, S. 29. — in
 multis: 1, S. 29. 2, S. 282f. — logice, physice:
 1, S. 28f. — numero, specie: 1, S. 12. — per
 accidens: 1, S. 28f. — per se: 1, S. 28. 503—505.
 507. — per se physice: 1, S. 28.
Unverstand: 1, S. 542.
 urbanus: 1, S. 49f. 2, S. 76.
 urbs: 2, S. 121f. 304. 437.
Urheber der Sünde: 1, S. 543.
Ursache: 1, S. 543—546. — *aller Dinge*: 1, S. 545f.
 — *des Willens*: 1, S. 542. *vollkommene* —:
 1, S. 545.
Ursacher: 1, S. 544.
Ursprung: 1, S. 537. 544.
 usucapere: 1, S. 142. 302. 2, S. 20.
 usufructus: 1, S. 93. 121. 190. 297. 308f. 391. 422.
 448. 2, S. 15. 37. 40. 44. 46. 52. 54. 61. 71f. 77.
 82. 92. 98. 118.
 usura: 1, S. 381. 2, S. 15. 39f. 43f. 63. 68. 76. 91.
 98.
 usus: 1, S. 153. 173. 177. 189f. 197. 201. 218. 221.
 229. 235. 268. 297. 302. 311f. 347. 352. 355. 357.
 405. 409. 426. 432. 449. 461. 463. 470. 476. 478.
 498. 513. 536. 549. 2, S. 42. 56. 71f. 75. 77f.
 81. 160. 255. 274. 328f. 392. 396. 401. 410f. 413f.
 417. 462. 511f. 559. — communis, popularis:
 1, S. 210. 416. 2, S. 303. 411f. 415. — originarius:
 2, S. 410f. — proprius: 2, S. 420. — reipublicae:
 1, S. 401. 403. — vitae, ad vitam: 2, S. 246. 257.
 301. 325. 328f. 341. 413. 512. — verborum: 1,
 S. 544. 549. 2, S. 420. — vocis: 2, S. 246. 411.
 utile: 1, S. 43. 54f. 57f. 60. 63. 106. 113. 115. 139f.
 146. 161. 230. 287. 302. 344. 385. 392. 394. 401.
 403—405. 440. 445. 452. 454. 458—460. 462.
 469. 476. 478. 513. 515. 519. 536. 538. 554. 2,
 S. 30f. 108. 149f. 332. 387f. 395. 397. 406. 413.
 416. 426f. 445. 495. — potentiore: 1, S. 344.
 — publice: 1, S. 287. 300. 455. 2, S. 150. 513.
 utilitas: 1, S. 33. 36. 55. 59f. 78. 115. 117f. 157.
 187. 229. 239. 275. 327. 332. 344. 364. 400. 431.
 435. 439. 444f. 453. 456. 458. 460f. 537. 555.
 2, S. 70. 147. 289. 408. 417. — Dei: 1, S. 301.
 — generis humani: 1, S. 301. 2, S. 501. —
 innoxia: 1, S. 444. 447. 462. 2, S. 565. — pro-
 pria, aliorum: 1, S. 301. 442f. 447f. 458. —
 publica, societatis: 1, S. 301. 342. 345. 362. 364.
 410. 2, S. 7. 69. 86.
 Utopia: 1, S. 398.
 utrum: 1, S. 192f.
 uxor: 1, S. 333. 452. 496. 2, S. 38. 40. 44. 54. 56.
 63. 68. 81—83. 88. 142.
 vacantia: 2, S. 79. 91.
 vacuitas: 1, S. 46. 2, S. 244. 434. 436.
 vacuum: 1, S. 95. 114. 153. 287. 424. 448. 492.
 509. 2, S. 161. 164. 185. 190. 195—197. 211.
 233—236. 240—242. 246f. 251—253. 255. 270.
 274f. 284. 294. 298. 304. 306. 308. 314. 337.
 353. 367. 381. 434f. 476. 507.
 valetudo: 1, S. 292. 2, S. 328.
 validum: 1, S. 149. 231. 2, S. 50. 55. 57f.
 valor: 1, S. 75. 410.
 vanitas: 2, S. 149. 154.
 vapor: 1, S. 288. 2, S. 202. 235. 254.
 variabilitas: 1, S. 171f. 476.
 variatio: 1, S. 169. 171—173. 179—181. 183. 185.
 187. 190. 193. 196. 198. 200. 202f. 211—228.
 312. 446. 484f. 493. 508. 2, S. 273. 489. — utilis,
 inutilis: 1, S. 169. 173. 186. 198. 213f. 222—228.
 varietas: 1, S. 80f. 159. 177. 190—192. 204. 206.
 210. 213. 219. 277. 371. 399. 466. 476. 479. 484.
 2, S. 226. 245. 256. 280. 342. 344. 360. 381.
 vas, vas pneumaticum: 1, S. 496. 2, S. 120. 193
 bis 195. 197. 208f. 215. 226. 233f. 236. 243. 251
 bis 254. 256f. 324. 347f. 358.
 vasallus: 1, S. 306. 2, S. 43. 60. 77. 87f.
 vectigal: 2, S. 45. 79f. 86. 90. 92f. 134.
 vectis: 2, S. 228. 250.

- vegetabile: 1, S. 288. 2, S. 245.
 vegetatio: 1, S. 496. 2, S. 210.
 velitatio: 1, S. 57.
 velle: 1, S. 115f. 156. 239. 244. 284. 453f. 459f.
 463. 473f. 484. 514. 526. 544f. 554. 2, S. 115.
 127. 154. 305. 307. 492f. 565.
 velocitas: 2, S. 161. 163. 169. 172. 191. 195. 212.
 230. 265. 271. 311. 322.
 velum: 2, S. 193. 213f. 339. 350. 352f. 363.
 vena: 2, S. 193. 380.
 venatio: 1, S. 267. 306. 2, S. 79.
 venditio (vendere): 1, S. 410. 415. 424f. 428. 448.
 2, S. 12. 15. 42. 52. 91. 117. 120f.
 venditor: 1, S. 380. 428. 437. 2, S. 40. 68. 81.
 venenum: 1, S. 437. 439. 496. 2, S. 142. 245. 257.
 289.
 Venetiae (Venetus): 1, S. 345. 2, S. 6. 128. 424.
 venter: 1, S. 341. 2, S. 59. 83.
 ventilatio: 2, S. 225. 229. 246.
 ventus: 2, S. 126. 128. 131. 192—195. 198. 213f.
 237. 253f. 256. 311. 322—324. 361. 375. 380. 499.
 veracitas: 1, S. 49. 540. 2, S. 493.
 verbale: 1, S. 414. 2, S. 391. 420.
 verbum: 1, S. 89. 101. 105. 190. 277—279. 290.
 295. 303. 305. 324. 337. 339. 369. 388f. 391.
 394—396. 398. 401. 406f. 425. 449. 460. 463.
 476. 538f. 544. 546. 549—553. 2, S. 13. 17. 33.
 41f. 283. 288. 324. 391f. 394. 409. 415. 419f. 456.
 476. 481. 493. 500. 511. 580. — aeternum: 2,
 S. 576. — Dei: 1, S. 557f. 2, S. 138. — disjuncti-
 vum, conjunctivum: 2, S. 41. — formale: 1, S. 105.
 378. — generale, universale: 1, S. 75. — intellec-
 tus, voluntatis: 1, S. 419. — mentis: 1, S. 18.
 — purum, conditionale: 2, S. 41.
 verificare: 1, S. 148.
 verisimilitudo: 1, S. 280. 2, S. 300. 328.
 veritas: 1, S. 41. 49. 65. 67. 76. 90. 102. 104f. 117.
 123. 137. 155—158. 192f. 199. 205. 252. 268.
 278. 281. 286. 288f. 308. 338. 346. 374. 391f.
 399. 421. 424. 457. 460f. 463. 489. 499. 514f.
 518f. 530. 532. 540. 550. 555—557. 2, S. 18. 81.
 300. 397. 407—409. 420. 429. 445f. 448. 493.
 565. 567. — aeterna: 1, S. 199. 460. 2, S. 287.
 — duplex: 1, S. 41. 532. — entis: 1, S. 155.
 — facti (contingens), necessaria: 1, S. 268. 280.
 308. — logica, ethica, metaphysica: 1, S. 49.
 — philosophica, ethica: 1, S. 41. 495. 2, S. 274.
 — primitiva, derivativa: 1, S. 280. — proposi-
 tionis: 1, S. 222. 2, S. 472. — rei (rerum):
 1, S. 236. 256. 392. 408. 2, S. 306. 408. 428.
 — universalis: 1, S. 268.
 vermis (verminatio): 1, S. 85. 481. 504. 2, S. 211.
 242. 436.
 Vernunft: 1, S. 543.
 Vernunftgrund: 1, S. 539.
 Vernunftschluß: 1, S. 538.
 Vernehmung: 1, S. 537f. 542.
 Versetzung: 1, S. 546.
 versio legum juris civilis: 1, S. 337. 364.
 versiones veteres Testamenti: 1, S. 549.
 Verstand: 1, S. 532. 546. *erklärterer* —: 1, S. 542.
menschlicher —: 1, S. 544. 546.
 versus: 1, S. 213—215. 219. 223. 225. 278. 326.
 330. 485. 494. 2, S. 28. 104. — memorialis:
 1, S. 278. — Proteus: 1, S. 169. 213. 219. 222
 bis 228. — Torpalus: 1, S. 223.
 verticale: 2, S. 196. 347. 356—358.
 verticitas: 2, S. 216. 237f. 256. 262. 355. 379.
 verum: 1, S. 24. 38. 41. 43. 59. 65. 88f. 102f. 105.
 110f. 113. 120. 140. 148—150. 160f. 169. 279f. 287.
 375. 396. 398—400. 404. 406. 460. 466. 473. 478f.
 484. 519f. 536. 551f. 2, S. 130. 132f. 207. 305
 bis 307. 312. 393. 408f. 411. 418. 469. 493. 495.
 — determinate, certe: 1, S. 139. 148. 400.
 — giudiciale, reale: 1, S. 252.
 vestigium: 1, S. 229. 328. 2, S. 501.
 vestis: 1, S. 292. 304.
 vetitum: 1, S. 54. 146. 2, S. 495. 567.
 vetus (veteres): 1, S. 219. 290. 326. 403. 405. 407.
 417. 489. 492. 532. 536. 555. 2, S. 20. 94f. 105
 bis 108. 131. 135. 140f. 264. 299. 302. 330. 402f.
 413. 421. 424. 443. 457. 511.
 vexatio: 1, S. 256. 2, S. 121.
 via: 1, S. 187. 216. 222f. 243. 246. 308. 533. 2,
 S. 70. 79. 231. 369. 373. 507. 509.
 vibratio: 2, S. 192. 213. 230f. 254. 257. 271. 349.
 351f.
 vicarius: 1, S. 333. 385. 2, S. 504. — Christi:
 1, S. 500. — Dei: 2, S. 513.
 Vice-Deus: 2, S. 151.
 vicinitas (vicinus): 1, S. 77f. 169. 171f. 217. 219.
 449. 2, S. 71—73. 75.

- vincere (victor, victoria): 1, S. 244—246. 251. 269. 343. 439f. 443. 451. 456. 459. 2, S. II. 40. 491.
- videre: 1, S. 450. 548. 2, S. 203. 409. 500.
- viduitas: 1, S. 391. 404. 2, S. 87.
- vigilia: 2, S. 276. 278.
- villa: 2, S. 121.
- vinculum: 1, S. 284. 449. 2, S. 85. — religionis: 1, S. 403.
- vindicatio: 1, S. 48. 132. 145. 298. 303. 415. 441f. 515. 2, S. 153.
- vindicta: 2, S. 98.
- vinum: 1, S. 81. 274. 276. 497. 503. 507—510. 512 bis 514. 2, S. 65. 130. 152. 198. 242. 370. 491.
- violatio: 2, S. 555.
- violentia: 1, S. 46. 311. 438. 2, S. 199. 243.
- vir: 1, S. 189. 269. 298. 341. 440. 2, S. 63. 129. 131. 207. — bonus: 1, S. 108. 118. 237. 419. 440. 465—474. 478—481. 2, S. 40. 49. 485. 565—567. — magnus: 1, S. 292.
- virgo: 1, S. 41. 326. 347. 497. 2, S. 82. 134.
- virtualiter: 1, S. 19.
- virtus: 1, S. 43f. 46—60. 62f. 74. 81. 169. 191 bis 193. 205f. 229f. 266. 270. 276. 345. 453—455. 461f. 464. 476. 2, S. 6f. 9. 12. 81. 121. 129f. 132. 140. 149. 203. 210. 214. 216. 235. 245. 248. 256f. 467f. 490. 499. 502. 564. 581. — activa: 1, S. 157. — amandi: 1, S. 455. 2, S. 568. — amicitiae: 1, S. 455. 2, S. 558. — calefactiva: 1, S. 503. — cardinalis: 1, S. 43. 52. 192. 194. — civium: 1, S. 401. — heroica: 1, S. 65. — homiletica: 1, S. 49. — infinita: 1, S. 169f. — intellectiva: 1, S. 54. — intellectualis: 1, S. 59. — intellectus, voluntatis: 1, S. 266. 453f. 2, S. 30. — intrinseca: 2, S. 249. — magnetica: 2, S. 203. 215 bis 217. — moralis: 1, S. 44. 51. 59. 266. 454. 462f. 2, S. 30. — optima, perfecta: 2, S. 19. 468. — prima: 1, S. 452. — theologica: 1, S. 194. — universalis: 1, S. 51.
- vis: 1, S. 27. 41. 91. 105. 190. 235. 248. 267. 277. 286f. 291. 311. 324. 375. 383. 432. 437—439. 444—447. 450. 457—459. 462. 480. 482. 545. 550. 2, S. 55. 58. 65. 88f. 116. 131. 164. 191. 198f. 205. 209. 213f. 217f. 228. 231. 234f. 242. 247. 249—251. 269. 282. 297. 310. 314. 322. 325. 332. 353—355. 364f. 371. 374. 491. 497. 499. 501. 504. 555. 564f. — aetheris: 2, S. 249. — authentica: 2, S. 103. — corporis: 2, S. 336. — elastica, se restituendi: 2, S. 228. 247. 249f. 254. 256f. 310. 314. 336. 347—349. 354f. — humana: 1, S. 407. 445. — influendi: 1, S. 27. — interna: 2, S. 349. — intrinseca, extrinseca: 1, S. 373. — magnetica: 1, S. 229. 2, S. 217. 380. majoris: 2, S. 64. — moralis: 1, S. 373. — motoria, movendi: 1, S. 287. — ordinaria naturae: 1, S. 532. — plastica (formatrix): 2, S. 256. — publica: 1, S. 554. — siderum: 2, S. 362.
- viscera: 1, S. 82. 283. 2, S. 438.
- visio: 1, S. 160. 450. 515. 2, S. 331. — beatifica: 1, S. 206. 499. 2, S. 285.
- visus: 1, S. 37. 53. 278. 282. 287. 464. 484. 2, S. 151. 229. 235. 252. 331f. 442f.
- vita: 1, S. 60. 82. 91. 119. 189. 205f. 263. 289f. 292. 302. 304. 403. 431. 437. 440. 476. 481f. 496f. 519. 537f. 554f. 2, S. 31. 68. 76. 92. 140. 149. 192. 246. 257. 274. 301f. 325. 328f. 341f. 406. 413. 415. 497. 512. — aeterna, futura: 1, S. 206. 456. 463. 498. 537. — jurisconsultorum: 1, S. 364. — monachalis: 1, S. 404. — negotiosa: 1, S. 292. — perfecta: 1, S. 44. — rustica, urbana: 1, S. 206.
- vitium: 1, S. 49. 55. 58. 193f. 256. 276. 297. 345. 453f. 2, S. 53. 81. 91. 94f. 100. 121. 129. 147. 441.
- vitrificatio: 2, S. 206. 227. 242. 290.
- vitrifusoria: 1, S. 281.
- vitriolum: 2, S. 192. 242.
- vitrum: 1, S. 448f. 2, S. 199. 202. 205—207. 209. 214. 226f. 233. 239. 241. 243—245. 252f. 255. 310. 324f. 332. 346. 348. 370. — exhaustum: 2, S. 348.
- vivere: 1, S. 90f. 108. 269. 403. 405. 456. 493. 2, S. 67. 69. 327. 565. — diutius: 2, S. 328. — honeste, juste: 1, S. 336. 344. 2, S. 108. 143. naturae convenienter —: 1, S. 342.
- vocabulum: 1, S. 199. 278. 324f. 347. 461. 474. 514. 549. 2, S. 289. 302. 390. 392. 396f. 409—411. 413—415. 418f. 481. 488. 518. 556. 562f. — abstractum: 2, S. 417. — compendiosum: 2, S. 415. — irresolubile: 2, S. 283. — metaphoricum: 2, S. 343. — naturale: 2, S. 415. — popolare: 2, S. 412.

- vocatio: 1, S. 311.
 volare: 1, S. 282. 2, S. 233.
 volatile: 2, S. 203. 240. 244. 255f.
 voluntarium: 1, S. 113. 306. 308. 498. 2, S. 37. 41. 90. 117.
 voluntas: 1, S. 43. 45. 52. 55—60. 66. 90. 102. 105. 107—109. 122f. 130. 192f. 244. 266. 269. 271. 275. 286. 294. 301. 303. 308f. 338. 375f. 379. 382f. 396. 401. 406. 411. 416—420. 422. 432. 446f. 450. 453. 457. 462. 480. 482—484. 497f. 500. 536. 554f. 2, S. 5. 15. 17. 30f. 41. 47. 50. 52. 55. 64. 81. 91. 137. 140. 282f. 287f. 389. 442. 480. 488. 490. 492. 565. 568. — absoluta: 1, S. 538. — acquisita: 1, S. 269. — agendi: 1, S. 286. 455. — antecedens, consequens: 1, S. 538. — bona: 1, S. 434. 450. — civitatis: 1, S. 447. — Dei (divina): 1, S. 271. 344. 506. 515. 555. 2, S. 501f. — efficax: 1, S. 106. 115. 417. 2, S. 566. — humana: 1, S. 236. — hypothetica: 1, S. 538. — insita: 1, S. 269. — justa, injusta: 1, S. 562. — legis: 1, S. 391. — libera: 1, S. 432. — mala: 2, S. 566. — naturalis: 1, S. 344. — positiva, privativa: 1, S. 420. — proficiendi: 1, S. 270. — superioris: 1, S. 344. — ultima (testatoris): 1, S. 105. 107. 110f. 113 bis 118. 130. 134. 138f. 141. 146. 150. 305. 308. 378. 381f. 385. 391. 394. 401. 403. 406. 408f. 411. 418—421. 423—425. 428. 446. 2, S. 38. 49. 52. 55—59. 61. 65—69. 74. 76.
 voluptas: 1, S. 58f. 61—63. 155. 205f. 275. 277f. 299. 435. 438. 457. 459. 461. 464—466. 473f. 481—485. 2, S. 6f. 46. 78. 115. 147—149. 151f. 154. 266. 467. 485. 495. 509. 565f. — animi, mentis: 1, S. 43f. 62. 207. 269. 342. 479. 498. 2, S. 121. — corporis: 1, S. 43. 57f. 62f. 269. 499.
 voluta: 2, S. 359.
 Vorgang: 1, S. 252.
 Vorhersehung (vorhersehen): 1, S. 538—540. 542f.
 vortex: 2, S. 226. 248. 279. 299. 328. 361.
 vorwissen: 1, S. 546.
 votum: 1, S. 106. 148. 415. 555. 2, S. 18. 61. 65. 80. 85. 143. 387. 389.
 vox: 1, S. 75. 178. 201f. 216. 218f. 229. 324. 337 bis 339. 378f. 392. 395. 461. 494. 549f. 552. 558f. 2, S. 246. 391. 393. 409—412. 416. 418. 420. 454. 458. 464. 469. 479. 488. — generalis, specialis: 2, S. 392. 413. — humana: 1, S. 76. 2, S. 30. 193. — legum: 1, S. 428. — mentis: 1, S. 512. — publica: 1, S. 467. — relativa: 1, S. 153. — significans: 1, S. 203. — universalis: 2, S. 450. — utilis, inutilis: 1, S. 203. — vulgaris: 2, S. 418. flatus vocis: 1, S. 546.
 vox (lingua): 1, S. 278f. 325.
 vulgus: 1, S. 552.
 vulnus (vulnerator): 1, S. 82. 190. 440f. 2, S. 128. 201.
 Wette: 1, S. 386. 2, S. 17f.
 Wille (wollen): 1, S. 538. 540—545. freier —: 1, S. 537. 541. 545f.
 Wirklichkeit: 1, S. 544.
 Zenith: 2, S. 357—359. 361. 363. 368f. 371f. 374.
 Zerfällung (zerfallen): 1, S. 176. 209f.
 zibetum: 2, S. 204.
 zoologia: 1, S. 81. 288.
 zoophytae: 1, S. 194.
 Zünfte: 2, S. 7.

SCHRIFTENVERZEICHNIS

Das Schriftenverzeichnis (SV.) enthält nur die in den Texten und Erläuterungen erwähnten Werke des 15.—18. Jahrhunderts. Die neuere Literatur wurde nicht aufgenommen.

1. ABELE, J. PH. (Pseud. J. Ludw. Gottfried), *Historische Chronica oder Beschreibung der fürnemsten Geschichten so sich von Anfang der Welt bis auff das Jahr 1619 zugetragen . . . mit viel schönen Contrafaicturen und geschichtsmäßigen Kupfferstücken . . . gezieret*, hrsg. v. M. Merian. Frankfurt 1657: 1, S. 279.
2. ACCURSIUS, FR., *Digestum vetus, infortiatum et novum ad Florentinas Avenionensesque Pandectas exploratum, et Codex Divi Justiniani, cum Accursii Glossa*. Lyon 1549 u. ö.: 1, S. 236. 246.
3. ACONTIUS, J., — 1. *De methodo*. Basel 1558: 1, S. 280. — 2. *Satanae stratagemata, libri VIII. Accessit eruditissima epistola de ratione edendorum librorum, ad Johannem Wolfium, . . . eodem authore*. Basel 1565: 1, S. 280. 323.
4. *Acta Sanctorum*, hrsg. v. J. Bolland, G. Henschenius, D. Papebroch u. a. Antwerpen 1643 ff.: 2, S. 402.
5. ADAM von Bremen, *Historia ecclesiastica*, hrsg. v. E. Lindenbruch. Leiden 1595: 1, S. 321.
6. ADAM, M., *Vitae Germanorum jurisconsultorum et politicorum*. Heidelberg 1620: 1, S. 352.
7. AEGIDIUS ROMANUS, — 1. *Theoremata de hostia consecrata*: 1, S. 508. — 2. *In libros Priorum analyticorum*. Padua 1478 u. ö.: 2, S. 470.
8. AEMILIUS, P., *De rebus gestis Francorum . . . libri X; additum est de regibus, item [J. Tili] Francorum Chronicon*. Paris 1539 u. ö.: 1, S. 321.
9. AENEAS SYLVIUS, *Historia rerum Friderici tertii imperatoris, ex Mscto . . . nunc primum edita cum specimine annotationum J. H. Boecleri*, hrsg. v. J. G. Kulpis, Straßburg 1685: 2, S. 405.
10. AESOP, *Aesopii Phrygis . . . vita. Fabellae Aesopicae*, hrsg. v. J. Camerarius. Tübingen 1538: 1, S. 272.
11. AFFLICTIS, M. DE, (Hrsg.) *Decisiones sacri regii consilii Neapolitani*. Venedig 1564 u. ö.: 1, S. 239. 253.
12. AGATHIAS, *De imperio et rebus gestis Justiniani imperatoris libri V*. Leiden 1596: 1, S. 317.
13. AGRICOLA, R., *De inventione dialectica libri III*. Paris 1529: 2, S. 423. 454. 465.
14. AGRIPPA, H. C., — 1. *De occulta philosophia libri tres*. Köln 1533: 1, S. 7. 2, S. 442. — 2. *In artem brevem Raymundi Lullii commentaria*. Köln 1533 (in SV. N. 855, 1 Nr. X): 1, S. 192.
15. ALBERICUS DE ROSATE, — 1. *Lectura super primam et secundam partem Infortiati*. Lyon 1517—18: 1, S. 249. — 2. *De statutis*. (in SV. N. 451, 2 Bd. 2): 1, S. 251.
16. ALBERT von Stade, *Chronicon a condito orbe usque ad 1256 deductum*, hrsg. v. R. Reineccius. Helmstedt 1587: 1, S. 321.
17. ALBERTINUS, E., *De eucharistiae, sive coenae dominicae sacramento libri III.*, hrsg. v. D. Blondellus. Daventry 1654. (Ausg. von Gronovius nicht nachgewiesen): 2, S. 403.
18. ALBERTO DE ALBERTIS, *In eloquentiae quum profanae tum sacrae corruptores actio*. Mailand 1651: 2, S. 422.
19. ALBERTUS MAGNUS, *De auditu physico libri octo*. Venedig 1494 u. ö.: 2, S. 137.
20. ALBINOUS (Alcinous), *Liber de doctrina Platonis*. Venedig 1497: 1, S. 183.
21. ALCIATO, A., — 1. *De verborum significatione libri IV*. Lyon 1530 u. ö.: 1, S. 76. 92. 93. 135. 338. 386. — 2. *Παράγγων juris libri III priores et libri VII posteriores*. 2 Tle. Lyon

- 1554: 1, S. 81. 86. — 3. *Tractatus de stipulationum divisionibus* (u. d. T. *In legibus 2. 3. 4. de verborum obligatione scholia* in *Opera*, Basel 1558, Bd. III, p. 820—841): 1, S. 147. 387. — 4. *Commentarius in titulum iuris canonici de officio ordinarii* (in *Opera*, Basel 1558, Bd. IV, p. 329—415): 1, S. 237. — 5. *Emblemata*. Augsburg 1531: 1, S. 276. — 6. *Paradoxorum ad Pratum libri VI*. Basel 1531: 1, S. 391.
- ALEGAMBIUS, Ph., s. SV. N. 118.
22. ALESSANDRI, A., *Genialium dierum libri VI*. Rom 1522 u. ö.: 1, S. 91.
23. ALEXANDER von Aphrodisias, *Commentaria in XII Aristotelis libros de Prima Philosophia, interprete Joanne Genesio Sepulveda*. Paris 1536, Venedig 1561: 1, S. 26. 35.
- AL-ISFARĀ'INĪ, s. SV. N. 344a.
24. ALLATIUS (L. Allacci), *Confutatio fabulae de Joanna papissa ex monumentis graecis*, hrsg. v. B. Nihus. Köln 1645: 2, S. 405.
25. ALSTED, J. H., — 1. *Theologia naturalis*. Hanau 1623: 1, S. 74. — 2. *Logica theologica*. Frankfurt 1625: 1, S. 74. — 3. *Triumphus bibliorum sacrorum seu encyclopaedia biblica*. Frankfurt 1625: 1, S. 74. — 4. *Thesaurus artis memoriae*. Braunschweig 1612: 1, S. 192. 203. 278. — 5. *Encyclopaedia*. 7 Bde, Herborn 1630. 4 Bde, Lyon 1649: 1, S. 289. 2, S. 394f. — 6. *Thesaurus chronologiae*. 3. Aufl. Herborn 1637: 2, S. 396. — 7. *Rhetorica*. Herborn 1626: 2, S. 420.
26. ALTHUSIUS, J., *Dicaeologicae libri tres*. Herborn 1617: 1, S. 235. 239. 300. 2, S. 21f. 49. 552.
27. ALVARES, F., *Aethiopica*. Lissabon 1540, deutsche Ausg. Eisleben 1566 u. ö.: 2, S. 136.
28. AMAMA, S., *Anti-barbarus biblicus*. Amsterdam 1628 (erw. Ausg., Franeker 1656): 2, S. 423.
29. AMMANN, J. C., — *Surdus loquens*. Amsterdam 1692. — *Dissertatio de loquela, qua non solum vox humana et loquendi artificium ex originibus suis eruuntur, sed et traduntur media, quibus ii, qui ab incunabulis surdi et muti fuerunt, loquelam adipisci*. Amsterdam 1700: 1, S. 283.
30. AMMIANUS MARCELLINUS, *Rerum gestarum qui de XXI supersunt libri XVIII*. Paris 1636: 1, S. 317.
31. ANDLER, F. F. v., (Hrsg.) *Corpus Constitutionum Imperialium*. Regensburg 1675: 1, S. 331.
32. ANDREAE, G. (Bononiensis) *Novella super sexto Decretalium*. Rom 1476 u. ö.: 1, S. 246.
33. ANDREAE, J. V., — 1. *Mythologiae christianae libri III*. Straßburg 1619: 1, S. 236. — 2. *Magia Christiana* (nicht nachgewiesen): 1, S. 276. 362. — 3. [Pseud.] Chr. Rosencreutz, *Chymische Hochzeit*. Anno 1459. Straßburg 1616: 1, S. 276. 2, S. 556. — 4. *Menippus sive dialogorum satyricorum centuria*. Helicone 1617; Cosmopoli [Straßburg] 1618: 1, S. 362. — 5. *Fama Fraternalitatis R. C. Das ist Gerücht der Brüderschaft des Hochlöblichen Ordens R. C. Kassel* 1615: 1, S. 203. 276. 2, S. 342. 551. 556f.
34. [ANDREWS, L.], *Tortura Torti: sive ad Matthaei Torti librum responsio, qui nuper editus contra Apologiam ... Jacobi ... Regis, pro iuramento fidelitatis*. London 1609: 1, S. 320.
35. ANGELUS DE GAMBILIONIBUS, *Tractatus ... in materiam testamentorum* (in SV. N. 451, 2 Bd 8, 1): 1, S. 108. 408.
36. ANGELUS DE UBALDIS (de Perusio), *Commentaria ad Digesta et Codicem et Authenticas*. 3 Bde, Venedig 1579—80: 1, S. 254.
37. ANSELM VON CANTERBURY, *Cur deus homo?*: 1, S. 497.
38. APHTONIUS, *Libellus Progymnasmatum, i. e. praeparantium exercitationum, in sermonem latinum conversus ... a J. Camerario*. Leipzig 1588: 1, S. 290.
39. APOLLONIUS VON PERGE, *Conicorum libri quatuor*. Bologna 1566 u. ö. *Conicorum liber V, VI, VII*. Florenz 1661: 1, S. 279.
40. APULEJUS, L., — 1. *Floridorum libri IV*. [Paris 1518]: 1, S. 241. — 2. *Apologia*, hrsg. v. I. Casaubonus. [Heidelberg 1594]: 1, S. 280. — 3. *De Platone et ejus dogmate*: 1, S. 293.
41. ARATOR, *Hymni* (in SV. N. 361, 1): 1, S. 271.
42. ARCHIMEDES, *Ψαμμίτης; De numero arenae*. Lat. Übers. v. P. Du Hamel, Paris 1557;

- deutsch v. Joh. Chr. Sturm, Nürnberg 1667: 2, S. 424.
43. ARENA, JAC. DE, *Lecturae super iure civili*. Lyon 1541: 1, S. 237. 2, S. 552.
44. ARETINUS (Fr. Accoltus), *Commentaria in Codicem et Digestum vetus et novum*. Venedig 1506: 1, S. 254.
45. ARISTOTELES — 1. *Metaphysica*: 1, S. 12. 21f. 25f. 28f. 31—33. 35. 37. 39f. 216. 510. 551. 2, S. 41. 127. 425. 439. 452. 464. 474. — 2. *Naturalis auscultationis libri VIII (Physica)*: 1, S. 21f. 34f. 510. 2, S. 127. 266. 302. 425f. 434f. 438. 473f. — 3. *Ethica ad Nicomachum*: 1, S. 31—33. 35. 44. 47—51. 60. 62. 94. 192. 206f. 455. 480. 544. 2, S. 129. 132. 147. 407. 473f. 580. — 4. *De re publica (Politica)*: 1, S. 49. 64. 67. 91. 2, S. 426. — 5. *Organon*: 1, S. 280. 2, S. 451. — 6. *Categoriae*: 2, S. 450. — 7. *De interpretatione*: 1, S. 90. — 8. *Analytica priora*: 1, S. 37. 183. 277. 280. 2, S. 425. 439. 469. 474. — 9. *Analytica posteriora*: 1, S. 31. 34. 277. 279. 2, S. 425. 439. 460. 469. 474. — 10. *Topica*: 1, S. 34. 199. 277. 279. 328. 370. 2, S. 215. 425. 465. 468. — 11. *De sophisticis elenchis*: 2, S. 471. — 12. *Artis rhetoricae libri III*: 1, S. 189. 269. 2, S. 456. 474. — 13. *De anima libri III*: 1, S. 34. 40. 2, S. 302. — 14. *De coelo libri III*: 1, S. 79f. 158. 2, S. 246. 424. — 15. *Historia animalium*: 1, S. 84. — 16. *De generatione et corruptione*: 1, S. 91. 177. 216. 2, S. 246f. 289. — 17. *Liber de generatione hominis (De animalium generatione libri II)*: 2, S. 140. — 18. *De longitudine et brevitate vitae (Parva naturalia)*: 2, S. 136. — 19. *De partibus animalium*: 1, S. 81. — 20. *Problemata*: 2, S. 126. — 21. *Opus deperditum variarum rerum publicarum jura continens (Politeia)*: 1, S. 313. — 22. *Opera quae extant omnia*, hrsg. v. Georgius von Trapezunt. Basel 1542: 2, S. 422. — 23. *Libri omnes*; übers. u. komm. v. Th. Gaza u. a. Lyon 1560: 2, S. 422.
46. ARITHMAEUS, V., *Periculum epistolicum*. Frankfurt/Oder 1617: 1, S. 239.
47. ARNAULD, A. u. NICOLE, P., — 1. *La Logique, ou l'art de penser*. Paris 1662: 1, S. 281. 2, S. 395. 424. — 2. *La perpétuité de la foy de l'Église catholique defendue contre le livre du sieur Claude ministre de Charenton*. 3 Bde, Paris 1669—74 (1. Aufl. Paris 1664): 1, S. 516f.
48. ARNGRIM, J., *Crymogaea, sive rerum Islandicarum libri III*. Hamburg 1610: 1, S. 321.
49. ARNISAЕUS, H., — 1. *De constitutione et partibus metaphysicae tractatus*. Frankfurt 1606: 1, S. 36. — 2. *Doctrina politica*. Amsterdam 1643: 2, S. 568.
50. *L'Arte de' cenni*, von G. BONIFACIO, Vicenza 1616: 1, S. 283.
51. ARUM (Arumaeus), D. van, — 1. *Commentarius iuridico-historico-politicus de comitiis Romano-Germanici imperii*. Jena 1630: 1, S. 250. — 2. *Volumina dissertationum de jure publico*. 5 Bde, Jena 1616—1632: 1, S. 322.
52. ASINIUS, J. B., *Commentarii in titulum Digestorum de religiosis et sumptibus funerum*. Florenz 1562: 1, S. 238.
53. ATHANASIVS, *De incarnatione verbi*: 2, S. 136. — AUGUST, Kurfürst von Sachsen, s. SV. N. 916, 3.
54. AUGUSTINUS, ANT., — 1. *Emendationum et opinionum libri IV*. Basel 1544: 1, S. 336. 354. — 2. *De emendatione Gratiani, cum notis Baluzii*. Duisburg 1678: 1, S. 337. — 3. *Antiquae collectiones decretalium cum notis A. Augustini*. Lerida 1576: 1, S. 337. — 4. *De legibus et senatusconsultis liber*. Paris 1584; mit Anm. v. F. Ursini, Lyon 1592: 1, S. 314. 2, S. 26.
55. AUGUSTINUS, AURELIUS, — 1. *De civitate Dei libri XXII*: 1, S. 55. 168. 173. 205. — 2. *Liber de haeresibus ad „Quodvultdeum“*, hrsg. v. L. Danneau. Genf 1576: 1, S. 319. — 3. *De Trinitate libri XV*: 1, S. 532. — 4. *Ad inquisitiones Januarii libri II*: 2, S. 142. — 5. *Contra duas epistolas Pelagianorum ad Bonifacium libri IV*: 2, S. 142. — 6. *Confessiones*: 2, S. 149. — 7. *In Joannis Evangelium*: 2, S. 146. — s. SV. N. 102.
56. AUREOLI, P.: *Commentarii in 4 libros sententiarum*. Rom 1596—1605: 1, S. 11.

57. AUSONIUS, D. M., *Opera recognita a Jos. Scaligero*. Lyon 1574—76: 1, S. 317.
— *Authentica*, s. SV. N. 561.
— *AUTHOR AD HERENNIUM*, s. SV. N. 872.
— *AVENTINUS*, s. SV. N. 1068.
58. AVERROES, *Aristotelis Stagiritae omnia quae extant opera ... additis ... Averrois Cordubensis ... commentariis tomis XI*. Venedig 1550—1552: 1, S. 183. 2, S. 551.
59. AYRAULT (Aerodius), P., *Rerum ab omni antiquitate judicatarum pandectae*. Paris 1588: 1, S. 432.
60. AYRER, JAC., *Historischer Processus iuris*. Nürnberg 1597: 2, S. 478.
61. AZO PORTIUS, — 1. *Brocardica sive Generalia juris*. Basel 1567: 2, S. 35. — 2. *Summa super Codice et Institutis*. Speyer 1482 u. ö.: 2, S. 555.
62. AZOR, J., *Institutionum moralium*. 3 Bde. Rom 1600—1611 u. ö.: 1, S. 52.
63. AZOUT, M. A., *An observation ... made in Rome* (in *Philosophical Transactions of the Royal Society*, Nr. 58. 25. April 1670): 2, S. 262.
64. AZPILCUETA, M. DE (Navarrus), *Commentaria in septem distinctiones de poenitentia*. Rom 1586: 1, S. 239.
65. BACHMANN, C., u. HELVICUS, CHR., *Poetica praeceptis, observationibus, exemplis, ex veteribus et recentibus poetis ... conscripta*. 3. Aufl. Gießen 1617: 1, S. 326.
66. BACHOVIVS (Bachoff von Echt d. Jüng., Reinhard), *Notae et animadversiones ad Hieronymi Treulleri disputationes*. 2 Bde, Heidelberg 1617—18 u. ö.: 1, S. 79f. 82. 95. 105. 145. 238f. 252. 256. 346f. 371. 381. s. SV. N. 478.
67. BACON, F., — 1. *De dignitate et augmentis scientiarum libri IX*. London 1623 u. ö.: 1, S. 194. 284f. 307. 363. 2, S. 511. 548. — 2. *Novum organum scientiarum*. London 1620 u. ö.: 1, S. 152. 157. 284f. 2, S. 548. 569f. — 3. *Sermones fideles, ethici, politici, oeconomici: sive interiora rerum. Accedit Faber fortunae*. Leiden 1641: 1, S. 307. 2, S. 151. — 4. *Scripta in naturali et universali philosophia*, hrsg. v. Is. Gruter. Amsterdam 1653: 2, S. 403. —
5. *De fluxu et refluxu maris* (in *Scripta*): 2, S. 376.
68. BALDUINUS (Fr. Baudouin), — 1. *Commentarii in libros quatuor Institutionum Juris Civilis, et ... libri duo ad Leges Romuli, et Leges XII Tabularum*. Paris 1554: 1, S. 237. 314. 334. 2, S. 552. — 2. *Constantinus Magnus, sive de Constantini Magni imperatoris legibus ecclesiasticis atque civilibus commentariorum libri II*. Straßburg 1612: 1, S. 314. — 3. *Justinianus, sive de jure novo commentariorum libri IV*. Genf 1596: 1, S. 314.
69. BALDUS DE UBALDIS, — 1. *Commentaria in primam et secundam Digesti veteris partem ... Commentaria in primam et secundam Infortiati partem. In Digestum novum commentaria. Commentaria in Codicis libros XI*. 9 Bde. Venedig 1572—77: 1, S. 105. 113. 130. 138. 237. 334. 405f. 424. — 2. *Consiliorum sive responsorum volumina V*. Venedig 1530: 1, S. 75. 239. 2, S. 552. — 3. *Tractatus de pactis* (in SV. N. 451, 2 Bd 6, 1; in SV. N. 1058 Bd 3): 1, S. 144.
70. BALUZE, E., — 1. *Nova collectio Conciliorum*. Paris 1683: 1, S. 319. — 2. *Capitularia regum Francorum*. 2 Bde, Paris 1677: 1, S. 314. — s. SV. N. 54. 2.
71. BARBARO, E., *Compendium scientiae naturalis ex Aristotele*. Marburg 1567 u. ö.: 2, S. 423. — s. SV. N. 670, 3.
72. BARBO, P. (Sonicinas), *Quaestiones metaphysicales acutissimae*. Lyon 1586: 1, S. 11—13. 15. 17. 18. 21. 36. 2, S. 542.
73. BARBOSA, A., — 1. *Thesaurus locorum communium jurisprudentiae ex Axiomatibus Augustini Barbosae, et Analectis Joh. Ottonis Tabor concinnatus*. Straßburg 1652 u. ö.: 1, S. 310f. 2, S. 33. — 2. *Principia et loci communes, sive regulae non tam decisionum quam argumentorum*. Utrecht 1651: 1, S. 310. 2, S. 33.
74. BARCLAY, J., — 1. *Euphormionis Lusini satyricon*. 2 Tle, Paris 1605—09. 4 Tle, London 1616—24: 1, S. 336. — 2. *Icon animorum*. London 1614. Frankfurt 1668: 1, S. 269. 2, S. 543. — 3. *Pietas, sive publicae pro regibus*

- ac principibus et privatae pro Guilielmo Barclajo parente vindiciae, adversus Bellarmini tractatum De potestate Summi Pontificis in rebus temporalibus.* Paris 1612: 1, S. 320.
- 74a. BARO, B., *Opuscula prosa et metro, argumento etiam varia.* Würzburg 1666: 2, S. 293.
75. BARON, E., — 1. *Institutionum civilium ab Justiniano Caesare editarum libri IV, bipartito commentario ... illustrati, cuius pars altera Romanum, altera Gallicum jus ... complectitur.* Poitiers 1546: 1, S. 310. — 2. *Ad omnes partes Digestorum seu Pandectarum juris enucleati manualium libri singulares.* Paris 1562: 1, S. 310.
76. BARONIUS, C., — 1. *Annales ecclesiastici.* 12 Bde, Rom 1593—1607: 1, S. 318. — 2. *Martyrologium Romanum.* Rom 1586: 1, S. 318.
77. BARONIUS, R., *Philosophia theologiae ancillans.* St. Andrews 1621: 1, S. 532.
78. BARTH, C. v., *De latina lingua commentatio* (in DILHERR, *Apparatus philologiae.* Nürnberg 1660): 1, S. 219. 2, S. 422.
79. BARTHOLINUS, B., *Commentarius de paenula.* Kopenhagen 1655: 1, S. 316.
80. BARTHOLINUS, C., *Rhetorica.* Leipzig 1632: 2, S. 420.
— BARTHOLINUS, E., s. SV. N. 935.
81. BARTHOLINUS, TH., *Anatomia ex C. Bartholini parentis institutionibus. Tertium ad sanguinis circulationem reformata.* Den Haag 1666: 2, S. 424.
82. BARTHOLOMAEUS BRIXIENSIS, — 1. *Quaestiones venerales* (in *Quaestiones selectae variorum variae.* Köln 1570): 1, S. 129. 423. — 2. *Glossae in Decretum Gratiani.* Venedig 1496 u. ö.: 1, S. 238.
83. BARTOLI, D., *Della geografia trasportata al morale.* Mailand 1665. Venedig 1666. *Geographia moralibus et politicis discursibus illustrata.* Ulm 1709: 1, S. 276.
84. BARTOLUS DE SAXOFERRATO, — 1. *Lectura super prima et secunda parte Codicis.* 2 Bde, Venedig 1493: 1, S. 246. 253. 334. — 2. *Lectura super prima et secunda parte Digesti veteris.* Venedig 1477—1478: 1, S. 238. 246. 334. 353.
— 3. *Lectura super prima et secunda parte Infortiati.* Venedig 1478: 1, S. 75. 334. — 4. *Tractatus de insula* (in *Tyberides seu de fluminibus libri III.* Bologna 1576 u. ö.): 1, S. 80.
85. *Basileensium selectiores dissertationes iuridicae.* Bd 1—7, Basel 1618: 1, S. 349.
86. *Basilicon libri LX in VII tomos divisi,* griech. hrsg. mit lat. Übers. v. C. A. Fabrot, Bd VII übers. v. J. Cujacius, vorangestellt die *Notitia Basilicorum* von J. M. Suarez. 7 Bde, Paris 1647: 1, S. 313f. 317. 2, S. 27. 95. 107.
87. BASILIUS VALENTINUS, *Conclusiones oder Schlußreden.* o. O. 1666: 2, S. 235. 240.
88. BASNAGE, J., *Histoire de la religion des églises reformées.* 2 Bde, Rotterdam 1690: 1, S. 319.
89. BASSO, S., *Philosophiae naturalis adversus Aristotelem libri XII.* Genf 1621: 1, S. 81. 87. 90. 2, S. 274.
90. BASSOLIS, J. DE, *In quattuor sententiarum libros,* hrsg. v. Fr. Reynault u. J. Frellon. Paris 1516—17: 1, S. 12—15. 17.
— BAUDOZA, s. SV. N. 561, 2.
91. BAUHIN, J., *Historia generalis plantarum.* Lyon 1587: 2, S. 396.
92. BAUHUSIUS, B., *Epigrammatum libri IX.* Ingolstadt 1616: 1, S. 169. 213. 224.
93. BECANUS, M., *Compendium controversiarum hujus temporis de fide ac religione.* Paris 1626 u. ö.: 1, S. 346.
94. BECHER, J. J., — 1. *Actorum laboratorii chymici Monacensis, seu Physicae subterraneae libri II.* Frankfurt 1669: 2, S. 235. — 2. *Character, pro notitia linguarum universali. Inventum steganographicum hactenus inauditum.* Frankfurt 1661 (deutsche Ausgabe nicht nachgewiesen): 1, S. 201. — 3. *Methodus didactica. Das ist: Gründlicher Beweis dass die Weg und Mittel, welche die Schulen bißhero ins gemein gebraucht die Jugend zur Erlernung der Sprachen, insonderheit der Lateinischen zu führen nicht gewiß noch sicher seyen.* München 1668: 1, S. 496. 2, S. 394. 571. — 4. *Appendix practica, Über Seinen Methodum Didacticam, Darinnen Was in besagtem Methodo dunckel ... ist,*

- erklärt wird. München 1669: 2, S. 390—394. — 5. *Methodo Becherianae Didacticae Praxis, Ejusdemque Liber seu annus primus, primam vocabulorum connexionem continens*. Frankfurt 1669: 2, S. 394.
95. BECHSTADIUS (Joh. Bechstedt), *De conditionibus sponsaliorum*. Coburg 1628: 1, S. 101. 370.
96. BECMANN, CHR., *Oratio secularis de barbarie et superstitione superiorum temporum*. Amberg 1617: 2, S. 423.
97. BEDA VENERABILIS, — 1. *Martyrologium*. Antwerpen 1564: 1, S. 318. — 2. *De Metrorum generibus ex primo libro de re metrica*. Köln 1556: 1, S. 219.
98. BEIER, A., *Syntagmatis iuris civilis Struviani cum Schnobelianis dissertationibus collata harmonia*. Jena 1663: 1, S. 346.
99. BELLARMINO, R. F. R., — 1. *Disputationes de controversiis christianae fidei*. 3 Bde, Ingolstadt 1586: 1, S. 532. — 2. *De scriptoribus ecclesiasticis liber unus*. Lyon 1613; hrsg. v. P. Labbe, Paris 1658: 1, S. 319. — 3. *Tractatus de potestate summi pontificis in rebus temporalibus adversus Gulielmum Barclaium*. Rom 1610: 1, S. 320. — 4. [Pseud.] M. TORTUS, *Responsio ad librum inscriptum Triplici nodo triplex cuneus*. Köln 1608: 1, S. 320.
100. BELLONI, NIC., *Consilia*. Basel 1544: 1, S. 111.
— BELLOVISU, J. DE, s. SV. N. 561, 16.
101. BEMBO, P., *Historiae Venetae libri XII*, hrsg. v. Joh. a Casa. Venedig 1551: 1, S. 321.
102. BENEDICTUS A S. JACOBO, *Augustini philosophiae naturalis Tomus III complectens ea quae in libris de anima controvertuntur*. Mailand 1670: 2, S. 144.
103. BERLICH, M., *Conclusiones practicabiles, secundum Divi Augusti Constitutiones Saxonicas*. Arnheim 1644: 1, S. 236. 238. 246. 251f. 254f.
— BERNEGGER, M., s. SV. N. 411, 2. 563. 609, 4.
105. BERNHARD VON CLAIRVAUX, *Capitula haeresum Petri Abaelardi*: 2, S. 143.
106. BERNHARD VON COMPOSTELLA (Compostellanus), *Perillustrium doctorum ... in libros Decretalium aurei commentarii*. Venedig 1588: 1, S. 249.
107. BERNHARDUS LAVINHETA (Lavintheta), *Lulli Ars magna generalis et ultima*. Lyon 1517: 1, S. 189. 354.
108. BERNHARD VON LUXEMBURG, *Catalogus haereticorum, omnium paene qui ad haec usque tempora passim literarum monumentis praediti sunt, illorum nomina, errores et tempora quibus vixerunt ostendens*. 3. Aufl. Köln 1526: 2, S. 137f.
109. BEROJUS (Agostino Bero), *In librum I. II. III. et V. Decretalium commentarii*. Venedig 1578—1580 u. ö.: 1, S. 238.
110. BERTACHINI, J., — 1. *Tractatus de Gabellis*. Lyon 1533: 1, S. 149. 427. — 2. *Repertorium utriusque juris*. 3 Bde, o. O. 1499 u. ö.: 1, S. 350.
111. BERTIUS, P. (Hrsg.), *Illustrium et clarorum virorum epistolae selectiores, superiore saeculo scriptae vel a Belgis, vel ad Belgas ... In quibus multa theologica et politica*, eingeleitet durch einen Brief von D. Heinsius. Leiden 1617: 2, S. 403.
112. BERTRAND, J., *Bloi νομικῶν, sive de iurisperitis libri II*. Toulouse 1617: 1, S. 314.
113. BESOLD, CHR., — 1. *Delibata juris*. 3 Tle in 2 Bden, Tübingen 1627—1632: 1, S. 239. — 2. *De civitatibus Germaniae liberis et mixtis*. Tübingen 1620: 1, S. 321. — 3. *Juridico-politicae dissertationes de jure rerum, (2) Familiarum, (3) Collegiorum, (4) Academiarum (5) aliarumque Universitatum, (6) ac item Territoriorum*. Straßburg 1641: 1, S. 352. 2, S. 4. 6. — 4. *De natura populorum ... et ... de linguarum ortu atque immutatione philologicus discursus*, 2. Aufl. Tübingen 1632: 1, S. 496. — 5. *Templum justitiae*. Tübingen 1614: 1, S. 74. — 6. *Thesaurus practicus continens explicationem terminorum atque clausularum in aulis et dicasteriis*. Tübingen 1629, erw. hrsg. v. Chr. L. Dietherr von Anwenden. Nürnberg 1666: 1, S. 325. 2, S. 33. — 7. *Consiliorum Tubingensium ex jure publico, privato, civili, canonico, municipali Württembergico, tomi VI*. Tübingen 1661: 1, S. 348.

114. BEUST, J. VON, *Lectura in Digestum vetus de Jurejurando*. Wittenberg 1576: 1, S. 340.
115. BEUTHER, J. M., *De jure praelationis seu prioritatis inter concurrentes creditores*. Straßburg 1615: 1, S. 253.
116. BREYMA, J. VAN, *Commentaria in varios titulos juris ... item ... de poenali stipulatione*. Leeuwarden 1645: 1, S. 136. 386.
117. *Bibliotheca Patrum ascetica*. Rom 1661. Paris 1661: 2, S. 402.
— *Bibliotheca Philosophica*, s. SV. N. 803.
118. *Bibliotheca Societatis Jesu*: — RIBADENEIRA, P. DE, *Illustrium scriptorum religionis Societatis Jesu Catalogus*. Antwerpen 1608. — ALEGAMBE, PH., *Bibliotheca Scriptorum Societatis Jesu, post excusum anno 1608 Catalogum P. Ribadeneirae S. J. Nunc hoc novo apparatu librorum ad annum ... 1642 editorum concinnata et illustrium virorum elogiis adornata religiosorum S. J., qui pro catholica fide interempti sunt*. Antwerpen 1643. — SOTWELL, N., *Bibliotheca Scriptorum Societatis Jesu, opus inchoatum a R. P. P. Ribadeneira ... anno ... 1602 continuatum a R. P. P. Alegambe usque ad annum 1642 recognitum et productum ad annum 1675*. Rom 1676. — BUONANNI, PH., *Ordinum religiosorum ... catalogus*. Rom 1706—1707: 1, S. 320f.
119. *Bibliotheca veterum Patrum et antiquorum scriptorum ecclesiasticorum*, hrsg. v. M. de la Bigne, 8 Bde, Paris 1575, Appendix (Bd 9), Paris 1579; hrsg. v. G. L. Fronton Du Duc, 12 Bde, Paris 1624; hrsg. v. F. Combefis, 8 Bde, Paris 1662; 17 Bde, Lyon 1667: 1, S. 319. 2, S. 402. s. SV. N. 240.
120. BIEL, G., *Epithoma pariter et collectarium circa 4 sententiarum libros*, hrsg. v. W. Steinbach. Tübingen 1501 u. ö.: 1, S. 11.
121. BISTERFELD, J. H., — 1. *Elementorum logicorum libri tres ... Accedit ejusdem auctoris Phosphorus catholicus seu Artis meditandi epitome*. Leiden 1657: 1, S. 160f. 199. 279. 2, S. 547f. — 2. *Philosophiae primae seminarium*, hrsg. v. A. Heereboord, vorhergeschickt: HEEREBOORD, A., *Dissertatio de Philosophiae primae existentia et usu*. Leiden 1657: 1, S. 24. 151—160. 2, S. 547f.
122. BIZARRI, P., — 1. *Cyprium Bellum, inter Venetos, et Selymum Turcarum imperatorem gestum libris tribus ... descriptum*. Basel 1573; 1, S. 322. — 2. *Academic*. (nicht nachgewiesen): 2, S. 5.
123. BLONDUS, FL., Werk hrsg. v. Vorburg nicht nachgewiesen: 2, S. 404.
124. BLUM, J., *Processus cameralis*. Frankfurt 1664: 1, S. 331.
125. BOCCALINI, T., *De' Ragguagli di Parnaso ... Centuria prima*. Venedig 1650, deutsche Übers. Frankfurt 1644: 2, S. 5.
126. BOCHART, S., *Geographia sacra*. 2 Tle (*Phaleg und Canaan*) in 1 Bd. Caen 1646: 1, S. 496.
127. BODENSTEIN, L., *Jurisprudentiae politicae libri II*. Basel 1608. Frankfurt 1611: 1, S. 74. 327.
128. BODIN, J., — 1. *Methodus ad facilem historiarum cognitionem*. Paris 1566: 1, S. 285. — 2. *Juris universi distributio*. Köln 1580: 1, S. 300. 307. — 3. *Colloquium heptaplomeres de abditis rerum sublimium arcanis* (Manuskript): 2, S. 125—143.
129. BOECLER, J. H. d. Ä., — 1. *Dissertatio de politicis Lipsianis*. Straßburg 1642: 1, S. 345. — 2. *In Hugonis Grotii jus belli et pacis ... commentatio*. Straßburg 1663: 1, S. 91. — s. SV. N. 951, I. 1030.
130. BOETHIUS, *In Porphyrii Isagogen a Victorino translata commentario editio prima et secunda. In Categorias Aristotelis editio prima*. Paris 1511: 2, S. 450.
131. BOISSIEU (Boessius), D. S. DE, *De l'usage des fiefs et autres droits seigneuriaux en Dauphiné*. Grenoble 1652. 2. Aufl. 1668: 1, S. 306. 2, S. 557.
132. BOLDUANUS, P. — 1. *Bibliotheca theologica*. Jena 1614: 1, S. 351. — 3. *Bibliotheca philosophica*. Jena 1616: 1, S. 351. — 3. *Bibliotheca historica*. Leipzig 1620: 1, S. 351.
133. BONARTES (Th. Barton), *Concordia scientiae cum fide*. Köln 1659: 1, S. 507. 512. 516. 547.
134. BONAVENTURA, — 1. *Quaestiones super primum — quartum librum sententiarum*: 1, S. 149. 427. — 2. *Meditationes vitae*

- Christi* (in *Opera omnia*, Rom 1588—96, vol. VI, p. 349—419, unecht): 2, S. 134.
135. BONETUS, N., *Metaphysica videlicet naturalis philosophia, praedicamenta necnon theologia naturalis*, hrsg. v. Laurentius Venerius. Venedig 1505: 1, S. 14.
136. BONGARS, J. DE, *Gesta Dei per Francos*. Hanau 1611: 1, S. 317. 2, S. 403.
— BONIFACIO, G., s. SV. N. 50.
137. BONNAEUS, FR., *Tractatus de ratione discendi*, hrsg. v. P. Paschalis. Straßburg 1619: 1, S. 280.
138. BORELLI, G. A., *De motionibus naturalibus a gravitate dependentibus liber*. Reggio (Calabria) 1670: 2, S. 254.
139. BORN, J., *Dissertatio de Jure Geradae*. Leipzig 1665: 1, S. 401.
140. BORNITZ (Bornitius), J., *Tractatus politicus de verum sufficientia in republica et civitate procuranda*. Frankfurt 1625: 1, S. 282.
141. BORREL, JEAN (Buteo Delphinus), — 1. *De Arca Noe ... libellus* (in SV. N. 271, Bd 8): 1, S. 496. — 2. *De quadratura circuli libri II*. Lyon 1559: 2, S. 130.
— BOSIUS, J. A., s. SV. N. 609, 4.
142. BOVILLUS, C., *Proverbiorum vulgarium libri tres*. Paris 1531: 2, S. 35.
143. BOXHORN, M. ZUERIUS VAN, *Institutiones politicae*. Jena 1665: 1, S. 191.
144. BOYLE, R., — 1. *Chymista scepticus*. 2 Tle in 1 Bd, Rotterdam 1662: 1, S. 496. 2, S. 240. — 2. *Experimenta et considerationes de coloribus*. Amsterdam 1667: 2, S. 235. 289. 379. — 3. *New Experiments Physico-Mechanicall, touching the Spring of the Air, and its Effects*. Oxford 1660, lat. Ausg. Rotterdam 1669: 2, S. 234. 253. — 4. *Hydrostatical paradoxes*. Oxford 1666, lat. Ausg. Oxford 1669. Rotterdam 1670: 2, S. 233. 348.
145. BRADWARDINE, TH., *De causa Dei contra Pelagium et de virtute causarum ad suos Mertonenses libri III*, hrsg. v. H. Savilius. London 1618: 1, S. 496.
146. BRAHE, T. DE, — 1. *Astronomia nova*, hrsg. v. J. Kepler [Prag] 1609: 2, S. 403. — 2. *Hyperaspistes adversus Sc. Claramontii ... Anti-Tychonem*, hrsg. v. J. Kepler. Frankfurt 1625: 2, S. 403. — 3. *Tabulae Rudolphinae*, fertiggestellt und hrsg. v. J. Kepler. Ulm 1627: 2, S. 403. — 4. *Historia coelestis*, hrsg. v. Lucius Baretus (d. i. Albert Curtius). Augsburg 1666: 2, S. 403.
— BRAISSAC, DE, s. SV. N. 333.
147. BRANDES, J., *De vera et simulata jurisconsultorum philosophia ad Bar. a Boineburg, in qua dissentaneae pertractantur materiae*. Frankfurt 1668: 1, S. 326.
148. BRAUEN (Brawe), JUST., *Commonefactio logica pro usu nativo logicae adornata*, hrsg. v. G. Boddenius u. B. Gosmann. Rostock 1643: 1, S. 337.
149. BRAUNSCHWEIG, Herzog August (Pseud. Gustavus Selenus), — 1. *Cryptomenytices et Cryptographiae Libri IX*. Lüneburg 1624: 1, S. 204. — 2. *Das Schach- oder König-Spiel*. Leipzig 1616: 1, S. 276.
150. BRAUTLACHT, G., *Epitome jurisprudentiae publicae universae*. Gotha 1643 u. ö.: 2, S. 29.
151. BREDERODE, P. C., — 1. *Repertorium sententiarum et regularum ... ex universo juris civilis corpore collectarum*. 2 Bde, Frankfurt 1664: 1, S. 350. 2, S. 32. — 2. *Thesaurus singularis seu Tractatus de appellationibus*. Frankfurt 1592: 1, S. 106. — 3. *Thesaurus dictionum, et sententiarum ex Bartoli a Saxoferrato operibus*. Frankfurt 1610: 1, S. 350.
152. BRISSON, B., *De formulis et solemnibus populi Romani verbis libri VIII*. Frankfurt 1592: 1, S. 314.
153. BROCHMAND, C. E., *Universae theologiae systema*. Kopenhagen 1633. 3 Tle in 1 Bd, 6. Aufl. Ulm u. Frankfurt 1658—1664: 1, S. 414.
154. BROWERUS, CHR., u. MASENIUS, JAC., *Antiquitatum et annalium Trevirensium libri XXV*. 2 Bde, Lüttich 1670: 2, S. 405.
155. BROWNE, TH., *Religio medici*. London 1643 u. ö.: 1, S. 48. 2, S. 543.
156. BRUCKSULBERGIUS (auch Bucksylber), G., *Memoriale juridicum; id est, series nexusque librorum et titulorum juris romani. Item titulorum legumque selectarum, Ern. Cothmanno et preside Nicolao Everhardo collectoribus*. *

- Quibus postremo accedit index rubricarum seu titulorum juris universi.* Leiden 1658 (auch in SV. N. 716): 1, S. 326. 2, S. 28.
157. BRUNELLUS, J., *Tractatus insignis de sponsalibus et matrimoniis* (in SV. N. 451, 2 Bd 9, in SV. N. 1058 Bd 16): 1, S. 129. 149. 423. 427.
— BRUNFELS, O., s. SV. N. 539.
158. BRUNNEMANN, J., — 1. *Commentarius in XII libros Codicis Justiniani.* Leipzig 1663 u. 1668: 1, S. 334. 2, S. 558. — 2. *Commentarius in L libros Pandectarum.* Frankfurt/Oder 1670: 1, S. 334f. 2, S. 558.
159. BRUNNER, G. A., *Synopsis locorum legalium Everhardi.* Arnheim 1643: 1, S. 74. 328.
160. BRUNO, G., — 1. *De specierum scrutinio et lampade combinatoria.* Prag 1588: 1, S. 194. — 2. *Summa terminorum metaphysicorum.* Zürich 1595, Marburg 1609: 2, S. 423.
161. BRUNSMANN, J., *De Propria verborum acceptatione.* Kopenhagen 1668: 2, S. 418.
162. BUCHANAN, G., *Rerum Scoticarum historia.* Edinburg 1582: 1, S. 321.
— BUCKSYLBER, G., s. SV. N. 156.
163. BUDÉ (Budaëus), G., — 1. *De asse et partibus ejus libri quinque.* Paris 1514: 1, S. 74. 316. 327. — 2. *Annotationes ad XXIV Pandectarum libros.* Paris 1528: 1, S. 334. — 3. *Forensia, quibus et vulgares et vere latine iurisconsultorum formulae loquendi traduntur.* Basel 1557: 1, S. 335.
164. BUGNYON, PH., *Legum abrogatarum et inusitatarum in omnibus curiis ... regni Franciaë tractatus.* Brüssel 1666: 1, S. 327.
165. BULAEUS, C. Liët (du Boulay), *Historia Universitatis Parisiensis a Carolo Magno ad nostra tempora.* 6 Bde, Paris 1665—73: 1, S. 320.
— *Bullaria Pontificum*, s. SV. N. 214.
166. BUNO, J., — 1. *Memoriale juris civilis romani, quo tituli omnes et praecipuae leges quae in L Digestorum seu Pandectarum libris sunt, emblematis et imaginibus ... exhibentur.* Hamburg 1673: 1, S. 326. — 2. *Memoriale Codicis Justiniani, Authenticarum seu Novellarum et consuetudinum feudorum ... itemque leges a J. Gothofredo collectae emblematis et imaginibus exhibentur.* Hamburg 1674: 1, S. 326.
— BUONANNI s. SV. N. 118.
167. BURCHARD (Abbas Urspergensis), *Chronicon a Nino Alysiorum Rege, usque ad Fridericum II. imp. tempora cum paralipomenis rerum memorabilium a Frederico II. usque ad Carolum V.*, hrsg. v. C. Lichtenau. Basel 1569: 1, S. 321.
168. BURNET, G., *The History of the Reformation of the Church of England.* 2. Aufl. 2 Bde, London 1681; lat. Ausg. Genf 1686 u. 1689: 1, S. 318.
169. BUSCHER, H., *Harmoniae Logicae Philippo-Rameae libri III.* Frankfurt 1600: 2, S. 423.
170. BUSIUS (P. Buys), — 1. *Subtiliorum exercitationum legalium libri septem.* Köln 1626: 1, S. 328. — 2. *Commentarii brevis in Pandectas Dni Justiniani ... tomi III.* Zwolle 1608 bis 1614 u. ö.: 1, S. 351f.
— BUTEO, s. SV. N. 141.
171. BUTRIGARIUS, J., *Commentarius in Digestum vetus et Codicem.* Paris 1500 u. ö.: 1, S. 248.
172. BZOVIVS, A., *Annales ecclesiastici post Card. Baronium* (Bd 13—19). Köln 1621—30. *Annalium Bzovii Continuatio* (Bd 20). Köln 1641: 1, S. 318.
173. CABEUS, N., *Philosophia magnetica in qua magnetis natura penitus explicatur.* Ferrara u. Köln 1629: 2, S. 214.
174. CACCIALUPI, G. B., *Tractatus de ludo* (in SV. N. 451, 2 Bd 7, in SV. N. 1058 Bd 4): 1, S. 349. 2, S. 558.
175. CAEPOLLA, B., *Tractatus de servitutibus tam urbanorum quam rusticorum praediorum.* Köln 1529 u. ö. (in SV. N. 451, 2 Bd 6, 2, in SV. N. 1058 Bd 4): 1, S. 85.
176. CAESARIUS, J., *Dialectica.* Paris 1533 u. ö.: 2, S. 423.
— CAESIUS, s. SV. N. 1137.
177. CAEVALLOS, H. DE, *Speculum aureum opinionum communium contra communes.* 4 Bde, Straßburg 1614—16: 1, S. 348.
178. CAJETANUS (Th. de Vio), *Commentaria super tractatum de ente et essentia Thomae de Aquino.* Venedig 1506: 1, S. 15.

179. CALCAGNINI, C., *Disquisitiones aliquot in libros officiorum Ciceronis* (in *Opera aliquot philologica et moralia*, hrsg. v. A. Musa Brasavolus. Basel 1544): 2, S. 405f. 444.
180. CALIXTUS, G., — 1. *Desiderium et studium concordiae ecclesiasticae*. Leiden 1651: 1, S. 323. — 2. *De veritate unice religionis christianae et autoritate antiquitatis ecclesiasticae dissertationes*. Helmstedt 1658: 2, S. 126.
181. CALOVIUS, A., — 1. *Tractatus de methodo docendi et disputandi*. Rostock 1637: 1, S. 280. — 2. *Isagoges ad SS. theologiam libri II, de natura theologiae et methodo studii theologicis pie ac feliciter tractandi cum examine methodi Calixtinae*. Wittenberg 1652: 1, S. 280. — 3. *Metaphysicae divinae pars specialis* (Nr. 4 der *Scripta philosophica*. Rostock 1650—51): 1, S. 12. 2, S. 543.
182. CALVINUS (Kahl), J., *Lexicon iuridicum juris romani*. 2 Tle in 1 Bd, Frankfurt 1600 u. ö.: 1, S. 325. — 2. *Paratitla Digestorum juris Justiniani methodica. Accedunt ejusdem paratitla codicis Justiniani methodica*. Frankfurt 1612: 1, S. 334. 2, S. 33.
183. CALVISIUS, S., *Opus chronologicum*. Frankfurt 1650: 2, S. 396.
184. CAMERARIUS, J., *Epistolarum familiarium libri VI* (Ausc. v. Jak. Thomasius nicht nachgewiesen): 2, S. 403. — s. SV. N. 219, 8.
185. CAMPANELLA, TH. — 1. *Apologia pro Galilaeo mathematico Florentino*. Frankfurt 1622: 2, S. 407. — 2. *Realis philosophiae epilogisticae partes IV, h. e. de rerum natura, hominum moribus, politica (cui civitas solis juncta est), oeconomia, cum annotationibus physiologicis*, hrsg. v. T. Adamus. Frankfurt 1623: 1, S. 452. 2, S. 151. 568. — 3. *De sensu rerum et magia libri IV*, hrsg. v. T. Adamus. Frankfurt 1620: 2, S. 442. — 4. *De Libris propriis et recta ratione studendi syntagma*, hrsg. v. G. Naudé. Paris 1642: 2, S. 405.
186. CAMPENSIUS (Cl. Campen), *Hippocratis Aphorismi, ex nova C. Campensi interpretatione. Eiusdem in aphorismos annotationes Libellus animadversionum naturalium in Galenum. Perbrevis apologia in Galenum ejusve sectatores. Tres libri naturalium animadversionum in Aristotelem*. Lyon 1576: 1, S. 178.
187. CANO, M., *De locis theologicis*. Salamanca 1563: 2, S. 423.
188. CANTIUNCULA, C., *Topica*. Basel 1520. *Topica legalia quibus ... adjecimus J. Apelli ... et Petri Gammari ... commentationes*. Basel 1545: 1, S. 328.
189. CAPELLA, M. M. F., *Satyricon, in quo de nuptiis Philologiae et Mercurii libri duo, et de septem artibus liberalibus libri singulares*, hrsg. u. erl. v. H. Grotius. 2 Tle in 1 Bd, [Leiden] 1599: 1, S. 288.
190. CAPITE-FONTIUM (Chr. de Cheffontaines), *Varii tractatus et disputationes de necessaria correctione theologiae scholasticae*. Paris 1580: 1, S. 320. 2, S. 422.
191. CAPREOLUS, J., *Divinum Epitoma questionum in quatuor libros sententiarum a principe Thomistarum Joanne Capreolo Tolosano disputatarum*, hrsg. v. P. Soncinas. Pavia 1522 u. ö.: 1, S. 11. 15.
192. CAPUCIUS (Sc. Capece), *De principiis rerum libri II*. Venedig 1546; hrsg. v. D. Paraeus, Frankfurt 1631: 2, S. 423.
193. CARAFFA, C., *Commentaria de Germania sacra restaurata*. Aversa 1630. Köln 1639: 1, S. 322.
194. CARAMUEL LOBKOWITZ, J., *Metologica, disputationes de logicae essentia, proprietatibus et operationibus continens*. Frankfurt 1654: 1, S. 88f. 242.
195. CARBAJAL, L. DE, *De restituta Theologia liber unus*. Köln 1545: 2, S. 422.
196. CARDANO, G., — 1. *Arcana politica, sive de prudentia civili liber singularis*. Leiden 1635: 2, S. 114. — 2. *Practica Arithmetice et mensurandi singularis*. Mailand 1539: 1, S. 173. 178. 229. — 3. *De subtilitate libri XXI*. Nürnberg 1550 u. ö.: 2, S. 423. — 4. *De propria vita liber ... cum G. Naudaei de Cardano judicio*, hrsg. v. G. Naudé. Paris 1643: 2, S. 151. 293. 405.
197. CARPZOV, B., — 1. *Jurisprudentia forensis romano-saxonica, secundum ordinem constitutionum D. Augusti Electoris Saxoniae exhibens Definitiones iudiciales succinctas rerum*

- et quaestionum in foro praesertim saxonico occurrentium, et in dicasterio saxonico, quod vulgo scabinatum lipsiensem appellant.* Frankfurt 1638 u. ö.: 1, S. 85. 182. 238. 244. 246. 249. 252—255. 349. 2, S. 37—48. 75. — 2. *Responsa juris electoralis.* Leipzig 1642: 1, S. 132. 252. 254. 412. — 3. *Practicae novae imperialis Saxonicae rerum criminalium partes III.* Wittenberg 1638: 1, S. 82. — 4. *Decisiones Saxonicae.* 3 Teile. Leipzig 1660: 1, S. 348.—5. *Volumen Disputationum historico-politico-juridicorum ... de Juribus foeminarum singularibus.* Leipzig 1666: 1, S. 349. — 6. *Certa methodus, de studio juris recte et feliciter instituendo.* (in SV. N. 716): 2, S. 28.
198. CARRANZA, B., *Summa Conciliorum et Pontificum a Petro usque ad Paulum III.* Venedig 1546. *ibid.* 1549. Paris 1555: 1, S. 319.
— CARTHUSIANUS, s. SV. N. 311.
199. CASALI, G. B., *De veteribus sacris christianorum ritibus explanatio.* Rom 1647: 1, S. 318.
200. CASAUBONUS, J., — 1. *Epistolae. Adjecta est epistola de morbi ejus mortisque causa: deque iisdem narratio Raphaelis Thorii,* hrsg. v. J. F. Gronovius. Den Haag 1638: 2, S. 403. — 2. *Epistolae, editio secunda LXXXII epistolis auctior,* hrsg. v. J. G. Graevius. Magdeburg und Helmstedt 1656: 2, S. 403. — 3. *De rebus sacris et ecclesiasticis exercitationes XVI. Ad Cardinalis Baronii Prolegomena in Anales.* London 1614, Genf 1655 u. ö.: 1, S. 318. — 4. (Hrsg.) *Historiae Augustae Scriptores Sex.* Paris 1603; 1, S. 316.
201. CASSANDER, G., — 1. *Opera omnia,* hrsg. v. J. des Cordes. Paris 1616: 2, S. 404. — 2. *De articulis religionis inter catholicos et protestantes controversis consultatio. Ejusdem de officio pii ac publicae tranquillitatis vere amantis viri in hoc religionis dissidio iudicium.* 2 Tle in 1 Bd. Lyon 1642: 1, S. 323. s. SV. N. 459, 10. — 3. G. C. u. G. Wicelius, *De sacris nostri temporis controversiis libri II,* hrsg. v. Herm. Conring. 2 Tle, Helmstedt 1659: 1, S. 323. 2, S. 405.
202. CASTALIO, S., *Biblia, interprete Castalione.* Basel 1551: 1, S. 340.
203. CASTRO, A. DE, *Adversus omnes haereses libri XIV.* 2 Tle in 1 Bd, Antwerpen 1556: 1, S. 320.
204. CASTRO, P. DA, *Consilia.* 3 Tle in 1 Bd. Frankfurt 1582: 1, S. 348.
— *Catalogus haereticorum,* s. SV. N. 108. 930, 1.
205. CAVALIERI, B., *Geometria indivisibilibus continuorum nova quadam ratione promota.* Bologna 1635, verb. Ausg. Bologna 1653: 2, S. 262.
206. CAVE, W., — 1. *Scriptorum ecclesiasticorum historia litteraria.* 2 Bde, London 1688—98: 1, S. 319. 2, S. 558. — 2. *Chartophylax ecclesiasticus.* London 1685 u. Leipzig 1687: 1, S. 319. 2, S. 558.
207. CEBES, *Tabula* (an EPIKTET, *Enchiridium.* Leiden u. Amsterdam 1670): 1, S. 276.
208. CEDRENIUS, G., *Compendium historiarum.* 2 Bde, Paris 1647: 1, S. 317.
— CELLARIUS, CHR., s. SV. N. 822, 2.
— CELLARIUS, J., s. SV. N. 734, 1.
209. CELSUS, A. CORN., *De medicina libri VIII.* Florenz 1478 u. ö.: 1, S. 340.
— *Centuriatores Magdeburgenses,* s. SV. N. 378, 3.
210. CHALCOCONDYLAS, L., *De origine et rebus gestis Turcorum libri decem,* lat. Übers. v. C. Clauer. Basel 1556: 1, S. 317.
— CHARTERIUS, s. SV. N. 974.
211. CHASSANEUS (Barth. de Chasseneux) *Catalogus gloriae mundi, laudes, honores, excellentias ac praeeminentias omnium fere statuum ... continens.* Lyon 1546 u. ö.: 1, S. 253.
212. CHEMNITZ, B. PH. VON, *Königlich Schwedischer in Teutschland geführter Krieg.* 2 Tle, Stettin 1648—53: 1, S. 322. s. SV. N. 514.
213. CHENAEUS (Forest du Chesne), N., *Florilegium universale liberalium artium et scientiarum philologicum, mathematicum, philosophicum ac theologicum.* 2 Bde, Paris 1650: 1, S. 289.
214. CHERUBINI, L. (Hrsg.), *Bullarium romanum novissimum a Leone Magno usque ad ... Urbanum VIII.* 4 Bde, Rom 1638; ... *usque ad Innocentium X.* 4 Bde, Lyon 1655; ... *ab Urbano VIII. usque ad Clementem X.* (Bd 5). Lyon 1673: 1, S. 314.

215. CHOPIUS, F. J., *Philosophia juris vera ad duo haec de potestate ac obligatione, ut summa ac prima, quae definire intendit omnis jurisprudentia, capita universum hujus systema referens*. 2 Tle in 1 Bd, Leipzig 1650: 1, S. 300.
216. CHRYSOSTOMUS, JOH., *Missa*: 2, S. 137.
217. CHYTRAEUS, D., *Historia Augustanae confessionis*. Frankfurt 1578: 1, S. 322.
218. CIACCONIUS, P., *De triclinio Romano, sive de modo convivandi apud priscos Romanos et de conviviorum apparatu*. Rom 1588 u. ö.: 1, S. 316.
219. CICERO, M. T., — 1. *Academica*: 1, S. 111. 424. — 2. *De finibus bonorum et malorum*: 1, S. 342. 2, S. 473. — 3. *Epistolarum ad familiares libri XVI*: 1, S. 236. — 4. *De natura deorum*: 1, S. 84. 86. 2, S. 440, 474f. — 5. *De inventione rhetorica libri II*: 1, S. 161. 2, S. 461. — 6. *De oratores* 1, S. 293. 2, S. 468. 568. — 7. *Tusculanae disputationes*: 1, S. 86. 8. *De officiis libri III*, hrsg. v. M. Nizolius, Venedig 1554; hrsg. v. J. Camerarius, Leipzig 1566; hrsg. v. H. Wolff, Basel 1569: 1, S. 342. 2, S. 406. — s. SV. N. 845. — 9. *Pro Q. Roscio comoedo oratio*: 1, S. 283. — 10. *Orator ad M. Brutum*: 2, S. 427.
220. CINUS (Guittone Sinibaldi, gen. Cino da Pistoja), *Super Codice et Digesto veteri lectura*. 2 Tle in 1 Bd, Lyon 1547: 1, S. 246.
221. CLAPMARIUS, A., *De arcanis rerum publicarum libri VI*. Bremen 1605; hrsg. v. J. Chr. Sagittarius, Jena 1665: 2, S. 405.
222. CLARAMONTIUS, Sc., *De conjectandis cujusque moribus et latitantibus animi affectibus σημειωτικῆς moralis, seu de signis libri X*. Venedig 1625; hrsg. v. H. Conring, Helmstedt 1665, Leipzig 1667: 1, S. 269. 283. 2, S. 405.
223. CLAUDE, J., *Oratio secularis de inculta et horrida superioris pontificiae; excultaque et florida nostrae Lutheranae aetatis latinitate*. Altenburg 1618: 2, S. 423.
224. CLAUDIANUS, CLAUDIUS, *In Rufinum*: 2, S. 152. 569.
225. CLAUDIUS (J. Claude), *Réponse aux deux traites intitulés La perpétuité de la foy de l'Église*. Charenton u. Paris 1665. *Réponse au livre de M^r. Arnaud, intitulé La Perpétuité de la foy de l'Église catholique touchant l'Eucharistie défenduë*. Queuilly u. Rouen 1670: 1, S. 516f.
226. CLAVIUS, CHR., *In Sphaeram Joannis de Sacro Bosco commentarius*. Rom 1585: 1, S. 173. 215. — s. SV. N. 354, 2.
227. CLERICUS (J. Le Clerc), *Ars critica, in qua ad studia linguarum, Latinae, Graecae et Hebraicae via munitur*. 2 Bde, Amsterdam 1697: 1, S. 336.
228. COCCEJUS, G., *Commentaria historico-politica de origine juris*. Groningen 1660: 1, S. 314.
229. COCHLAEUS (Joh. Dobneck), — 1. *Commentaria de actis et scriptis Martini Lutheri*. St. Viktor bei Mainz 1549: 1, S. 322. — 2. *Historia Hussitarum libri XII*. Mainz 1549: 2, S. 403.
230. COCUS, R., *Censura quorundam scriptorum, quae sub nominibus sanctorum et veterum auctorum a pontificiis passim in eorum scriptis, sed potissimum in quaestionibus hodie citari solent, cum vel supposititiae sint vel dubiae saltem fidei*. London 1614 u. ö.: 1, S. 319.
— *Codex Gallicus*, s. SV. N. 256. 991.
— *Codex Gregorianus*, s. SV. N. 448.
— *Codex Hermogenianus*, s. SV. N. 448.
— *Codex Justinianus*, s. SV. N. 561.
— *Codex Theodosianus*, s. SV. N. 1036.
231. CODINUS, G. (Curopalata), *De Officialibus Palatii Constantinopolitani, et officiis magnae Ecclesiae*, hrsg. v. F. Du Jon [Heidelberg] 1588: 1, S. 317.
232. CODRONCHI, B., *De vitiis vocis libri II. Opus ... cui accedit concilium de raucedine ac methodus testificandi in quibusvis casibus medicis oblatis*. Frankfurt 1597: 1, S. 74. 327.
233. COLERUS, CHR., *Epistola ad Stanislaum Zellenium Vitellium de Zelancka de studio politico recte instituendo*. Hanau 1602 u. ö. (auch in SV. N. 459, 4): 1, S. 265.
234. COLERUS, J., *Oeconomia oder Haussbuch*. Wittenberg 1593: 2, S. 150.
235. COLERUS, M., — 1. *Tractatus de processibus executivis ad Practicam fori Saxonici appli-*

- cans. 4. Aufl. Jena 1615: 2, S. 43. — 2. *Responsa Juris, sive consilia cum Additionibus Saxoferati et Pontani*. Leipzig 1612: 1, S. 348.
236. *Collecta opuscula de studiis*: — H. Grotii, Naudaei, Clapmarii, Coleri, Caselli, Focani, Fortii, Erasmi, Campanellae, Aretini, Scioppii, Crocii, Loccenii, Heurnii, Hortensii, Facii Morsilii, P. Angelii, Casseli, Joh. Alb. Banni *dissertationes de studiis instituendis*. Amsterdam 1645. — G. J. Vossii, Lipsii, Vulteji, Mommeri, Acontii, Crocii, Heurnii, et Walaei *de studiorum ratione opuscula*. Utrecht 1651 und 1658: 1, S. 266.
237. *Collegium S. J. Conimbricense*, — 1. *Commentarii in quatuor libros de coelo Aristotelis Stagiritae*. Coimbra 1592: 1, S. 80. — 2. *Commentarii ... in universam dialecticam Aristotelis Stagiritae*. Lyon 1607: 1, S. 6. 89.
238. COLOMESIUS (P. Colomiès), *Opuscula*. Paris 1668 u. Utrecht 1669: 1, S. 495. 2, S. 277. 567. — s. SV. N. 918, 1.
239. COLUMELLA, L. J. M., *De re rustica libri XII*: 2, S. 134.
240. COMBEFIS, F., *Bibliothecae Graecorum Patrum auctarium novissimum*. 2 Tle, Paris 1672: 1, S. 319. 2, S. 402.
241. COMENIUS, J. A., — 1. *Faber fortunae, sive ars consulendi sibi ipsi: itemque regulae vitae sapientis*. Amsterdam 1657: 2, S. 151. — 2. *De Irenico irenicorum* [von Daniel Zwicker] *h. e. conditionibus pacis a Socini secta reliquo Christiano orbi oblatis ad omnes Christianos facta admonitio*. Amsterdam 1660: 1, S. 323. — 3. *Janua linguarum reserata quinquelinguis*. Amsterdam 1661: 1, S. 279. 2, S. 129. 392. — 4. *Orbis sensualium pictus quadrilinguis*. Nürnberg [1653] u. 1666: 1, S. 290. 2, S. 129. 392. — 5. *Schola-ludus sive Encyclopaedia viva, hoc est Janua linguarum praxis comica*. London 1664: 1, S. 275. 2, S. 129. 395. — 6. *Unum necessarium scire quid tibi sit necessarium in vita, et morte, et post mortem*. Amsterdam 1668: 2, S. 151.
- *Commentarius de Cardinalibus* s. SV. N. 798.
- *Compendium historiae ecclesiasticae* s. SV. N. 949, 1.
- *Compendium rerum Germanicarum* s. SV. N. 773.
242. *Concilia omnia, tam generalia quam particularia*. 3 Bde, Köln 1551. — *Concilia generalia et provincialia graecorum et latinorum*. 19 Bde, Paris 1636. — *Conciliorum omnium generalium atque provincialium Collectio Regia*. 37 Bde, Paris 1644. — *Sacrosancta concilia ad regiam editionem exacta*. 17 Bde, Paris 1671—72: 1, S. 319.
243. *Confessio Augustana et epitome articulorum de quibus passim controversiae fuerunt, ex libro concordiae desumptae*. Leipzig 1585: 1, S. 515. 2, S. 573.
244. CONNANUS (Fr. de Connan), *Commentariorum juris civilis libri X*. 2 Bde, Basel 1557: 1, S. 300.
245. CONRING, H., — 1. *De antiquitatibus academicis dissertationes sex habitae in Academia Julia*. Helmstedt 1651: 1, S. 320. — 2. *Fundamentorum fidei pontificae concussio*. Helmstedt 1654: 1, S. 547. — 3. *De origine formarum* (in *Opera philosophica*. Helmstedt 1668): 2, S. 436. — 4. *De origine juris Germanici commentarius historicus*. Helmstedt 1643 u. ö.: 2, S. 27. 33. — 5. *Propolitica, sive brevis introductio in civilem philosophiam. Adjecta sunt ejusdem ut et J. Hopperi nonnulla de varia et vera jurisprudentia*. Helmstedt 1663: 1, S. 73. 101f. 345. 2, S. 405. — 6. *De Civili prudentia liber unus*. Helmstedt 1662: 1, S. 64. 73. 345. 2, S. 426. 434. — s. SV. N. 201, 3. 222. 523. 581. 627. 945. 3. 989, 2. 1096. 1120.
246. CONRIUS, F., *Tractatus de statu parvulorum sine baptismo decedentium ex hac vita, juxta sensum Augustini*. Löwen 1624: 2, S. 35.
247. *Consilia Ingolstadiensia* (nicht nachgewiesen): 1, S. 348.
- *Consilia sive responsa doctorum et professorum facultatis juridicae in Academia Marpurgensi*, s. SV. N. 1106, 2.
- *Consilia Tubingensia*, s. SV. N. 113, 7.
248. *Consiliorum juris Academiae Altorfinae decades 12*, hrsg. v. C. Rittershusius. Hanau 1603: 1, S. 348.

249. *Constitutio Maximiliani de pace publica*, 1495 (in *Aller des Hl. Röm. Reichs gehaltenen Reichstäge, Abschiede und Satzungen*, Mainz 1660, S. 10—13): 2, S. 108.
- *Constitutiones Augusti*, s. SV. N. 916, 3.
- *Constitutiones Clementis Papae V. (Clementinae)*, s. SV. N. 451, 1.
- *Consuetudines Italarum*, s. SV. N. 1048, 1.
- *Consultationes constitutionum Saxoniarum*, s. SV. N. 916, 4.
250. CONTIUS, A., *Legum veterum XII tabularum collectio* (in *Succisivae Lectiones*. Frankfurt 1607): 1, S. 314. 316. 2, S. 27. — s. SV. N. 561, 12.
251. COPERNICUS, N., *De revolutionibus orbium coelestium libri VI*. Nürnberg 1543: 2, S. 224.
252. CORAS, J. DE. — 1. *De juris arte libellus*. Lyon 1566. Köln 1582: 1, S. 300. — 2. *Miscellaneorum juris civilis libri VI*. Lyon 1549; *libri VII*. Köln 1590: 1, S. 87. 237.
253. CORIOLANUS (Fr. Longus a Coriolano), *Summa conciliorum omnium*. Antwerpen 1623: 1, S. 319.
254. CORIPPUS, F. C., *De laudibus Justini Augusti minoris heroico carmine libri IV*, hrsg. v. Michael Ruizius. Antwerpen 1581: 1, S. 317.
255. CORNAEUS, M., *Curriculum philosophiae peripateticae*. 2 Tle, Würzburg 1657: 1, S. 281.
- COROCOTTA, s. SV. N. 353, 2.
256. *Le Corps du Droit François avec amples annotations et observations*. Genf 1600: 1, S. 314.
257. *Corpus byzantinum* (nicht nachgewiesen): 1, S. 317.
- *Corpus juris canonici*, s. SV. N. 451, 1.
- *Corpus juris civilis*, s. SV. N. 561.
258. *Corpus juris Prutenicum*: — *Jus Culmense*. Thorn 1584. — *Landrecht des Herzogtums Preußen*. o. O. 1620: 1, S. 314.
- *Corpus Juris Saxonicum*, s. SV. N. 916, 6.
259. CORRADUS, QU. M., *De lingua latina ad Marcellum fratrem libri XIII*. Bologna 1575: 2, S. 422.
260. CORSETUS (Corsetti), A., — 1. *De potestate ac excellentia Regia* (in SV. N. 1058 Bd 12, in SV. N. 451, 2 Bd 16): 1, S. 65. — 2. *De verbis geminatis* (in SV. N. 1058 Bd 1, in SV. N. 451, 2 Bd 18): 1, S. 103. 349. 387.
261. CORTESIUS, P., *In Sententias. Qui in hoc opere eloquentiam cum theologia conjunxit*. Basel 1513: 2, S. 423.
262. CORVINUS VAN BELDEREN, A., *Digesta per aphorismos strictim explicata*, letzte erw. und verb. Aufl. Amsterdam 1664: 1, S. 330. — 2. *Jus canonicum per aphorismos strictim explicatum*. Amsterdam 1648 u. ö.: 1, S. 330. — s. SV. N. 1106, 5.
- COSSART, G., s. SV. N. 575, 1.
263. COSTA, E. A., *Commentarium in §. Et quid si tantum, L. Gallus, ff. De liberis et posthumis*, hrsg. v. D. Nonius. Coimbra 1548: 1, S. 112. 410.
264. COSTA, J. B., — 1. *Tractatus de retrotractione seu de fictione translativa*. Venedig 1606: 1, S. 110. 349. 428. — 2. *Tractatus novus de quota et rata, sive de congrua in jure rerum partitione*. Nürnberg 1667: 1, S. 327.
- COTHMANN, E., s. SV. N. 156.
- COURCELLES, s. SV. N. 352.
265. [COURT, J. DE LA], *Consideratien van Staat ofte Polityke weegschaal*. Amsterdam 1661 u. ö. *Politike Discoursen*. Amsterdam 1662: 2, S. 114.
266. COVARRUVIAS Y LEYVA, D., *Resolutionum variarum ex jure Pontificio, Regio et Caesareo libri III*. Frankfurt 1571: 1, S. 75f. 87. 237. 246. 253f.
267. CRAVETTA, A., *Consilia sive responsa*. 6 Bde, Frankfurt 1593: 1, S. 76. 138. 424.
268. CREMONINI, C., *Apologia dictorum Aristotelis de origine et principatu membrorum adversus Galenum*. Venedig 1627: 2, S. 425.
269. CRENIUS, TH., *Consilia et methodi studiorum optime constituendorum*. Rotterdam 1692: 1, S. 266.
270. CRISPINUS, J., *Notae ad Institutiones*. Frankfurt 1591 u. ö.: 1, S. 135. 334. 352. 386.
271. *Critici sacri sive doctissimorum virorum in SS. Biblia annotationes et tractatus*, hrsg. v. J. Pearson, A. Scattergood, F. Gouldman u. R. Pearson. 9 Bde, London 1660: 1, S. 350. 2, S. 404.

272. CROLL, O., *Tractatus de signaturis rerum internis*. Frankfurt 1609: 2, S. 501.
273. CROMER, M., *De origine et rebus gestis Polonorum libri XXX*. Basel 1558: 1, S. 321.
274. CRUSIUS, J. A., *Tractatus politico-juridico-historicus de praesinentia, sessione, praecedentia et universo jure ποεδπλας magnatum in Europa*. Bremen 1666: 1, S. 250.
275. CRUSIUS, M., *Annales Suevici*. 4 Tle in 2 Bden, Frankfurt 1595–96: 1, S. 321.
276. CTESIAS, *Ex Ctesia Agatarchide et Memnone excerptae historiae. Appiani Iberica. Item de gestis Annibalis*, hrsg. v. H. Stephanus. o. O. 1557: 1, S. 313.
277. CUBACH, Q., *Brocardicorum D. D. liber generalis, in quo communiores diversae D. D. regulae ex probatissimis jurisconsultis collectae declarantur*. Erfurt 1616: 2, S. 29. 33.
278. CUCCHI, M., *Institutionum juris canonici libri IV*. Köln 1564: 1, S. 330.
279. CUJAS (Cuiacius), J., — 1. *Novellarum constitutionum Imperatoris Justiniani expositio*. Lyon 1570: 2, S. 104. — 2. *Notae ad Institutionum libros IV. Notae ad Ulpiani XXIX Titulos*. Genf 1609: 1, S. 334. — 3. *Observationum et emendationum libri XXVIII*. Köln 1578–1598: 1, S. 93. 117. 132f. 237. 249. 256. 354. 384. 413. 427. — 4. *Ad titulum de verborum obligationibus* (in *Opera, quae de jure fecit*, Bd. 1, Paris 1637): 1, S. 90. 107. 417. — 5. *Libri quinque de feudis*. Lyon 1566: 1, S. 321. — 6. *Paratitla in libros IX Codicis Justiniani repetitae praelectionis*. Paris 1579 u. ö.: 1, S. 102. 334. 2, S. 4. 27. — 7. *Paratitla in libros quinquaginta Digestorum seu Pandectarum imperatoris Justiniani*. Köln 1570 u. ö.: 1, S. 298. 334. 370. 2, S. 33. — 8. (Hrsg.) *J. Pauli receptarum sententiarum ad filium libri V. In eosdem J. Cuiacii interpretationes*. Paris 1558: 1, S. 314. 334. — 9. *Ad Africanum reliqui tractatus IX*. Lyon 1573 u. ö.: 1, S. 334. 2, S. 21. — 10. *Ad Universa Papiniani Opera recitationes accuratissimae et utilissimae* (in *Opera Posthuma*, Bd. 1, Paris 1637): 1, S. 314. 334. — 11. *Ad Julii Pauli libros ad Edictum, et libros Quaestionum recitationes exactissimae; Responsa Pauli, et Horatii Ulpiani, Modestini et Scaevolae; libri IX differentiarum Juris Modestini* (in *Opera Posthuma*, Bd 2, Paris 1637): 1, S. 314. 334. — s. SV. N. 86.
280. CURAEUS, J., *Gentis Silesiae annales*. Wittenberg 1571: 1, S. 321.
— CURCELLAEUS, S., s. SV. N. 352.
281. CUREAU DE LA CHAMBRE, M., *Nouvelles Pensées sur les causes de la lumière, du débordement du Nil et de l'amour d'inclination*. Paris 1634: 2, S. 213. 292.
282. CURIO, C. S., *Libri quattuor elementorum logices*. Basel 1567: 2, S. 423. — s. SV. N. 734, 1.
— CUROPALATA, s. SV. N. 231.
283. CURTIUS RUFUS, QU., *Historiae Alexandri libri qui supersunt*: 1, S. 85.
284. CURTIUS, A., *Historia Coelestis ex Tychonis Brahe vicennialibus observationibus*. Augsburg 1666: 2, S. 403.
285. CUSPINIAN, J., *Austria*. Frankfurt 1601: 1, S. 321.
286. DACHERIUS (J. L. d'Achery), *Spicilegium veterum aliquot Scriptorum, qui in Galliae Bibliothecis latuerunt*. 3 Bde, Paris 1655 bis 1677: 2, S. 402.
287. DALLAEUS (Jean Dailé), — 1. *Traité de l'employ des saints Pères pour le jugement des différends qui sont aujourd'hui en la religion*. Genf 1632: 1, S. 319. — 2. *La foy fondée sur les saintes Écritures*, mit Vorrede v. D. Blondel. Charenton 1634; lat. Übers. Genf 1660: 2, S. 403. — 3. *Adversus Milleterianam de conciliandis religionibus sententiam disputatio*. o. O. 1637: 1, S. 512.
288. DAMHOUDER, J., *Substationum exegesis compendiosa*. Loewen 1558: 2, S. 45.
289. DAMASUS, G., *De brocardis* (in SV. N. 451, 2. Bd 18, in SV. N. 1058 Bd 17): 1, S. 129. 423.
290. DANAEUS, L., — 1. *D. Aureli Augustini ... liber de haeresibus ad „Quodvultem“*, Lambertii Danaei opera emendatus ... a quo eodem additae sunt haereses ab orbe condito ad constitutum Papismum et Mahumetismum ... In calce operis addita est arbor haereseon ... per

- eundem L. Dannaeum. Genf 1576: 1, S. 319.
— In Petri Lombardi ... *librum primum Sententiarum, ... commentarius. Accesserunt ... prolegomena, ubi scholasticae theologiae origo, progressiones et aetates ostenduntur.* Genf 1580: 1, S. 320.
291. DAOYZ, ST., *Juris civilis sextum et novum volumen, continens absolutissimum indicem et summam omnium quae continentur tam in textu quam in glossa*, erw. u. verb. hrsg. v. Th. de Juges. Genf 1625: 1, S. 350. 2, S. 32.
292. DAUM, CHR., *Vertumnus poeticus*. Zwickau 1646: 1, S. 169. 227.
293. DAVID, J., *Veridicus Christianus*. Antwerpen 1601: 1, S. 203. 2, S. 149.
294. DECIANUS, TIB., *Consilia*. 3 Bde, Venedig 1579: 1, S. 91.
295. DECIUS, PH., — 1. *Repetitio rubricae et capituli primi de probationibus*. Pescia 1490: 1, S. 238. — 2. *In Digestum vetus et Codicem commentarii cum doctissimorum jurisconsultorum adnotationibus*. Venedig 1595: 1, S. 334.
— *Decretales Gregorii, Decretales in sexto Bonifacii*, s. SV. N. 451, 1.
— *Decretum Gratiani*, s. SV. N. 451, 1.
296. DE LE BOE (Sylvius), FR., *Idea praxeos medicae*. Leiden 1667. Frankfurt 1671: 2, S. 240. 288.
297. DEL RIO, M., — 1. *Adagialia sacra Veteris et Novi Testamenti*. Lyon 1612—13: 1, S. 326.
— 2. *Disquisitionum magicarum libri VI*. Loewen 1599—1600: 1, S. 74. — 3. *Repetitio ad L. Transigere C. de Transactionibus*. Lyon 1589: 1, S. 340. — 4. *De principiis juris libri duo*. Lyon 1589: 1, S. 74f. 300.
— DEMPSTER, TH., s. SV. N. 891.
298. DENAISUS, P., *Jus camerale, sive Novissimi juris compendium*. Speyer 1605: 1, S. 331.
299. DENORES, J., — 1. *In M. T. Ciceronis universam Philosophiam de vita et moribus institutio*. Amberg 1597: 2, S. 423. — 2. *De Constitutione universae humanae et Civilis Philosophiae, quam Aristoteles sapienter conscripsit*. Amberg 1597: 2, S. 434. 461.
300. DERKENNIS (Ignaz Derken), *Tractatus de creatione mundi seu opere sex dierum* (an-
gehängt an *De Deo Uno, Trino, Creatore*. Brüssel 1655): 2, S. 235.
301. DESCARTES, R., — 1. *Discours de la Méthode ... Plus la Dioptrique, les Météores, et la Géométrie*. Leiden 1637: 1, S. 171. 173. 236. 272. 2, S. 229. 381. — 2. *Méditationes de prima philosophia*. Paris 1641: 1, S. 280. 2, S. 306. — 3. *Principia philosophiae*. Amsterdam 1644: 2, S. 175. 235. 247. 264. 580. — 4. *Les passions de l'âme*. Paris 1649: 2, S. 253. — 5. *De homine*, lat. Übers. v. Fl. Schuyt, Leiden 1662, des *Traité de l'homme*; frz. Text mit Anm. v. L. de la Forge hrsg. v. Cl. de Clerselier, Paris 1664: 2, S. 301. 328. — 6. *Epistola ad P. Dinet* (in *Méditationes*, 2. Aufl. Amsterdam 1642): 1, S. 513.
302. DEUSING, A., *Sympathetici pulveris examen*. Groningen 1662: 2, S. 424.
— *Diarium Europaeum*, s. SV. N. 686, 2.
303. DIAZ, J. B., *Regulae utriusque juris cum applicatione et limitatione*. Lyon 1564. Venedig 1663: 1, S. 310.
304. DIETERICH, J. C., — 1. *Breviarium Pontificum Romanorum*. Gießen 1663: 1, S. 320. — 2. *Graecia exulans, exhibens orationem inauguralem de infelicitate seculi superioris in Graecarum literarum ignoratione*. Gießen 1650: 2, S. 423. — 3. *Institutiones Rhetoricae*. 5. Aufl. Jena 1621: 2, S. 420.
305. DIGBY, K., — 1. *Demonstratio immortalitatis animae rationalis, sive tractatus duo philosophici, in quorum priori natura et operationes corporum, in posteriori vero, natura animae rationalis ... explicantur*. Editio secunda auctior. Paris 1655: 1, S. 201. 490. 495. 497. 501. 2, S. 199. 229. 246. 262. 393. 438. 573. — 2. *Discours fait en une celebre assemblée touchant la guérison des playes par la poudre de sympathie*. Paris 1658: 2, S. 404. 424.
— *Digesta*, s. SV. N. 561.
306. DINUS von Mugello, *Super infortiato et ff novo*. Lyon 1513: 1, S. 249.
307. DIO CASSIUS, *Historiae Romanae libri XLVI*. Hanau 1606: 1, S. 315f. 2, S. 134.

308. DIODORUS SICULUS, *Bibliotheca, sive rerum gestarum libri XVII*. Hanau 1611: 1, S. 313. 2, S. 134.
309. DIOGENES LAERTIUS, *De vitis clarorum philosophorum libri X*: 2, S. 473.
310. DIONYSIUS HALICARNASSEUS, *Antiquitatum Romanarum libri XI*: 1, S. 315. 2, S. 137.
311. DIONYSIUS VON RICKEL (Carthusianus), *Commentaria in quattuor libros sententiarum*. Köln 1535: 1, S. 14.
312. DIOPHANTUS von Alexandria, *Arithmeticonum libri sex*. Toulouse 1670: 1, S. 279.
313. *Directorium exercitiorum spiritualium*. Ingolstadt 1592: 2, S. 11.
314. *Dissertatio de tribus historicis Concilii Tridentini*: 1, S. 322.
— *Dithmarsus*, s. SV. N. 660.
315. DOMINICUS von S. Geminiano, *Lectura super sexto libro Decretalium*. Venedig 1476: 1, S. 238. 247.
316. DOMINICUS (Marc. Ant. Dominicy), *De prerogativa allodiorum in provinciis quae jure scripto reguntur*. Paris 1645: 2, S. 34.
317. DOMINIS, M. A. DE, — 1. *De republica ecclesiastica libri X*. 3 Bde, London 1617 bis 1622: 1, S. 320. — 2. *De Pace religionis ... epistola ad ... J. Hallum*. Besançon 1666: 1, S. 323. — s. SV. N. 914.
318. DONELLUS, H., — 1. *Commentariorum Juris civilis libri XXVIII, in quibus Jus civile universum explicatur*. 3 Bde, Frankfurt 1595: 1, S. 94. 237. 246. 254. 300. 334. — 2. *Opuscula postuma et aliorum quaedam ex Bibliotheca Scipionis Gentilis*. Hanau 1604: 1, S. 389.
319. DÖRING, D., *Bibliotheca Juris Consultorum theoretico-practica*, Tomus I. Frankfurt 1631: 1, S. 353.
320. DORSCHKE, J. G., — 1. *Biblia numerata*, hrsg. v. J. Grambs. Frankfurt 1674: 1, S. 335. — 2. *Jurisprudentia theologica* (inedita): 1, S. 295.
321. DOUAREN, F., *Omnia quae quidem hactenus extant opera, nunc demum plurimis in Digesta seu Pandectas et Codicem commentariis*. Lyon 1579: 1, S. 74. 102. 135. 334. 370. 384. 386. 2, S. 21.
322. DOUJAT, J., — 1. *Histoire du droit canonique*. Paris 1677: 2, S. 27. — 2. *Historia juris civilis Romanorum*. Paris 1678: 2, S. 27.
323. DRACO, L. H., *Elementa juris civilis, seu Institutiones imperiales in carmen contractae ... Ejusdem de jurisprudentiae studio et justitiae laudibus sylvia*. Lyon 1551: 2, S. 34.
324. DRAUDIUS, G., *Bibliotheca classica librorum omnium facultatum*. Frankfurt 1611 u. 1625: 1, S. 351.
325. DRECHSEL (Drexelius), J., *Orbis Phaeton hoc est de Universis Vitiis Linguae*. München 1629: 1, S. 49. 169. 213. 222. — 2. *Aurifodina artium et scientiarum omnium*. München 1642: 1, S. 350. 355.
326. DREIER, CH., — 1. *Gründliche Erörterung etlicher schweren theologischen Fragen*. Königsberg 1651: 1, S. 323. — 2. *Sapientia universalis seu Philosophia prima*. Königsberg 1644: 2, S. 425. 434.
327. DUBRAVIUS, J., *Historia Bohemica*. Hanau 1602: 1, S. 321.
328. DU CANGE, Ch. du Fresne Sieur, *Glossarium ad scriptores mediae et infimae latinitatis*. 3 Bde, Paris 1678 u. ö.: 1, S. 325.
329. DUCK, A., *De usu et autoritate juris civilis Romanorum in dominiis principum christianorum*. London 1653 u. ö.: 2, S. 27. 32.
330. DÜRR, J. C., *Institutiones ethicae*. Altorf 1661: 2, S. 434.
331. DUNS SCOTUS, J., — 1. *Quaestiones, quas Reportationes vocant, in quatuor libros Sententiarum* (in *Opera omnia*, hrsg. v. L. Wadding. Lyon 1639, Bd 5—10): 1, S. 15. 2, S. 139. — 2. *Quaestiones in Metaphysicam subtilissimae* (in *Opera*, Bd 4): 1, S. 15. — 3. *Quaestiones quodlibetales* (in *Opera*, Bd 12): 1, S. 15.
332. DU PIN, L. E., *Bibliotheca autorum ecclesiasticorum sive Musaeum sacrum*. 4 Bde, Paris 1692—93. — *Nouvelle Bibliothèque des auteurs ecclésiastiques*. 3 Tle, Paris 1686—91. — *Des auteurs du VI^e siècle de l'église*. Paris 1690: 1, S. 319.
333. DU PRAISSAC (De Braissac), *Briefue méthode pour résoudre facilement toute question militaire proposée*. Paris 1614: 1, S. 168. 202 f.

334. DURAEUS, J., *De pace ecclesiastica inter Evangelicos procuranda sententiae*. Amsterdam 1636: 1, S. 323.
335. DURAN, P., *Tractatus de conditionibus et modis impossibilibus ac jure prohibitis contractibus et testamentis adscriptis*. Lyon 1639: 1, S. 101. 369.
336. DURAND von St. Pourçain, *In Sententias theologicas Petri Lombardi Commentariorum libri IV*. Paris 1508 u. ö.: 1, S. 121.
337. DURANDUS, G., — 1. *Rationale divinatorum officiorum*. Mainz 1459 u. ö. Venedig 1609: 2, S. 11. — 2. *Speculum iuris in quatuor partes distinctum*. Lyon 1547. Frankfurt 1612: 1, S. 237.
338. DURANT, J.-H., *La manne cachée ou secret de la sainte cène contre les vaines imaginations des derniers siècles*. Sedan 1619: 1, S. 514.
339. DURET, C., *Thresor de l'histoire des langues de cet univers*. Köln 1613: 1, S. 496.
340. EBEL, J. PH., *Epigrammata Palindroma*. Ulm 1623: 1, S. 214.
341. EBERLIN, G., *Illustris et perspicua in Titulum Digestorum de origine juris et omnium magistratum et successionem prudentium explicatio*. Wolfenbüttel 1592: 1, S. 314.
— *Edictum perpetuum*, s. SV. N. 558.
342. EGGEFELD, J. CHR., *Nova detecta veritas, seu in veterem ratiocinandi artem ab Aristotele Peripatus Authorem inventam nova methodo instituta ... per Amandum Verum*. o. O. 1661. u. d. T. *Nova detecta veritas, seu nova animadversio philosophica in veterem ratiocinandi artem ab Aristotele Peripatus Authorem excogitatam et inventam instituta* J. C. E. Hamburg 1661: 1, S. 183. 2, S. 551.
343. EHEM, CHR., *De principiis juris libri VII*. Basel 1556: 1, S. 300.
344. EICHEL VON RAUTENKRON, J., *Commentarius in Tit. ff. de diversis Regulis Juris antiqui*. Helmstedt 1652: 1, S. 311. — s. SV. N. 837, 2.
- 344a. ELECFANUS, wohl AL-ISFARĀ'INĪ, *Kitāb al-farq bain al-firaq* (Manuskript): 2, S. 133.
345. ELMACINUS, G., *Historia Saracenicæ ... Arabice olim exarata a Georgio Elmacino ... et Latine reddita opera ... T. Erpenii*. Leiden 1625: 1, S. 317.
346. EMMIUS, U., *Rerum Frisicarum historiae libri X*. Franeker 1596: 1, S. 321.
347. ENGLAND, JAKOB I., *The Works of the most high and mightie Prince, James, King of Great Britain, France and Ireland*, hrsg. v. J. Mountague. London 1616: 2, S. 403.
348. ENNIUS, Q., *Fragmenta*, hrsg. v. P. Merula. Leiden 1595 (s. auch SV. N. 997, 2): 1, S. 359.
349. ENNODIUS, M. F., *Panegyricus Theodorico regi dictus* (in CASSIODORUS, F. M. A., *Variarum libri XII*. Paris 1583): 1, S. 316.
350. *Ephemerides Eruditorum Anni 1665—68*, lat. Übers. des *Journal des Scavans*, Bd 1—4, v. F. Nitzsch, 1. Aufl. Leipzig und Gießen 1667—1670: 2, S. 29.
351. EPIPHANIUS, *Adversus haereses*: 2, S. 135f. 142.
352. EPISCOPIUS, S., *Opera theologica*. Bd 1 hrsg. v. S. Curcellaeus, Bd 2 hrsg. v. P. van Limborch mit Vorrede von A. Poelenburgh. Amsterdam 1650—65: 2, S. 403.
353. ERASMUS VON ROTTERDAM, D., — 1. *Adagiorum chiliades tres*. Venedig 1508 u. ö.: 1, S. 237. — 2. *Adagia, id est proverbiorum, paroemiarum et parabolarum omnium quae apud Graecos, Latinos, Hebraeos, Arabas etc. in usu fuerunt, collectio absolutissima in locos communes digesta ... Victoris Giselini specimen adagiorum, Henrici Stephani animadversiones in Erasmum, Gilberti Cognati Nozarenii sylloge, M. Grunii Corocottae porcelli testamentum, Polydori Vergilii adagia, Caroli Bovilli proverbia, Hadriani Turnebi et M. Antonii Mureti excerpta adagia, Guilielmi Gentii adagia juridica, Melchioris Neipei adagia*. [Frankfurt] 1629: 2, S. 35. — 3. *Epistola apologetica ad Martinum Dorpium*. Straßburg 1515 u. ö.: 2, S. 422. — 4. *Familiarium colloquiorum formulae*. Antwerpen 1518 u. ö.: 2, S. 6. 140. — 2. *Epistolarum libri XXXI*. London 1642: 1, S. 322. — 6. *Liber de scienda ecclesiae concordia deque sedandis opinionum dissidiis*. Antwerpen 1533: 1, S. 323. — 7. *Paraphrases in Novum Testamentum*. Basel 1524 u. ö.: 1, S. 340. — 8. *Praefatio in Augustinum*.

- Epistola ad A. Fonsecaam*. Freiburg im Breisgau 1529 u. ö.: 1, S. 34.
- ETTEN, H. von, s. SV. N. 601.
354. EUKLID, — 1. *Elementa*: 1, S. 189. 199. 295. 469. 558. 2, S. 267f. 275. 307. 395. 432. 462. — 2. *Elementorum libri XV*, hrsg. v. Chr. Clavius. Frankfurt 1654: 1, S. 79. — 3. *Elementorum libri XV*, hrsg. v. Is. Barrow. Cambridge 1655—57: 1, S. 173.
355. EUSEBIUS von Caesarea, *Ecclesiasticae historiae Eusebii Pamphili libri X. Ejusdem de Vita Constantini libri V*. Paris 1544: 1, S. 64. 316.
- EUSTACHIUS A ST. PAULO, s. SV. N. 926, 1.
356. EVELYN, J., *Sylva, or a discourse of forest-trees ... Also, Kalendarium hortense; or, gard'ners almanac*. 3 Tle, London 1664: 2, S. 150.
357. EVERARDI, N., — 1. *Loci argumentorum legales*. 4. Aufl. Köln 1662: 1, S. 74. 93. III. 244. 246. 251. 254. 328. 375. 2, S. 547. — 2. *Nomenclatura legum* (in SV. N. 716): 2, S. 28. — 3. *Catalogus titulorum ex digestis* (in SV. N. 156): 2, S. 28. — s. SV. N. 156.
358. EXEA, A. AB, *De pactis* (in SV. N. 451, 2 Bd 6, 2): 1, S. 349.
- *Extravagantes Joannis, Extravagantes communes*, s. SV. N. 541, 1.
359. FABER, J., *Super Institutiones*. Lyon 1523: 1, S. 248.
- FABIANUS de Monte, s. SV. N. 704.
360. FABRI, H. (Petrus Mosnerius), — 1. *Philosophia universa per propositiones digesta*. Lyon 1646: 2, S. 189. — 2. *Tractatus physicus de motu locali*. Lyon 1646: 2, S. 189. — 3. *Metaphysica demonstrativa sive scientia rationum universalium*. Lyon 1648: 1, S. 22. 2, S. 189. 543. — 4. *Una fides unius Ecclesiae Romanae contra indifferentes hujus saeculi*. Dillingen 1657: 1, S. 547. 2, S. 580. — 5. *Dialogi physici, in quibus de motu terrae disputatur*. Lyon 1665: 2, S. 189. — 6. *Tractatus duo, quorum prior est de plantis et generatione animalium, posterior de homine*. Paris 1666: 2, S. 188. 210—218. — 7. *Dialogi physici, quorum primus est de lumine, secundus et tertius de vi percussiois et motu*. Lyon 1669: 2, S. 189. — 8. *Summula theologica*. Lyon 1669: 2, S. 189. — 9. *Physica, id est scientia rerum corporearum in decem tractatus distributa*. Lyon 1669—71: 2, S. 186—210. 247. 252. 255. 349. — 10. *Logica Analytica* (in *Philos. universa*. Lyon 1646, Bd 1): 2, S. 189.
361. FABRICIUS, G., — 1. *De historia et meditatione mortis Christi hymni XXIII*. Leipzig 1552: 1, S. 271. — 2. *Poetarum veterum ecclesiasticorum opera christiana*. Basel 1564: 1, S. 271. — 3. *Rerum Misnicarum libri VII*. Leipzig 1569: 1, S. 321.
- FABROT, C. A., s. SV. N. 86.
362. FACHINEUS, A., *Controversiarum juris libri IX*. 3 Bde, 2. Aufl. Ingolstadt 1598: 1, S. 253. 347.
363. FAGIUS, P., *Sepher Amana seu liber fidei hebraice et latine*. Isny 1542: 2, S. 133.
364. FAIUS (B. Faye), *Energumenicus*. Paris 1571: 1, S. 495. 2, S. 529.
- FANO, M. DE, s. SV. N. 503.
365. FARINACCI, P., *Opera omnia*. 18 Tle, Antwerpen 1620. Frankfurt 1670—76: 1, S. 348.
366. FAVRE (Faber), A., — 1. *Codex Fabricianus definitionum forensium et rerum in sacro Sabaudiae senatu tractatarum*. Postrema et posthuma editio, Genf 1628: 1, S. 253. 348f. 412. — 2. *Coniecturarum Juris Civilis libri XX*. Genf 1615: 1, S. 253. — 3. *De erroribus pragmaticorum et interpretum juris chiliadis pars prima [-quarta]*. 4 Bde, Genf 1612—15: 1, S. 121. 391. — 4. *Jurisprudentiae Papi-nianae scientia ad ordinem Institutionum imperialium eformata*. Lyon 1607: 1, S. 74. 102. 370.
367. FAZELLO, T., *De rebus Siculis decades duae*. Palermo 1558: 1, S. 321.
368. FEDERICIS (Phedericis), ST. DE, *De interpretatione legum*. Köln 1577 u. ö. (in SV. N. 451, 2 Bd 1, in SV. N. 1058 Bd 1): 1, S. 338.
369. FELDEN, J. VON, — 1. *Analysis librorum Politicorum Aristotelis*. Magdeburg 1654: 2, S. 426. 434. — 2. *Annotata in Hug. Grotium de jure belli et pacis*. Amsterdam 1653: 1,

- S. 312. 2, S. 426. — 3. *Compendiosae Manu-
ductionis ad jurisprudentiam romanam sectio I*,
hrsg. v. M. Stier. Helmstedt 1683: 2, S. 29. —
4. *Elementa juris universi et in specie publici
justiniani*. Frankfurt und Leipzig 1664:
1, S. 67. 102. 295. 299f. 307. 312. 342. 370.
2, S. 426. 543. — 4. *Tractatus de enunciatio-
nibus et syllogismis cum absolutis tum im-
primis modalibus*, hrsg. v. G. Meier. Helm-
stedt 1642: 2, S. 425.
370. FELINUS SANDAEUS, *In V libros Decretalium
partes III*. Lyon 1561 u. ö.: 1, S. 238, 246.
371. FERNEL, J., *De abditis rerum causis libri duo*.
Venedig 1550. Frankfurt 1607: 2, S. 127.
372. FERRARI, G., *Ad P. Manutium Emendationes
in Philippicas Ciceronis*. Lyon 1562: 2, S. 406.
444.
373. FICHARD, J., *Elenchus omnium auctorum sive
scriptorum qui in jure tam civili quam can-
onico ... claruerunt*. Frankfurt 1585: 2,
S. 404.
374. FICINO, M., *De triplici vita libri tres*. Florenz
1489 u. ö.: 2, S. 554.
375. FINCKELTHAUS, S., *Observationes practicae*.
Leipzig 1636: 1, S. 348.
376. FINÉ, O., *Quadratura circuli tandem inventa
et clarissime demonstrata*. Paris 1544: 2,
S. 130.
377. FIRMICUS MATERNUS, J., *De errore profa-
norum religionum* (in COMMELINUS, H., *My-
thologici Latini*. Heidelberg 1599): 1, S. 219.
378. FLACIUS ILLYRICUS, M., — 1. *Catalogus
testium veritatis*. Basel 1556: 1, S. 319. —
2. *Disputatio de originali peccato et libero
arbitrio*. [Bremen] 1562: 1, S. 496. —
3. (Hrsg.), *Ecclesiastica historia ... secundum
XIII centurias ... per aliquot studiosos et pios
viros vulgo Centuriatores in urbe Magdebur-
gica*. Basel 1559—1574: 1, S. 318.
379. FLORIDUS SABINUS, F., *In M. A. Plautii
aliorumque Scriptorum calumniatores apologia*.
Basel 1540: 2, S. 422.
380. FLORUS, L. A., *Rerum Romanorum editio
nova*, hrsg. v. J. Freinsheim. Straßburg 1632:
hrsg. von L. Beger, Köln bei Berlin 1704:
1, S. 315. 2, S. 558.
381. FLUDD, R. (Radulphus Otreb), *Tractatus
theologo-philosophicus in libros tres distributus,
de vita, morte et resurrectione*. Oppenheim
[1617]: 1, S. 496.
382. FOLIETA (Foglietta), U., *De linguae Latinae
usu et praestantia libri III*. Rom 1574: 2,
S. 422.
383. FOMANN, Q., — 1. *Semicenturia controversia-
rum juridicarum*. Jena 1633: 1, S. 347. —
2. *Decades III controversiarum feudalium*.
Jena 1602: 1, S. 347.
384. FONSECA, P. DE, *Commentaria in libros meta-
physicorum Aristotelis*. 2 Bde, Rom 1577:
1, S. 14—17. 29. 36. 2, S. 423.
385. FORBESIUS, J., *Instructiones historico-theo-
logicae de doctrina christiana et vario rerum
statu*. Amsterdam 1645: 1, S. 319.
386. FORCATULUS (E. Forcadel), *Necyomantia ju-
risperiti; mira magiae descriptio*. Lyon 1544:
1, S. 80f.
387. FORSTER, V., *De Historia juris romani libri
III*. Basel 1565: 1, S. 314f. 358. 2, S. 32.
388. FORSTNER, CHR., *Omissorum in notis ad Ta-
cicum liber I*. Straßburg 1631: 1, S. 105. 376.
389. FORTUNATUS, VENANTIUS, *Hymnus de re-
surrectione Domini cum animadversionibus
A. Buchneri*. Wittenberg 1627: 1, S. 219.
390. FRACASTORO, G., — 1. *Carmina* (in LABBE,
PH., *Heroicae poeseos deliciae ad unius Vir-
gilius imitationem*, Paris 1646): 1, S. 271. —
2. *De sympathia et antipathia rerum liber I*.
Venedig 1546: 1, S. 510. 2, S. 423.
391. FRANCIUS, P., *Specimen eloquentiae exterioris*.
2 Tle, Amsterdam 1697—99: 1, S. 283. 2,
S. 557.
392. FRANTZKE, G., *Commentarius in difficilem et
intricatum legem Gallus Aquilius*. Jena 1624.
Straßburg 1653: 1, S. 102. 370.
393. FREHER, M., *Rerum Germanicarum Scriptores
fere hactenus incogniti*. 3 Bde, Frankfurt 1600.
1602 u. Hanau 1611. 2. Ausg. 3 Bde, Frank-
furt 1624—37: 1, S. 321. 2, S. 403. — s. SV.
N. 600. 1064. 1.
394. FREIGIUS, J. TH., — 1. *Quaestiones physicae*.
Basel 1579: 1, S. 74. — 2. *De Logica Jure-
consultorum libri II*. Basel 1582: 1, S. 74.

328. — 3. *Partitiones juris utriusque*. Basel 1581: 1, S. 296.
395. FREINSHEIM, J., — 1. *De S. Rom. Imperii electorum et S. Rom. Ecclesiae cardinalium praecedentia diatribae quinque*. Straßburg 1663: 1, S. 320. — 2. *Specimen Paraphraseos Cornelianae primum C. Taciti Fragmentum comprehendens*. Straßburg 1641: 2, S. 29. — s. SV. N. 380. 610, 2.
396. FREY, J. C., — 1. *Via ad divas scientias artesque*. Paris 1628: 1, S. 193. 274. 279. 353. 356. — 2. *Mens, hic prima humanae sapientiae fundamenta, axiomata astruuntur, negantur, distinguuntur*. Jena 1689: 2, S. 547.
397. FREYMONIUS, J. W., — 1. *Symphonia iuris utriusque chronologica*. Frankfurt 1574: 1, S. 315. 351. 2, S. 32. — 2. *Elenchus omnium auctorum sive scriptorum, qui in jure tam Civili quam Canonico ... ad nostram aetatem usque claruerunt. Initio quidem a J. Nevizano, L. Gomesio, J. Fichardo et J. B. Zileto ... collectus ... denuo locupletatus*. Frankfurt 1579: 1, S. 315. 351. 2, S. 32.
398. FRIDERUS Mindanus, P., *De processibus, mandatis et monitoriis in imperiali camera extrahendis*. 3. Aufl. Frankfurt 1601: 2, S. 52.
399. FRISCHLIN, NICOD., — 1. *Quaestionum Grammaticarum libri VIII ex probatissimis auctoribus collecti*. Venedig 1584: 1, S. 265. — 2. *Priscianus vapulans ... comoedia ... in qua demonstrantur soloecismi et barbarismi, qui superioribus seculis omnia artium et doctrinarum studia ... inundarunt*. Straßburg 1580: 2, S. 423.
400. FRITSCH, A., — 1. *Analecta Sacra et Moralia*. Frankfurt 1679: 1, S. 271. — 2. *De imperiali primariorum precum jure exercitatio*. Jena 1661: 1, S. 271. — s. SV. N. 870.
401. FRITZ, A. G., — 1. *Paratilla Recessuum Imperii*. Greifswald 1663: 2, S. 33. — 2. *Synopsis omnium Recessuum Imperii ab anno 1442 ad annum 1654*. Greifswald 1659: 1, S. 331.
402. FROSSARDUS (J. Froissart), *Les croniques de France*. 4 Bde, Paris 1495: 1, S. 110. 422.
403. FULBECK, E. W., *The Pandects of the Laws of Nations*. London 1602: 2, S. 558.
404. FULGOSUS (B. Fregoso), *De dictis factisque memorabilibus collectanea*. Mailand 1509: 1, S. 239.
405. GABBEMA, S., *Epistolarum ab illustribus et claris viris scriptarum centuriae tres*. Harlingen 1663: 2, S. 403.
406. GADERUS, C. D. L. H., *Doctrinae antiquae de natura animae et diverso ejus diversis temporibus statu nova instauratio, quae ad exercitationes P. Gassendi contra Aristoteleos pro appendice, et ad librum Thomae ex Albiis, de medio animarum statu, responsionis vice esse possit*. London 1654: 1, S. 494.
407. GAIL, A., — 1. *Practicarum observationum ad processum camerae Imperii libri II*. Köln 1580 u. ö.: 1, S. 253. 2, S. 52f. — 2. *Decisiones camerales*. Frankfurt 1614: 1, S. 348.
408. GALATINUS, P., *Opus de arcanis catholicae veritatis in hebraicis libris, praesertim in Talmud inventis*. Basel 1550: 2, S. 133.
409. GALEN, — 1. *De usu partium corporis humani*. Paris 1528: 1, S. 82. 86. — 2. *De pulsuum differentiis* (in *Opera de pulsibus*. Paris 1532): 2, S. 454. — 3. *De ordine librorum suorum*: 2, S. 474. — 4. *Explicatio obsoletarum vocum Hippocratis*, übers. v. M. Nizolius (in *Opera omnia*. Venedig 1550): 2, S. 407.
410. GALGANETTI, L., *De conditionibus et demonstrationibus, modo, causa et poena tractatus*. Venedig 1609: 1, S. 101. 124. 137. 369. 378. 2, S. 545.
411. GALILEI, G., — 1. *Discorsi e dimostrazioni matematiche intorno a due nuove scienze attenenti alla meccanica e i movimenti locali*. Leiden 1638, frz. Übers. v. M. Mersenne, Paris 1639: 2, S. 193. 207. 254. 275. 349. — 2. *De proportionum instrumento a se invento tractatus*, lat. Übers. v. M. Bernegger. Straßburg 1612: 2, S. 405. — 3. *Dialogo dove nei congressi di quattro giornate si discorre sopra i due massimi sistemi del mondo Tolemaico e Copernicano*. Florenz 1632: 2, S. 190. — 4. *Nuncius sidereus* (an P. GASSENDI, *Institutio astronomica*. 2. Aufl. London 1653): 2, S. 405.

412. GALLONI, A., *De Sanctorum Martyrum cruciatibus*. Rom 1594: 1, S. 318.
413. GARCIA, F., — 1. *Tractatus de ultimo fine juris civilis et canonici* (in SV. N. 451, 2 Bd 1, in SV. N. 1058 Bd 1): 1, S. 73. — 2. *Repetitiones de Justitia et Jure*. Lyon 1533: 1, S. 73.
414. GARZONI, T., *La Piazza Universale di tutte le professioni del mondo*. Venedig 1585; deutsche Übers. Frankfurt 1619: 1, S. 282.
415. GASSENDI, P., — 1. *Opera omnia*, hrsg. v. S. Sorbière. 6 Bde, Lyon 1658: 1, S. 88. 194. 2, S. 166. 543. — 2. *Exercitationum paradoxicarum adversus Aristoteles libri VII*. Grenoble 1624: 1, S. 21. — 3. *Animadversiones in decimum librum Diogenis Laertii, qui est de vita, moribus, placitisque Epicuri*. Lyon 1649: 1, S. 62. 84. 194. 207. 216. — 4. *Synagmatis Philosophici pars prima, quae est Logica* (in *Opera*, Bd 1): 1, S. 80. 2, S. 551. — s. SV. N. 411, 4.
416. GATAKER, TH., *Antithesis, partim G. Amesii, partim G. Voetii de sorte thesibus reposita*. London 1638: 1, S. 554.
417. GAUDENTIUS, P., *Liber de Justinianei seculi moribus nonnullis*. Straßburg 1654: 1, S. 146. 317. 404.
418. GEBER, *Chymia sive traditio summae perfectionis et investigatio magisterii*, hrsg. v. C. Horn. Leiden 1668: 2, S. 237.
419. GEBHARDI, H., *Tractatus philosopho-juridicus de principiis et dignitate jurisprudentiae*. Gera 1613: 1, S. 75. 87f. 300.
420. GELLIUS, A., *Noctium Atticarum libri XX*: 1, S. 88. 119. 237—239. 241. 296. 385. — GEMINIANUS, s. SV. N. 315.
421. GEMMA, C., *De arte cyclognomica*. 3 Bde, Antwerpen 1569: 1, S. 279.
422. GENESIUS, J., *De rebus Constantinopolitanis* (Manuskript, gedruckt Venedig 1733): 1, S. 317. 2, S. 558.
423. GENNEP, C. VON, *Redt und Antwort jetziger Zweyspalt inn Glaubens sachen*. Köln 1563: 1, S. 322.
424. GENTILIS, A., — 1. *Disputationum de nuptiis libri VII*. Hanau 1601: 1, S. 74. — 2. *Lectio- num et epistolarum ad jus civile pertinentes libri IV*. London 1583. 1584: 1, S. 117. 384. — 3. *Disputationes tres: 1. de libris juris canonici; 2. de libris juris civilis; 3. de latinitate veteris bibliorum versionis male accusata*. Hanau 1605: 1, S. 314. 2, S. 30. — 4. *Epistola ad H. Donellum* (in SV. N. 318, 2): 1, S. 389.
425. GENTIUS, G., *Adagia juridica* (in GRYNÆUS, J. J., *Adagia, id est: proverbiorum, paroemiarum et paraboliarum omnium, quae in usu fuerunt*. [Frankfurt] 1643): 2, S. 35.
426. GERHARD, *De feudis* (nicht nachgewiesen): 1, S. 130.
427. GERHARD, J., — 1. *Patrologia*. Jena 1653: 1, S. 319. — 2. *Confessionis catholicae libri II*. 4 Bde, Jena 1634—1637; hrsg. v. J. E. Gerhard. Frankfurt u. Leipzig 1670: 1, S. 319.
428. GERMONI, A., *Pomeridianae sessiones, in quibus linguae latinae dignitas adversus eos defenditur, qui cum ea hethruscum idioma non modo conferre, sed et antepone audent*. Turin 1580: 2, S. 422.
429. GESNER, C., — 1. *Mithridates; de differentiis linguarum*. Zürich 1555: 2, S. 411. — 2. *Historiae animalium libri V*. Zürich 1551 bis 1587: 2, S. 396. — 3. *Bibliotheca universalis*. Zürich 1545: 2, S. 32. — 4. *Pandectarum libri XXI*. Zürich 1548—49: 2, S. 32.
430. GEULINX, A., *Metaphysica vera et ad mentem Peripateticam, opus posthumum. Juxta manuscriptum jam editum*. Amsterdam 1691: 2, S. 547.
431. GIESEBERT, H., — *Periculum statutorum harmoniae practicae, praesentia Saxonum, aliaque contermina maris Balthici iura cum antiquis Teutonum conferens*. 2 Tle, Hamburg u. Lübeck 1652—65. — *Periculum statutorum harmoniae practicae*. Hamburg u. Lübeck 1652. — *Justinianae harmoniae*. Lübeck 1671. — *Deuteronomium harmonicum exhibens prudentiam iuris divini*. Lübeck 1677: 1, S. 314. 2, S. 27. 33.
432. GILBERT, W., *De magnete magneticisque et magno magnete tellure: physiologia nova*. London 1600: 2, S. 214.

433. GILKENS, P., *Jurisprudentia*. Frankfurt 1602: 1, S. 370.
434. GIPHANIUS, H., — 1. *Lecturae Altorphinae in titulos Digestorum et Codicis*. Frankfurt 1605: 1, S. 92. 95. — 2. *Commentarii in decem libros Ethicorum Aristotelis ad Nicomachum*. Frankfurt 1608: 1, S. 94. — 3. *Antinomiarum juris civilis libri IV*. Frankfurt 1605: 1, S. 329. — 4. *Antinomiae juris feudalis*. Frankfurt 1606: 1, S. 329. — 5. *Oeconomia juris*. Frankfurt 1606 u. ö.: 1, S. 330. 2, S. 33.
- GISELINUS, V., s. SV. N. 353, 2.
435. GLANVILL, J., *Plus ultra; or the Progress and Advancement of Knowledge*. London 1668: 2, S. 433.
436. GLASS, S., *Philologiae sacrae libri II*. Jena 1623: 1, S. 324.
437. GLAUBER, J. R., *Opera chymica. Bücher und Schriften*. 2 Tle, Frankfurt 1658—59: 2, S. 240.
438. GOLDAST, M., — 1. *Monarchia S. Romani Imperii*. Bd 2, Frankfurt 1614: 1, S. 320. — 2. *Alemannicarum rerum scriptores*. 3 Bde, Frankfurt 1606. — *Suevicarum rerum scriptores*. Frankfurt 1606: 1, S. 321. — 3. *Philologicarum epistolarum centuria una diversorum a renatis literis doctissimorum virorum*. Frankfurt 1610: 2, S. 403. — 4. *Collectio Constitutionum Imperialium*. Frankfurt 1613: 2, S. 27.
439. GOTHOFREDUS, D., *Epitome fragmentorum, quae nobis supersunt ex legibus XII tabularum*. Genf 1586: 1, S. 314. — s. SV. N. 561, 13.
440. GOTHOFREDUS, J., — 1. *Manuale juris*. Genf 1651, 8. Aufl. Genf 1672: 1, S. 298. 314f. 317. 327f. 330. 351. 358. 360. 2, S. 26f. 29. 33. — 2. *Fontes IV juris civilis*. Genf 1653: 1, S. 314. 2, S. 28. — 3. *De Imperio maris ... de lege Rhodia de jactu*. Genf 1637 u. ö.: 1, S. 340. — 4. *In titulum Pandectarum de diversis regulis juris antiqui commentarius*. Genf 1652: 2, S. 29. — s. SV. N. 1036.
- GOTTFRIED, J. L., s. SV. N. 1.
441. GOVEANUS, A., *Variarum lectionum libri II*. Lyon 1599: 1, S. 84.
- GRAECUS, s. SV. N. 896.
442. GRAEVAEUS (B. Graven), *Practicae conclusiones juris*. Frankfurt 1603 u. ö.: 1, S. 253.
443. GRAEVIUS, J. G., *Thesaurus antiquitatum Romanarum*. 12 Bde, Utrecht 1664—1699: 1, S. 316. — s. SV. N. 200, 2.
- GRAMBSIUS, s. SV. N. 320, 1.
444. GRAMOND, G. B., — 1. *Ludovicus XIII, sive Annales Galliae ab excessu Henrici IV*. Paris 1641, erw. Ausg. u. d. T. *Historiarum Galliae ab excessu Henrici IV libri XVIII*. Toulouse 1643: 1, S. 323.
445. GRANDAMI, J., *Nova demonstratio immobilitatis terrae, petita ex virtute magnetica*. La Flèche 1645: 2, S. 381.
446. GRASWINGKEL, TH., *Stricturae ad Censuram J. Feldeni in libros H. Grotii de Jure Belli et Pacis*. Amsterdam 1653 u. ö.: 2, S. 403.
447. GRATAROLUS, G., *De literatorum et eorum qui magistratibus funguntur conservanda praeservandaque valetudine*. Basel 1555: 2, S. 554.
448. GREGOR von Rimini, *Super primo et secundo sententiarum*. Venedig 1522: 1, S. II. 2, S. 428.
449. GREGOR von Toulouse, P., — 1. *Syntaxes artis mirabilis in libros septem digestae*. Lyon 1583: 1, S. 194. 279. — 2. *Syntagma juris universi atque legum pene omnium gentium et rerumpublicarum praecipuarum*. Lyon 1582: 1, S. 313. 348. — 3. *De iure, arte, methodo et praeceptis*. Lyon 1580: 1, S. 300.
450. GREGOR von St. Vincentio, *Opus geometricum quadraturae circuli et sectionum conicorum*. 2 Bde, Antwerpen 1647: 2, S. 432. 480.
451. GREGOR XIII., Papst, — 1. *Corpus juris canonici Gregorii XIII. jussu editum*. Rom 1582 u. ö.; mit Glossen, Lyon 1615 u. ö.: (siehe Stellenverzeichnis 2). — Ausg. v. P. und F. Pithou, 2 Bde, Paris 1685—1687: 1, S. 337. — 2. *Tractatus universi juris, duce et auspice Gregorio XIII*. 25 Bde mit Index, Venedig 1584: 1, S. 349. 2, S. 402.
452. GREGORIUS, *Fragmenta Codicis Gregoriani et Hermogeniani adjecta Codici Theodosiano*, hrsg. v. J. Sichard. Basel 1528: 1, S. 336.
453. GRIBALDUS, M.: *De methodo ac ratione studendi in iure civili libri III*. Köln 1553 u. ö.: 1, S. 102. 370. 2, S. 558.

454. GRIFOLO (Grypholus), J., *M. T. Ciceronis defensiones contra Calcagnini disquisitiones*. Venedig 1546: 2, S. 405f. 444.
455. GROENEWEGEN VAN DER MADE, S., *Tractatus de legibus abrogatis et inusitatis in Hollandia, vicinisque regionibus*. Leiden 1649: 1, S. 327.
456. GRONOVIVS, J. FR., *De Sestertiis commentarius*. Deventer 1643; erw. Ausg. v. Jac. Gronovius, Leiden 1691: 1, S. 316. — s. SV. N. 200, I.
457. GRONOVIVS, L. TH., *Emendationes Pandectarum juxta Florentinum exemplar examinatae*. Leiden 1685: 1, S. 314. 325. 336.
458. GROSCHEDEL, J. B., *Proteus mercurialis geminus, exhibens naturam metallorum*. Frankfurt 1629: 2, S. 235.
459. GROTIUS, H., — 1. *De Jure belli ac pacis libri tres*. Paris 1625; editio nova cum annotationibus auctoris, Amsterdam 1642 u. ö.: 1, S. 50. 65. 67. 76. 81. 85. 91—94. 105. 144. 229f. 342—344. 348. 376. 431f. 446. 2, S. 34. 426. 551. 563. 568. — 2. *Apologeticus eorum, qui Hollandiae Westfrisiaeque et vicinis quibusdam nationibus ex legibus praefuerunt ante mutationem, quae evenit anno 1618*. Paris 1640: 1, S. 65f. 348. — 3. *Florum sparsio ad Jus Justinianum*. Paris 1642 u. ö.: 1, S. 79. 335. — 4. *De studio politico epistola* (in *H. Grotii et aliorum Dissertationes de studiis instituendis*. Amsterdam 1645): 1, S. 265. 291. — 5. *Poemata, per Guil. Grotium denuo edita aucta et emendata*. Leiden 1639: 1, S. 271. 2, S. 146. — 6. *Defensio fidei catholicae de satisfactione Christi adversus Faustum Socinum Senensem*. Leiden 1617: 1, S. 295. — 7. *Annales et Historiae de rebus belgicis*. Amsterdam 1657: 1, S. 322. — 8. *De Veritate religionis Christianae*. Leiden 1627; editio nova, additis annotationibus, Paris 1640: 2, S. 126. — 9. *Epistolae ad Gallos*, hrsg. v. Is. Gruter. Leiden 1648: 2, S. 403. — 10. *In consultationem G. Cassandri annotata cum necessariis animadversionibus A. Riveti*. Leiden 1642: 2, S. 404. — 11. *Animadversiones in animadversiones Andreae Riveti*. [Paris] 1642: 1, S. 323. — 12. *Votum pro pace ecclesiastica contra examen Andreae Riveti et alios irreconciliabiles*. o. O. 1642: 1, S. 323. — 13. *Quaedam hactenus inedita, aliaque ex belgice editis latine versa, argumenti theologici, juridici, politici*, hrsg. v. Is. Gruter; Amsterdam 1652: 2, S. 403. — s. SV. N. 446. 677.
460. GROTIUS, W., — 1. *Vitae Jurisconsultorum quorum in Pandectis extant nomina*, hrsg. v. J. de Groot. Leiden 1690: 1, S. 314. — 2. *Isagoge ad praxin fori Batavici*. Amsterdam 1655: 1, S. 348. — GRUTER, IS., s. SV. N. 67, 4. 459, 13.
461. GRUTER, J., — 1. *Lampas sive fax artium liberalium, hoc est, Thesaurus criticus*. 7 Bde, Frankfurt 1602—23 (Bd 7 hrsg. v. J. P. Paraeus): 1, S. 316. 2, S. 404. — 2. *Inscriptiones antiquae totius orbis Romani*. 4 Tle [Heidelberg] 1602—03; m. Ann. v. M. Gude, hrsg. v. J. G. Graevius, Amsterdam 1707: 1, S. 316. — 3. (Pseud. Gualterus Belga), *Chronicon chronicorum ecclesiastico-politicum*. 4 Bde, Frankfurt 1614: 2, S. 404. — 4. *Florilegii ethico-politici partes III*. Straßburg 1624: 2, S. 543.
462. GRYPHINDER, J., *Oeconomicorum legalium sive de Arte acquirendi et conservandi patrimonii libri II*, hrsg. v. A. G. Gryphiander. Bremen 1662: 1, S. 298.
463. GUAZZO, ST., *De civili conversatione dissertationes politicae*. Leiden 1650: 2, S. 5.
464. GUDELINUS, P., *De jure novissimo libri sex*. Arnheim 1661: 1, S. 330. 2, S. 20. 53. — GUDIUS, M., s. SV. N. 461, 2.
465. GUEINZI, CHR., *Encyclopaedia*. Rudolfstadt 1691: 2, S. 547.
466. GUIBERT, A., *Tractatus seu commentarii de dotibus et earum iure* (in SV. N. 451, 2 Bd 9): 1, S. 253.
467. GUILIELMUS PARIENSIS, *De sacramentis*: 1, S. 508.
468. GUISCHET, P., *Ars ratiocinandi lepida, multarum imaginum festivitate contexta, totius logicae fundamenta, illiusque conclusiones notatu dignissimas complectens, in cartiludium redacta*. Saumur 1650: 1, S. 276. 2, S. 556.
469. GUMPELZHEIMER, G., *Gymnasma de exercitiis*

- academicorum*, hrsg. v. J. M. Moscherosch. Straßburg 1652: 1, S. 282.
470. GUNTHER, *Ligurinus* (in J. REUBER, *Veteres scriptores qui Imperatorum Germanicorum res gestas descripserunt*. Bd I, Tübingen 1598. — s. auch SV. N. 762.): 1, S. 321.
471. GUTHERIUS, J., *De officiis domus Augustae, publicae et privatae libri III*. Paris 1628: 1, S. 317.
- GUYET, F., s. SV. N. 1030.
472. GYLMANN, A., *Decisiones camerales*. Frankfurt 1607: 1, S. 348.
473. HACKELMANN, L., *Quaestiones illustres ex jure civili, pontificio, feudale et saxonico*. Jena 1594: 1, S. 347.
474. HADRIANUS Castellensis, *De vera philosophia ex 4 doctoribus ecclesiae*. Bologna 1507: 2, S. 423.
475. HAEFTEN, B. VAN, *Schola cordis seu aversi a Deo cordis ad eum reductio et instructio*. Antwerpen 1629: 1, S. 276. 2, S. 6.
476. HAERSOLTE, A. VAN, *De actionibus*. Antwerpen 1583: 1, S. 312.
477. HAGEMEIERS, J., *De Autoritate juris civilis et canonici liber unus*. Frankfurt 1663: 1, S. 314.
478. HAHN, H., *Observata theoretico-practica ad M. Wesendecii in 50 libros Digestorum commentarios et in hos editas R. Bachovii notas et animadversiones*. 2 Bde, Helmstedt 1650: 1, S. 104. 334. 379.
- 478a. HALL, FR. (Pseud. Franciscus Linus), *De experimento argenti vivi tubo vitreo inclusi*. London 1661: 2, S. 252.
479. HALL, J., *Polemices sacrae pars prior, Roma irreconciliabilis*. London 1612: 1, S. 323.
- HALOANDER, s. SV. N. 561, 3—6.
480. HANCKIUS (M. Hanke), *De simulatione et dissimulatione disputatio praeliminaris, secunda et tertia*. Jena 1656—57: 1, S. 377.
481. HARMENOPULUS, C., *Epitome juris civilis*, griech. u. lat. hrsg. v. D. Gothofredus, Genf 1587): 1, S. 317.
482. HARPOCRATION, V., *Lexicon decem oratorum*, griech. u. lat. m. Anm. hrsg. v. M. Valesius. Leiden 1683: 1, S. 313.
483. HARSDÖRFFER, G. PH., *Frauenzimmer Gesprechspiele*. 2. Tl, 2. Aufl. Nürnberg 1657: 2, S. 5. — s. SV. N. 943.
484. HARVEY, W., *Exercitationes anatomicae de motu cordis et sanguinis circulatione*. London 1660: 1, S. 265.
485. HAVEMANN, M., *Amusium, sive cynosura studiosorum*. [Hamburg] 1645: 1, S. 265.
486. HAYE, DE LA, *La politique civile et militaire des Vénétiens*. Paris 1668; Köln 1669: 2, S. 114.
487. HEER, H. VAN, *Observationes Medicae oppido rarae in Spa et Leodii animadversa*. Lüttich 1645: 1, S. 495.
- HEEREBOORD, s. SV. N. 121, 2.
488. HEGESIPPUS, *Historiarum libri V*: 1, S. 245.
489. HEINSIUS, D., *Aristotelis Politicorum libri VIII cum perpetua in omnes libros paraphrasi*. Leiden 1621: 2, S. 29. 426. — s. SV. N. 121, 2.
490. HELMOLD DE BOSAU, *Chronica Slavorum*. Frankfurt 1581: 1, S. 321.
491. HELMONT, F. M., *Alphabeti vere naturalis Hebraici brevissima delineatio*. Sulzbach 1657: 1, S. 283. — s. SV. N. 813.
492. HELMONT, J. B. VAN, *Ortus medicinae, i. e. Initia Physica inaudita*, hrsg. v. F. M. van Helmont. Amsterdam 1648. Leyden 1657: 2, S. 151. 224. 235. 240. 255.
493. HELVETIUS, J. F., *Theatridium Herculis triumphantis*. Den Haag 1663: 2, S. 424.
494. HELWIG (Helvicus), CHR., *Libri didactici grammaticae universalis latinae, graecae, hebraicae, chaldaicae; una cum generalis didacticae delineatione*. Gießen 1619: 1, S. 279. — s. SV. N. 65.
495. HEMMING, N., *De lege naturae apodictica methodus*. Wittenberg 1577: 1, S. 66.
496. HENAO, G., *De eucharistiae sacramento tractatio theologica*. Lyon 1665: 1, S. 514.
497. HENEL VON HENNENFELD, N., *Commentarius de veteribus jureconsultis*. Leipzig 1641: 1, S. 314.
498. HENICH, J., *De veritate religionis christianae*. Rintelen 1667: 2, S. 126.
499. HENISCH, G., *Arithmetica perfecta et demonstrata*. Augsburg 1609: 1, S. 213.

500. HENTZNER, P., *Itinerarium Germaniae, Galliae, Angliae, Italiae*. Nürnberg 1612: 2, S. 6.
501. HERALDUS, D., *Quaestionum quotidianarum tractatus. Ejusdem observationes ad jus Atticum et Romanum*. Paris 1650: 1, S. 313.
502. HERBERT VON CHERBURY, E., *De religione gentilium, errorumque apud eos causis*, hrsg. v. Is. Vossius. Amsterdam 1663: 1, S. 498. 2, S. 403.
503. HERCULANUS, F., *De negativa probanda* (in SV. N. 451, 2 Bd 4), zus. mit. MARTINUS DE FANO, *De negativa probanda*, Leipzig 1664: 1, S. 77.
504. HERING, A., *Tractatus amplissimus de fidejussoribus*. Frankfurt 1606 u. ö.: 2, S. 52.
505. HERING, J., *Tractatus de molendinis, eorumque jure*. Frankfurt 1625: 1, S. 349.
— HERMOGENES, s. SV. N. 838.
506. HERODIAN von Alexandria, *Historiarum libri VIII*. Basel [1535]: 1, S. 316.
507. HERODOTUS, *Historiarum libri IX*: 1, S. 110. 313. 422. 2, S. 139.
508. HEROLD, B. J., *Originum ac Germanicarum Antiquitatum libri*. Basel 1557: 1, S. 314.
509. HERVEUS von Nédellec, *Quattuor quodlibeta*. Venedig 1486: 1, S. II. 18.
— HERWAGEN, J., s. SV. N. 561, 8.
510. HIERONYMUS, — 1. *Vita Pauli Eremitae* (in *Vitae patrum sive historiae Eremitarum libri 10*): 1, S. 87. — 2. *Ad Paulinam* (nicht nachgewiesen): 1, S. 216. 219. 275. — 3. *Catalogus scriptorum ecclesiasticorum*, hrsg. v. D. Erasmus. 2 Tle, Frankfurt 1549: 1, S. 318f.
511. HILLIGER, O., *Disputatio solemnis de conditionibus, praeside Ph. Lochmanno*. Jena 1618: 1, S. 101. 369f. 389. 2, S. 547.
512. HIMMEL, J., *Tractatus de canonicatu, jure canonico et theologia scholastica*. Jena 1632: 1, S. 320.
513. HIPPOCRATES, *Aphorismi ex nova Claudii Campensii interpretatione. Eiusdem in aphorismos annotationes, quibus illustrantur evidentissima Galeni errata*. Lyon 1576: 1, S. 178.
514. HIPPOLYTHUS A LAPIDE (d. i. Bogislav Philipp von Chemnitz), *Dissertatio de ratione status in imperio nostro Romano-Germanico*. o. O. 1640 u. ö.: 1, S. 322. 323. 359.
— *Historia Academiarum*, s. SV. N. 165. 1129.
515. HOBBS, TH., — 1. *Elementorum philosophiae sectio prima de corpore*. London 1655: 1, S. 22. 25. 60. 84. 178. 183. 194. 267. 278. 295. 370. 380. 2, S. 166. 219. 223. 229. 235. 247. 262. 265. 275. — 277. 298. 380. 395. 415. 417. 464. 480—482. 561. — 2. *Elementorum philosophiae sectio secunda de homine*. London 1658: 1, S. 84. 2, S. 572. — 3. *Elementorum philosophiae sectio tertia de cive*. Paris 1642: 1, S. 62. 67. 207. 244. 295. 342. 432. 2, S. 4. 395. 568. 582. — 4. *Leviathan sive de materia, forma et potestate civitatis ecclesiasticae et civilis*, engl. London 1651, lat. Amsterdam 1668: 1, S. 517. 2, S. 576. — 5. *De principiis et ratiocinatione geometrarum*. London 1666. Amsterdam 1668: 2, S. 265. 267. 275. 432. — 6. *Examinatio et emendatio mathematicae hodiernae*. London 1660. Amsterdam 1668: 2, S. 262. 269. 275. — 7. *Problemata physica, una cum magnitudine circuli*. London 1662. Amsterdam 1668: 2, S. 223. 298.
516. HOË VON HOËNEGG, M., *Tractatus luculentus Anti-Calvinisticus, Gnomoni Apologetico Dn. Wenceslai Budovetz ... oppositus*. Leipzig 1618: 1, S. 206. 2, S. 551.
517. HOEPINCK, TH., *De sigillorum prisco et novo jure tractatus practicus*. Nürnberg 1642: 2, S. 11.
518. HOFFMANN, F., *De studiis per regulas diaeteticas facilitandis et prolonganda litteratorum vita*. Halle 1697: 2, S. 554.
519. HOFMANN, D., *Disputatio pro duplici veritate Lutheri*. Magdeburg 1600: 1, S. 495. 532.
520. HOGHELANDE, C. VAN, *Cogitationes, quibus Dei existentia et animae spiritualitas, et possibilis cum corpore unio, demonstrantur*. Amsterdam 1646: 1, S. 494.
521. *Homo politicus seu tractatus de virtutibus moralibus*. Braunsberg 1664: 1, S. 47.
522. HOOKE, R., *Micrographia: or some physiological descriptions of minute bodies*. London 1665: 1, S. 352. 2, S. 241. 436.

523. HOPPERS, J., *Seduardus, sive de vera jurisprudentia libri XII*, hrsg. v. H. Conring. Braunschweig 1656: 1, S. 73. 102. 300. 345. 370. 2, S. 405.
524. HORAZ, — 1. *Satirae*: 2, S. 556. — 2. *Epistolae*: 2, S. 411. — 3. *De arte poetica*: 1, S. 310. 2, S. 558. 570. 580.
525. HORN, G., *Dissertationes historicae et politicae*. Leiden 1655: 1, S. 63. 2, S. 543.
526. HORNEJUS, C., *Institutionum logicarum libri V*. 2. Aufl. Hanau 1642: 1, S. 88f.
527. HORSTIUS, G., *De tuenda sanitate studiosorum et literatorum*. Marburg 1628: 2, S. 554.
528. HORTLEDER, F., — 1. *Der römischen Keyser- und königlichen Maiesteten ... Handlungen und Ausschreiben von den Ursachen des teutschen Kriegs Kaiser Carls V. wider die Schmalkaldische Bundts-Oberste ... Anno 1546 und 1547*. 2 Tle, Frankfurt 1617—18: 1, S. 318—322. — s. SV. N. 770,2.
529. HOSPINIANUS, JOH., — 1. *Non esse tantum triginta sex bonos malosque categorici syllogismi modos*. Basel 1560: 1, S. 179—182. 2, S. 469. 550f. — 2. *De controversiis dialecticis liber*, hrsg. v. Chr. Vurstisius. Basel 1576: 1, S. 179. 182f. 199. 2, S. 550f. — 3. *Quaestionum dialecticarum libri sex*. 2. Aufl. Basel 1557: 2, S. 550. — 4. *Quaestionum dialecticarum epitome*. Basel 1680: 2, S. 550.
530. HOSPINIANUS, R., — 1. *De origine, progressu, usu et abusu templorum libri V*. Zürich 1578: 1, S. 320. — 2. *De origine et progressu monachatus libri VI*. Zürich 1588: 1, S. 320. — 3. *Concordia discors: de origine et progressu formulae concordiae bergensis liber unus in quo ejus errores et falsa documenta ... demonstrantur*. Zürich 1607: 1, S. 322.
531. HOTTINGER, J. H., *Historiae ecclesiasticae Novi Testamenti partes VIII*. Zürich 1651 bis 1667: 1, S. 318.
532. HOTTOMANNUS, A., *Observationum quae ad veterem nuptiarum ritum pertinent liber singularis*. Paris 1585: 1, S. 133. 146. 404.
533. HOTTOMANNUS, F., — 1. *Opera*, hrsg. v. J. J. Hotman u. J. Lectius. 3 Bde, Lyon 1599 bis 1600. Genf 1599—1601: 1, S. 314. — 2. *L'Antitribonian, ou discours sur l'estude des loix*. Paris 1567. 1603 u. 1609; lat. Übers. Hamburg 1647. Leipzig 1704. 1718: 1, S. 314. 317. 327. 2, S. 32. — 3. *Observationum liber IV*. Basel 1575: 1, S. 114. 383. — 4. *Quaestionum illustrium liber*. Paris 1573: 1, S. 133. 237. 354. 413. — 5. *De gradibus cognationis et affinitatis*. Paris 1547: 1, S. 207. — 6. *De feudis commentatio tripartita*. Lyon 1573: 1, S. 321. — 7. *Franco-Gallia*. Frankfurt 1665: 1, S. 321. — 8. *Commentarius in 4 libros Institutionum juris civilis*. Basel 1560: 1, S. 334. — 9. *Institutiones Dialecticae ex fontibus philosophorum*. [Genf] 1573 u. 1593: 1, S. 74. 80. 87f. 92. 328. 2, S. 423.
534. HUARTES, J., *Scrutinium ingeniorum*, lat. Übers. aus dem Span. v. J. Cesar. Leipzig 1622: 1, S. 269.
535. HÜLSEMANN, J., — 1. *Breviarium theologiae*. Wittenberg 1640: 1, S. 346. — 2. *Calixtinischer Gewissenswurm*. Leipzig 1654: 1, S. 323. — 3. *Calvinismus irreconciliabilis*. Wittenberg 1644: 1, S. 323. — 4. *Tractatus de praescriptione* (in *Breviarium*): 1, S. 295. — HUGO A PORTA, s. SV. N. 561, 7.
536. HUGO, H., — 1. *Pia desideria*. Antwerpen 1624: 1, S. 271. — 2. *De militia equestri antiqua et nova libri V*. Antwerpen 1630: 1, S. 282.
537. HUNNAEUS, A., *Dialectica*. Antwerpen 1585: 2, S. 423.
538. HUNNIUS, H. U., *H. Treutleri selectarum disputationum, ad jus Civile Justinianaeum resolutiones absolutissimae*. 2 Bde, Frankfurt 1624—40: 1, S. 346f.
539. HUSS, JOH., *Opera*, 3 Tle in 1 Bd, hrsg. v. O. Brunfels. o. O. o. J.: 2, S. 403. — s. SV. N. 229, 2.
540. HUTTER, L., *Concordia concors*. Wittenberg 1614: 1, S. 322.
541. HUYGENS, CHR., *Regulae de motu corporum ex mutuo impulsu* (in *Philosophical Transactions of the Royal Society*, London 1669): 2, S. 157—160. 176. 185. 228. 231. 271. 394.
542. IGNEUS, J., *Prima et secunda pars commentariorum in titulum de Sillaniano et Claudiano*

- Senatusconsulto, et libro Digestorum XXIX.* Lyon 1539—41: 1, S. 238.
543. IMOLA, J. VON, *Super tribus libris prioribus Decretalium commentaria cum repertorio.* Lyon 1549: 1, S. 237.
544. INCHOFER, M., *Historia sacrae latinitatis libri VI.* München 1638: 2, S. 422.
545. *Index expurgatorius.* Antwerpen 1571; hrsg. v. Casp. Quiroga, Madrid 1584; hrsg. v. Joh. Brasichellensis, Rom 1607: 1, S. 494. 2, S. 571. — *Institutiones*, s. SV. N. 561.
546. ISAAK Hollandus, *De triplice ordine Elixiris, et Lapidis Theoria*, Middelburg 1600: 2, S. 240.
547. IVO Parisiensis (Capucinus), *Digestum sapientiae.* 4 Bde, Paris 1643: 1, S. 279. — JAKOB I., s. SV. N. 347.
548. JASON DE MAYNO, — 1. *Commentaria ad Digesta.* Lyon 1569: 1, S. 253. 334. — 2. *Commentarium in partem primam et secundam Codicis.* 2 Tle, Lyon 1569: 1, S. 253. 334.
549. JAVELLUS, CHR., *Quaestiones in Aristotelis XI Metaphysices libros.* Lyon 1576: 1, S. 36. 2, S. 423. — J. C. E., s. SV. N. 342. — JOHANN GEORG I., Kurfürst von Sachsen, s. SV. N. 916, 5.
550. JOHANNES DAMASCENUS, *Expositio orthodoxae fidei.* Paris 1512: 2, S. 576.
- 550a. JOHANNES MONACHUS Picardus, *Glossa aurea super sexto Decretalium libro.* Paris 1535: 1, S. 237. 249.
551. JOHANNES SEICUS, *Apologia quod Theologia non sit fundata super Poesi* (nicht nachgewiesen): 2, S. 421.
552. JONSTON, J., — 1. *Polymathiae philologicae ... adumbratio.* Frankfurt und Leipzig 1667 u. ö.: 1, S. 279. 2, S. 392f. — 2. *Idea Hygieines recensita.* Breslau 1661 u. ö.: 1, S. 358.
553. JORDAN, H., *De eo quod divinum aut supernaturalis est in morbis humani corporis.* Frankfurt 1651: 1, S. 495.
554. JORNANDES, *De Getarum sive Gothorum origine et rebus gestis.* Leiden 1597: 1, S. 317.
- 554a. JOSEPH BEN GORION, *Sefer Yossipon*, hebr. mit lat. Übers. hrsg. v. S. Münster. Basel 1541: 2, S. 137.
555. JOSEPHUS, FL., — 1. *De bello Judaico libri VII:* 1, S. 245. 2, S. 134f. — 2. *De Imperatrice ratione, quo libro tradit mortem septem fratrum Machabaeorum et matris:* 2, S. 136f.
556. JOSSIUS (Venafranus), N., *Tractatus novus, utilis et jucundus, de voluptate et dolore, de risu et fletu, somno et vigilia, deque fame et causis et effectis, dilucide ac philosophice tractatis, libri duo.* Frankfurt 1603: 2, S. 19. — *Le Journal des Scavans*, s. SV. N. 350.
557. JULIANUS Apostata, — 1. *Antiochicos seu Mispogon:* 2, S. 128. — 2. *Contra Galilaeos:* 2, S. 139.
558. JULIANUS, SALVIUS, *Edictum Perpetuum:* 1, S. 296f. 310. 314. 316. 330. 2, S. 26f. 36. 96.
559. JUNGIIUS, J., — 1. *Logica Hamburgensis.* Hamburg 1638: 1, S. 281. 2, S. 32. 424f. 395. 434. 471. 486. — 2. *Geometria empirica.* Rostock u. Hamburg 1630: 1, S. 282. 2, S. 336. — 3. *Inedita:* 2, S. 275. 413.
560. *Juris civilis romani initia et progressus*, mit Anm. hrsg. v. J. Pacius a Beriga. Genf 1612: 2, S. 524.
561. JUSTINIAN I., *Corpus juris civilis:* 1, S. 74. 85f. 118. 122. 143. 242. 247f. 253f. 256. 265. 296—300. 308f. 310. 313f. 316f. 326—337. 340. 347. 350. 357—360. 370. 372. 404. 409f. 413. 419. 427. 2, S. 27f. 32f. 44. 93—113. — s. Stellenverzeichnis I. Handschrift, Ausgaben, Glosse und Übersetzungen: 1. *Pandectae Florentinae Ms., Codex Florentinus:* 1, S. 102. 314. 325. 370. 2, S. 103f. — 2. *Corpus juris glossatum*, hrsg. v. P. AB AREA BAUDOZA CESTIUS. Lyon 1593, Genf 1614: 2, S. 104. — 3. HALOANDER, G., *Digestorum seu Pandectarum libri L.* Nürnberg 1528: 1, S. 413. 2, S. 103. — 4. HALOANDER, G., *Institutionum seu Elementorum Justiniani libri IV.* Nürnberg 1529: 1, S. 330. — 5. HALOANDER, G., *Codicis Justiniani ex repetita praelectione libri XII.* Nürnberg 1530. — 6. HALOANDER, G., *Novellarum Constitutionum D. Justiniani principis quae extant et ut extant volumen.* Nürnberg 1531: 1, S. 313. 336. 413. 2, S. 27. 104. — 7. HUGO A PORTA, *Pandectae.* Lyon

- 1541 u. ö.: 2, S. 103. — 8. HERWAGEN, J., *Corpus juris*. Basel 1541: 2, S. 103. — 9. TORELLI, L., *Pandectae*. Florenz (ex officina L. Torrentini) 1553: 2, S. 103f. — 10. SCRIMGER, H., *Novellae Constitutiones*, graece. Genf 1558 u. ö.: 1, S. 336. 2, S. 104. — 11. RUSSARDUS, L., *Corpus juris civilis cum notis F. Duareni*. Lyon 1560—61 u. ö.: 2, S. 104. — 12. CONTIUS, A., *Corpus juris civilis*. Paris 1576 u. ö.: 2, S. 104. — 13. GOTHOFREDUS, D., *Corpus juris civilis in 4 partes distinctum*. Genf 1583 u. ö.; mit Anm. v. D. Godefroy u. a. hrsg. v. S. van Leeuwen. Amsterdam und Leiden 1663: 1, S. 77. 79. 81. 85. 88. 90. 93. 105. 130. 133. 326. 330f. 335. 379. 403. 405. 2, S. 4. 130f. — 14. THEOPHILUS Antecessor, *Institutiones, versio graeca*, hrsg. v. D. Gothofredus. Genf 1587: 1, S. 85f. 93. 337. — 15. *Glossae ordinariae totius Juris civilis ex Corpore glossato et antiquis Glossatoribus, quae practicabilia et tam studiosis ad conciliationes legum inter disputandum et decidendum usui videri poterunt, excerptae et in unum volumen congestae*. Frankfurt 1610: 1, S. 100f. 106f. 246. 253f. — 16. *Novellae*, hrsg. v. J. de Bellovisu (nicht nachgewiesen): 2, S. 104. — 17. Deutsche Übersetzung des *Corpus juris civilis* von Herzog Ernst von Sachsen-Gotha gefördert (nicht nachgewiesen): 1, S. 337.
562. JUSTINUS der Märtyrer, — 1. *Quaestiones christianae ad Graecos*: 2, S. 127. — 2. *Quaestiones et Responiones ad Orthodoxos*: 2, S. 131. 133. — 3. *Dialogus cum Tryphone Judaeo*: 2, S. 141.
563. JUSTINUS, M. J., *Epitome Historiarum Trogi Pompeii*. Venedig 1470; hrsg. v. M. Bernegger, Straßburg 1631: 1, S. 315. 2, S. 134.
564. JUVENAL, *Satirae*: 2, S. 557.
565. JUVENCUS, C. V. A., *Hymni* (in SV. N. 361, 1): 1, S. 271.
566. KECKERMANN, B., — 1. *Systema systematum*, hrsg. v. J. H. Alsted. 2 Bde, Hanau 1613: 1, S. 289. — 2. *Systema Rhetoricae*. Hanau 1608: 2, S. 420. — 3. *Dissertatio de contro-*
versiis inter philosophos Peripateticos et Rameos. Hanau 1606: 2, S. 424.
567. KELLER, A., *De officiis juridico-politicis chiragogici libri III*. Konstantinopel 1608: 1, S. 74. 327.
568. KEPLER, J., — 1. *Astronomia nova Αιτιολόγητος, seu physica coelestis tradita in commentariis de motibus stellae Martis, ex observationibus G. V. Tychonis Brahe*. [Prag] 1609: 2, S. 403. — 2. *Harmonices mundi libri V*. Linz 1619: 1, S. 187. — s. SV. N. 146, 1 u. 2.
569. KEYSER, D., *Historia juris civilis, feudalis, canonici et publici*. Coburg 1663: 2, S. 28.
570. KIRCHER, A., 1. *Polypaedia biblica* (wohl *Arca Noë*). Amsterdam 1675: 1, S. 74. — 2. *Ars magna sciendi sive Combinatoria in XII libros digesta*. 2 Bde, Amsterdam 1669: 1, S. 168. 194. 279. — 3. *Polygraphia nova et universalis*. Rom 1663: 1, S. 201. — 4. *Oedipus Aegyptiacus*. 3 Bde, Rom 1652—54: 1, S. 278. — 5. *China illustrata*. Amsterdam 1667: 1, S. 278. — 6. *Magnes, sive de arte magnetica opus tripartitum*. 3. Aufl. Rom 1654: 2, S. 216. 239. — 7. *Scrutinium Physico-Medicum contagiosae Luis, quae dicitur Pestis*. Leipzig 1659: 2, S. 241. — 8. *Magneticum naturae regnum*. Amsterdam [1667]: 2, S. 295.
571. KIRCHMAYER, G. C., — 1. *Latinitas legalis praeter meritum suspecta ex Pandectis Iuris eruta et vindicata*. Wittenberg 1687: 1, S. 324. — 2. *Elogia et elegantiae latinitatis veterum Iurisconsultorum ad ff.* Wittenberg 1687: 1, S. 324. — 3. *Amoenitates et vindiciae Latinitatis, ad Institutionum Iuris Titulum priorem et posteriorem Libri I*. 2 Tle. Wittenberg 1687: 1, S. 324. — 4. *Amoenitates atque venteres latinitatis in dictionibus et formulis ex Pandectarum Iuris voluminibus repraesentatae*. Wittenberg 1688: 1, S. 324. — 5. *Latinitas vel praeter meritum vel merito suspecta et Pandectis iuris eruta et recognita*. Wittenberg 1690: 1, S. 324.
572. KLEPPIS, G., *Proteus poeticus*. Leipzig 1617: 1, S. 222. 225. 227.
573. KLOCK, C., *Consiliorum libri III*. Frankfurt 1649: 1, S. 348.

574. KYRIANDER, W., *Anecdota sive commentarii de Trevirorum Augustae civitatis origine jurbus et statu*. Köln 1576: 1, S. 321.
575. LABBE, PH., — I. (u. COSSART, G.) *Sacro-sancta concilia ad regiam editionem exacta, quae nunc quarta parte prodit auctior*. 17 Bde, Paris 1671—72: 1, S. 319. — 2. *Nova collectio conciliorum*, hrsg. v. E. Baluze. Paris 1638: 1, S. 319. — 3. *Eclage Historicorum de rebus Byzantinis*. Paris 1648: 2, S. 402. — 4. *Bibliotheca bibliothecarum curis secundis auctior. Accedit Bibliotheca nummaria*. Paris 1664: 1, S. 320. 2, S. 402.
576. LABITTE, J., *Index legum omnium quae in Pandectis continentur*. Paris 1557; mit Anm. hrsg. v. W. Schmuck. Leipzig 1616: 1, S. 327. 2, S. 35. 555.
577. LACTANTIUS, L. C., *De divinis institutionibus libri VIII*: 1, S. 216. — s. SV. N. 389.
578. LAET, J. DE, *Compendium historiae universalis civilis et ecclesiasticae*. Leiden 1643: 1, S. 105. 318. 377.
579. LAGUS, C., *Methodica juris utriusque traditio*. Frankfurt 1543: 1, S. 235. 300.
580. LAMBECK, P., *Liber primus prodromi historiae literariae; nec non libri secundi capita 4 priora*. Hamburg 1659: 2, S. 32.
581. LAMPADIUS, J., *De republica Romano-Germanica liber unus, cum annotatis Hermanni Conringii*. Helmstedt 1671: 1, S. 323.
582. LAMPRIIDIUS, AE. (in *Scriptores Historiae Augustae*, hrsg. v. Is. Casaubonus, Paris 1603; hrsg. v. Cl. Salmasius, Paris 1620): 1, S. 316.
583. LANA, F. DE, *Prodromo ovvero saggio di alcune inventioni nuove premesso all'arte maestra*. Brescia 1670: 2, S. 233.
584. LANCELOT, CL., *Grammaire générale et raisonnée*. Paris 1660: 1, S. 279.
585. LANCELLOTTI, G., *Institutionum juris canonici libri IV*. Antwerpen 1566: 1, S. 330.
586. LANCELLOTTI (Lancellotti Secondo?), *Tractatus an hodie is vigor naturae sit qui olim* (nicht nachgewiesen): 2, S. 5.
587. *Kayserlich und Königlich Land- und Lehenrecht Satzungen, Sitten und Gebreuch wie die unsere Teutsche Vorfahren lang wol hergebracht und erhalten* (*Speculum suevicum*), hrsg. v. S. Meichssner. Frankfurt 1566 u. ö.: 1, S. 239. 314. 337.
588. LANSIUS, TH., — I. *Consultationes sive orationes principum variae in laudem et virtutem nationum Europ.* Tübingen 1630: 1, S. 214. — 2. *Commentatio Historico-Politico-Juridica de Academiis*. Tübingen 1619: 1, S. 320.
- 588a. LAUD, W., *Opuscula*, hrsg. v. J. Montagu (nicht nachgewiesen): 2, S. 403.
589. LAUREMBERG, J., *Ocium Soranum, sive Epigrammata continentia varias historias*. Kopenhagen 1640: 1, S. 215.
590. LAUTERBACH, W. A., *Compendium juris e lectionibus collectum a J. J. Schützio*. Tübingen u. Frankfurt [1686]: 1, S. 346.
591. LAVATER, J. R., *Tigurini Disquisitiones philosophicae*. Hanau 1604: 2, S. 19.
- LAVINHETA, s. SV. N. 107.
592. LEEUWEN, S. VAN, — I. *De origine et progressu juris civilis Romani auctores et fragmenta Veterum Jurisconsultorum, cum notis Vinnii et variorum*. Leiden 1671: 1, S. 314. — s. SV. N. 561, 13.
- *Leges duodecim tabularum*, s. SV. N. 68, 1. 250. 439. 1023.
593. *Legum codex numeratus* (Hs. im Besitz des Kanzlers J. Chr. Marci von Merseburg): 1, S. 335.
594. LEHMANN, CHR., *Chronicon Spireense*. Frankfurt 1612: 1, S. 321.
595. LEIB, J., *Vom Vorgang der Gläubiger*. Nürnberg 1647: 1, S. 239. 251f.
596. LEIBNIZ, G. W., — I. *Dissertatio de arte combinatoria*. Leipzig 1666: 2, S. 160. 395. 549. — 2. *Disputatio de casibus perplexis in jure*. Leipzig 1666: 2, S. 496. — 3. *Nova methodus discendae docendaeque jurisprudentiae*. Frankfurt 1667: 2, S. 26. 32. 391. — 4. *Marii Nizolii de veris principiis et vera ratione philosophandi contra pseudophilosophos, libri IV*, hrsg. v. G. W. Leibniz. Frankfurt 1670: 2, N. 54. S. 247. — 5. *Hypothesis physica nova*. Mainz u. London 1671: 2, N. 40. S. 269. 271. 286. 479. — 6. *Theoria motus ab-*

- tracti*. [Mainz] 1671 u. London 1671: 2, N. 41. S. 223. 225. 228f. 231f. 235. 238. — 7. *Caesarini Fürstenerii de jure suprematus ac legationis principum Germaniae*. o. O. 1677: 2, S. 35. — Von Leibniz nicht veröffentlichte und geplante Arbeiten siehe Personenverzeichnis.
597. LEICHNER, E., — 1. *Isagogicum de apodictico-philosophica scholarum emendatione liber*. Erfurt 1665: 1, S. 206. — 2. *De indivisibili et totali cujusque animae in toto suo corpore et singulis ejus partibus existentia, dissertatio tripartita*. Erfurt 1650: 1, S. 502.
598. LÉON DE ST. JEAN (Leo Carmelita), *Studium sapientiae universalis*. Paris 1657: 1, S. 289.
599. LÉOTAUD, V., *Magnetologia, in qua exponitur nova de magneticis philosophia*. Lyon 1668: 2, S. 216.
600. LEUNCLAVIUS, J., *Juris Graeco-Romani tomi duo*, hrsg. v. M. Freher. Frankfurt 1596: 1, S. 314.
601. LEURECHON, J. (Pseud. Heinrich von Etten), *Recréation mathématique*. Pont-à-Mousson 1626: 1, S. 215.
602. *Liber de tribus impostoribus*. o. O. 1598: 1, S. 494.
603. LIEBENTHAL, CH., — 1. *Collegium ethicum*. Gießen 1620 u. ö.: 1, S. 74. — 2. *Collegium politicum*. Gießen 1619 u. ö.: 1, S. 74.
604. LIMNAEUS, J., — 1. *Dissertationes V de academiis sive universitatibus litterariis*. Altorf 1621: 1, S. 320. — 2. *Juris publici imperii Romano-Germanici libri IX*. Straßburg 1628 u. ö.: 1, S. 322.
605. LINDBROGIUS, E., *Scriptores rerum Germanicarum septentrionalium vicinorumque populorum diversi*. Frankfurt 1609: 1, S. 321.
606. LINDBROGIUS, F., *Codex legum antiquarum*. Frankfurt 1613: 1, S. 314. 2, S. 27.
607. LINDEN, J. A. VAN DER, *De scriptis medicis duo libri*. Amsterdam 1662: 1, S. 351.
608. LIPENIUS, M., — 1. *Bibliotheca realis juridica*. Frankfurt 1679: 1, S. 351. — 2. *Bibliotheca realis philosophica*. Frankfurt 1682: 1, S. 351. — 3. *Bibliotheca realis theologica*. Frankfurt 1685: 1, S. 351.
609. LIPSIUS, J., — 1. *Physiologiae Stoicorum libri III*. Antwerpen 1604 u. ö.: 1, S. 84. — 2. *De notis et notariis veterum epistola* (in G. J. Vossii et aliorum dissertationes de studiis bene instituendis. Utrecht 1658): 1, S. 325. — 3. *Epistolae selectae omnes*. Avignon 1609: 1, S. 268. — 4. *Synopsis Politicorum Lipsii olim Argentorati proposita a M. Berneggero, nunc emendatius edita cura J. A. Bosii*. Jena 1664: 2, S. 405.
610. LIVIUS, T., — 1. *Ab urbe condita*: 1, S. 315. 2, S. 137. — 2. *Supplementa Liviana*, hrsg. v. I. Freinsheim. Stockholm 1649: 1, S. 315.
611. LOCAMER, G. D., *Quaestiones et exercitationes Justinianae libri IV quae per totos Institutionum Juris libros in controversiam fere vocari solent*. Straßburg 1632: 1, S. 347. — LOCHMANN, PH., s. SV. N. 511.
612. LOCKE, J., *An Essay concerning Humane Understanding*. London 1690: 1, S. 268.
613. LOERIUS, *De animae tranquillitate* (nicht nachgewiesen): 2, S. 151.
614. LOSSAEUS, N., *Tractatus de jure universitatum*. Venedig 1601: 1, S. 4.
615. LOWER, R., *Tractatus de Corde. Item de Motu, et Calore Sanguinis, et Chyli in eum Transitu*. Leiden 1669: 2, S. 249.
616. LUBINUS, E., — 1. *Phosphorus, de prima causa et natura mali. Iterata editio*. Rostock 1601: 1, S. 496. 2, S. 19. — 2. *Apogeticus quo Alberti Graweri calumniis respondet*. Rostock 1605: 2, S. 19.
617. LUCAN, *Pharsalia*: 2, S. 568.
618. LUCIDUS, J., *Emendationes temporum ab orbe condito usque ad hanc aetatem*. Venedig 1575: 2, S. 135.
619. LUCRETIUS, *De natura rerum libri V*: 1, S. 86. 216. 491.
620. LUDWELL, W., *Commentarii in IV. libros Institutionum Justiniani*. Altorf 1656: 1, S. 102. 334. 371.
621. LUGO, J. Card. de, *Disputationes scholasticae et morales*. Lyon 1636: 1, S. 497. 2, S. 571.
622. LUITPRAND von Cremona, *Rerum per Europam gestarum libri VI*. Paris 1514: 1, S. 321. — LULLUS, s. SV. N. 855.

623. LUNDORP, M. C., — 1. *Acta publica*. Teil I bis 10, Frankfurt 1612—1624; hrsg. v. J. B. Schönwetter. Frankfurt 1668: 1, S. 322. s. SV. N. 686, 1. — 2. [J. Sleidani] *de statu religionis ac reipublicae continuatio ab anno 1556 ad nostra usque tempora ex optimis scriptoribus collecta atque concinnata*. Frankfurt 1615—19 u. 1621: 1, S. 322. — 3. *Ars didactica steganographiae* (nicht nachgewiesen): 2, S. 129.
624. *Lyra Hybernica* (nicht nachgewiesen): 1, S. 321.
625. MABILLON, J., *Iter Italicum litterarium annis 1685 et 1686*. Paris 1687: 2, S. 35.
626. MACEDO, F., *Tessera Romana autoritatis Pontificae contra buccinam Thomae Angli*. London 1654: 1, S. 547.
627. MACHIAVELLI, N., *Il Principe*, hrsg. v. H. Conring, Helmstedt 1660 u. ö.: 2, S. 405.
628. MAESTERTIUS, J. J., *De justitia romanorum legum libri II*. Leiden 1647: 1, S. 33.
629. MAEVIUS, D., — 1. *Prodromus jurisprudentiae gentium communis, pro exhibendis ejusdem principii et fundamentis*. Stralsund 1671 u. 1680: 1, S. 300. 2, S. 557. — 2. *Nucleus Juris Naturae et Gentium*. Leipzig 1686: 1, S. 300. 2, S. 557. — 3. *Commentarii in Jus Lubecense libri V*. Frankfurt 1664: 2, S. 52.
630. MAGIOTTI, R., *Renitenza certissima dell' aqua alla compressione*. Rom 1648: 2, S. 208.
631. MAGIRUS, J., *Corona virtutum moralium, universam Aristotelis ... Ethicen exacte enucleans*. Frankfurt 1614: 1, S. 50.
632. MAGIRUS, T., *Sabbatum Christianum*. Frankfurt/Oder 1620: 1, S. 271.
633. MAGNANUS (E. Maignan), *Cursus philosophicus*. Toulouse 1653: 1, S. 516.
634. MAGNENUS, J. CHR., *Democritus reviviscens sive vita et philosophia Democriti*. Pavia 1646: 1, S. 216.
635. MAGNUS, O., *Historia de gentium septentrionalium variis conditionibus statibusve*. Basel 1567: 1, S. 321.
636. MAGNUS, V., *Concussio fundamentorum fidei catholicae, jactata ab H. Conringio*. Straubing 1645: 1, S. 547.
637. MAJORAGIO, M. A., — 1. *Reprehensionum libri II contra M. Nizolium. Huc accessit recusatio*. Mailand 1549: 2, S. 407. 444. — 2. *Decisiones XXV quibus M. T. Ciceronem ab omnibus C. Calcagnini criminationibus liberat*. Lyon 1544: 2, S. 405f. 444. — 3. *Orationes XXV et praefationes XIV*. Leipzig 1628: 2, S. 444.
638. MALDONATUS, J., *Commentarii in quatuor Evangelistas*. Pont-à-Mousson 1596—97 u. ö.: 1, S. 523.
639. MALQUYTIUS, L., *Vera jurisconsultorum philosophia*. Paris 1626: 1, S. 73.
640. MANGET, J. J., — 1. (u. LE CLERC, D.), *Bibliotheca anatomica*. 2 Bde, Genf 1699: 1, S. 350. — 2. *Bibliotheca chemica curiosa*. Genf 1702: 1, S. 350. — *Manuductio ad Universum Jus Civile et Canonicum*, s. SV. N. 716.
641. MANUZIO (Manutius), P., — 1. *Antiquitatum Romanorum liber de legibus. Index rerum memorabilium*. Venedig 1557: 1, S. 314. — 2. *Epistolarum libri XII*, hrsg. v. Jak. Thomasius. Leipzig 1669: 2, S. 403.
642. MARCA, P. DE, *De concordia Sacerdotii et Imperii, i. e. de libertatibus Ecclesiae Gallicanae libri VIII*. Paris 1641: 1, S. 306.
643. MARCHIS, FR. DE, *Decisionum Aurearum Sacri Senatus Delphinatus partes II*. Lyon 1560—63 u. ö.: 1, S. 238. 347.
644. MARCI VON KRONLAND, J. M., *Idearum operatricium idea, sive Hypotyposis et detectio illius occultae virtutis quae semina foecundat*. Prag 1635: 2, S. 442.
645. MARIANA, J. DE, *Historiae de rebus Hispaniae libri XXX*. Mainz 1605: 1, S. 321.
646. MARINIUS, F. (J. Sachse), *Polonia defensa adversus J. Barclajum*. Danzig 1648: vielm. *De scopo reipublicae Polonicae adversus H. Conringium dissertatio, qua simul status regni Poloniae novissime describitur*. Breslau 1665: 1, S. 48. 2, S. 543.
647. MARINUS, *Protheoria* (an EUKLID, *Elementorum libros XIII ... ac liber datorum*, in lat. Übers. hrsg. v. B. Zambertus. Venedig 1510): 1, S. 279.

648. MARMERIUS, C., *De acquirenda possessione*. Lyon 1553: 1, S. 238.
649. MAROLLES, M. DE, *Catalogue de livres d'estampes et de figures en taille douce, avec un dénombrement des pièces qui y sont contenues*. Paris 1666: 1, S. 276.
650. MARSILIUS von Padua, *Defensor pacis, de potestate imperiali et papali* (in SV. N. 438, 1): 1, S. 320.
651. MARSMANN, G., *Tractatus mathematico-juridicus, in partes duas, quarum prior metrologiam, posterior miliologiam exhibent distributus*. Jena 1674: 1, S. 327. 2, S. 32.
652. MARTIAL, *Epigrammatum libri XV*: 1, S. 315. 2, S. 556. 558.
653. MARTINI, C., *De analysi logica tractatus*. Helmstedt 1619 u. ö.: 2, S. 425.
654. MARTINI, J., — 1. *Partitiones et quaestiones metaphysicae*. Wittenberg 1615: 1, S. 40. — 2. *De loco libri II contra quosdam neotericos*. Wittenberg 1609: 1, S. 79. — 3. *Tractatus de causa peccati*. Wittenberg 1641: 1, S. 496.
655. MARTINUS DE FANO, *De negativa probanda*. (in SV. N. 451, 2 Bd 4, in SV. N. 1058 Bd 5), zus. mit F. HERCULANUS, *De negativa probanda*, Leipzig 1664: 1, S. 77.
- MARTINUS Glossator, s. SV. N. 561, 15.
656. MASCARDI, G., *Conclusiones probationum omnium*. 3 Bde, Venedig 1584—88. 4 Bde, Frankfurt 1661: 1, S. 256. 312. 363. — s. SV. N. 1001.
- MASENIUS, s. SV. N. 154.
657. MATHESIUS, J., *Historien vom Anfang, Lehr, Leben und Sterben D. M. Lutheri*. Nürnberg 1566 u. ö.: 1, S. 322.
658. MATTHAEUS, A., *Collegia juris sex*. Editio altera. Franeker 1647: 1, S. 80. 297. 299. 325. 328. 2, S. 20. 544.
659. [MATTHIAE, J.], *Ramus Olivae Septentrionalis primus et secundus, baccas nonnullas religiosam pacem suaviter redolentes, et concordiae Ecclesiasticae sacras inter Christianos diffundens*. Strengnäs 1656: 1, S. 323.
660. MATTHIAS (Dithmarsus), CHR., *Collegium ethicum [I]*. Gießen 1611: 1, S. 42. 2, S. 543.
661. MAURITIUS, E., — 1. *Disputatio de libris juris communis*. Kiel 1666: 1, S. 314. 2, S. 30. — 2. *Disputatio de Recessibus imperii*. Tübingen 1664: 1, S. 337. 2, S. 30. — 3. *De denunciatione sagarum*. Tübingen 1664: 1, S. 495. — 4. *Consiliorum chilonensium specimen, sive responsa de jure XXX*. Kiel 1669: 1, S. 495. 2, S. 33. — 5. *Introductio ad praxin forensem*. (in *Cons. chil. spec.*): 2, S. 30. — 6. *Dissertationum de principiis juris publici specimen ubi de jure naturae quaedam, ad mentem Orientalium populorum, et Graeciae philosophorum disceptantur*. Tübingen 1665: 2, S. 30.
662. MAURUS, M. V., *De jure liberorum liber singularis* (in SV. N. 451, 2 Bd 8, 2): 1, S. 146. 404.
663. MECHOW, W., *Philosophia paraenetica*. Frankfurt 1671: 2, S. 293.
664. MEGISER, H., — 1. *Chronica des Ertz-Hertzogthums Cärnthen*. 2 Tle, Leipzig 1612: 1, S. 321. — 2. *Paradisus Deliciarum, das ist eigentliche und wahrhaftige Beschreibung der wunderbaren, mächtigen und in aller Welt hochberühmten Stadt Venedig*. Leipzig 1610: 2, S. 6.
665. MEIBOM d. Ä., H., *Opuscula historica varia res Germanicas concernentia*, hrsg. v. H. Meibom d. J. Helmstedt 1660: 1, S. 321. 2, S. 403.
666. MEIER, G., *Bibliotheca theologica contracta libelli duo*. Bremen 1660: 1, S. 265. 351.
667. MEIER, J., *Collegium Argentoratense totius jurisprudentiae absolutum systema exhibens*, mit Anm. v. J. O. Tabor. 3 Bde, Straßburg 1657: 1, S. 112. 297. 334. 410.
668. MEISNER, B., *Philosophia sobria, h. e. pia consideratio quaestionum philosophicarum in controversiis theologis*. Giessen 1615: 1, S. 532.
669. MEISNER, M., *Syntagma philologicum de adnotamentis criticorum, sive de notis sententiarum*. o. O. o. J.: 1, S. 325.
670. MELANCHTHON, PH., — 1. *Erotemata dialectices*. Wittenberg 1547 u. ö.: 1, S. 94. 2, S. 423. — 2. *Epistolae selectiores aliquot*, hrsg. v. K. Peucer. Wittenberg 1565. *Epistolarum libri III*, hrsg. v. Christoph Pezelius. Bremen 1590. *Epistolarum Farrago*, hrsg. v. J. Manlius. 3 Tle, Basel 1565: 1, S. 322. 2, S. 403. —

3. *Elementorum rhetorices libri duo ... His adjectae sunt epistolae contrariae Pici et Hermolai Barbari, una cum dispositione Ph. Melanthonis.* Wittenberg 1573: 2, S. 422.
671. MÉNAGE, G., — 1. *Les origines de la langue françoise.* Paris 1650: 1, S. 325. — 2. *Le origini della lingua Italiana.* Genf 1685: 1, S. 325. — 3. *Observations sur la langue françoise.* 2 Bde, Paris 1675—1676: 1, S. 325.
672. MENESTRIER, CL. F., *Philosophia imaginum sive sylloge symbolorum amplissima.* Amsterdam. 1695: 1, S. 276.
673. MENOCHUS, J., — 1. *De praesumptionibus, conjecturis, signis et indiciis.* 2 Tle, Venedig 1587—90 u. ö.: 1, S. 118. 146. 256. 312. 363. 385. 2, S. 54. — 2. *De arbitrariis iudicium quaestionibus et causis libri II.* Köln 1587: 1, S. 189. 239. 348. — 3. *De adipiscenda, retinenda et recuperanda possessione commentaria.* Köln 1587: 1, S. 239. 247. 249.
674. MENTZER, B., *Defensio contra injustas criminationes Osiandri, Nicolai et Thumii.* Gießen 1624: 2, S. 571.
675. MERCATOR, G., *Chronologia a mundi exordio ad annum 1568, ex eclipsibus et observationibus ex bibliis sacris.* Köln 1568: 2, S. 135.
676. MERCENARIUS, A., *Dilucidationes de principio individuationis.* Padua 1571. Leipzig 1590: 1, S. 12. 14—17. 510. 2, S. 542.
677. MERCIER, E., *Elegia de vita, obitu et scriptis H. Grotii.* Paris 1661: 2, S. 403.
678. MERCURIALE, G., *De arte gymnastica libri VI.* Venedig 1573 u. ö.: 1, S. 282.
679. MERILLE, E., *Expositiones in L. decisiones Justiniani.* Paris 1618: 1, S. 314.
680. MERLO HORSTIUS, J., *Monita sapientiae christianae, ad mores et vitae spiritualis officia; Omnemque Pietatis cultum utilia.* Köln 1630: 2, S. 148—154.
681. MERSENNE, M., *L'impieété des déistes, des athées et des plus subtils libertins de ce temps, combatue.* Paris 1624: 1, S. 532.
682. METEREN, E. VAN, *Historia oder, Eigentliche Beschreibung aller Kriegshändel und Gedenkwürdigen Geschichten, so sich in Niderteutschland, und auch beygelegenen andern örtern zugetragen.* Hamburg 1596 u. ö.: 1, S. 322.
683. MEURER, N., *De recessibus Imperii, Handbüchlein darin alle Reichs-Abschiede vom ersten römischen Kayser bisß auf Rudolphum II.* Mainz 1580: 1, S. 334.
684. MEURSIUS, J., — 1. *Atticarum lectionum libri VI.* Leiden 1617. — *Athenae Atticae sive de Praecipuis Athenarum antiquitatibus libri III.* Leiden 1624: 1, S. 313. — 2. *Glossarium graeco-barbarum.* 2. Ausg. Leiden 1614: 1, S. 325.
685. MEYER, L., *Philosophia S. Scripturae interpret.* o. O. 1666: 1, S. 338. 553.
686. MEYER, M., — 1. *Lundorpius suppletus et redivivus.* Frankfurt 1667: 1, S. 322. s. SV. N. 623, 1. — 2. *Diarium Europaeum,* hrsg. v. Philemerus Irenicus Elisius, d. i. M. Meyer. 15 Bde, Frankfurt a. M. 1659—1667: 1, S. 322.
687. MICHAELIUS, J., *Oculi fabrica, actio, usus, sive de natura visus.* Leiden 1649: 1, S. 495.
688. MICHALORIUS, Blasius, *Tractatus de Cocco, Surdo et Muto.* Venedig 1646: 1, S. 349.
689. MICHELINI, F., *Trattato della direzione de' fiumi.* Florenz 1664: 2, S. 209.
690. MIDDENDORP, J., *De celebrioribus universi terrarum orbis Academiis libri VIII.* Köln 1602: 1, S. 320.
691. MILLETEUS (Th. Brachet de la Milletière), *Christianae concordiae inter catholicos et evangelicos in omnibus controversiis instituendae consilium.* o. O. 1636: 1, S. 512.
692. MINCUCCIUS DE PRATO VETERI, A., *De feudis libros sex ex omni veteri feudorum iure nova ordinatione collectos primus ex manuscriptis codicibus Bibliothecae Regiae Parisiensis, et Codex iuris feudalis Alemannici,* hrsg. v. Joh. Schilter. Straßburg 1697: 2, S. 403.
693. MOLANUS, J., *Usuardi Martyrologium, cum additionibus.* Loewen 1568: 1, S. 318.
694. MOLINA, L., *Concordia liberi arbitrii cum gratiae donis, divina praescientia, providentia, praedestinatione et reprobatione.* Lissabon 1588—89: 1, S. 546. 2, S. 580.
695. MOLINAEUS, C., *Commentarii in Parisienses*

- totius Galliae supremi parlamenti consuetudines.* Lausanne 1576 u. ö.: 1, S. 348.
696. MOLINAEUS, P., *L'Antibarbare.* Sedan 1629: 2, S. 423.
697. MOLLER, D., *Commentarius in Ordinationem et Constitutionem Augusti Electoris Saxoniae.* Leipzig 1599: 1, S. 105. 149. 253–255. 372. 427f.
698. MOMMER, AE., *Epistola ad Callimachum Hessum Helii Eobani filium de ratione legendi descendique jura.* (in SV. N. 236): 1, S. 297.
699. MONCONYS, B. DE, *Journal des voyages.* Lyon 1665–66: 2, S. 252.
700. MONLORIUS, J. B., *Paraphrasis et scholia in duos libros priorum analyticorum Aristotelis, vel de ratiocinatione ... Accesserunt duo libelli eiusdem auctoris unus de nomine entelechia, alter de universis quod in rebus constent sine mentis opera.* Valencia 1569: 1, S. 40. 2, S. 29. 423.
- MONTACUTIUS, J., s. SV. N. 347. 588.
701. MONTACUTIUS, R., *Analecta ecclesiasticarum exercitationum.* London 1622: 1, S. 318.
702. MONTAIGNE, J., *Tractatus celebris de auctoritate, et praesinentia magni Concilii et parliamentorum* (in SV. N. 451, 2 Bd 16, in SV. N. 1058 Bd 2): 1, S. 82.
703. MONTAIGNE, M. DE, *Essais.* 2 Bde, Bordeaux 1580 u. ö.: 1, S. 289. 2, S. 557.
704. MONTE, F. DE, *De emptione et venditione* (in SV. N. 451, 2 Bd 6, 1, in SV. N. 1058 Bd 5): 2, S. 45.
705. *Monumenta S. Patrum orthodoxographica.* Basel 1569: 1, S. 319.
- MONZAMBANO, SEV. DE, s. SV. N. 840, 3.
706. MOREELSE, H., *Dissertatio de manuactione studiosi juris per academiam ad rempublicam.* Lyon 1617: 1, S. 265.
707. MORNAY, PH. DE, *De veritate religionis christianae liber.* Antwerpen 1583: 1, S. 496.
708. MOXON, J., *Mechanick Exercises or the Doctrine of Handy Works.* 2 Bde, London 1677 u. ö.: 1, S. 282.
709. MÜLLER, D., *Disputatio juridica de condictionibus civilibus et canonicis.* Rostock 1661: 1, S. 101.
710. MÜNSINGER, J., — 1. *In titulum Institutionum de actionibus scholia.* Lyon 1548: 1, S. 253. — 2. *Singularium observationum iudicii Imperialis Camerae centuriae V.* Basel 1580 u. ö.: 1, S. 253. — 3. *Decisiones camerales.* Frankfurt 1666: 1, S. 348.
711. MUHAMMED, — 1. *Koran:* 1, S. 216. 2, S. 131. 135. — 2. *Libri apocryphi Faelim Nebi* (de vita prophetae) et *Edit el Nebi* (historia prophetae) nicht nachgewiesen: 2, S. 131.
712. MUNDIUS (G. Mundig von Rodach), *Consiliorum sive tractatum juris volumina II.* Jena 1664: 1, S. 348.
713. MURCIA DE LA LLANA, F., *Selecta circa VIII libros physicorum Aristotelis.* Ingolstadt 1601: 1, S. 12. 14. 16. 510.
- MURET, M. A., s. SV. N. 353, 2.
714. MURNER (Murneus), TH., *Logica memorativa. Charitulum logicae, sive totius dialecticae memoria: et novus Petri hispani textus emendatus.* Straßburg (auch Brüssel) 1509; mit Anm. hrsg. v. J. Balesdens. Paris 1629: 1, S. 275f. 2, S. 556.
715. MUSAEUS, J., *De usu principiorum rationis et philosophiae in controversiis theologicis libri III, Nicolai Vedelii rationali theologico oppositi.* 2. Ausg. Jena 1665: 1, S. 532.
716. [MYLIUS, A.], *Manuactione ad Universum Jus Civile et Canonicum.* Frankfurt und Leipzig 1685: 2, S. 28.
717. NADÁNYI, J., *Florus Hungaricus, sive Rerum Hungaricarum ab ipso exordio ad Ignatium Leopoldum deductarum.* Amsterdam 1663: 1, S. 321.
718. NAEVIUS, S., *Systema selectorum jus iustinianum et feudale concernentium.* Frankfurt 1608: 2, S. 29.
719. NATTA, M. A., *Consilia.* Frankfurt 1572: 1, S. 348.
720. NAUDÉ, G., *Apologie pour les grands personages fausement soupçonnés.* Paris 1625: 2, S. 430. — s. SV. N. 185, 4. 196, 4. 733, 1. 945, 3.
721. NEGUSANTIUS, A., *De pignoribus et hypothecis tractatus* (in SV. N. 451, 2 Bd 6, 1, in SV. N. 1058 Bd 9): 1, S. 102. 132. 254. 349. 376. 413.

722. NELDEL, J., *Pratum logicum, sive praxis et usus organi Aristotelici*. Frankfurt 1607: 1, S. 74. 280.
723. *Nemesis Carolina: d. i. Kayser Caroli Peinliche Hals-Gerichts-Ordnung*. Mainz 1533: 2, S. 108.
724. NEPER (John Napier), *Rhabdologiae, seu numerationis per virgulas libri II*. Edinburg 1617: 1, S. 203. 2, S. 551.
— NEPEUS (Melchior Neipe), s. SV. N. 353, 2.
725. NEPOS, CORNELIUS, — 1. *Vitae excellentium imperatorum*: 1, S. 107. 402. — 2. *De excellentibus ducibus exterarum gentium*: 1, S. 110. 422. 2, S. 149.
726. NEUHUSIUS, E., *Theatrum ingenii humani: sive de cognoscenda hominum indole et secretis animi moribus libri II*. Amsterdam 1633: 1, S. 269.
— NEVIZZANI, G., s. SV. N. 397, 2.
727. NICEPHORUS BLEMMIDAS, *Epitome logica*, griech. hrsg. v. J. Wegelin. Augsburg 1605: lat. Übers. v. J. Wegelin, Augsburg 1607: 2, S. 469.
728. NICEPHORUS CALLISTUS, *Historia Ecclesiastica*. Basel 1560: 2, S. 138.
— NICIUS, E., s. SV. N. 892.
729. NICOLAI, M., *Consideratio Theologica IV Quaestionum Controversarum*. Tübingen 1625: 2, S. 571.
— NICOLE, P., s. SV. N. 47.
730. NIESS, J., *De ortu et occasu linguae latinae ad politioris litteraturae studiosos libri II*. Dillingen 1627: 2, S. 423.
— NIHUS, B., s. SV. N. 24. 892.
731. NIKOLAUS von Cues, *De concordantia catholica libri III*. Basel 1557 u. ö.: 2, S. 114.
732. NILUS Archiepiscopus Thessalonicensis und BARLAAM Monachus, *De primatu papae libri II*, hrsg. mit Anm. von C. Salmasius. Hanau 1608 u. ö.: 1, S. 318.
733. NIPHUS (Suessanus), A., — 1. *Opuscula Moralia et Politica cum de eodem auctore iudicio*, hrsg. v. G. Naudé. Paris 1645: 2, S. 405. — 2. *Expositiones in Aristotelis libros metaphysices*. Venedig 1547: 2, S. 423. — 3. *Metaphysicarum disputationum dilucidarium ad ... comitem Severitanum Andream Carapham*. Neapel 1511: 1, S. 17.
734. NIZOLIUS, MARIUS, — 1. *Observationes in M. T. Ciceronem, ex prato Albuini*. Brescia 1535. — *Observationes, omnia M. T. Ciceronis Verba, universamque dictionem complectens, nunc tandem C. S. Curionis labore et indice auctae*. Basel 1548. — *Dictionarium sive thesaurus latinae linguae ex optimis quibusque authoribus*. 3 Bde Venedig 1551. — *Nizolius sive thesaurus Ciceronianus, omnia verba complexus, nunc iterum quarta parte auctior*. Basel 1559. — *Nizolius sive Thesaurus Ciceronianus in quo post ipsius M. Nizolii additiones, B. Zanchii, et C. S. Curionis addita sunt multa per M. Squarcialupum*. Basel 1576. — *Nizolius sive thesaurus Ciceronianus nunc demum a J. Cellario Augustano locupletatus*. Basel 1583: 2, S. 405f. — 2. *De veris principiis et vera ratione philosophandi contra pseudophilosophos libri IV. In quibus statuuntur ferme omnia vera verarum artium et scientiarum principia, refutatis et reiectis prope omnibus Dialecticorum et Metaphysicorum principiis falsis: et praeterea refelluntur fere omnes Marci Antonii Maioragii obiectationes contra eundem Nizolium, usque in hunc diem editae. Cum duobus indicibus, altero capitum singulorum librorum, altero rerum omnium insigniorum, quae in toto hoc opere continentur*. Parma 1553: 2, S. 398. 407f. — 3. *De veris principiis et vera ratione philosophandi contra pseudophilosophos libri IV*, hrsg. v. G. W. Leibniz. Frankfurt 1670: 2, S. 247. 398—476. — 4. *Antibarbarus philosophicus sive philosophia Scholasticorum impugnata, libris IV de veris principiis, et vera ratione philosophandi contra pseudo-philosophos*, hrsg. v. G. W. Leibniz. Frankfurt 1674: 2, S. 398. — 5. *Defensiones locorum aliquot Ciceronis contra disquisitiones Coelii Calcagnini* (angehängt an *Ciceronis Officiorum libri III*, hrsg. v. M. Nizolius. Venedig 1554): 2, S. 406. — s. SV. N. 409, 4.
735. NIZOLIUS, MICHAEL, *Allegationes juris*. Parma 1603: 2, S. 407.

736. NOLDEN, J., *De statu nobilium civili synoptica tractatio, in qua nobilium jura, privilegia, immunitates, dignitates ... explicantur*. Gießen 1623: 1, S. 246.
737. NONIUS (P. Nuñez), *De erratis Orontii Finaei*. Coimbra 1546: 2, S. 130.
738. NOVARINI, A., *Adagia ex Sanctorum Patrum*. Lyon 1657: 1, S. 326.
— *Novellae*, s. SV. N. 561.
— NOZARENUS, s. SV. N. 353, 2.
739. NYLANDT, F. W. VON, *Elementa physica, sive nova philosophiae principia*. Den Haag 1669: 2, S. 280. 286.
740. OCCAM (Wilhelm Ockham), — 1. *Summa totius logicae*: 1, S. 14. — 2. *Tractatus de sacramento altaris*: 1, S. 14. — 3. *Octo quaestionum decisiones super potestate summi pontificis. Dialogus de potestate Imperiali et Papali. Compendium errorum Ioannis Papae XXII. De utili dominio rerum ecclesiasticarum* (in SV. N. 438, 1): 1, S. 320.
741. OCELLUS LUCANUS, *De universi natura libellus*. Venedig 1559: 1, S. 177.
742. OISEL, J., *Caii, antiquissimi Jurisconsulti, Institutionum fragmenta, cum notis perpetuis. Accedit insuper Aniani Epitome*. Leiden 1658: 1, S. 314.
743. OLDENDORP, J., — 1. *Actionum forensium progymnasmata in VII classes distincta, accessit tabula actionum quotidianarum secundum ordinem alphabeticum*. Köln 1543 u. ö.: 1, S. 312. — 2. *Lexicon juris ex Pandectis*. Frankfurt 1553: 1, S. 325.
744. OLDRADUS DE PONTE, *Consilia et quaestiones*. Rom 1472 u. ö.: 1, S. 246.
745. OLINGERUS, PAUL, — 1. *Explicatio ethicorum legalium ex verbis Aristotelis*. Straßburg 1555: 1, S. 74. 327. — 2. *Orthographia legum* (O. u. J. nicht nachgewiesen): 1, S. 74. 325.
746. ONCIACUS, G., *Colloquia mixta, in quibus variae juris quaestiones et philosophiae tractantur*. Genf 1620: 1, S. 74.
747. OPITZ, M., *Poetische Wälder*. (in *Weltliche Poemata. Der ander Theil*. Amsterdam 1645): 1, S. 136. 386. 2, S. 6.
748. OPSOPEUS, V., *De arte bibendi libri III*. Nürnberg 1536: 1, S. 46.
749. *Oratorum Graeciae praestantissimorum Antiphontis, Andocidis et Isaci Orationes XXX*, hrsg. v. A. Miniati. Hanau 1619: 1, S. 313.
— *Ordinatio processus*, s. SV. N. 916, 5.
750. ORIGENES, — 1. *Contra Celsum libri VIII*. 2, S. 136. — 2. *In Leviticum homilia*: 2, S. 136.
751. ORLANDINUS, N., *Historiae Jesu Societatis*: Rom 1615: 1, S. 320.
752. OROSIUS, P., *Historiarum adversus paganos libri VII*: 1, S. 317.
753. ORTELIUS, H., *Chronologia oder historische Beschreibung aller Kriegs empörungen so in Ober und Under Ungarn auch Siebenbürgen mit dem Türcken ... geschehen*. Nürnberg 1603: 1, S. 321.
754. OSANNAMIUS (Ozanam), J., *Dictionnaire mathématique*. Amsterdam 1691: 1, S. 296. 2, S. 557.
755. OSIANDER d. Ä., L., *Epitomes historiae ecclesiasticae centuria I—XVI*. 9 Bde, Tübingen 1592—1604: 1, S. 318.
756. OSIANDER d. J., L., *Defensio orthodoxae veritatis de quatuor quaestionibus quoad omnipraesentiam humanae Christi naturae*. Tübingen 1622: 2, S. 571.
757. OSORIO DA FONSECA, J., *De rebus Emmanuelis regis Lusitaniae ... gestis libri XII*. Köln 1574: 1, S. 321.
758. OSTERMANN, P., *Aller dess Heiligen Römischen Reichs gehaltener Reichs Tag Ordnung Satzung und Abschied sampt andern Kayserlichen und Königlichen Constitutionen*. Mainz 1642. 1660. 1692: 1, S. 337. 358. 500.
759. OTT, J., *Cogitationes physico-mechanicae de natura visionis*. Heidelberg 1670: 2, S. 252.
760. OTTE, J. H., *Examiniis perpetui in Annales Caes. Baronii ... centuria I et II*. Zürich 1676: 1, S. 318.
761. OTTO, D., *Dialectica juris ... ex ipsius auctoris autographo recognita ... labore Th. Chr. Spitzeri*. Heilbronn 1664: 1, S. 74. 328.
762. OTTO VON FREISING, *Chronicon, sive rerum ab orbe condito ad sua usque tempora gestarum libri VIII. Ejusdem de gestis Friderici I.*

- Caesaris Aug. libri II. Radevici Frisingii de ejusdem Friderici gestis libri II. Guntheri poetae Ligurinus sive de gestis Friderici libri X. Basel 1569: 1, S. 321.
763. OUDIN, C., *Supplementum de scriptoribus vel scriptis Ecclesiae antiquae a Bellarmino omissis ad annum 1640*. Paris 1686: 1, S. 319.
764. OVID, — 1. *Metamorphoses*: 1, S. 225. 233. 367. 2, S. 552. — 2. *Ex Ponto libri IV*: 1, S. 272. 2, S. 556.
765. OWEN, J., *Epigrammata*. Leipzig 1617. Amsterdam 1640: 1, S. 373f.
— OZANAM, s. SV. N. 753.
766. PACIUS A BERIGA, J., — 1. *Ἐναντιοφανῶν sive legum conciliatarum centuriae X*. Lyon 1643: 1, S. 329. — 2. *Synopsis, seu Oeconomia juris utriusque, tabulis et annotationibus illustrata*. Lyon 1588 u. ö.: 1, S. 330. 334. 2, S. 27. 33. — 3. *Institutionum imperialium analysis*. Lyon 1605 u. ö.; hrsg. v. G. de Wassenaer, Utrecht 1663: 1, S. 331. 334. — 4. *Analysis in Codicem*. Straßburg 1637: 1, S. 331. — 5. *Ad titulum Codicis de rebus creditis seu de obligationibus, quae re contrahuntur*. Speyer 1596: 2, S. 29. — s. SV. N. 560.
— PACUVIUS, M., s. SV. N. 997. 2.
767. PAGI, A., *Critica historico-chronologica in Annales ecclesiasticos Baronii*. Paris 1689: 1, S. 318.
768. PALLAVICINO, SF., — 1. *Istoria del concilio di Trento*. 2 Bde, Rom 1656—57. *Vera concilii Tridentini historia contra falsam P. Suavis Polani narrationem*, lat. Übers. v. J. B. Giatino. Antwerpen 1670: 1, S. 322. — 2. *Philosophia moralis seu de bono libri IV*. Köln 1646: 1, S. 342. 344. 2, S. 393.
769. PANCIROLI, G., *Notitia dignitatum utriusque imperii orientis et occidentis*. Venedig 1593 u. ö.: 1, S. 317.
— *Pandectae*, s. SV. N. 561.
770. PANVINIO, O., — 1. *Romani pontifices et cardinales*. Venedig 1557: 1, S. 320. — 2. *De comitiis imperatoris liber*, hrsg. v. F. Hortleder. Straßburg 1613: 2, S. 404.
771. PAPPON, H., *Dissertatio utrum possessio juris an facti*. Venedig 1600: 1, S. 132. 412.
772. PAPPUS, J., *Epitome historiae ecclesiasticae*. Straßburg 1584: 1, S. 318.
773. [PAPPUS, L.], *Epitome rerum Germanicarum ab anno 1617 ad 43 gestarum*. o. O. 1643: 1, S. 322.
774. PAPPUS von Alexandria, *Mathematicae collectiones*, lat. Übers. v. F. Commandino. Venedig 1600: 1, S. 279.
775. PAREUS (D. Wängler), *Irenicum, sive de unione et synodo evangelicorum concilianda liber votivus, paci Ecclesiae et desideriis pacificorum*. Heidelberg 1615: 1, S. 323.
— PARIS, G., s. SV. N. 467.
776. PARIISIUS, P. P., *Commentaria in primam et secundam partem Infortiati et Digesti novi*. Bologna 1574: 1, S. 254.
777. PASSARINI (de Passeribus), N., *Conciliatio legum, quae in toto Corpore Juris Civilis ... sibi contrariari videbantur*. Venedig 1616: 1, S. 329.
778. PATRITIUS (Fr. Petrić), — 1. *Discussionum Peripateticarum tomi IV*. Basel 1581: 2, S. 430. — 2. *Nova de universis philosophia. De Panarchia*. Venedig 1593: 1, S. 191.
779. PAULUS BURGENSIS, *Dialogus Pauli et Sauli contra Judaeos, sive Scrutinium scripturarum*. Rom [1471] u. ö.: 2, S. 133. 135.
780. PAULUS, J., *Receptorum sententiarum libri V*. Paris 1558: 1, S. 107. 242. 402.
781. PAUSANIAS, *Periegesis*: 1, S. 313. 2, S. 134.
782. PECK, P., *Tractatus de jure sistendi et manuum injectione, quam vulgo arrestationem vocant*. Köln 1665: 2, S. 40.
783. PEREGRINUS, M. A., *Tractatus de fideicommissis*. Venedig 1594: 1, S. 349.
784. PEREIRA, G., *Antoniana Margarita, opus nempe physicis, medicis, ac theologis non minus utile, quam necessarium*. Medina del Campo 1554: 1, S. 268.
785. PERERIO, B., *De communibus omnium rerum naturalium principiis et affectionibus libri XV*. Rom 1562: 1, S. 12. 14—16. 18.
786. PERESIUS, A., *Praelectionum in Codicem Justiniani libri IX*. Loewen 1642: 1, S. 334.
787. PERIONIUS, J., *De Dialectica libri III*. Paris 1544: 2, S. 423.

- PERRONIUS (Du Perron), s. SV. N. 1045, 2.
 788. PERSIUS FLACCUS, A., *Prologus*: 2, S. 556.
 789. PERSONA, G., *Cosmodromium*. Frankfurt 1599: 1, S. 321.
 790. PETAVIUS, D., — 1. *Theologica dogmata*. 4 Bde, Paris 1644—1650: 1, S. 319. 2, S. 423. — 2. *Rationarium temporum*. Köln 1635: 2, S. 396. — 3. *Opus de doctrina temporum*. Paris 1627: 2, S. 396.
 791. PETIT, S., *Commentarius in leges atticas*. Paris 1631: 1, S. 313.
 792. PETRA, P. A. DE, *De jure quaesito non tollendo per principem tractatus*. Frankfurt 1610: 1, S. 421.
 793. PETRARCA, FR., *De republica optime administranda liber. Ejusdem de officio et virtutibus imperatoris liber*. Bern 1602: 2, S. 421.
 794. PETRA SANCTA, S. DE, — 1. *Symbola heroica cum figuris*. Antwerpen 1634: 1, S. 276. — 2. *Thaumasia verae religionis*. Rom 1643 u. ö.: 1, S. 495.
 795. PETRUS DE POSNANIA, *Commentaria ad doctrinam Scoti in primo libro sententiarum cum censuris adversariorum*. Mainz 1612: 1, S. 15. 18.
 — PETRUS GLOSSATOR, s. SV. N. 561, 15.
 796. PETRUS LOMBARDUS, *Sententiarum libri IV*: 1, S. 320. 2, S. 137. 141.
 — PETRUS A VALLECLAUSA, s. SV. N. 858, 3.
 797. PEXENFELDER, M., *Apparatus eruditionis tam rerum quam verborum per omnes artes et scientias*. Nürnberg 1670: 1, S. 279.
 798. [PEYRAT, G. DU], *Traité de l'origine des cardinaux*. Köln 1665: 1, S. 320.
 799. PFLACHER, M., *Analysis typica omnium V. et N. Testamenti librorum historicorum*. Basel 1587 u. ö.: 1, S. 330.
 800. PHALARIS von Agrigent, *Epistolae*. Griech., Venedig 1498. Griech.-lat. Ingolstadt 1614: 1, S. 19.
 — PHEDERICIS, ST. DE, s. SV. N. 368.
 801. PHILIBERTUS BRUSSELIUS, *Tractatus de conditionibus libri quattuor*. Loewen 1560: 1, S. 101. 124. 369. 2, S. 545.
 802. PHILO von Alexandria, — 1. *De fuga et inventione*: 2, S. 139. — 2. *De aeternitate mundi*: 2, S. 127.
 803. *Philosophical Transactions of the Royal Society*. London 1665ff.: 2, S. 157. 160. 558. s. SV. N. 541. 1131.
 804. *La Philosophie Chrestienne ou les mysteres de la Foy prouez par raisons naturelles*. Paris 1639 (nicht nachgewiesen): 1, S. 494.
 805. PHOTIUS, *Nomocanon*: 1, S. 314.
 806. PHRANZA, G., *Chronicorum de ultimis orientalis imperii temporibus libri III*, hrsg. v. J. Pontanus. Ingolstadt 1604: 1, S. 317.
 807. PICCART, M., *In politicos libros Aristotelis commentarius*. 2. Aufl. Jena 1659: 1, S. 66. 91. 2, S. 434.
 808. PICCOLOMINI, A., *L'instrumento de la filosofia*. Rom 1551 u. ö.: 2, S. 425.
 809. PICCOLOMINI, F., — 1. *Universa philosophia de moribus*. Venedig 1583 u. ö.: 1, S. 44. 2, S. 543. — 2. *Discursus ad universam logicam attinens*. Marburg 1603: 2, S. 425.
 810. PICINELLI, PH., *Mondo simbolico*. Mailand 1669. *Mundus symbolicus, cum emblematicis*. Köln 1687, Leipzig 1695: 1, S. 276.
 — PICO DELLA MIRANDOLA, G., s. SV. N. 670, 3.
 811. PICO DELLA MIRANDOLA, G. F., *Examen vanitatis doctrinae gentium et veritatis christianae disciplinae distinctum in libros sex*. Mirandula 1520: 2, S. 430.
 812. PIERUCCI, M., wohl als Besitzer, nicht aber als Herausgeber von Schriften von C. Scioppius nachgewiesen: 2, S. 403.
 813. PISANI, O., *Le Leggi per lequali si fa vera et presta giustizia senza spese*. Antwerpen 1618, lat. und deutsche Übers. v. F. M. van Helmont. Sulzbach 1666: 1, S. 300. 345. 2, S. 113—121. 405.
 814. PISCATOR, J., *De justificatione hominis coram Deo*. Herborn 1699: 1, S. 497.
 815. PISTORIS, H., — 1. *Quaestionum illustrium juris tum communis tum Saxonici libri IV*. Leipzig 1597 u. ö.: 1, S. 130. 238. 405. — 2. *Observationes singulares*. Frankfurt 1658: 2, S. 48.
 816. PISTORIUS, J., *Illustrium veterum scriptorum, qui rerum a Germanis ... gestarum historias*

- ... reliquerunt tomi duo. Frankfurt 1583. u. d. T. *Rerum Germanicarum veteres jam primum publicati scriptores*. Basel 1607 u. ö.: 1, S. 321. 2, S. 403.
- PITHOU, F., s. SV. N. 451, 1.
- PITHOU, P., s. SV. N. 451, 1. 896.
817. PLACIUS, V., — 1. *Typus Accessionum Moraliu sive Institutionum Medicinae Moralis*. Hamburg 1675, deutsch u. d. T. *Typus Medicinae Moralis, oder Entwurf einer vollständigen Sitten-Lehre nach Art der leiblichen Arzney-Kunst, mit Verdeutschung aller Kunstwörter*. Hamburg u. Frankfurt 1685: 1, S. 274. — 2. *Synopsis inventionis oratoriae*. Hamburg 1696: 1, S. 279. — 3. *Theatrum anonymorum et pseudonymorum*, hrsg. v. M. Dreyer mit einer Vorrede v. J. A. Fabricius. Hamburg 1708: 1, S. 323. 2, S. 35. 558. — 4. *De arte excerpenti, vom gelährten Buchhalten*. Stockholm u. Hamburg 1689: 1, S. 352. — 5. *Nomicus Pacemutus. De Jureconsulto perfecto liber*. Padua 1664: 2, S. 32. — 6. *Tractatio de actionibus*. Hamburg 1679: 2, S. 33.
818. PLATINA (B. Sacchi), *Liber de vita Christi ac pontificum omnium qui hactenus ducenti et viginti duo fuere*. Venedig 1479 u. ö.: 1, S. 320.
819. PLATON, — 1. *Timaeus*: 1, S. 90. 510. 2, S. 475. — 2. *Alcibiades major*: 1, S. 92. — 3. *De legibus*: 1, S. 189. 210. 293. 342. 2, S. 551. — 4. *De republica*: 1, S. 230. 293. 342. 344. 2, S. 551. — 5. *Parmenides*: 2, S. 475. — 6. *Menon*: 1, S. 265. — 7. *Politicus*: 2, S. 293.
820. PLEMPIUS, V. F., *De togatorum valetudine tuenda commentatio*. Brüssel 1670: 2, S. 554.
- * 821. PLINIUS d. Ä., *Historiae naturalis libri XXXVII*: 1, S. 81. 84—86. 288. 2, S. 126. 134.
822. PLINIUS d. J., — 1. *Epistolarum libri X*: 1, S. 238. — 2. *Epistolae et panegyricus*, hrsg. v. Chr. Cellarius. Leipzig 1693: 1, S. 316. — 3. *Editiones cum panegyricis variorum*: Genf 1606 u. ö.: 1, S. 316.
823. PLOTIN, *Enneades*: 2, S. 138.
824. PLUTARCH, — 1. *Vitae parallelae*: 1, S. 91. 315. 2, S. 137. — 2. *De sera numinis vindicta*: 1, S. 91.
825. POELENBURG, A., *Epistolae praestantium et eruditorum virorum ecclesiasticae et theologicae*. Amsterdam 1660: 2, S. 403. — s. SV. N. 352.
826. POLANUS VON POLANSDORF, A., *Syntagma Logicum Aristotelico-Ramaeum*. Basel 1611: 1, S. 26.
827. POLITIANUS (A. Ambrogini Poliziano), *Praelectio cui titulus Panepistemon*. Florenz 1491 u. ö.: 1, S. 288.
828. POLLET, F., *Historia fori Romani*, hrsg. v. Ph. Broidaeus. Douai 1573 u. ö.: 1, S. 314.
829. POLLICH, M., *Cursus logici commentariorum nostra collectanea*. Leipzig 1512: 2, S. 423.
830. PONTANUS, J. Is., — 1. *Rerum Danicarum Historiae libri X ad annum 1448*. Amsterdam 1631: 1, S. 321. — 2. *Originum Francicarum libri VI*. Harderwijk 1616: 1, S. 325.
831. POOLE, M., *Synopsis criticorum aliorumque S. Scripturae interpretum*. 4 Bde, London 1669—76: 1, S. 335. 2, S. 558.
832. PORPHYRIUS OPTATIANUS, P., *Panegyricus dictus Constantino Augusto*, hrsg. v. M. Welser. Augsburg 1591: 1, S. 219. 223.
833. POSNER d. Ä., C., *De ordine partium in corpore animalium*. Jena 1668: 1, S. 82.
834. POSSEVINO, A., *Apparatus ad omnium gentium historiam*. Venedig 1597: 1, S. 269.
835. POULLET, *Nouvelles relations du Levant*. 2 Teile, Paris 1667—68: 2, S. 254.
836. PROCLUS, *In primum Euclidis Elementorum librum commentariorum libri IV*, lat. Übers. v. Fr. Barocius. Padua 1560: 2, S. 416.
837. PROCOPIUS, — 1. *Historiarum libri VIII*. Frankfurt 1609: 1, S. 317. — 2. *Ἀνεξότα Arcana historia sive Historiarum liber IX*, lat. Übers. mit Anm. v. N. Alemannus. Köln 1623, hrsg. von J. Eichel von Rautenkron. Helmstedt 1654: 1, S. 317.
838. *Prolegomena Rhetoricorum Hermogenis (in Rhetorum Graecorum Bd 2*, hrsg. v. Aldus Manutius. Venedig 1509): 1, S. 241.
839. PRUDENTIUS, A. C., — 1. *Psychomachia*: 1, S. 276. — 2. *Hymni* (in SV. N. 361, 1): 1, S. 271.

840. PUFENDORF, S., — 1. *Elementorum Jurisprudentiae universalis libri II*. Den Haag 1660; *denuo ad exemplar Den Haag impressi ac appendice de sphaera morali aucti*. Jena 1669: 1, S. 67. 78. 94. 295. 300. 2, S. 543. — 2. *Jus feciale divinum*. Lübeck 1695 u. ö.: 1, S. 295. — 3. (Pseud. Severinus de Monzambano), *De statu imperii Germanici ad Laelium fratrem liber I*. Genf 1667: 1, S. 323. 2, S. 558.
841. PUTEANUS, E. (Hendrik van der Putte), — 1. *Pietatis Thaumata in Bernh. Baususii Proteum Parthenicum*. Antwerpen 1617: 1, S. 213. 215. 219. 223f. — 2. *Musathena*. Hanau 1602: 1, S. 218. — 3. *Epistolarum selectarum apparatus miscellaneus et novus, centuria 1*. Amsterdam 1647: 1, S. 224. — 4. *Epistolarum bellaria centuria tertia et nova*. Loewen 1612: 1, S. 224. — 5. *Diatriba de Barbaris ad Barbarinos*. (nicht nachgewiesen): 2, S. 422f. — s. SV. N. 1045, 1.
842. PUTEO, PARIS DE, — 1. *Tractatus de re militari* (in SV. N. 451, 2 Bd 16, SV. N. 1058 Bd 12): 1, S. 82. — 2. *Tractatus de ludo* (in SV. N. 451, 2 Bd 7, in SV. N. 1058 Bd 4): 1, S. 136. 349. 386.
843. QUERENGI, A., *De triplici rhetorica et de imitatione veteris eloquentiae*. Rom o. J.: 2, S. 420. 422.
844. QUINTILIAN, *Institutionis oratoriae libri XIII*: 1, S. 88. 241. 2, S. 450. 452. 455.
845. RACHEL, S., *Commentatio in Officia Ciceronis*. Frankfurt und Kiel 1668: 2, S. 406.
846. RADA, J. DE, *Controversiae theologicae inter S. Thomam et Scotum super IV libros sententiarum*. Köln 1620: 1, S. 18. 2, S. 542.
847. RAEY, J. DE, *Clavis Philosophiae naturalis, seu introductio ad naturae contemplationem, Aristotelico-Cartesianna*. Leiden 1654: 2, S. 247. 426. 438.
848. RAMONEDA, CHR. DE, *Commentarius in D. Thomam de Ente et Essentia*. Perpignan 1605: 1, S. 12. 15. 21.
849. RAMPONIBUS, L. DE, *Quaestiones et Annotationes super Digesta*. Bologna o. J.: 1, S. 246.
850. RAMUS, J., *Commentarius ad utriusque juris regulas*. Frankfurt 1606: 2, S. 33.
851. RAMUS, P., *Scholarum dialecticarum libri XX* (in *Scholae in liberales artes*. Basel 1559): 1, S. 186. 289. 2, S. 430. 462. 543.
852. RANCHIN, G., *Edictum perpetuum Salvii Juliani restitutum*. Paris 1597: 1, S. 296. 314.
853. RAUCHBAR, A., *Quaestionum quinquaginta ad jus Saxonicum partes duae*. Frankfurt 1599: 1, S. 246. 251. 254f.
854. RAUEN, Joh., *Prior fundamentalis controversia pro Logica novissima. Addita sunt et labyrinthus logicorum circa hanc praecipue materiam, et filum Ariadnaeum*. Rostock 1638: 1, S. 182. 520.
855. RAYMUNDUS LULLUS, — 1. *Opera*, hrsg. v. L. Zetzner. Straßburg 1598: 1, S. 192. 279. — 2. *Ars Magna generalis ultima*. Venedig 1480 u. ö.: 1, S. 192. 2, S. 548. — 3. *Ars cabbalistica seu Opusculum de audito cabbalistico* (unecht). Venedig 1518 u. ö.: 1, S. 192.
856. RAYMUNDUS VON SABUNDE, *Theologia naturalis*: 1, S. 294.
857. RAYNALDUS, O., *Annales ecclesiastici ab anno 1198, ubi desinit C. Baronius*. Rom 1646—1677: 1, S. 318.
858. RAYNAUD, TH., — 1. *Opera omnia*. Bd 1—19, Lyon 1665. Bd 20, Lyon 1669: 1, S. 513. — 2. *Theologiae naturalis ex lumine naturae investigatio* (in *Opera omnia*, Bd 5): 1, S. 294. — 3. [Pseud. Petrus a Valle Clausa], *De immunitate Cyriacorum a Censura* (in *Opera omnia*, Bd 20): 2, S. 423.
859. RAYNOLDUS (J. Rainolds), — 1. *Censura librorum apocryphorum veteris testamenti adversus Pontificios, imprimis Bellarminum*. Oppenheim 1611: 1, S. 319. — 2. *Summa colloquii J. Rainoldi cum Joanne Hartio de capite et fide ecclesiae*. Oppenheim 1613: 1, S. 319.
860. REBHAN, J., *Hodogeta juris viam scientiae legitimae rectam cartis brevibus edocens*. Straßburg 1656: 1, S. 104. 240. 307. 370. — *Recessuum Imperii editio*, s. SV. N. 758.
861. RECHENBERG, A., *De studiis academicis liber I*. Leipzig 1691: 1, S. 266.
862. REGIUS, J., *Commentariorum ac disputationum logicarum libri V*. Wittenberg 1604 u. ö.: 1, S. 185.

863. REGNER, C., — 1. *Censura Belgica seu novae notae et animadversiones in libros quattuor Institutionum Imp. Justiniani*. Utrecht 1648: 2, S. 33. — 2. *Censura Belgica seu novae notae et animadversiones in XXV libros Pandectarum*. Utrecht 1661: 2, S. 33. — 3. *Censura Belgica ad singulas Authenticas, seu Novellas Constitutiones Justiniani et Consuetudines Feudorum*. Leiden 1669: 2, S. 33. — 4. *Tractatus de injustitia Romanorum legum contra Maestertium*. Leiden 1647: 2, S. 33. — REICH, G., s. SV. N. 866.
864. REIMER, H., *Proteus poeticus, hoc est pretiuncula metrica 9 verborum annum Christi continentium, in 2150 formas conversa*. Hamburg 1619: 1, S. 227.
865. REINESIUS, TH., *Syntagma inscriptionum antiquarum*. Leipzig 1682: 1, S. 316.
866. REISCH (Reich), G., *Margarita philosophica*. Freiburg 1503 u. ö.: 1, S. 288.
867. RENNEMANN, H., — 1. *Jurisprudentia Romano-Germanica universa*. 5 Bde, Erfurt 1651–58: 2, S. 30. — 2. *De principiis jurisprudentiae*. Erfurt 1655: 2, S. 30.
868. *Repetitiones seu commentarii in varia juris-consultorum responsa*. 8 Bde, Lyon 1553: 1, S. 350. 2, S. 402.
869. REUBER, J., (Hrsg.), *Veterum scriptorum, qui Caesarum et imperatorum germanicorum res ... gestas literis mandarunt, tomus unus*, mit Scholien v. J. Spiegel. Frankfurt 1584: 1, S. 321. 2, S. 403.
870. REYGER, A. DE, *Loci communes. Thesaurus juris locupletissimus*. 2 Bde, Magdeburg 1604; erw. hrsg. v. A. Fritsch, Frankfurt 1667: 1, S. 351.
871. REYHER, A., — 1. *Margarita philosophica in anulo*. 4. Ausg. Gotha 1669: 1, S. 289. — 2. *Kurzer Unterricht, 1. von natürlichen Dingen, 2. von ellichen nützlichen Wissenschaften, 3. von geist- und weltlichen Land-Sachen, 4. von ellichen Hausregeln*. (im Auftrag des Herzogs Ernst von Sachsen-Gotha) Gotha 1657: 1, S. 290.
872. *Rhetoricorum ad C. Herennium libri IV*: 2, S. 450. — RIBADANEIRA, P., s. SV. N. 118.
873. RICCIOLI, G. B., *Almagestum novum, astronomiam veterem novamque complectens*. Bonn 1651: 1, S. 214f. 224f.
874. RICCIUS, P., *De coelesti agricultura libri IV*. Basel 1587: 2, S. 129.
875. RICCOBONI, A., *De Gymnasio Patavino commentariorum libri sex*. Padua 1598: 2, S. 5.
876. RICHTER, CH. PH., — 1. *Dissertatio de jure et privilegiis creditorum*. Jena 1656: 1, S. 254. — 2. *Expositio omnium Authenticarum Codici imperatoris Justiniani insertarum*. Jena 1661: 1, S. 340. — 3. *Centuria Variarum Juris Decisionum*. Jena 1663: 1, S. 348. 423. 2, S. 4. — 4. *Tractatus de jure et ordine successionis ab intestato*. 3. Aufl. Jena 1657: 2, S. 53.
877. RIPA, J. F. A., *Commentaria ad jus civile*. Lyon 1585: 1, S. 253.
878. RIVERIUS, L., *Praxis medica*. Den Haag 1658 u. ö.: 2, S. 419.
879. RIVET, A., — 1. *Critici sacri specimen*. Amsterdam 1610 u. ö.: 1, S. 319. — 2. *In Consultationem G. Cassandri annotata H. Grotii cum necessariis animadversionibus A. Riveti*. Leiden 1642: 1, S. 323. — 3. *Examen animadversionum H. Grotii pro suis notis ad Consultationem Cassandri*. Leiden 1642: 1, S. 323.
880. RIVIUS, TH., *Imperatoris Justiniani Defensio adversus Alemannum*. London 1626; hrsg. v. J. Eichel v. Rautenkron, Helmstedt 1654: 1, S. 317.
881. ROBERT, J., — 1. *Animadversionum juris civilis libri III*. Orleans 1579: 1, S. 246. 254. 2, S. 21. — 2. *Receptarum juris civilis lectionum libri II*. Orleans 1576: 2, S. 21.
- 881a. ROBERT GROSSETESTE, *Commentarius in Analytica posteriora*. Venedig 1494 u. ö.: 2, S. 470.
882. ROBERTI, J., *Sanctorum quinquaginta jurisperitorum elogia contra populare commentum de solo Ivone publicata*. Lüttich 1632: 1, S. 271.
883. ROBORELLO, F., *De vita et victu populi Romani sub imperatoribus Caes. Augustis*. Bologna 1559: 1, S. 315.

884. RODING, W., *Pandectarum cameralium sive juris cameralis libri IV*. Kassel 1604 u. ö.: 1, S. 331.
885. ROHAULT, J., — 1. *Traité de physique*. Paris 1671: 2, S. 299. 378—381. — 2. *Six premiers livres des éléments d'Euclide. La Trigonométrie ou la Résolution des triangles. La géométrie pratique. Les Fortifications. Les Mécaniques. La Perspective. La Résolution des triangles sphériques. L'Arithmétique*. (sämtl. in *Oeuvres posthumes*, Paris 1682): 2, S. 379. — 3. *Traité de cosmographie* (nicht erschienen): 2, S. 379.
886. ROMANUS, L., *Consilia et allegationes*. Mailand 1515 u. ö.: 1, S. 246.
887. ROO, G. VAN, *Annales rerum belli dominique ab austriacis habspurgicae gentis principibus ... gestarum*, hrsg. v. C. Decius von Weydenberg. Innsbruck 1592: 1, S. 321.
888. RORARIUS, H., *Quod animalia bruta ratione utantur melius homine libri II*. Paris 1666: 1, S. 84. 267f.
— ROSENCREUTZ, CHR., s. SV. N. 33, 3.
889. ROSENTHAL, H. VON, *Tractatus et synopsis totius juris feudalis conclusionibus et sententiis in capita duodecim ... digestus*. Basel 1588 u. ö.: 1, S. 132. 415.
890. ROSINUS, J., *Antiquitatum Romanarum corpus ... syntagma auctum et exornatum a Th. Dempstero a Muresk*. Genf 1613: 1, S. 315.
891. ROSSI, G. V., *Jani Nicii Erythraei Dialogorum volumen alterum*, hrsg. v. B. Nihus. Köln 1649: 2, S. 405.
892. ROSWEYDE, H., *Vitae Patrum*. Antwerpen 1615: 2, S. 402.
893. ROY, H. DE, *De eo quod justum est, et circa id philosophiae, theologiae et jurisprudentiae syncretismo libri III*. Utrecht 1645: 1, S. 83.
894. ROYZ, P., *Decisiones de rebus in sacro auditorio Lithuanico ex appellatione judicatis*. Krakau 1562: 1, S. 348.
895. RUBIUS, A., *Logica Mexicana sive Commentaria in universam Aristotelis logicam*. Köln 1605: 1, S. 17.
896. RUFFINUS, LICINUS, *Legum Mosaicarum et Romanarum collatio. Ex P. Pithoei bibliotheca*. Basel 1574: 1, S. 313. 2, S. 557.
897. RULANT (Rulandus), R., — 1. *Tractatus de commissariis et commissionibus Camerae Imperialis*. Frankfurt 1596 u. ö.: 1, S. 240. 327. — 2. *Planetae Christiani, i. e. hebdomadales preces et meditationes politicorum*. Hamburg 1610: 1, S. 271.
898. RUPERT, CH. A., *Ad Enchiridion Pomponii de origine juris ejusque Interpretatione libri III animadversionum*. Jena 1661: 1, S. 314.
— RUSSARD, L., s. SV. N. 561, 11.
899. SAAVEDRA FAXARDO, D. DE, *Idea principis christiano-politici centum et unum symbolis expressa*. Brüssel 1649, deutsche Übers. Amsterdam 1655: 1, S. 276.
— Sacchi, B., s. SV. N. 818.
900. SACHS VON LÖWENHEIM, PH. J., *Ἀμπειλογραφία*. Leipzig 1661: 1, S. 352. 2, S. 6.
— Sachsenspiegel, s. SV. N. 916, 1.
901. SAGITTARIUS, TH., *Disputatio inauguralis de jure et privilegiis comitum palatinorum Caesareorum*. 2. Ausg. Jena 1620: 1, S. 350.
902. SALIAN, J., *Annales ecclesiastici veteris testamenti*. Paris 1619—24 u. ö.: 1, S. 318.
903. SALICETO, B. DE, *Lectura super V—IX librum Codicis*. Venedig 1586: 1, S. 246. 254.
904. SALIS, N. VON, *Sicilimenta ex toto jure civili collecta*. Frankfurt und Hanau 1614: 1, S. 329.
905. SALMASIUS, C., — 1. *Miscellae defensiones de variis observationibus et emendationibus ad jus Atticum et Romanum pertinentibus*. Leiden 1645: 1, S. 313. 354. — 2. *De pallio*, s. SV. N. 1031, 2. — 3. *De re militari Romanorum liber*. Leiden 1657: 1, S. 316. — 4. *Apparatus de primatu papae*, s. SV. N. 732. — 5. *Diatriba de mutuo*. Leiden 1640: 1, S. 349. — 6. *Epistolarum liber I*, hrsg. v. A. Clementius. Leiden 1656: 2, S. 403. — 7. (Hrsg.) *Historiae Augustae scriptores VI*. Paris 1620: 1, S. 316.
906. SAMMARTHANI (Sc. u. L. de Sainte-Marthe), *Gallia Christiana*, hrsg. v. A.-L. de Sainte-Marthe. 4 Bde, Paris 1656: 2, S. 403.
907. [SÁNCHEZ, FR.], *De multum nobili et prima universali scientia Quod nihil scitur et [M. SIMONIUS] De literarum pereuntium agone*,

- eiusque causis libellum*. Frankfurt 1618: 1, S. 87. 90f. 2, S. 19. 544.
908. SÁNCHEZ, TH., *Disputationum de sancto matrimonii sacramento tomi III*. Genua 1602 u. ö.: 1, S. 349.
909. SANCTIUS (Fr. Sánchez de las Brozas), — 1. *Veræ brevesque Grammatices Latinae Institutiones*. Lyon 1562: 1, S. 310. — 2. *Grammatica Graeca*. Antwerpen 1581: 1, S. 310.
910. SANDAEUS, M., *Theologia juridica*. Mainz 1629: 1, S. 295.
911. SANDE, F. VAN DEN, *Commentarius in Gelriae et Zutphaniae consuetudines feudales*. Harderwijk 1625 u. ö.: 1, S. 348.
912. SANNAZARIUS, J., *Carmina* (in *Opera omnia*. Venedig 1535 u. ö.): 1, S. 271.
913. SANTERNA, P., *Tractatus de assecurationibus et sponsionibus mercatorum*. Antwerpen 1554 u. ö.: 1, S. 386.
914. SARPI, P. (Fra Paolo Servita), *Istoria del Concilio di Trento*, hrsg. v. M. A. de Dominis. London 1619; lat. Übers. o. O. 1622 u. ö.: 1, S. 250. 322. 2, S. 403.
915. SAXO GRAMMATICUS, *Historiae Danicae libri XVI*, hrsg. v. S. J. Stephanius. Sorö 1644 bis 1645: 1, S. 321.
916. *Saxonum Jus*, — 1. *Sachsenspiegel* (*Speculum saxonicum*). Köln 1480 u. ö.: 1, S. 314. 337 — 2. *Sächsisches Weichbild, Lehenrecht und Remissorium mit Glosse*. Augsburg 1482 u. ö.: 1, S. 85f. 314. — 3. Kurfürst AUGUST, *Constitutiones und Verordnungen*. Dresden 1572: 1, S. 249. 252f. 255. 307. 421. 2, S. 33. — 4. *Consultationes constitutionum Saxonicarum*. 3 Bde, Frankfurt u. Mainz 1599—1608: 2, S. 33. — 5. Kurfürst JOHANN GEORG I., *Process- und Gerichtsordnung* (*Ordinatio processus*). Dresden 1622: 1, S. 249, 252f. 255. 307. 2, S. 33. — 6. *Corpus Juris Saxonicum*. Dresden 1660: 1, S. 252. 358.
917. SCALIGER, J. C., — 1. *Exotericarum Exercitationum liber XV. de subtilitate ad Hieronymum Cardanum*. Paris 1557 u. ö.: 1, S. 18. 40. 79. 81. 87. 2, S. 423. 438. 442. 475. — 2. *Poetices libri VII*. Lyon 1561: 1, S. 213. 215. 224. — 3. *De causis linguae latinae libri XIII*. Lyon 1540: 1, S. 200. — 4. *Originum libri* (z. T. verschollen. Bruchstücke in SV. N. 918, 3): 2, S. 410.
918. SCALIGER, J. J., — 1. *Prima Scaligerana quibus adjuncta et altera Scaligerana cum notis cuiusdam V. D. Anonymi* [d. i. Paul Colomiès], hrsg. v. Is. Vossius. Groningen 1669: 1, S. 495. 2, S. 403. — 3. *Opus de emendatione temporum*. Leiden 1598. 2 Tle, Genf 1629: 2, S. 135. — 3. *Conjectanea in Varronem*. Paris 1665: 2, S. 410.
919. SCHACHER, QU., *De actionum cessione*. Leipzig 1637: 1, S. 138. 424.
920. SCHADAEUS (O. Schade), *Sleidanus verus et ad nostra tempora usque continuatus*. Straßburg 1621: 1, S. 322.
921. SCHARDIUS, S., — 1. [anonym] *Germanicarum rerum Quatuor celebriores vetustioresque Chronographi*. Frankfurt 1566: 1, S. 321. 2, S. 403. — 2. *Lexicon juridicum juris*. Basel 1582: 1, S. 325. — 3. *Syntagma variorum de iurisdictione imperiali, et potestate ecclesiastica, deque iuribus regni, et imperii*. Straßburg 1609: 1, S. 320. 2, S. 403.
- 921a. SCHAUTHEET, F., *Controversiae philosophicae inter scholasticorum principes D. Thomam, Joannem Scotum et Gregorium Ariminensem*. Antwerpen 1660: 1, S. 11.
922. SCHEGK, J., *Commentaria in Organum Aristotelis libros*. Tübingen 1570: 1, S. 94.
923. SCHENCK, F., *Tractatus de probationibus* (in SV. N. 451, 2 Bd 4, in SV. N. 1058 Bd 5): 1, S. 76.
924. SCHEPLITZ, J., *Consuetudines Electoratus et Marchiae Brandenburgensis*. Leipzig 1616: 1, S. 253. 348.
925. SCHERBIUS, PH., *De natura politicae item de recta juvenum institutione sententia*. Frankfurt 1608: 1, S. 63.
926. SCHERZER, J. A., — 1. *Breviarium Eustachianum*. Leipzig 1663: 1, S. 15. — 2. *Manuale philosophicum*. Leipzig 1658: 1, S. 310.
927. SCHICKARD, M., *Logica juridica*. Herborn 1615: 1, S. 74. 328.
928. SCHICKARD, W., — 1. *Horologium hebraicum*.

- Tübingen 1614 u. ö.: 1, S. 273. 278. — 2. *Lexicon d. i. Rota hebraea pro facilitate conjugandi verba*. Tübingen 1630 u. ö.: 1, S. 273.
929. SCHILTER, J., — 1. *Codex juris Alemannici feudalis*. Straßburg 1697 (s. SV. N. 692.): 1, S. 314. — 2. *Praxis analyticae in juris-prudentia*. Jena 1677: 2, S. 29. — 3. *Disputatio de syllogismis hypotheticis*. (Praes. P. Slevogt). Jena 1653. (auch in *Praxis analyticae*): 2, S. 29. — 4. *Tractatio de pacto retrovenditionis* (in *Praxis analyticae*): 2, S. 29.
930. SCHLÜSSELBURG, C., — 1. *Haereticorum catalogus*. 13 Bde, Frankfurt 1597—99: 1, S. 320. — 2. *Epistolae duae memorabiles ad c^limum virum D. Chr. Pelargum*. Jena 1615: 2, S. 403.
931. SCHMUCK, W., — 1. *Synopsis juris civilis*. Leipzig 1629: 1, S. 330. 2, S. 27. 33. — 2. *Synopsis iuris canonici*. Leipzig 1630: 1, S. 330. 2, S. 27. 33. — s. SV. N. 576.
932. SCHNEIDEWEIN, J., *In quatuor Institutionum juris civilis libros commentarius*, mit Anm. hrsg. v. M. Wesenbeck. Straßburg 1580: 1, S. 85f.
933. SCHNOBEL, J., *Synopsis juris feudalis*. Rostock 1649: 1, S. 349. — s. SV. N. 98.
934. SCHOOCK, M., *Diatriba de jure naturali*. Groningen 1659: 1, S. 84.
935. SCHOOTEN d. J., F. VAN, *Principia seu introductio ad geometriae methodum Renati Des Cartes*, hrsg. v. E. Bartholinus. Leiden 1651: 1, S. 171.
936. SCHORER, CHR., *Medicina peregrinantium*. Augsburg 1663: 1, S. 292.
937. SCHOTT, A., *Tullianarum quaestionum de instauranda Ciceronis imitatione libri IV*. Antwerpen 1610: 2, S. 422.
938. SCHOTT, C., *Technica curiosa sive mirabilia artis*. Würzburg 1664: 1, S. 201. 2, S. 551.
939. SCHOTTEL, J. G., *Teutsche Sprachkunst*. Braunschweig 1651: 1, S. 325.
— SCHÜTZ, J. J., s. SV. N. 590.
— SCHULTES, J., s. SV. N. 972.
940. SCHULTZE, G., *Synopsis institutionum imperialium*. Leipzig 1655 u. ö.: 1, S. 331. 334. 2, S. 29.
941. SCHWARZENTHALER, J. B., *Tractatus de pignoribus et hypothecis*. Frankfurt 1594: 1, S. 253.
942. SCHWENDENDÖRFFER, B. L., — 1. *Examen juridicum erronearum positionum in paratilla Wesenbeccii*. Leipzig 1679: 1, S. 312. — 2. *Summarium actionum forensium*. Leipzig 1685 u. 1687: 1, S. 312. 2, S. 33.
943. SCHWENTER, D. (u. G. Ph. HARSDÖRFFER), *Deliciae physico-mathematicae*. T. I (von Schwenter). Nürnberg 1636. T. 2 u. 3 (von Harsdörffer). Nürnberg 1651—53: 1, S. 169. 173. 202—204. 215—218. 245. 250. 2, S. 195. 548f. 551.
944. SCHYRLEUS DE RHEITA, A. M., *Oculus Enoch et Eliae sive radius sidereomysticus*. 2 Tle, Antwerpen 1645: 2, S. 419.
945. SCIOPIUS (C. Schoppe), — 1. *Grammatica philosophica*. Amsterdam 1659: 1, S. 265. 308. 310. 2, S. 19. 449. — 2. *De arte critica; et praecipue, de altera ejus parte emendatrice*. Amsterdam 1662: 1, S. 289. 336. — 3. *Paedia Politices, et G. Naudaei Bibliographia Politica*, hrsg. v. H. Conring. Helmstedt 1663: 2, S. 405. — 4. *Astrologia Ecclesiastica*. o. O. 1634: 2, S. 5f. — s. SV. N. 812.
946. SCRETA, H., *Dissertatio physico-mathematica de causis ac natura auditionis*. Heidelberg 1670: 2, S. 252.
— SCRIMGER, H., s. SV. N. 561, 10.
— *Scripta Patrum Orthodoxographa*, s. SV. N. 705.
947. SCUDÉRY, G. DE, *Ibrahim, ou l'illustre Bassa, tragi-comédie*. Paris 1643: 2, S. 278.
948. SCUDÉRY, M. DE, *Clélie, histoire romaine*. 5 Tle, Paris 1656—1660: 1, S. 276.
949. SECKENDORFF, V. L. VON, — 1. *Compendium historiae ecclesiasticae in usum Gymnasii Gothani*. Gotha 1660, 1665 u. ö.: 1, S. 318. 2, S. 558. — 2. *Commentarius historicus et apologeticus de Lutheranismis sive de Reformatione*. Frankfurt und Leipzig 1688. 2. verm. Aufl. ebd. 1692. 3. Aufl. ebd. 1694: 1, S. 318. 2, S. 558. — 3. *Teutscher Fürstenstaat*. Gotha 1655 u. ö.: 2, S. 29.
950. SEDULIUS, *Hymni* (in SV. N. 361, 1): 1, S. 271.

951. SELDEN, J., — 1. *De jure naturali et gentium juxta disciplinam Ebraeorum libri VII.* London 1640; hrsg. v. J. H. Boecler, Straßburg 1665: 1, S. 300. 2, S. 405. — 2. *Analecton Anglobritannicon libri II.* Frankfurt 1615: 1, S. 321.
SELENUS, s. SV. N. 149.
952. SENECA, L. A., — 1. *De beneficiis libri VII:* 1, S. 88. — 2. *Ad Lucilium epistolarum moralium quae supersunt libri:* 1, S. 91. — 3. *Dialogorum liber XII ad Helviam matrem de consolatione:* 1, S. 102. 370. 2, S. 545.
953. SERARIUS, N., *Moguntiacarum rerum, ab initio usque ad ... hodiernum archiepiscopum ac Electorem Dⁿ J. Schwichardum libri V.* Mainz 1604: 1, S. 321.
954. SERPILIUS, J., *Compendiosa juris canonici et civilis delineatio* (in SV. N. 716): 2, S. 28.
955. SERRANUS, J., *Inventarium historiae Francicae e gallico in latinum sermonem translatum.* Frankfurt 1625: 1, S. 321.
956. SEYBOLD, J. G., *Differentiae latinarum vocum in tres classes distributae.* Nürnberg 1668: 2, S. 392.
957. SHARROCK, R., *De officiis secundum naturae jus.* Oxford 1660, mit Anm. hrsg. v. S. Reyher. Gotha 1667: 1, S. 342.
958. SIDONIUS APOLLINARIS, *Opera*, hrsg. v. J. Savaron, Paris 1609; hrsg. v. J. Sirmond, Paris 1652: 1, S. 317.
959. SIGEBERT von Gembloux, *Chronicon* (in SV. N. 921, 1): 1, S. 85. 321.
960. SIGONIO, C., *De antiquo jure populi Romani libri XI.* Paris 1576 u. ö.: 1, S. 315.
961. SILIUS ITALICUS, T. C., *De bello Punico libri XVII.* Venedig 1523: 2, S. 134.
962. SIMOCATTA (Theophylactus), *Historiae Mauritiï Tiberii Imp. libri VIII*, lat. Übers. mit Anm. v. J. Pontanus, Ingolstadt 1604: 1, S. 317.
— SIMONIUS, M., s. SV. N. 907.
963. SIMONIUS, S., *Commentarii ad Aristotelis libros de sensu et sensibili.* Genf 1566: 2, S. 425.
964. SINCLAIR, G., *Ars nova et magna gravitatis et levitatis.* Rotterdam 1669: 2, S. 292 f.
965. SIRI, V., *Il Mercurio, ovvero historia de' correnti tempi.* 15 Bde. Casale, Venedig, Lyon, Paris, Florenz 1644—82: 1, S. 322.
966. *Slauravoniae Tabula Germanica: d. i. Erklärung der wunder-seltzamen land-charten Utopiae, das ist, das neu entdeckte Schlaraffenland.* o. O. u. J. (um 1600): 1, S. 276.
967. SLEIDAN, J., *De statu religionis et rei publicae Carolo V. Caesare commentarii.* Straßburg 1555 u. ö.: 1, S. 318. 322.
968. SLEVOGT, P., *Pervigilium de dissidio theologi et philosophi in utriusque principiis fundato.* Jena 1623: 1, S. 495-532. — s. SV. N. 929, 3.
969. SOCINUS, B., *Super Digesto veteri et Infortiato et Digesto novo.* Lyon 1543 u. ö.: 1, S. 253.
970. SOCINUS, F., *Responsio ad libellum Jac. Wujeki Jesuitae Poloniae editum de divinitate filii Dei et Spiritus Sancti.* [Racau] 1624: 2, S. 11 f.
971. SOCINUS, M. (u. B. SOCINUS), *Consilia.* 4 Bde, Lyon 1546 u. ö.: 1, S. 251.
972. SOLE, BRUNORUS A., *Loci communes juris Caesarei et Pontificii, compluribus tum civilibus tum Saxonici propositionibus sive conclusionibus, aucti a Jac. Schultes.* Leipzig 1607: 1, S. 76 f. 351.
973. SOLINUS, C. J., *Polyhistor seu de mirabilibus mundi:* 2, S. 134.
974. *Somnium Viridarii, de jurisdictione regia et sacerdotali* (unter dem Namen von Philotheus Achillini in GOLDAST, *Monarchia*, Bd I. Hanau 1611): 1, S. 82.
— SONCINAS, s. SV. N. 72.
975. SONER, E., *In libros XII metaphysicos Aristotelis commentarius*, hrsg. v. J. P. Felwinger. Jena 1657 u. 1666: 2, S. 425. 434.
976. SOPHOCLES, *Antigone:* 1, S. 421.
977. SOREL, C., *La Science Universelle.* Paris 1635—1644: 1, S. 289.
978. SOTO, D. DE, *Libri X de justitia et jure.* Antwerpen 1567: 1, S. 84.
979. SPANHEIM, F., *Specimen Historiae Ecclesasticae.* Leiden 1689: 1, S. 318. 2, S. 558.
980. SPECKHAN, E., *Universi juris romani caesarei,*

- et pontificii, succincta et synoptica exegesis. Helmstedt 1611 u. ö.: 2, S. 33.
- *Speculum Saxonicum*, s. SV. N. 916, 1.
- *Speculum Suevicum*, s. SV. N. 587. 929, 1.
981. SPEIDEL, J. J., — 1. *Speculum juridico-politico-philologico-historicarum observationum et notabilium, verborum, rerum et antiquitatum Germanicarum item et terminorum practicum*. Nürnberg 1657: 1, S. 235. 325. 351. 353. — 2. *Notabilia juridica, historica, politica ex legum sanctionibus collecta*. Straßburg 1634: 1, S. 325. — 3. *Sylloge quaestionum, consultationum, definitionum et decisionum juridicarum et politicarum, ex auctoribus practicis ... summatis excerptarum*. Tübingen 1653: 1, S. 348.
982. SPELMAN, H., — 1. *Glossarium Archaologicum*. London 1626: 1, S. 325. — 2. *Concilia, Decreta, Leges et Constitutiones, in re Ecclesiarum Orbis Britannici*. 2 Bde, London 1639 bis 1664: 2, S. 403.
983. SPERLING, J., *Synopsis physicae*. Wittenberg 1640: 1, S. 74. 2, S. 544.
984. SPINOZA, B. DE, *Renati des Cartes Principiorum philosophiae pars I et II more geometrico demonstratae*, hrsg. v. L. Meyer. Amsterdam 1663: 2, S. 433.
985. SPITZEL, TH., *De atheismo eradicando epistola*. Augsburg 1669: 2, S. 443. 569.
986. SPONDANUS, H., — 1. *Annales ecclesiastici, ex XII tomis Caesaris Baronii ... in epitomen redacti*. Paris 1613. Andere Edition: 2 Bde, Paris 1622: 1, S. 318. — 2. *Annalium C. Baronii continuatio ab anno 1197 ad finem 1640*. 3 Bde, Paris 1641: 1, S. 318.
987. SPRENGER, J. TH., — 1. *Bonus princeps ... Accessit Compendiosa illustrium quarundam controversiarum in Europa gliscentium deductio*. Frankfurt 1652: 1, S. 322. — 2. *Jurisprudentia publica moderno usui ... conformata*. Frankfurt 1659: 1, S. 322. — 3. *Opuscula juris publici*. Frankfurt 1667: 1, S. 322.
- *SQUARCIALUPUS, M.*, s. SV. N. 734, 1.
988. STAHL, D., *Compendium Metaphysicae in XXIV Tabellas redactum*. Jena 1655: 1, S. 12f. 18. 21—41. 2, S. 542f.
989. STAROWOLSKI, S., *Scriptorum Polonicorum ἐκατοντὰς seu Centum illustrium Poloniae scriptorum elogia et vitae*. Frankfurt 1625: 1, S. 321. — 2. *Descriptio Poloniae cum tabulis geographicis*, mit einer Vorrede v. H. Conring. Wolfenbüttel 1656: 2, S. 405.
990. STATIUS (Achille Estaço), *In Arati et Eudoxi phaenomena libri III*. Florenz 1567: 1, S. 93.
991. *Statuta regni Galliae iuxta Francorum, Burgundorum, Gothorum et Anglorum in ea dominantium consuetudines*. Frankfurt 1611: 1, S. 314.
992. *Statuta regni Poloniae in ordine alphabetici digesta*, hrsg. v. J. H. von Fulstein. Krakau 1563 u. ö.: 1, S. 314.
993. *Statuta Suecorum: Leges Suecorum Gothorumque*, lat. Übers. v. Raguald Ingemund hrsg. v. Joh. Messenius. Stockholm 1614: 1, S. 314.
994. STELLA, J., *De vita ac moribus pontificum romanorum a Petro Apostolo ad Julium II*. Basel 1570: 1, S. 320.
995. STENO (N. Stensen), *De solido intra solidum naturaliter contento dissertationis prodromus*. Florenz 1669: 2, S. 254f.
996. STEPHANI, M., — 1. *Dialectica seu Topica juris*. Frankfurt/Oder 1610: 1, S. 74. 328. — 2. *Commentarius in Novellas Constitutiones Justiniani Imperatoris ... Accessit Tractatio de arte juris ejusque principiis*. Greifswald 1630: 1, S. 300. 2, S. 53. — 3. *Oeconomia practica juris universi: civilis, feudalis et canonici*. 3 Tle in einem Bd, Frankfurt 1614: 2, S. 33.
997. STEPHANUS, H., — 1. *Nizolio-didascalus sive monitor Ciceronianorum Nizolianorum, dialogus*. Genf 1578: 2, S. 405. — 2. *Fragmenta veterum poetarum, quorum integra Opera non extant, Ennii, Accii, Lucilii, Pacuvii, Abyani, Naevii, Caecilii aliorumque*. Genf 1564: 1, S. 358f. — s. SV. N. 353, 2.
998. STEPHANUS, R., *Dictionarium sive Latinae linguae thesaurus*. 2 Bde, Paris 1531: 2, S. 406.
999. STEUCHUS EUGUBINUS, A., *Perennis philosophia*. Lyon 1540: 2, S. 137.

1000. STIER, J., *Praecepta Ethicae, sive Philosophia Moralis ex Aristotele, aliisque probatis auctoribus collecta, et adjuvandae memoriae causa tabulis synopticis inclusa*. Editio quarta. Jena 1651: 2, S. 19.
1001. STIMPEL, J., *Compendium de Probationibus Mascardi*. Köln 1627: 1, S. 312. 2, S. 35.
1002. STIRN, G. CHR., *Nomothesia romano-germanica sive de constitutionibus principum*. Straßburg 1665: 1, S. 315.
1003. STRABO, *Rerum geographicarum libri XVII: 2*, S. 134.
1004. STRAUCH, J., — 1. *Dissertationes XXIX ad universum jus Justinianum privatum*. 2. Ausg. Jena 1659: 1, S. 82. 347. — 2. *Lexicon particularum juris, seu de usu et efficacia quorundam syncategorematum et particularum indeclinabilium*. Frankfurt 1671: 1, S. 105. 378. — 3. *Ad quinquaginta Decisiones Justiniani exercitationes academicae*. Jena 1659: 1, S. 314. — 4. *Irnerius non errans*. Braunschweig 1662: 1, S. 337.
1005. STRAUSS, L., (Hrsg.), *Theatrum sympatheticum auctum, exhibens varios auctores de pulvere sympathetico quidem*. Nürnberg 1662: 2, S. 404. — s. SV. N. 305, 2.
1006. STRIGEL, V., *In erotemata dialecticae Philippi Melancthonis ὑπομνήματα*. Neustadt 1579: 1, S. 94.
1007. STRUVE, G. A., — 1. *Syntagma jurisprudentiae secundum ordinem Pandectarum concinnatum*. Jena 1663: 1, S. 79. 81. 85. 347. 2, S. 51. 54. — 2. *Evolutiones controversiarum in Syntagmate juris civilis comprehensarum*. Jena 1669 u. ö.: 2, S. 33. 558. — 3. *Gothofredi Immo*. Frankfurt 1695: 1, S. 329. 2, S. 33. 558. — s. SV. N. 98.
1008. STUMPF, J., *Gemeiner loblicher Eydenossenschaft Stetten, Landen und Völkeren Chronik würdiger thaaten beschreybung*. Zürich 1586 u. ö.: 1, S. 321.
1009. STURM, J., *Partitionum dialecticarum libri IV*. Straßburg 1549: 2, S. 423.
1010. STURM, J. CHR., *Universalis Euclidea. Accedunt ejusdem 12 novi syllogizandi modi in propositionibus absolutis cum 20 aliis in exclusivis eadem methodo geometrica demonstratis*. Den Haag 1660: 1, S. 186f.
1011. STYPMANN, F., *De referendariis et eorum officio in legendis actis tractatus*. Stralsund 1663. Nordhausen 1704: 2, S. 29.
1012. SUAREZ, F., *Metaphysicarum disputationum, in quibus universa naturalis theologia ordinale traditur, et quaestiones ad omnes duodecim Aristotelis libros pertinentes, accurate disputantur tomi duo*. Salamanca 1597: 1, S. 12. 16. 36. 551. 2, S. 418. 582.
1013. SUAREZ, J. M., *Notitia librorum Basilicorum* (in SV. N. 86): 1, S. 314. 317. 2, S. 27.
— SUESSANUS, s. SV. N. 733.
1014. SUTTON, *De XII Caesaribus libri VIII*, hrsg. v. I. Casaubon. Paris 1610: 1, S. 316. 405. 2, S. 137. 556. 568.
1015. *Suevorum jus. Speculum Suevicum. Schwabenspiegel*, u. d. T. *Kayserlich und Königlich land- und lehen-rechte nach gemeinen sitten und gebrauch der rechten*, hrsg. bei A. Sorg, Augsburg 1480; bei M. Hupffuf, Straßburg 1505; hrsg. v. S. Meichssner, Frankfurt 1566 (auch in M. GOLDAST, *Reichssatzung desz Heiligen Römischen Reichs*. Hanau 1609): 1, S. 314.
1016. SUIDAS, *Lexicon*: 2, S. 134.
1017. SULPITIUS SEVERUS, *Vita Martini Turo-nensis*: 2, S. 4.
1018. SUMMENHART, C., *Septipartitum opus de contractibus pro foro conscientiae*. Hagenau 1500 u. ö.: 1, S. 349.
1019. SURIUS, L., — 1. *De probatis Sanctorum historiis*. 6 Bde, Köln 1570—75; u. d. T. *Vitae Sanctorum*. 12 Bde, Köln 1617: 1, S. 318. — 2. *Commentarius brevis rerum in orbe gestarum ab anno 1500 usque ad annum 1566*. Loewen 1566—67, nunc vero auctus ... et ad annum 1586 studio M. ab Isselt perductus. Köln 1586 u. ö.: 1, S. 322.
1020. SUSIUS, N., *Opuscula litteraria, lima Ciceroniana, sive de stylo liber singularis*. Antwerpen 1620: 2, S. 422.
1021. SUTHOLT, B., *Dissertationes XXI super Institutiones, in quibus universum jus institu-*

- tionum ex principiis suis explicatur.* Amsterdam 1623: 1, S. 347.
1022. SYLBURG, F., *Historiae romanae scriptores.* Frankfurt, Bd 1–2, 1588, Bd 3, 1590: 1, S. 316.
1023. SYLVIUS, A. C., *Commentarius ad Leges tam regias, quam XII tabularum mores, et canones, Romani juris antiqui.* Paris 1603: 1, S. 78. 314.
— SYLVIUS, s. SV. N. 296.
1024. SYMMACHUS, QU. A., *Epistolarum libri X,* hrsg. v. F. Juretus. Leiden 1653: 1, S. 317.
1025. STRYK, S., *Chartiludium juridicum* (nicht nachgewiesen): 1, S. 276.
— SYRI, s. SV. N. 965.
1026. TABOR, J. O., — 1. *Dissertatio de clausula codicillari.* Straßburg 1647: 1, S. 135. 422.
— 2. *Jurisprudentiae Partitiones elementariae.* Straßburg 1641: 1, S. 307. 330. — 3. *Liber de hominibus propriis.* Gießen 1663: 2, S. 29. — s. SV. N. 73, 1.
1027. TACHEN, O., *Hippocrates Chemicus.* Braunschweig 1668: 2, S. 240. 242. 255.
1028. TACITUS, C., *Historiarum libri V:* 2, S. 419.
1029. TAUBMANN, F., — 1. *Programma publicum.* Wittenberg (nicht nachgewiesen): 1, S. 172.
— 2. *Dissertatio de Lingua Latina.* Gießen 1619: 2, S. 422.
1030. TERENCE, P., *Sex comoediae cum annotationibus J. H. Boecleri. Accedunt commentarii F. Guyeti nunquam antehac editi.* Straßburg 1657 (den Kommentaren vorangestellt: *Francisci Guyeti vita ... scripta ab Antonio Perianro Rhaeto*): 1, S. 495.
1031. TERTULLIAN, — 1. *De praescriptione haereticorum:* 1, S. 295. 550. — 2. *Liber de pallio,* mit Anm. hrsg. v. C. Salmasius. Paris 1622: 1, S. 316. — 3. *Apologeticum:* 2, S. 131. — 4. *De jejuniis adversus Psychicos:* 2, S. 131. 136. — 5. *De carne Christi:* 2, S. 134.
1032. TESAURO, A., *Novae decisiones sacri Senatus Pedemontani,* erw. u. verb. hrsg. v. C. A. Tesauero. Turin 1609: 1, S. 239.
1033. TEXTOR, J. W., *Tractatus juris publici de vera et varia ratione status Germaniae modernae.* Altorf 1667: 1, S. 323. 2, S. 558.
— THABOR, s. SV. N. 1026.
1034. *Thalmud:* 2, S. 133.
1035. *Theatrum Europaeum* (1618–1718), hrsg. v. J. Ph. Abele, J. G. Schleder, J. P. Lotichius, M. Meyer, J. J. Geiger, mit Kupferstichen v. Merian. 21 Bde, Frankfurt 1635 bis 1738: 1, S. 322.
1036. THEODOSIUS II., *Codex Theodosianus, cum perpetuis commentariis J. Gothofredi,* hrsg. v. A. Marvillius, 6 Bde, Lyon 1665: 1, S. 313f. 336. 2, S. 27. 107.
— THEOPHILUS Antecessor, s. SV. N. 561, 14.
1037. THEOPHRAST, — 1. *Characteres ethici:* 1, S. 239. — 2. *Opus deperditum variarum rerumpublicarum jura continens:* 1, S. 313. — 3. *De causis plantarum libri:* 2, S. 136.
— THEOPHYLACTUS, s. SV. N. 962.
1038. THOMAS ANGLUS (Albius oder White), — 1. *Sonus buccinae, Tractatus de virtutibus fidei et theologiae.* London 1659: 1, S. 547. — 2. *Utrum in continuo sint partes actu* (Praefatio I. in K. DIGBY, *Demonstratio ...* SV. N. 305, 1): 1, S. 501–507. 513. 2, S. 246. 262. 264. — 3. *Institutionum peripateticarum ad mentem ... K. Digbaei pars theoretica. Item appendix theologica de Origine Mundi.* Lyon 1646: 2, S. 426. 438.
1039. THOMAS VON AQUINO, — 1. *Summa theologiae:* 1, S. 25. 2, S. 146f. — 2. *Commentarius in quatuor libros sententiarum:* 1, S. 149. 427. — 3. *In libros Posteriorum Analyticorum Aristotelis expositio:* 2, S. 470. — 4. *De ente et essentia:* 1, S. 22. — 5. *In Metaphysicam Aristotelis commentaria:* 1, S. 22. — 6. *Lauda. Sion, Salvatorem:* 2, S. 147.
1040. THOMASIIUS, CHR., — 1. *Naevorum jurisprudentiae romanae antejustinianae libri II.* Halle 1695: 2, S. 26. 28f. 32. — 2. *Monatsgespräche über allerhand fürnehmlich aber neue Bücher durch alle zwölf Monate des 1688. und 1689. Jahres.* Halle 1690: 2, S. 35.
1041. THOMASIIUS, JAK., — 1. *Breviarium Ethicorum Aristotelis ad Nicomachum, accessit Oratio pro Aristotele.* Leipzig 1658: 2, S. 426. — 2. *Philosophia practica.* Leipzig 1661: 1, S. 42–67. 83. 207. 2, S. 426. 542f. —

3. *De Machiavellistis et monarchomachis*. Leipzig 1662. Programma praescriptum orationi quam d. 30. Sept. habuit G. L. a Wurm: 1, S. 236. — 4. *Exercitatio anti-bodiniana de minimo numero personarum familiae, itemque civitatis* (Resp. J. U. Mayer). Leipzig 1663: 1, S. 88. 2, S. 7. — 5. *Schediasma historicum*. Leipzig 1665: 1, S. 6. — 6. *Disp. de quaestione: an Deus sit materia prima* (Resp. J. F. Heckel). Leipzig 1668: 2, S. 125. 137. — 7. *Disputatio de origine humanae animae* (Resp. J. Vake). Leipzig 1669: 2, S. 426. — 8. *Erotemata logica pro incipientibus*. Leipzig 1670: 2, S. 551. — 9. *Physica perpetuo dialogo ... adornata*. Leipzig 1670: 2, S. 426. — 10. *Dissertationes LXIII, varii argumenti magnam partem ad historiam philosophicam et ecclesiasticam pertinentes, antea a beato auctore in Academia Lipsiensi intra quadraginta circiter annos per modum programmatum separatis foliis publicatae*, hrsg. v. Chr. Thomasius. Halle 1693: 2, S. 426. — 11. *An Deus sit causa peccati per accidens* (Manuskript): 1, S. 496. — 12. *Praefationes sub auspiciis Disputationum suarum in Academia Lipsiensi recitatae, argumenti varii*. Leipzig 1681: 2, S. 541. — s. SV. N. 184. 641. 1130.
1042. THOMASIUS, JOH., *Disputatio de concessa litigiosi alienatione*. Jena 1650: 1, S. 135. 421.
1043. THOMASSIN, L. DE, — 1. *Dogmata theologica*. 3 Bde, Paris 1680—1689: 1, S. 319. — 2. *Ancienne et nouvelle discipline de l'Église, touchant les bénéficiés et les bénéficiés*. 3 Bde, Paris 1678—79, lat. Ausg. Paris 1688: 1, S. 320.
1044. THOMING, J., *De modo et ratione descendae jurisprudentiae* (in N. REUSNER, *Cynosura juris*. Basel 1588): 1, S. 349.
1045. THOU (Thuanus), J. A. DE, — 1. *Historiarum sui temporis libri CXXXVIII*. Frankfurt 1625: 1, S. 322f. — 2. *Thuana, sive Excerpta ex ore Jac. Aug. Thuani per F. F. P. P. (Fratres Puteani)*. o. O. 1669. — *Perroniana et Thuana*. Köln 1669: 2, S. 403.
1046. THUCYDIDES, *Historiae de bello peloponnesiaco libri octo*: 2, S. 402.
1047. THUMMIUS, TH., *Ταπεινωτικὴ γραφία sacra, h. e., repetitio sanae et orthodoxae doctrinae s. de Exinanitione Christi Θεαυθώπου*. Frankfurt 1622: 1, S. 497. 2, S. 571.
1048. THUSCO, D., — 1. *Selecta de jure statuum in Imperio romano sive de Regum, Principum tam ecclesiasticorum quam secularium nec non Comitum et Civitatum privilegiis, juribus, et consuetudinibus*. Frankfurt 1620: 1, S. 314. — 2. *Conclusiones Juris practicae*. 8 Bde, Rom 1605—1608 u. ö.: 1, S. 350.
1049. THYSIUS, A., *Compendium historiae batavicae*. Lyon 1645: 1, S. 321.
1050. TILIUS d. Ä., J., *Parallela auctuarii, de vitis ac moribus pontificum Romanorum et Ethnicorum principum*. Amberg 1610: 2, S. 35. — s. SV. N. 8.
1051. TILIUS d. J., J., *Commentariorum et Disquisitionum de rebus Gallicis libri II*. Frankfurt 1579: 1, S. 321.
1052. TILLEMONT, S. LE NAIN DE, *Mémoires pour servir à l'histoire ecclésiastique*. 16 Bde, Paris 1693—1712: 1, S. 318. 2, S. 558.
1053. Timpler, CL., — 1. *Metaphysicae systema methodicum*. Steinfurt 1604 u. ö.: 1, S. 289. — 2. *Physicae seu Philosophiae Naturalis systema methodicum*. 3 Tle, Hanau 1605 bis 1607: 1, S. 289. — 3. *Logicae systema methodicum*. Hanau 1612: 1, S. 289.
1054. TIRAQUEAU (Tiraquellus), A., — 1. *Cessante causa, cessat effectus* (in *Tractatus varii*. Lyon 1615, n. 1): 1, S. III. 375. — 2. *Commentarii de Nobilitate et Jure primogenitorum*. 4. Aufl. Lyon 1617: 1, S. 238. 249. — 3. *De jure constituti possessorii* (in *Tractatus varii*, n. 3): 1, S. 415. — 4. *De poenis legum ad consuetudinem, statutorumque temperandis, aut etiam remittendis* (in *Tractatus varii*, n. 5): 1, S. 239.
1055. TITELMANS, F., *Philosophiae naturalis compendium, seu libri XII de Consideratione rerum naturalium*. Antwerpen 1530 u. ö.: 2, S. 423.

- *Tomi Disputationum Basileensium*, s. SV. N. 85.
- *Tomi rerum Germanicarum*, s. SV. N. 393. 816. 869. 921, 1. 1072.
- TORELLI, L., s. SV. N. 561, 9.
1056. TORNIELLI, A., *Annales sacri et profani ab orbe condito*. Bd 1, Mailand 1610; Bd 2, Antwerpen 1620: 1, S. 318.
1057. TORRICELLI, E., *De motu gravium naturaliter descendantium et projectorum libri duo*. (an *De Sphaera et solidis Sphaeralibus libri duo*. Florenz 1644): 2, S. 223.
- *Tortura Torti*, s. SV. N. 34.
- TORTUS, M., s. SV. N. 99, 4.
- *Tractatus universi juris*, s. SV. N. 451, 2.
1058. *Primum* (— *decimum septimum*) *volumen Tractatum ex variis juris interpretibus collectorum*. 18 Bde mit Index. Lyon 1549: 1, S. 77. 349f. 2, S. 108. 402. 544.
1059. TRAVAGINI, F., *Synopsis novae philosophiae et medicinae*. Venedig 1667: 2, S. 240.
1060. TREMELLIUS, E., *Catechismus religionis christianae* (Hebräisch-Griechisch-Lateinische Ausgabe des Catechismus von J. Calvin). Paris 1551: 2, S. 133.
1061. TREUTLER, H., *Selectarum disputationum ad jus civile Justinianum*. 2 Bde, Marburg 1596: 1, S. 79f. 82. 95. 105. 145. 238f. 346f. 361. 371. 381.
1062. TREW, A., *Physica Aristotelica conscripta et redacta ad methodum accurate demonstrativam*. Nürnberg 1656: 2, S. 425. 438.
1063. TRIBBECHOW, A., *De scholasticis doctoribus et corrupta per eos divinarum humanarumque rerum scientia liber singularis*. Gießen 1665: 1, S. 320.
1064. TRITHEMIUS, J., — 1. *Opera historica*, hrsg. v. M. Freher. 2 Tle, Frankfurt 1601: 2, S. 403. — 2. *Opera pia et spiritualia*, hrsg. v. J. Busaeus. 3 Bde, Mainz 1604—05: 2, S. 403.
1065. TSCHIRNHAUS, E. W. VON, *Medicina mentis*. Amsterdam 1687: 1, S. 274.
1066. TUDESCHI, N. (Abbas Panormitanus, Siculus), *Commentariorum in Decretalium libros, et Clementinas tomi septem*. Lyon 1512 u. ö.: 1, S. 246.
1067. TULDEN, D. VAN, *Jurisprudentia extemporalis*. Loewen 1628: 1, S. 311.
1068. TURMAIR gen. Aventin, J., *Annalium Boiorum libri VII*. Ingolstadt 1554: 1, S. 321. 2, S. 427f.
- TURNÈBE (Turnebus), A., s. SV. N. 353, 2.
1069. TURTURETUS, V., *Parallela ethica et juridica*. Paris 1629: 1, S. 74. 327.
1070. UNGEBAUER, E., *Exercitationes Justinianae ad Instituta*. Jena 1662: 1, S. 83.
1071. URSATUS, S., *De notis Romanorum commentarius in quo earum interpretationes quotquot reperiri potuerunt*. Padua 1672: 1, S. 325.
- URSINUS (Orsini), F., s. SV. N. 54, 4.
- URSPERGENSIS, Abbas, s. SV. N. 167.
1072. URSTISIUS, CHR., *Germaniae historicorum illustrium, quorum plerique ab Henrico IV. imperatore usque ad a. 1400, et ex iis quidem 7 nunquam antea editi gentis eius res gestas memoriae consecrarunt*. Frankfurt 1585: 1, S. 321. 2, S. 403.
1073. USHER (Usserius), J., *Britannicarum ecclesiarum antiquitates*. Dublin 1639. Zweite erw. Ausg., 2 Tle, London 1687: 1, S. 319.
- USUARDUS, s. SV. N. 693.
1074. VAGETIUS, J., *De stylo latino disquisitiones*. Hamburg 1613: 2, S. 422.
1075. VALERIUS, C., — 1. *Tabulae totius Dialectices*. Köln 1551. u. ö.: 1, S. 80. 2, S. 423. — 2. *Physicae, seu naturalis philosophiae institutiones*. Marburg 1593: 2, S. 423.
1076. VALERIUS MAXIMUS, *Factorum dictorumque memorabilium libri IX*: 1, S. 237.
1077. VALERIUS PROBUS, *De notis antiquarum litterarum* o. O. [1597]: 2, S. 536. 538. 558.
1078. VALLA, G., *Opus de rebus expetendis et fugiendis*. Venedig 1501: 1, S. 289.
1079. VALLA, L., *Opera*. Basel 1540, darin sämtliche folgenden Titel: — 1. *De voluptate ac vero bono libri III*: 1, S. 62. 207. — 2. *Apoloogia pro se et contra calumniatores ad Eugenium IV. Pontificem Maximum*: 1, S. 62. 207. 264. 2, S. 421f. — 3. *Dialecticarum libri III*: 1, S. 242. 2, S. 421—423.

455. — 4. *De linguae Latinae elegantia libri VI*: 1, S. 324f. — 5. *In Bartoli de insigniis et armis libellum ad Candidum Decembrem epistola*: 2, S. II. 421f.
1080. VALLESIUS (Fr. Vallés), *De iis, quae scripta sunt physice in libris sacris, sive de sacra philosophia liber singularis*. Turin 1587: 1, S. 92.
1081. VANINI, L., *De admirandis naturae reginae, deaeque mortalium, arcanis liber IV*. Paris 1616: 1, S. 494.
1082. VANTIUS, S., *Tractatus de nullitatibus processuum ac sententiarum*. Venedig 1554: 1, S. 106.
1083. VARRO, M. TERENTIUS, — 1. *Antiquitatum rerum divinarum liber I*: 1, S. 55. — 2. *De re rustica libri III*: 1, S. 85. — 3. *De lingua latina*: 2, S. 450.
1084. VASQUIUS (F. Vásquez Menchaca), *Controversiarum illustrium, aliarumque usu frequentium libri III*. Barcelona 1563 u. ö.: 1, S. 142. 415.
1085. VELLEJUS PATERCULUS, *Historiae Romanae ad Vinicium libri II*: 1, S. 316.
1086. [VELTHUYSEN, L.], *Epistolica dissertatio de principiis iusti et decori, continens apologiam pro tractatu Clarissimi Thomae Hobbii de Cive*. Amsterdam 1651: 1, S. 67. 2, S. 543.
1087. VERGIL, — 1. *Aeneis*: 1, S. 106. 224. 233. 235. 367. 401. 519. 2, S. 547. 552. 556. 577. 580. — 2. *Georgica*: 1, S. 215. 2, S. 405. — 3. *Bucolica*: 1, S. 223. 2, S. 551. 556.
1088. VÉRON, F., *Methodus Veroniana, sive brevis et perfacilis modus, quo quilibet Catholicus etiam scholis Theologicis non exercitatus, potest solis Bibliis sive Genevensia illa sint sive alia, et confessione fidei Religionis praetentae Ministrem evidenter mutum reddere, et Religionario cuicumque, quod in omnibus et singulis praetentae Reformationis suae punctis errare teneatur, demonstrare*. Köln 1619: 1, S. 497.
1089. VICTORIA (Fr. de Vitoria), *De potestate civili* (in *Relectiones theologicae XII*. Lyon 1557 u. ö.): 1, S. 64.
1090. VICOMERCATUS, F., *De principiis rerum naturalium*. Venedig 1596: 2, S. 423.
1091. VIÈTE, F., *In artem analyticam isagoge seu algebra nova*. Tours 1591: 1, S. 236. 279.
1092. VIGELIUS, N., — 1. *Dialectica juris civilis*. Basel 1573 u. ö.: 1, S. 74. 328. 2, S. 32. — 2. *Methodus juris controversi*. Basel 1579, Mainz 1652 u. ö.: 1, S. 238f. 300. 348. 414. 2, S. 46. — 3. *Digestorum juris civilis libri L*. 7 Tle, Basel 1567 u. ö.: 1, S. 300. — 4. *Methodus universi juris civilis*. Lyon 1568 u. ö.: 1, S. 300. 334. — 5. *Methodus juris pontificii*. Basel 1580 u. ö.: 1, S. 300. — 6. *Methodus juris feudalis*. Basel 1557 u. ö.: 1, S. 300. — 7. *Methodus practicarum observationum Camerae Imperialis*. Basel 1581 u. ö.: 1, S. 300. — 8. *Methodus regularum utriusque juris*. Basel 1584: 1, S. 309. 311. 2, S. 27. 557.
1093. VILLALOBIUS, J. B., *Opiniones in jure communes*. Venedig 1564: 1, S. 348.
1094. VINCENZ von Beauvais (Bellovacensis), *Speculum triplex*. Straßburg 1473: 1, S. 288.
1095. VINNIUS, A., — 1. *Partitionum juris libri IV*. Rotterdam 1663: 1, S. 307. — 2. *Commentarius ad Institutiones*. Amsterdam 1655 u. ö.: 1, S. 334.
1096. VIOTTI, B., *Libri V de demonstratione*. Paris 1564, mit einer Vorrede v. H. Conring hrsg. v. A. Fröling. Helmstedt 1661: 1, S. 279. 2, S. 405. 434. 471.
— VIRGILIUS, P., s. SV. N. 353, 2.
1097. VIVES, J. L., — 1. *Censura de Aristotelis operibus*. o. O. [1538]: 1, S. 289. — 2. *De prima philosophia, sive de intimo naturae officio* (in *De disciplinis*, Teil III, Traktat 1. Antwerpen 1531): 2, S. 423.
1098. VIVIUS, F., *Sylva communium opinionum in Thesauro communium opinionum*. Frankfurt 1616: 1, S. 348.
1099. VOET, G., — 1. *Selectarum disputationum theologicarum partes I—V*. Utrecht 1648 bis 1669: 1, S. 206. — 2. *Exercitia et Bibliotheca studiosi theologiae*. 2. erw. Ausg. Utrecht 1651: 1, S. 256. 351. — 3. *De sortis aliisque Divini Nominis Abusibus* (in *Sel.*

- disp.* Bd 3, *Disp.* 86): 1, S. 554. — 4. *De cometis* (an *Sel. disp.* Bd 5): 1, S. 499 (nicht Vossius).
1100. VOLATERRANUS (R. Maffei), *Commentariorum urbanorum libri XXXVIII*. Rom 1506: 1, S. 288f.
1101. VOLRATH, W., *Series titulorum juris ad Digesta, tabellis inclusa*. Hamburg 1654: 2, S. 33.
- VORBURG, J. PH., s. SV. N. 123.
1102. VORSTIUS, C., *Tractatus theologicus de Deo, sive de natura et attributis Dei*. Steinfurt 1610: 1, S. 495.
1103. VOSSIUS, G. J., — 1. *De veterum poetarum temporibus libri duo, qui sunt de poetis graecis et latinis*. Amsterdam 1645: 1, S. 219. — 2. *De vitiis sermonis et glossematis Latino-Barbaris libri IV*. Amsterdam 1645: 1, S. 325. 2, S. 423. — 3. *Institutionum Oratoriarum libri VI*. Leiden 1606 u. ö.: 1, S. 326. — 4. *De quatuor artibus popularibus, de philologia, et scientiis mathematicis, cui operi subiungitur chronologia mathematicorum libri III*, hrsg. v. F. Junius. Amsterdam 1660: 2, S. 32. 416. — *De historicis graecis libri IV*. Leiden 1624: 1, S. 219. — s. SV. N. 236.
1104. VOSSIUS, I., — 1. *De lucis natura et proprietate*. Amsterdam 1662: 1, S. 56. 499. 2, S. 434. 543. — 2. *De motu marium et ventorum liber*. Den Haag 1663: 2, S. 233. — 3. *De Nili et aliorum fluminum origine*. Den Haag 1666: 2, S. 235. — s. SV. N. 918, 1. 1045, 2. 1099, 4.
1105. VULCANIUS, B., *Thesaurus utriusque linguae; hoc est Philoxeni, aliorumque veterum authorum Glossaria Latino-Graeca et Graeco-Latina*. Leiden 1600: 1, S. 325.
1106. VULTEJUS, H., — 1. *Jurisprudentiae Romanae a Justiniano compositae libri II*. Marburg 1594 u. ö.: 1, S. 102. 249. 300. 360. 370. — 2. *Consilia sive responsa doctorum et professorum facultatis juridicae in Academia Marpurgensi*. 3 Bde, Marburg 1606 bis 1607. 4 Bde, Frankfurt 1631: 1, S. 114. 144. 348. 409. — 3. *Libri II de Feudis eorumdemque Jure*. Marburg 1595 u. ö.: 1, S. 130. 330f. 405. — 4. *De studio juris* (in *Jurispr. Rom.*): 1, S. 265. 2, S. 32. — 5. *Jurisprudentia Romana contracta*, hrsg. v. A. Corvinus van Belderen. 2. Aufl. Amsterdam 1658: 1, S. 358.
1107. WAGENSEIL, J. CH., — 1. *Ad J. Fechtium de infundibuli sui occasione, consilio et instituto, epistola*. [Altorf] 1693: 1, S. 276. 279. — 2. *Von Erziehung eines jungen Prinzen, der vor allen Studien einen Abscheu hat, daß er dennoch gelehrt und geschickt werde*. Leipzig 1705: 1, S. 275.
1108. WALAEUS, A., *Notae marginales ad Novum Testamentum* (in *Opera*. 2 Bde, Leiden 1647): 1, S. 335.
1109. WALENBURCH, A. u. P. VAN, — 1. *Tractatus generales de controversiis fidei*. Köln 1669: 1, S. 547. 2, S. 580—582. — 2. *De praescriptionibus catholicis*. Antwerpen 1666 (in *Tractatus de controversiis generales contracti*, Köln 1667, tr. 7): 1, S. 295. — 3. *De missione seu vocatione protestantium contra Conringium* (in *Tractatus generales*, 1669, tr. 8): 1, S. 547. — 4. *Notae ad Hon. Fabri contra Indifferentes* [Manuskript]: 1, S. 547.
1110. WALLIS, J., — 1. *Mechanica sive de motu tractatus geometricus*. London 1670: 2, S. 275. — 2. *Arithmetica infinitorum*. Oxford 1656: 1, S. 229. 2, S. 262. — 3. *Steganographia* (nicht nachgewiesen): 2, S. 129.
1111. WARD, S., *Tentamen de Dei existentia et animae immortalitate demonstranda*. Oxford 1642: 1, S. 494.
1112. WARSZEWICKI, K., *Speculum Analogiae et Metamorphosis aliquot Magnatum. Hoc est: Caesarum, Regum et maximorum Principum unius et ejusdem partim generis et nominis; partim etiam imperii ac dominationis vitarum parallelarum libri duo*. Helmstedt 1604: 2, S. 35.
1113. WECKER, J. J., *De secretis libri XVII*. Basel 1563 u. ö.: 1, S. 203.
1114. WEDEL, G. W., *Diaeta Literatorum*. Jena 1695: 2, S. 554.
1115. WEHNER, P. M., *Practicarum juris observa-*

- tionum selectarum liber. Frankfurt 1643: 2 Tle, Frankfurt 1673—74: 1, S. 325. 2, S. 33.
- Weichbild, s. SV. N. 916, 2.
1116. WEIGEL, E., — 1. *Sphaera moralis* (in SV. N. 840, 1): 1, S. 55. 276. 2, S. 543. — 2. *Analysis Aristotelica ex Euclide restituta*. Jena 1658: 1, S. 94. 235. 282. 2, S. 544. — 3. *Speculum terrae, das ist Erdspiegel nebst Beschreibung des neuen Kometen*. Jena 1665: 2, S. 393.
- WELSER (Velserus), M., s. SV. N. 832.
1117. WESENBECK, M., — 1. *Paratilla in Pandectarum libros*. Basel 1565, erw. Ausg. Basel 1568: 1, S. 312. 334. — 2. *Oeconomia juris*. Basel 1574 u. ö.: 1, S. 330. 2, S. 33. — 3. *Commentarium in titulum Codicis de pactis*. Wittenberg 1594: 1, S. 415. — s. SV. N. 932.
1118. WESENBECK, P., *Tractatus et responsa quae vulgo consilia dicuntur*. Frankfurt 1607 u. ö.: 1, S. 348. — s. SV. N. 478.
1119. WESTHEMER, B., *Collectanea Troporum, Sacrae Scripturae candidatis utilissima, ex primariis tam Hebraeorum, quam Ecclesiasticorum Commentariis congesta*. 4. Aufl. Straßburg 1535: 1, S. 326.
- WHITE, TH., s. SV. N. 1038.
1120. WICELIUS (G. Witzel), *Via regia. Methodus ad concordiam*, hrsg. v. H. Conring. Helmstedt 1650 u. ö.: 1, S. 323. 2, S. 405.
1121. WILKINS, J., *An Essay towards a Real Character and a Philosophical Language*. London 1668: 2, S. 129. 487.
1122. WILLIS, TH., — 1. *Diatribae duae medico-philosophicae, prima de fermentatione, secunda de febribus*. London 1660: 2, S. 249. 325. — 2. *Pathologiae Cerebri, et nervosi generis specimen*. Oxford 1667: 2, S. 249.
1123. WINCKELMANN, J. J., *Notitia historico-politica veteris Saxo-Westphaliae finitimarumque regionum, quatuor libris absoluta*. Oldenburg 1667: 1, S. 321.
1124. WINKLER, B., *Principiorum juris libri V*. Leipzig 1615: 1, S. 75. 300.
1125. WISSENBACH, J. J., — 1. *Emblemata Triboniani, seu Leges Pandectarum et Codicis a Triboniano interpolatae et ad novi juris rationem inflexae*. Groningen 1634. Franeker 1642: 1, S. 314. — 2. *Sylloge errorum Irnerianorum*. Franeker 1640: 1, S. 337.
1126. WITTE, H., *Memoria Jurisconsultorum nostri seculi clarissimorum renovata*. Frankfurt 1676: 1, S. 352.
1127. WOLDENBERG, CHR., *Micarum juris manipuli III*. Rostock 1665: 1, S. 324. 326f. 352. 2, S. 32.
- WOLFF, H., s. SV. N. 219, 8.
1128. WOLZOGEN, L. VAN, *De scripturarum interprete contra exercitorem paradoxum*. Utrecht 1668: 1, S. 553.
1129. WOOD, A., *Historia et Antiquitates Universitatis Oxoniensis*. Oxford 1674—75: 1, S. 320.
1130. WOWER, J., *De polymathia tractatio*, hrsg. v. Jak. Thomasius. Leipzig 1665: 2, S. 405.
1131. WREN, CHR., *Lex naturae de collisione corporum* (in *Philosophical Transactions of the Royal Society*, Vol. III, Nr. 43, II. I. 1668/69): 2, S. 157. 159. 228. 231. 271.
1132. XENOPHON, *Hellenica*: 2, S. 402.
1133. ZABARELLA, J., — *De rebus naturalibus libri XXX*. Padua 1589 u. ö., darin: 1. *De constitutione individui*: 1, S. 15f. — 2. *Liber de Accretione et Nutritione*: 1, S. 90. — 3. *Opera Logica*. Venedig 1586 u. ö.: 2, S. 434.
1134. ZACCHIAS, P., *Quaestiones medico-legales*. Leipzig 1630: 1, S. 74. 327.
1135. ZAMOSCIUS (Johann I. Graf Zamoyski), *De senatu romano libri duo*. Venedig 1563: 1, S. 315.
- ZANCHIUS, s. SV. N. 734, 1.
1136. ZANGER, J., *Tractatus de exceptionibus*. Wittenberg 1626: 1, S. 82. 2, S. 33. 43.
1137. ZASIUS, U., — 1. *Commentarium ad Pandectas*. Basel 1537: 1, S. 107. 401. — 2. *De Verborum obligationibus*. Wittenberg 1540: 1, S. 239. 416 (Caesius?).
1138. ZECH, B. VON (Leuthold von Franckenberg), *Der Europäische Herold*. Frankfurt, Leipzig und Jena 1688. Leipzig 1705: 2, S. 35.

1139. ZEHNER, J., *Adagia sacra*. Leipzig 1601: 1, S. 326.
1140. ZEPPER, PH., *Collatio legum Mosaicarum, Forensium et Romanorum*. Halle 1632: 1, S. 313. 2, S. 557.
1141. ZIEGLER, C., *De conditionibus diatribe juridica*. Jena 1655: 1, S. 101. 107. 146. 370. 403f. 416. 2, S. 547.
1142. ZIMARA, M. A., *Quaestio de Principio Individuationis* (an JEAN DE JANDUN, *Quaestiones super XII libros metaphysicorum Aristotelis*. Venedig 1505): 1, S. 12. 17.
1143. ZIMMERMANN, M., — 1. *Dissertatio Historico-Theologica ad illud Tertulliani Apologiae cap. 18. Fiunt, non nascuntur Christiani*. Leipzig 1662: 1, S. 318. — 2. *Disputatio de acceptilatione Sociniana, imprimis injuria in meritum et satisfactionem Jesu Christi*. o. O. u. J.: 1, S. 295.
1144. ZWICKER, D., — 1. *Tractatus tractatum de Contradictione*. o. O. [1666]: 1, S. 531f. — 2. *Irenicum Irenicorum seu Reconciliatoris Christianorum hodiernorum norma triplex: sana ratio, scriptura et traditiones*. o. O. 1658: 1, S. 323. 531. 2, S. 577.
1145. ZOUCHAEUS, R., *Juris et judicii feccialis, sive juris inter gentes, et quaestionum de eodem, explicatio*. Oxford 1650 u. ö.: 1, S. 300.
1146. ZWINGER, TH., *Theatrum humanae vitae*, hrsg. v. J. Zwinger. 29 Tle in 5 Bden, Basel 1604: 1, S. 289. 2, S. 5.

STELLENVERZEICHNISSE

1. STELLEN AUS DEM CORPUS JURIS CIVILIS

Das Verzeichnis ist in der Art des *Index omnium titulorum* der zahlreichen Ausgaben des *Corpus juris civilis* in der Bearbeitung von D. Gothofredus eingerichtet, insbesondere nach dem Muster der von Kaiser Leopold privilegierten *Editio nova, Prioribus correctior, 1664, Amstelaedami, apud Ioannem Blaeu, Ludov. et Dan. Elzevirios, et Lugduni Batavorum, apud Franciscum Hackium*. Wir heben bei jedem Titel das für unsere Reihenfolge maßgebliche Wort durch Sperrdruck hervor. Längere Titel kürzen wir nach Möglichkeit und setzen, wenn nötig, anstatt der ausgelassenen Worte drei Punkte. Bei Zitaten aus den Institutionen (Inst.), den Digesten (Dig.) und dem Codex (Cod.) geben wir neben dem Wortlaut des Titels seine Nummer hinter der des Buches, in dem er zu finden ist, an, z. B. De acceptilatione. Dig. 46, 4, bei einem Zitat aus einer Novelle (Nov.) dagegen nur deren Nummer, wie es Leibniz zu tun pflegt. Es bedeutet *t.*: *titulus*, *t.t.*: *totus titulus*, *l.*: *lex*, *pr.*: *in principio*, *f.*: *in fine*, *§*: *paragraphus*, *c.*: *capitulum*. Wo es uns nötig erscheint, vermerken wir in eckigen Klammern im oder zum Wortlaut des Titels eine von Leibniz gebrauchte Abkürzung bloß durch deren Anfangsbuchstaben, wie z. B. *C. D.* für *De conditionibus et demonstrationibus*; ebenso nach der Nummer eines Gesetzes oder eines Paragraphen eine bei Leibniz vorkommende andere Bezeichnungsweise, wie z. B. *l. ult.* (*lex ultima*) oder *§. pen.* (*paragraphus penultimus*). Gelegentlich setzen wir hinter diese Nummern ein Fragezeichen in eckigen Klammern, wenn uns das Zitat von Leibniz zweifelhaft erscheint und wir in unseren Texten keine Änderung daran vorgenommen haben, weil keine sichere Entscheidung getroffen werden konnte. In solchen Fällen merken wir gewöhnlich nach dem Fragezeichen die Änderung an, der wir unter mehreren möglichen den Vorzug geben.

De acceptilatione. Dig. 46, 4.

l. 4. l. 5: 1, S. 132, 33. 412, 32. 413, 20.

l. 12. l. 21: 1, S. 138, 33. 424, 28.

l. 13 pr.: 1, S. 402, 33. 403, 2.

De accusationibus et inscriptionibus. Cod. 9, 2.

l. 10: 2, S. 56, 30.

De actionibus. Inst. 4, 6.

§ 33: 1, S. 242, 6.

De actionibus emti et venditi. Dig. 19, 1.

l. 11 § 18: 1, S. 144, 29–30.

Ad exhibendum. Dig. 10, 4.

l. 9 § 4: 1, S. 139, 35.

l. 12 § 4: 1, S. 235, 21.

De adimendis, vel transferendis legatis ... Dig.

34, 4.

l. 3 pr.: 1, S. 119, 22.

§ 4: 1, S. 144, 26. 145, 30. 381, 32. 397, 19–20.

§ 9: 1, S. 147, 31. 397, 29.

l. 7. l. 10. l. 14 pr.: 1, S. 134, 27 u. 34. 397, 14.

l. 11 [? vielleicht *l. 9*]: 1, S. 139, 37. 140, 33.

l. 16. l. 17: 1, S. 122, 31. 397, 3.

l. 19 [? vielleicht *l. 9*]: 1, S. 134, 37.

l. 24 pr.: 1, S. 378, 23.

l. 24: 1, S. 109, 24. 134, 37. 378, 16. 408, 20.

l. 30 § 4 [*§. ult.*]: 1, S. 134, 26.

Ad legem Aquiliam. Dig. 9, 2.

l. 2 § 2: 1, S. 86, 4 u. 8.

l. 5 § 3: 1, S. 235, 22.

l. 23 § 2: 1, S. 118, 29. 385, 3.

Ad legem Falcidiam [L. F.]. Dig. 35, 2.

l. 1 § 16: 1, S. 122, 27. 390, 27.

l. 14: 1, S. 139, 35.

l. 30 § 7. l. 76 pr. l. 91: 1, S. 150, 27–28. 408,

16. 2, S. 526.

l. 32 § 4: 1, S. 123, 36. 394, 18.

l. 38: 1, S. 143, 28.

- l. 45. l. 53:* 1, S. 139, 34 u. 36. 425, 17—18 u. 20—21.
l. 55. l. 73 § 1: 1, S. 139, 32. 424, 21—22. 425, 14 u. 18.
l. 65: 1, S. 110, 24. 131, 30. 409, 13—14. 422, 27.
l. 66 pr.: 1, S. 140, 34. 425, 29.
l. 80 § 1: 1, S. 108, 35. 386, 31 [*l. 81*].
l. 87 § 3: 1, S. 147, 32—33. 396, 14—15.
l. 88 pr.: 1, S. 88, 7. 104, 36. 107, 18. 146, 26. 235, 26. 240, 32—33. 401, 12 u. 18.
 Cod. 6, 50.
l. 7 Auth. Sed cum test.: 1, S. 90, 11.
 De administratione et periculo tutorum ...
 Dig. 26, 7.
l. 5 § 7. l. 39 § 2: 1, S. 235, 22—23.
 De acquirenda vel amittenda possessione.
 Dig. 41, 2.
l. 1 § 3: 1, S. 91, 33.
l. 3 § 1: 1, S. 248, 12.
 § 5: 1, S. 78, 29—30. 248, 7 u. 16. 250, 8.
l. 30 § 6 [§. fm.]: 1, S. 245, 1—2.
 De acquirenda vel omittenda hereditate.
 Dig. 29, 2.
l. 13: 1, S. 383, 6.
l. 21 § 3: 1, S. 111, 38.
l. 51 § 1: 1, S. 132, 26.
l. 52 § 1. l. 53 pr.: 1, S. 147, 33. 396, 17.
l. 54: 1, S. 149, 31. 428, 5.
l. 56: 1, S. 147, 33.
l. 62: 1, S. 107, 22. 146, 38. 402, 7.
 § 1: 1, S. 109, 21. 417, 1.
l. 74 pr. § 1: 1, S. 108, 36. 123, 35. 124, 9. 150, 26. 387, 18—19. 394, 15.
l. 76 § 1: 1, S. 150, 33. 2, S. 519.
l. 79 [80] § 3: 1, S. 383, 6.
l. 84: 1, S. 109, 27.
 De acquirendo rerum dominio. Dig. 41, 1.
l. 5 § 2: 1, S. 85, 4.
l. 7. l. 9: 1, S. 93, 18.
l. 7 § 7 et seqq.: 1, S. 80, 28.
l. 12: 1, S. 81, 24.
 Ad senatusconsultum Macedonianum. Cod. 4, 28.
l. 1: 2, S. 52, 19.
 Ad senatusconsultum Silanianum s. De senatusconsulto Siliano et Claudiano.
 Ad senatusconsultum Tertullianum et Orphitianum. Dig. 38, 17.
l. 2: 1, S. 246, 18.
 § 15: 1, S. 250, 34—35. 251, 3 u. 7.
 § 17: 1, S. 249, 6. 251, 11.
 § 18: 1, S. 251, 13.
 § 44: 1, S. 146, 25. 401, 12.
l. 5 § 2: 1, S. 250, 32. 251, 1.
 Ad senatusconsultum Trebellianum [*ad Treb.*].
 Dig. 36, 1.
l. 7. l. 63 § 10: 1, S. 146, 39. 404, 31 u. 34.
l. 17 § 7. l. 57 § 1: 1, S. 115, 29. 384, 14.
l. 22: 1, S. 115, 30. 385, 29.
l. 46: 1, S. 133, 38. 381, 4.
l. 58 § 5: 1, 140, 34.
l. 63 § 1: 1, S. 148, 32. 372, 11—12.
 § 12: 1, S. 123, 37. 394, 18.
l. 65 § 1: 1, S. 119, 33. 145, 24. 381, 26. 423, 6.
 Cod. 6, 49.
l. 4: 1, S. 396, 6.
 Ad senatusconsultum Vellejanum. Dig. 16, 1.
l. 2 § 1: 2, S. 51, 15—16.
l. 6 f.: 2, S. 51, 25.
l. 11: 2, S. 20, 30. 51, 25.
l. 19 § 5 [§. ult.]: 2, S. 51, 25.
l. 21 f. [l. si pro aliquo 21]: 2, S. 52, 13.
l. 27 [l. bona fide 27]: 2, S. 51, 25.
l. 30 [l. si decipiendi 30]: 2, S. 51, 17—18.
l. 32 [l. ult.] § 3: 2, S. 51, 25.
 § 4 [*l. ult. §. pen.*]: 2, S. 20, 31. 51, 20.
 Cod. 4, 29.
l. 12 [l. si dotare 12]: 2, S. 51, 17.
l. 13 [l. si funebris 13]: 2, S. 51, 25 — 52, 7.
l. 21 [l. iubemus 21]: 2, S. 51, 20.
l. 22 [l. si mulier 22]: 2, S. 20, 31. 51, 21.
 Auth. [*si qua mulier*]: 2, S. 20, 31—32. 51, 22.
l. 23 [l. antiquae]: 2, S. 20, 32. 51, 18.
l. 25 f. [l. ult.]: 2, S. 51, 16—17. 52, 13.
 De aedilitio edicto, ... Dig. 21, 1.
l. 43: 1, S. 111, 28. 375, 6—7.
 De aequalitate dotis, ... Nov. 97.
c. 3: 1, S. 254, 15.
 De agnoscendis et alendis liberis, vel parentibus, vel patronis, vel libertis. Dig. 25, 3.

- t. t.*: 2, S. 82, 24.
l. 5 § 17: 2, S. 87, 30.
l. 6: 2, S. 87, 30.
- De alimentis vel cibariis legatis. Dig. 34, 1.
l. 2 § 1: 1, S. 141, 30.
l. 13 § 1, *l. 20 § 3*: 1, S. 115, 36. 418, 25—26.
l. 13 § 2: 1, S. 418, 26.
- De annuis legatis, et fideicommissis. Dig. 33, 1.
l. 4: 1, S. 122, 26. 134, 36. 377, 27. 390, 27.
l. 5: 1, S. 134, 36. 377, 27.
l. 10 pr.: 1, S. 123, 37. 394, 2.
l. 11: 1, S. 122, 26. 390, 27.
l. 13: 1, S. 109, 22. 383, 25—26. 417, 7.
l. 20 pr.: 1, S. 115, 36. 418, 25.
l. 21 § 5 [§. f.]: 1, S. 115, 29.
- De appellationibus et consultationibus. Cod. 7, 62.
t. t.: 2, S. 99, 9.
- De appellationibus et relationibus. Dig. 49, 1.
l. 9: 2, S. 66, 24.
l. 19 [l. si expressim]: 1, S. 106, 25.
- De Atiliano tutore, ... Inst. 1, 20.
l. 1: 1, S. 133, 24.
- De auctoritate et consensu tutorum et curatorum. Dig. 26, 8.
l. 1: 2, S. 65, 31.
l. 7 § 2 [§. f.]: 2, S. 65, 31.
l. 8: 1, S. 133, 23. 412, 34.
l. 9 [l. obligari 9] § 5 [§. tutor]: 2, S. 50, 20—21.
l. 11: 1, S. 117, 30.
- De auctoritate praestanda. Cod. 5, 59.
l. 2: 2, S. 50, 17.
l. 3: 2, S. 51, 26.
l. 4: 2, S. 51, 27.
- De auctoritate tutorum. Inst. 1, 21.
pr. § 1: 1, S. 117, 30. 384, 20.
§ 2 [§. tutor]: 2, S. 50, 20.
- De auro, argento, ... legatis. Dig. 34, 2.
l. 7 [l. si ita 7.]: 1, S. 75, 18.
l. 34: 1, S. 103, 24—25. 399, 5.
§ 1: 1, S. 133, 36—37.
- De bonis libertorum [*de bon. quae lib.*]. Dig. 38, 2.
l. 3 § 13: 1, S. 103, 27. 399, 15.
- De bonis, quae liberis in potestate patris constitutis ... adquiruntur. Cod. 6, 61.
l. 8 [l. ult.]: 1, S. 131, 29. 422, 31—32.
- De bonorum possessionibus secundum tabulas.
 Dig. 37, 11.
l. 2 § 1. l. 5. l. 6: 1, S. 424, 33.
l. 3: 1, S. 117, 38.
- De caducis tollendis [*d. c. t.*] Cod. 6, 51.
l. un.: 1, S. 130, 32. 332, 30—333, 15.
pr.: 1, S. 146, 28. 402, 1—2.
§ 2: 1, S. 111, 31. 131, 31. 375, 10. 429, 8.
§ 6: 1, S. 241, 22 u. 25. 372, 31.
§ 7: 1, S. 108, 26, 29 u. 31. 109, 23. 131, 31. 134, 30. 141, 34. 150, 31. 381, 5—6. 407, 28 u. 35. 408, 15. 411, 19. 429, 8 u. 34.
§ 9: 1, S. 109, 24. 117, 35—36. 137, 32. 141, 30. 378, 24. 384, 18.
§ 10: 1, S. 122, 28. 395, 34.
§ 11: 1, S. 136, 31. 378, 27.
- De cessione bonorum. Dig. 42, 3.
t. t.: 2, S. 65, 4.
- De codicillis. Inst. 2, 25.
§ 2: 1, S. 133, 35. 414, 33.
 Cod. 6, 36.
l. 3: 1, S. 122, 32. 397, 3.
- De collatione. Dig. 37, 6.
l. 1 § 18. l. 2 § 3: 1, S. 139, 26.
- De collegiis et corporibus. Dig. 47, 22.
t. t.: 2, S. 4, 10.
- Communia de legatis, ... Cod. 6, 43.
l. 3 [l. ult., l. final.] pr.: 1, S. 238, 17.
§ 1: 1, S. 118, 24. 249, 28.
§ 2: 1, S. 143, 30. 410, 6.
§ 3: 1, S. 143, 34. 145, 35. 150, 30. 379, 30. 429, 31.
- Communia de manumissionibus. Cod. 7, 15.
t. t.: 2, S. 98, 5—6.
- Communia praediorum, tam urbanorum, quam rusticorum. Dig. 8, 4.
l. 6 § 3 [§. f.]: 1, S. 132, 34.
l. 11 § 1 [§. fin.]: 1, S. 79, 34.
l. 18 [l. ult.]: 1, S. 132, 30. 415, 2.
- Communi dividundo. Dig. 10, 3.
l. 16: 1, S. 139, 33.
l. 28: 2, S. 61, 31.
- De communi servo manumisso. Cod. 7, 7.
t. t.: 2, S. 98, 5—6.
t. t.: 1, S. 247, 19.

De compensationibus. Dig. 16, 2.

l. 7 pr.: 1, S. 139, 31. 425, 10.

l. 8. l. 16 § 1: 1, S. 139, 37.

De conditione causa data causa non secuta.

Dig. 12, 4.

t. t.: 1, S. 110, 33. 131, 34. 379, 25. 429, 17.

l. 1 § 1: 1, S. 150, 33.

l. 3 § 9 [§. ult.]: 1, S. 115, 33. 411, 11. 418, 19.

De conditione indebiti. Dig. 12, 6.

l. 16: 1, S. 104, 22. 111, 28. 133, 38. 142, 32. 375, 6. 399, 28. 410, 17—18.

§ 1: 1, S. 134, 30. 381, 5.

l. 18: 1, S. 111, 28. 375, 6.

l. 23 § 1 [sq.]: 2, S. 65, 19.

l. 26 § 12: 1, S. 87, 26.

l. 38 [l. frater a fratre]: 2, S. 21, 8.

l. 41: 2, S. 50, 25.

l. 48: 1, S. 105, 28—29. 134, 29—30. 379, 19 bis 20. 381, 8.

l. 56: 1, S. 111, 28. 133, 39. 142, 32. 375, 6. 381, 3—4.

l. 60 pr. § 1: 1, S. 102, 31. 147, 32. 396, 14. 399, 31.

l. 63: 1, S. 109, 32. 411, 33.

l. 67: 1, S. 131, 34. 429, 17.

De conditionibus et demonstrationibus [C.D.],
et causis, et modis eorum quae in testamento
scribuntur. Dig. 35, 1.

t. t.: 1, S. 102, 22. 370, 19. 379, 23.

l. 1 pr.: 1, S. 102, 34. 131, 36. 134, 30. 376, 19. 381, 5.

§ 1: 1, S. 134, 32. 381, 6.

§ 2: 1, S. 119, 34. 133, 38. 134, 29. 381, 10.

423, 3—4.

§ 3 [§. ult.]: 1, S. 146, 17.

l. 2: 1, S. 115, 31. 118, 34. 119, 23. 418, 12. 419, 29.

l. 3: 1, S. 146, 23. 2, S. 66, 26.

l. 4 § 1: 1, S. 105, 29. 118, 28. 149, 25. 379, 20. 408, 2. 427, 22.

l. 5 § 1: 1, S. 117, 29 u. 31. 384, 19 u. 25.

l. 6 pr. § 1: 1, S. 103, 38. 114, 29—30. 115, 32. 118, 24. 120, 36. 129, 18 u. 22. 130, 31. 146, 23. 383, 2—4. 398, 23. 405, 7. 418, 20.

l. 7: 1, S. 144, 32 u. 35. 381, 22. 382, 8—9.

l. 9: 1, S. 119, 20. 419, 24.

l. 10 pr. § 1: 1, S. 118, 34. 119, 20 u. 22. 135, 30. 146, 33. 404, 22. 419, 28 u. 29.

l. 11 pr. § 1: 1, S. 108, 28. 115, 31. 119, 20, 22 bis 24. 148, 34. 372, 13. 407, 24. 419, 24. 26 u. 28.

l. 12: 1, S. 103, 23. 110, 36. 134, 26 u. 27. 146, 17. 399, 3.

l. 13: 1, S. 118, 26. 384, 31.

l. 14: 1, S. 115, 32. 418, 20.

l. 16: 1, S. 118, 25.

l. 17 § 3: 1, S. 134, 26.

l. 18: 1, S. 105, 29. 144, 32. 145, 24. 381, 22 u. 25.

l. 19 pr. § 1: 1, S. 111, 24. 133, 37. 137, 35. 146, 17—18. 377, 24—25. 381, 2. 383, 29.

l. 20: 1, S. 107, 19. 110, 22. 146, 35. 402, 12 u. 17—18.

l. 21: 1, S. 102, 34. 106, 33. 111, 38. 376, 19 u. 24. 416, 10.

l. 22: 1, S. 103, 21. 146, 29. 404, 18.

l. 23: 1, S. 121, 30—31. 122, 36. 123, 24, 33 u. 35. 124, 9. 387, 13 u. 16. 394, 15 u. 21.

l. 24: 1, S. 114, 27 u. 31. 123, 24. 135, 30. 383, 8.

l. 26 pr. § 1: 1, S. 107, 21. 111, 29. 114, 26. 120, 27. 131, 33. 146, 36. 375, 7. 384, 14. 389, 20 bis 21 u. 29. 402, 12 u. 28. 429, 15.

l. 27: 1, S. 111, 24. 118, 24. 130, 31. 398, 23. 405, 7.

l. 28: 1, S. 118, 24. 419, 20.

l. 29: 1, S. 119, 26.

l. 30: 1, S. 121, 33. 131, 33. 392, 13. 399, 26. 429, 15.

l. 31: 1, S. 104, 21. 115, 27 u. 32. 117, 37. 118, 29. 119, 24. 141, 33—34. 385, 2. 399, 26. 411, 18. 418, 20.

l. 32: 1, S. 107, 15. 114, 25. 123, 35. 416, 25.

l. 33 § 3. § 4: 1, S. 120, 31 u. 36. 131, 32. 388, 13. 398, 24. 429, 7.

l. 34 § 1: 1, S. 103, 24 u. 27. 133, 37. 381, 2. 399, 4 u. 15.

l. 35: 1, S. 122, 29. 396, 25.

l. 36: 1, S. 111, 24.

l. 37: 1, S. 103, 27—28. 107, 20. 142, 36. 144, 33. 381, 23. 401, 19.

l. 38: 1, S. 119, 25.

l. 39: 1, S. 136, 30. 393, 34.

l. 40 pr. § 2: 1, S. 111, 30. 115, 32. 116, 34. 119, 35. 134, 33. 141, 34. 375, 7. 381, 7. 387, 21. 397, 7—8. 411, 18. 418, 20. 419, 2. 423, 6.

- l. 41*: 1, S. 111, 30. 148, 32. 372, 11. 375, 7.
l. 42: 1, S. 112, 29. 144, 37. 382, 4.
l. 43 § 1. § 3: 1, S. 123, 36. 394, 17.
l. 44 pr. § 1. § 2. § 3. § 6. § 8. § 9 [*§. pen.*]. *§ 10* [*§. ult.*]: 1, S. 106, 37. 109, 22. 117, 36. 118, 26, 27 u. 33. 120, 33 u. 34. 122, 28. 123, 36 u. 37. 124, 7. 143, 35. 148, 32. 372, 11. 384, 32 u. 33. 385, 13. 390, 23. 393, 32. 394, 16. 410, 11. 416, 13 u. 16. 417, 2.
l. 45: 1, S. 103, 38. 106, 35. 114, 30. 120, 34. 383, 2—3. 416, 22.
l. 46: 1, S. 119, 36. 120, 34. 138, 26. 420, 7.
l. 47: 1, S. 109, 29—30. 136, 33. 137, 33. 372, 29. 412, 15.
l. 49: 1, S. 119, 38. 150, 32.
l. 51 pr. § 1: 1, S. 109, 29—30. 117, 29. 118, 29 u. 31. 122, 29, 32 u. 34. 385, 2 u. 7. 396, 25 u. 28. 412, 15.
l. 52: 1, S. 107, 28 u. 36. 146, 18. 372, 25. 383, 29. 416, 22. 418, 2.
l. 53: 1, S. 147, 31. 397, 29.
l. 54 § 1: 1, S. 121, 33 u. 37. 131, 33. 395, 32. 429, 15.
l. 55: 1, S. 106, 38. 111, 24. 112, 32. 117, 36. 135, 30. 410, 22. 416, 17.
l. 56: 1, S. 115, 32. 120, 31, 33 u. 34. 121, 28 u. 31. 124, 7. 146, 15. 384, 3. 390, 22. 393, 32. 394, 15. 395, 8. 418, 20.
l. 57: 1, S. 113, 32. 115, 32. 411, 9.
l. 58: 1, S. 104, 21. 405, 25.
l. 59 § 1: 1, S. 104, 21. 111, 27. 141, 34. 405, 25. 408, 33. 411, 18.
l. 60 pr. § 1: 1, S. 102, 36. 106, 34. 108, 27. 141, 30. 376, 19. 407, 31. 411, 22.
l. 61: 1, S. 118, 34. 119, 23. 419, 29.
l. 62 § 1. § 2 [*§. f.*]: 1, S. 123, 36. 146, 29. 394, 17. 404, 18.
§ 6 [*? vielleicht § 2*]: 1, S. 134, 26—27.
l. 63: 1, S. 146, 29. 404, 18.
l. 64 § 1: 1, S. 146, 26, 27 u. 33. 401, 19, 20—21 u. 24. 404, 22.
l. 65: 1, S. 138, 26. 411, 17.
l. 66 f.: 1, S. 115, 32. 141, 31. 418, 20.
l. 67: 1, S. 144, 26, 32 u. 35. 145, 25 u. 27. 381, 22, 27 u. 29. 382, 8.
l. 68: 1, S. 119, 20. 146, 33. 404, 22. 419, 24 u. 29.
l. 69: 1, S. 107, 35. 117, 37. 141, 34. 385, 2. 411, 18. 417, 30 u. 31.
l. 70: 1, S. 137, 28. 373, 8—9.
l. 71 § 1. § 2: 1, S. 143, 25. 146, 33. 404, 21 u. 28.
l. 72 § 2. § 3: 1, S. 144, 34. 145, 28. 381, 33. 382, 8.
§ 4: 1, S. 104, 23. 146, 30 u. 33. 399, 29. 404, 19.
§ 5: 1, S. 119, 32. 146, 29 u. 33. 404, 18. 423, 1.
§ 7: 1, S. 103, 37. 398, 21.
§ 8: 1, S. 111, 23.
l. 73: 1, S. 119, 33. 144, 32 u. 37. 381, 22. 382, 3.
l. 74: 1, S. 117, 27. 123, 24 u. 26. 145, 37. 391, 12. 404, 18. 406, 11. 429, 25—26.
l. 75: 1, S. 133, 38. 134, 29. 381, 4 u. 10.
l. 77 pr. § 2. § 3 [*§. ult.*]: 1, S. 137, 28 u. 33. 144, 34. 145, 23 u. 28. 373, 8—9. 378, 12. 381, 25 u. 33. 382, 8.
l. 78 pr. § 1: 1, S. 108, 29. 115, 32. 117, 23. 120, 28. 389, 33. 407, 29. 418, 20 u. 28.
l. 79 pr. § 1: 1, S. 102, 31. 119, 34. 371, 24. 423, 1.
§ 2: 1, S. 144, 32—33. 145, 27 u. 33. 381, 22 u. 29. 428, 28.
§ 3: 1, S. 119, 31. 131, 29. 422, 31.
§ 4 [*§. ult.*]: 1, S. 146, 26, 30 u. 33. 401, 21. 404, 18.
l. 80: 1, S. 145, 35. 379, 29 u. 33.
l. 81 pr. § 1: 1, S. 105, 37. 109, 29—30. 114, 32. 115, 27. 120, 31. 121, 35. 136, 30 u. 32. 378, 22 u. 27. 383, 9. 388, 13. 412, 15. 418, 20.
l. 82: 1, S. 136, 33. 137, 33.
l. 83: 1, S. 108, 34. 133, 33. 408, 2. 414, 19, 20, 21, 27 u. 29.
l. 84: 1, S. 108, 33. 111, 24. 114, 29—30. 115, 32 u. 37. 383, 3. 418, 20 u. 26.
l. 85: 1, S. 104, 30—32.
l. 86: 1, S. 109, 29—30. 136, 34. 372, 29. 412, 15.
l. 87: 1, S. 109, 29—30. 122, 29 u. 32. 135, 29. 396, 25 u. 28. 412, 15.
l. 88: 1, S. 122, 29. 396, 25.
l. 89: 1, S. 122, 32. 135, 29. 136, 16. 147, 35. 396, 21 u. 28. 397, 8.
l. 90: 1, S. 122, 33. 396, 27. 397, 3.
l. 91: 1, S. 103, 22. 111, 24. 118, 34. 119, 25. 379, 19. 385, 2. 404, 21.

- l. 92:* 1, S. 145, 31.
l. 94: 1, S. 109, 23. 115, 27. 118, 27, 29 u. 31.
 134, 37. 384, 33. 385, 2 u. 10. 411, 23. 418, 31.
l. 95: 1, S. 134, 37. 378, 16.
l. 97: 1, S. 145, 26. 146, 37. 381, 27. 402, 18.
l. 99: 1, S. 146, 16. 376, 18. 384, 6.
l. 100: 1, S. 114, 36.
l. 101 pr. § 3 [§. *pen.*]. § 4: 1, S. 111, 24. 114,
 29–30. 115, 37. 122, 27. 144, 34–35. 382, 8.
 383, 3. 390, 27. 418, 27.
l. 103: 1, S. 150, 26. 406, 8.
l. 104: 1, S. 104, 21. 109, 21. 111, 27. 118, 29.
 119, 24. 130, 36. 385, 2. 405, 25. 408, 33. 420,
 29.
l. 105: 1, S. 143, 32 u. 33. 410, 10.
l. 106: 1, S. 134, 27 u. 34. 144, 35. 145, 25. 381,
 17 u. 27. 382, 8.
l. 107: 1, S. 111, 24. 134, 27 u. 34. 144, 32. 146,
 16. 373, 14. 376, 19. 381, 17 u. 22. 384, 6.
 397, 14.
l. 108: 1, S. 137, 33. 146, 39. 378, 12. 404, 34.
l. 109: 1, S. 105, 29. 117, 29. 118, 29. 379, 21.
 385, 2 u. 3.
l. 112 pr. § 1. § 2: 1, S. 108, 35. 120, 36. 121, 31.
 122, 36–37. 386, 30. 387, 14. 388, 13.
 394, 6.
 De conditionibus insertis ... Cod. 6, 46.
t. 1.: 1, S. 102, 23. 370, 30.
l. 2: 1, S. 145, 29. 146, 29. 381, 34. 404, 25. 405,
 5.
l. 3: 1, S. 111, 31. 131, 32. 375, 9. 429, 7–8.
l. 4: 1, S. 119, 24.
l. 5: 1, S. 428, 9.
l. 6 [l. *pen.*]: 1, S. 120, 31–32. 121, 37.
l. 7: 1, S. 106, 37. 115, 27. 116, 33. 416, 23.
 419, 4.
 De conditionibus Institutionum [C. J.]. Dig.
 28, 7.
t. 1.: 1, S. 102, 22 u. 27. 370, 18, 25 u. 33. 386, 3.
l. 1.: 1, S. 111, 34. 146, 23. 423, 9. 428, 31. 2,
 S. 66, 25.
l. 2 pr.: 1, S. 114, 36. 131, 31. 148, 33. 372, 12.
 429, 7.
 § 1: 1, S. 120, 30 u. 36. 372, 12. 388, 12.
l. 3: 1, S. 114, 30. 383, 2.
l. 4: 1, S. 104, 29 u. 31. 146, 23. 241, 3.
 § 1: 1, S. 144, 33 u. 35. 145, 24. 241, 4. 381, 22
 u. 27. 382, 8.
l. 5: 1, S. 120, 27. 389, 23.
l. 6: 1, S. 104, 24. 116, 34. 129, 19. 146, 23. 419,
 3. 423, 9. 2, S. 66, 25.
l. 7: 1, S. 107, 20. 111, 34. 145, 24. 146, 26. 381,
 27. 401, 19 u. 20.
l. 8: 1, S. 106, 30. 111, 34. 146, 36. 402, 17. 428,
 32. 429, 4.
pr.: 1, S. 148, 33.
 § 3: 1, S. 146, 24.
 § 4: 1, S. 129, 20 u. 22. 389, 30. 394, 29.
 § 5: 1, S. 146, 41. 389, 29.
 § 6: 1, S. 111, 29. 146, 36. 375, 7. 402, 28.
 § 7: 1, S. 118, 38. 148, 33. 372, 13. 420, 1.
 § 8 [§. *ult.*]: 1, S. 145, 36 u. 37–38. 150, 31.
 429, 33.
l. 9: 1, S. 107, 19 u. 23. 130, 27–28. 146, 25.
 401, 11 u. 16. 402, 6.
l. 10: 1, S. 105, 30. 119, 24. 379, 8. 414, 26.
pr.: 1, S. 133, 36. 381, 1.
 § 1: 1, S. 103, 27. 112, 28. 309, 15.
l. 11: 1, S. 114, 30. 383, 2.
l. 12: 1, S. 107, 26 u. 34. 133, 33. 414, 26. 417, 30.
l. 13: 1, S. 150, 32–33.
l. 14: 1, S. 107, 18, 19 u. 24. 110, 22 u. 24. 130,
 27–28. 132, 23. 146, 25. 401, 11, 16 u. 17.
 409, 14. 2, S. 66, 26.
l. 15: 1, S. 106, 31. 107, 16, 19, 21 u. 23. 146, 26.
 400, 24. 401, 12 u. 16. 402, 5 u. 7. 414, 28.
l. 16: 1, S. 88, 19. 104, 33 u. 35. 112, 27. 146, 24.
 242, 34–35. 374, 17.
l. 17: 1, S. 122, 30. 396, 26.
l. 18: 1, S. 111, 34. 137, 28 u. 33. 373, 8–9.
 § 1: 1, S. 115, 32. 378, 12.
l. 20: 1, S. 115, 32. 146, 23. 241, 4. 383, 2. 403,
 24. 418, 19.
pr.: 1, S. 114, 30.
 § 1: 1, S. 104, 29 u. 31. 106, 32. 422, 5.
 § 2: 1, S. 130, 28 u. 29.
l. 21. l. 22: 1, S. 129, 31.
l. 23: 1, S. 109, 24. 114, 30. 115, 33. 116, 32.
 117, 25. 120, 29. 383, 2. 389, 27. 418, 19.
l. 24: 1, S. 116, 32. 120, 29. 389, 27.
l. 25: 1, S. 117, 32. 384, 25.
l. 26: 1, S. 117, 29. 384, 19.

- l. 27*: 1, S. 110, 23. 115, 33. 146, 40. 418, 19.
§ 1: 1, S. 133, 35. 414, 34.
l. 28 [l. ult.]: 1, S. 108, 33. 109, 24. 117, 35. 119, 27, 29 u. 34. 131, 31. 133, 33. 148, 33. 150, 29 u. 31. 372, 13. 384, 17. 385, 14. 414, 26 u. 28. 429, 7, 30 u. 33.
 De constituta pecunia. Dig. 13, 5.
l. 19: 1, S. 111, 29. 375, 6.
 De contrahenda et committenda stipulatione. Cod. 8, 38.
l. 12: 1, S. 150, 33. 430, 4.
l. 13: 1, S. 87, 24. 117, 36.
 De contrahenda emtione. Dig. 18, 1.
l. 7: 1, S. 107, 32. 118, 21. 132, 22. 415, 7. 417, 26. 419, 18.
l. 8 § 1: 1, S. 424, 22.
l. 9 fin.: 2, S. 65, 26.
l. 14: 2, S. 65, 28.
l. 34 § 2: 1, S. 111, 26. 130, 25. 405, 15. 408, 25. *§ 7 [§. f.]*: 2, S. 65, 31.
l. 35 § 1: 1, S. 118, 22. 419, 18.
l. 46: 2, S. 65, 31.
l. 50: 1, S. 115, 33.
l. 61: 1, S. 130, 34. 408, 30. Cod. 4, 38.
l. 13: 1, S. 107, 32.
l. 15 [l. ult.]: 1, S. 118, 21. 419, 16.
 De curatoribus. Inst. 1, 23.
§ 2: 2, S. 51, 6.
 De defensoribus. Nov. 15.
[c. 3]: 1, S. 145, 29. 381, 34.
 Depositum, vel contra. Dig. 16, 3.
l. 1 § 6: 1, S. 111, 24–25.
 De diversis (et) temporalibus praescriptionibus. Dig. 44, 3.
l. 14: 1, S. 246, 15.
§ 3: 1, S. 244, 15–16.
 De divisione rerum et qualitate. Dig. 1, 8.
l. 6 § 1: 2, S. 4, 12.
 De doli mali et metus exceptione. Dig. 44, 4.
l. 5: 1, S. 142, 32. 143, 29. 145, 30. 381, 32. 410, 17.
 De dolo malo. Dig. 4, 3.
l. 1 § 3 [? vielleicht l. 7 § 3]: 1, S. 240, 12.
 De donationibus. Inst. 2, 7.
§ 3: 1, S. 378, 3.
§ 4 [§. ult.]: 1, S. 247, 19. Dig. 39, 5.
l. 6: 1, S. 95, 10.
l. 7 [l. filius familias 7]: 2, S. 52, 26.
l. 29 seq. [l. quidam 30]: 2, S. 65, 21–22. Cod. 8, 54.
l. 3: 1, S. 138, 31. 424, 25.
l. 34 § 3: 1, S. 390, 31.
§ 4 [§. si quis aut.]: 2, S. 64, 4.
l. 35 § 4 [§. sed et si quis]: 2, S. 64, 21.
l. 36 § 3: 2, S. 64, 23.
 De donationibus causa mortis [*de don. M. C.*]. Cod. 8, 57.
l. 4: 1, S. 144, 33. 381, 23.
 De donationibus, quae sub modo ... conficiuntur. Cod. 8, 55.
t. 1: 1, S. 132, 33.
t. t.: 1, S. 110, 33. 379, 25–26.
l. 1: 1, S. 132, 30–31.
l. 5 [l. f.]: 1, S. 115, 30. 385, 30.
 De dote praelegata. Dig. 33, 4.
l. 12: 1, S. 129, 22. 146, 23. 394, 30. 423, 9–10.
 De edendo. Cod. 2, 1.
l. 4: 1, S. 240, 22.
 De emtione et venditione. Inst. 3, 24.
§ 1: 1, S. 118, 21. 419, 15.
§ 4 [§. pen.]: 1, S. 107, 32–33. 132, 21–22. 415, 6–7.
 De errore advocatorum. Cod. 2, 10.
t. t.: 2, S. 54, 28–29.
l. 3 [l. f.]: 2, S. 54, 28–29.
 De evictionibus, et duplae stipulatione. Dig. 21, 2.
l. 4: 1, S. 406, 28.
l. 56: 1, S. 93, 14.
l. 74 § 1: 1, S. 113, 35. 406, 25.
 De exceptione rei judicatae. Dig. 44, 2.
l. 11 § 10 [§. f.]: 1, S. 149, 30.
 De exceptionibus seu praescriptionibus. Cod. 8, 36.
l. 8 seq.: 2, S. 86, 25.
 De excusationibus. Dig. 27, 1.
l. 45 § 1: 1, S. 110, 35. 149, 31. 380, 17. 428, 21–22.
 Ex quibus causis majores vigintiquinque annis in integrum restituuntur. Dig. 4, 6.

- l. 1 § 1*: 2, S. 66, 24.
l. 26 § 9 [*§. f.*]: 2, S. 66, 24.
 De extraordinariis cognitionibus. Dig. 50, 13.
l. 1 § 13: 1, S. 115, 33. 419, 9.
 Familiae erciscundae. Dig. 10, 2.
l. 7: 1, S. 143, 36–37. 410, 14.
l. 8 § 1: 1, S. 85, 10.
l. 12 § 1: 1, S. 139, 32. 149, 29.
 § 2: 1, S. 109, 29. 143, 27. 409, 28. 412, 15.
l. 34: 1, S. 104, 23. 114, 25. 399, 29.
 De fideicommissariis hereditatibus. Inst. 2, 23.
 § 1: 1, S. 146, 27. 401, 20.
 De fideicommissariis libertatibus. Dig. 40, 5.
l. 4 § 6: 1, S. 118, 31. 385, 7.
l. 6 § 2 [wohl *l. 46 § 2*]: 1, S. 146, 18.
l. 11: 1, S. 144, 27.
l. 14: 1, S. 118, 19 u. 24. 148, 32. 372, 12.
 419, 13.
l. 17: 1, S. 108, 24. 118, 24. 417, 22–23.
l. 18 § 2 [?]: 1, S. 134, 31. 381, 10–11.
l. 21: 1, S. 144, 27.
l. 23 § 3: 1, S. 134, 31. 381, 11.
 § 4 [*ult.*]: 1, S. 108, 36. 116, 34–35. 387,
 19–20. 2, S. 526.
l. 39 § 3 [?]: 1, S. 418, 21.
l. 41 § 1: 1, S. 117, 26. 383, 23. 418, 30.
 § 2. § 4: 1, S. 118, 19 u. 24. 419, 13.
 § 10: 1, S. 119, 38.
 § 12: 1, S. 129, 17. 405, 23. 418, 33.
 § 16: 1, S. 103, 38. 398, 23.
l. 42: 1, S. 136, 35.
l. 43 § 1 [? vielleicht: *l. 41 § 1*]: 1, S. 134, 27–28
 u. 34–35. 381, 17.
l. 46 pr. § 1. § 2. § 3. § 4: 1, S. 107, 28, 30–32,
 34 u. 40. 108, 24. 118, 18 u. 24. 416, 33. 417,
 24 u. 30. 419, 13.
l. 47 § 3: 1, S. 135, 29. 397, 23.
l. 56: 1, S. 137, 34.
l. 61 § 1. § 2 [? vielleicht: De manumissis testa-
 mento. Dig. 40, 4. *l. 61 § 1. § 2*]: 1, S. 111,
 29–30. 375, 8.
 Cod. 7, 4.
l. 16: 1, S. 111, 25. 242, 25.
 De fideicommissis. Cod. 6, 42.
l. 19: 1, S. 122, 32.
l. 30: 1, S. 114, 36.

- De fide instrumentorum. Cod. 4, 21.
l. 14: 1, S. 240, 21.
l. 17: 2, S. 64, 30.
 De fidejussoribus et mandatoribus. Dig. 46, 1.
l. 5: 1, S. 129, 24. 248, 19. 423, 16.
l. 6 § 1: 1, S. 132, 21. 138, 32. 415, 6.
l. 16: 1, S. 130, 38. 132, 21. 415, 6.
 § 5: 1, S. 111, 29. 375, 9. 424, 27.
l. 28 [*l. si contendat*]: 2, S. 39, 11.
l. 29: 1, S. 130, 38. 422, 12. 424, 27.
l. 44: 1, S. 144, 36. 382, 2.
l. 70 § 4 [*§. pen.*]: 2, S. 64, 26. 81, 29–39.
 Cod. 8, 41.
l. 3 [*auth. praes.*]: 1, S. 135, 36. 146, 19. 386, 5.
 Nov. 4.
c. 1: 1, S. 135, 36. 386, 5.
 Finium regundorum. Dig. 10, 1.
l. 13 [*l. ult.*]: 1, S. 77, 13. 327, 26.
 De furtis. Dig. 47, 2.
l. 37: 1, S. 85, 19.
 De gradibus et affinibus. Dig. 38, 10.
l. 1. l. 3. l. 10: 1, S. 168, 32. 207, 22–23.
 De heredibus instituendis [*H. J.*]. Inst. 2, 14.
 § 9: 1, S. 102, 27. 371, 2.
 § 10: 1, S. 146, 15. 384, 3. 2, S. 66, 25.
 § 11: 1, S. 120, 27–28. 389, 23.
 Dig. 28, 5.
l. 2 pr.: 1, S. 133, 36. 380, 34.
l. 3 § 1: 1, S. 136, 33. 372, 28.
l. 4: 1, S. 133, 33. 414, 24.
 § 1: 1, S. 108, 32. 408, 1.
l. 5: 1, S. 109, 24. 119, 27.
l. 6 § 4: 1, S. 104, 24. 109, 24 u. 36. 129, 31–32.
 241, 12. 373, 3. 412, 11.
l. 7: 1, S. 136, 34. 372, 28.
l. 9 pr.: 2, S. 65, 24.
 § 4: 1, 130, S. 37.
 § 5: 1, S. 111, 25. 146, 15. 384, 10.
 § 6: 1, S. 130, 17. 383, 5.
 § 11: 1, S. 133, 36. 380, 34.
 § 14: 1, S. 105, 29. 109, 37. 129, 32. 241, 10.
 373, 6. 379, 20.
 § 17. § 18: 1, S. 105, 29–30. 136, 35. 372,
 33.
l. 17: 1, S. 130, 27.
l. 19: 1, S. 111, 19–20. 374, 12.

- l. 20 § 1*: 1, S. 135, 30.
l. 21 § 1: 1, S. 136, 36. 241, 17. 372, 32.
l. 22: 1, S. 241, 17. 372, 32.
l. 23 § 1: 1, S. 119, 26.
 § 2: 1, S. 108, 28. 109, 21. 407, 31 u. 35.
l. 27: 1, S. 131, 33. 429, 15.
 § 2 [§. f.]: 1, S. 122, 30. 147, 34. 396, 26.
 397, 6.
l. 29: 1, S. 120, 30. 130, 27 u. 29. 137, 34. 388, 11.
 403, 24.
l. 31: 1, S. 141, 33.
l. 32: 1, S. 107, 36. 418, 1.
l. 33: 1, S. 131, 33. 147, 33 u. 34. 396, 17. 429, 15.
l. 34: 1, S. 129, 19—20. 394, 29. 415, 16.
l. 36: 1, S. 111, 40. 424, 14.
l. 38: 1, S. 420, 29.
 § 2. § 3. § 4: 1, S. 104, 22. 136, 33. 372,
 29.
l. 42: 1, S. 133, 33.
l. 43: 1, S. 129, 24. 247, 17. 423, 15.
l. 44: 1, S. 121, 36.
l. 45: 1, S. 146, 23. 423, 9.
l. 50: 1, S. 146, 15. 384, 3. 400, 21. 423, 33.
 § 1: 1, S. 146, 23. 423, 9.
l. 51: 1, S. 109, 37. 129, 32. 241, 10. 373, 6.
 § 1: 1, S. 119, 25. 146, 20. 383, 31.
l. 56: 1, S. 139, 29. 420, 27.
l. 59 § 4: 1, S. 130, 35. 408, 33.
 § 6: 1, S. 131, 34. 141, 33. 411, 17. 429, 16.
l. 67: 1, S. 147, 34. 397, 6.
l. 68: 1, S. 107, 28 u. 36. 146, 20. 383, 31.
 416, 32. 418, 1.
l. 69: 1, S. 103, 28. 105, 24. 107, 26 u. 34. 375, 33.
 399, 15.
l. 70: 1, S. 130, 27. 403, 20.
l. 71: 1, S. 130, 29. 403, 24.
l. 73: 1, S. 137, 34. 378, 21.
l. 81 § 1: 1, S. 130, 29. 403, 24.
l. 85: 1, S. 112, 29. 390, 3.
l. 86: 1, S. 133, 33. 414, 26.
 pr.: 1, S. 104, 26. 400, 2.
l. 87: 1, S. 131, 32. 429, 7.
l. 88. l. 89: 1, S. 130, 35.
l. 92 [l. ult. §. 1.]: 1, S. 148, 33. 372, 12.
 De hereditate vel actione vendita. Dig. 18, 4.
l. 17. l. 19: 1, S. 138, 30.

- De hereditatis petitione. Dig. 5, 3.
 l. 32: 2, S. 29, 26.
 l. 36. l. 38: 1, S. 78, 18.
 De heredum qualitate et differentia. Inst. 2, 19.
 § 7 [§. *fin.*]: 1, S. 138, 26.
 De hereticis et Manichaeis et Samaritis. Cod.
 1, 5.
 l. 12: 1, S. 532, 29.
 De his quae poenae causa [*nom.*] relinquuntur.
 Dig. 34, 6.
 t. t.: 1, S. 130, 31. 405, 6.
 l. 2: 1, S. 103, 23. 111, 25. 399, 3.
 De his quae poenae nomine ... relinquuntur. Cod.
 6, 41.
 t. t.: 1, S. 130, 31.
 l. un.: 1, S. 130, 28—29. 405, 8.
 De his, quae pro non scriptis habentur. Dig. 34, 8.
 t. t.: 1, S. 106, 24.
 l. 1: 1, S. 130, 28. 403, 21.
 De his quae sub modo legata, vel fideicommissa
 relinquuntur. Cod. 6, 45.
 t. t.: 1, S. 110, 33. 379, 25—26.
 l. 1: 1, S. 114, 30. 115, 34. 418, 21.
 De his quae ut indignis auferuntur. Dig. 34, 9.
 l. 10: 1, S. 146, 26. 401, 20.
 De his, qui a non domino manumissi sunt. Cod.
 7, 10.
 t. t.: 2, S. 98, 5—6.
 De his, qui sui vel alieni juris sunt. Dig. 1, 6.
 l. 10 [l. penult.]: 2, S. 82, 24—25.
 De incertis personis. Cod. 6, 48.
 l. 4 [l. f.]: 2, S. 4, 16.
 De indicta viduitate. Cod. 6, 40.
 t. t.: 1, S. 146, 30—31. 404, 19.
 l. 2 Auth. Cui relictum: 1, S. 145, 26. 381, 34.
 l. 3: 1, S. 146, 30. 404, 19.
 De in diem [*d.*] addictione [*add.*]. Dig. 18, 2.
 t. t.: 1, S. 379, 25.
 l. 1: 1, S. 104, 24.
 l. 2 pr.: 1, S. 110, 31. 120, 27. 136, 26. 145, 35.
 379, 29 u. 35. 386, 8.
 § 1: 1, S. 145, 33.
 fin.: 1, S. 149, 32.
 l. 4 pr.: 1, S. 136, 26. 386, 8.
 § 3: 1, S. 142, 35. 415, 30.
 l. 6: 1, S. 149, 32. 426, 34—427, 1.

- De infantibus expositis, liberis et servis ... Cod.
8, 52.
l. 1. l. 2: 2, S. 82, 25.
- De ingenuis manumissis. Cod. 7, 14.
l.: 2, S. 98, 5–6.
l. 5 [l. diffamari]: 2, S. 39, 11.
- De injusto, rupto, irritato testamento. Dig.
28, 3.
l. 1: 1, S. 133, 33. 414, 24.
l. 16: 1, S. 90, 17. 103, 25 u. 30. 146, 23. 399, 5.
fn.: 1, S. 423, 9.
- De inofficioso testamento. Dig. 5, 2.
l. 8 § 14: 2, S. 55, 33.
Cod. 3, 28.
l. 15. l. 30. l. 35. l. 36: 1, S. 133, 29.
l. 27: 2, S. 58, 24.
l. 32: 1, S. 133, 29. 137, 34. 414, 18, 20 u. 29.
- In quibus causis [c.] pignus, vel hypotheca tacite
contrahitur. Dig. 20, 2.
l. 1: 1, S. 254, 14.
- De inspiciendo ventre. Dig. 25, 4.
l. 4: 1, S. 235, 22.
- De institutionibus et substitutionibus, et resti-
tutionibus sub conditione factis. Cod. 6, 25.
l. 1: 1, S. 102, 23. 370, 19–20.
l. 1: 1, S. 108, 38. III, 31. III, 30. III, 34.
131, 31. 146, 33. 148, 33–34. 372, 13. 375,
9–10. 404, 21. 418, 21. 429, 7.
l. 2: 1, S. 107, 20. 131, 31 u. 33. 146, 33. 401,
19–20. 404, 21. 429, 7 u. 15.
l. 3: 1, S. 115, 30. 385, 30.
l. 4: 1, S. 108, 38. 133, 31 u. 33–34. 408, 7. 414, 30.
l. 5: 1, S. 146, 29. 390, 3. 404, 25.
l. 6: 1, S. 120, 28. 389, 23–24. 390, 3.
pr.: 1, S. 112, 29.
§ 1: 1, S. 114, 36–37.
l. 7: 1, S. 118, 34. 119, 23. 419, 29–30.
l. 8: 1, S. 111, 40. 424, 14–15.
l. 10 [? vielleicht l. 1]: 1, S. 108, 33.
- De inutilibus stipulationibus. Inst. 3, 20.
§ 1: 1, S. 86, 23.
§ 2: 1, S. 405, 14–15.
§ 10: 2, S. 66, 27.
§ 11: 1, S. 146, 15. 384, 3. 422, 11. 423, 29.
§ 13: 1, S. 428, 1.
§ 14: 1, S. 148, 35. 428, 1.
- § 25:* 1, S. 141, 35. 411, 21.
Cod. 8, 38.
l. 4: 1, S. 130, 27. 403, 21–22.
- De judiciis. Dig. 5, 1.
l. 2: 2, S. 65, 24.
l. 14: 1, S. 238, 16–17.
l. 28: 1, S. 103, 26. 137, 36. 399, 13.
§ 5: 1, S. 90, 19.
l. 35: 1, S. 413, 27.
l. 49: 2, S. 47, 7.
l. 76: 1, S. 91, 9 u. 22. 92, 6.
- De jure codicillorum [J. C.]. Dig. 29, 7.
l. 4 pr.: 1, S. 144, 27.
l. 6: 1, S. 133, 35. 414, 33.
- De jure [j.] deliberandi. Dig. 28, 8.
l. 1 pr.: 1, S. 117, 34.
- De jure dotium. Dig. 23, 3.
l.: 2, S. 98, 28–30. 99, 5.
l. 7 § 3: 1, S. 142, 34.
l. 10 § 5: 1, S. 114, 25. 415, 34.
l. 21. l. 41: 1, S. 137, 34. 378, 4.
l. 43: 1, S. 132, 33.
l. 57: 1, S. 130, 35.
l. 79: 1, S. 402, 8.
§ 1: 1, S. 107, 16.
- De jure fisci. Dig. 49, 14.
l. 6: 1, S. 141, 30. 411, 22.
l. 13 § 9 [§. pen.]: 2, S. 55, 33.
- De jurejurando. Dig. 12, 2.
l. 31 [l. admonendi]: 1, S. 340, 10–11.
- De jure naturali, gentium et civili [J. N. G. et C.].
Inst. 1, 2.
pr. § 1: 1, S. 83, 12.
- De jure reipublicae. Cod. 11, 30.
l. 3: 2, S. 66, 23–24.
- De jurisdictione. Dig. 2, 1.
l. 15: 2, S. 65, 24.
l. 16. l. 17: 1, S. 235, 22–21.
l. 19 pr.: 1, S. 235, 20.
- De justitia, et jure [J. et J.]. Dig. 1, 1.
l. 1: 1, S. 73, 20.
l. 3 [l. ut vim.]: 1, S. 432, 23.
l. 10 § 2: 1, S. 73, 12.
l. 11 [l. penult.]: 2, S. 127, 4.
- De legatis. Inst. 2, 20.
§ 1: 1, S. 130, 32.

- § 17: 1, S. 120, 30. 388, 11.
 § 31: 1, S. 134, 26.
 Cod. 6, 37.
l. r. l. 8: 1, S. 115, 35–36. 418, 21 u. 26.
 De legatis et fideicommissis. (1.) [*L. r.*] Dig. 30.
l. r [?] vielleicht *l. r L. 2*: 1, S. 107, 38.
l. 3: 1, S. 105, 31. 137, 35. 146, 16. 377, 24.
 379, 8. 384, 5–6.
l. 4: 1, S. 146, 19. 383, 29.
l. 5 § 1: 1, S. 114, 36.
l. 6: 1, S. 105, 31. 133, 36. 379, 8. 381, 1–2.
 § 1 [wohl *l. 17 § 1*]: 1, S. 103, 24. 399, 4.
l. 12: 1, S. 381, 16.
 § 1: 1, S. 146, 23.
 § 3 [*§. ult.*]: 1, S. 122, 31. 396, 28.
l. 15 § 1: 1, S. 391, 6–7.
l. 16 pr. § 2: 1, S. 391, 7.
l. 17 § 1: 1, S. 105, 31. 133, 36. 379, 9. 381, 1.
 § 3 [?]: 1, S. 381, 17.
l. 22: 1, S. 91, 12.
l. 28: 1, S. 133, 29.
l. 29: 1, S. 129, 16. 130, 36. 384, 8. 420,
 29–30.
l. 30 § 4: 1, S. 133, 38. 134, 29. 381, 4 u. 9.
l. 33: 1, S. 392, 23.
l. 34 § 15 [*§. ult.*]: 1, S. 93, 12. 122, 35. 387, 8.
l. 36: 1, S. 133, 37–38. 249, 30.
l. 41 § 2: 1, S. 111, 27. 143, 33.
l. 43 § 2 [*§. pen.*]: 1, S. 107, 30 u. 38. 130, 31.
 405, 7. 417, 18. 418, 4.
l. 46: 1, S. 130, 28.
l. 49 § 2: 1, S. 105, 23.
 § 3: 1, S. 141, 33.
l. 52: 1, S. 120, 30. 135, 29. 141, 33.
l. 52 pr.: 1, S. 388, 12.
 § 1: 1, S. 147, 34.
l. 54 § 1. § 2: 1, S. 115, 34. 118, 23–24 u.
 29–30. 385, 3. 418, 19.
l. 62: 1, S. 388, 12.
l. 65: 1, S. 91, 12.
 § 1: 1, S. 107, 35. 141, 33. 146, 20. 383, 31.
 411, 17. 417, 31.
l. 68 § 3 [*§. f.*]: 1, S. 119, 34.
l. 74: 1, S. 396, 5.
l. 75: 1, S. 419, 14.
 pr.: 1, S. 118, 18. 419, 11.
l. 79: 1, S. 392, 23.
l. 81 pr.: 1, S. 143, 33. 410, 10.
 § 1: 1, S. 120, 35. 390, 23. 393, 32.
 § 5: 1, S. 106, 35. 114, 30. 150, 30. 383, 2.
 416, 20. 429, 31.
 § 6: 1, S. 150, 30. 429, 31.
 § 7: 1, S. 135, 29. 147, 35.
l. 84 § 12: 1, S. 388, 17.
l. 85: 1, S. 392, 23.
l. 92: 1, S. 115, 36. 418, 19.
l. 104: 1, S. 141, 33. 381, 17.
 § 1: 1, S. 103, 38. 117, 29. 129, 18–19. 146,
 24. 385, 1–2. 398, 22. 423, 9.
 § 6 [*§. pen.*]. § 7 [*f.*]: 1, S. 119, 30. 137, 33.
l. 113 § 4: 1, S. 147, 35. 378, 23.
 § 5 [*§. ult.*]: 1, 146, 40.
l. 121: 1, S. 120, 30. 388, 12.
l. 122 § 2: 1, S. 131, 30. 422, 26.
l. 126 § 1: 1, S. 137, 35. 377, 22.
 De legatis et fideicommissis (2.) [*L. 2.*] Dig. 31.
l. 1: 1, S. 418, 3.
 pr.: 1, S. 107, 28. 416, 32.
 § 1: 1, S. 118, 19.
l. 2: 1, S. 120, 27. 390, 30.
l. 3: 1, S. 405, 7.
l. 6: 1, S. 120, 27.
l. 11: 1, S. 109, 31. 405, 23. 411, 31.
 § 1: 1, S. 118, 24. 129, 17.
l. 12 § 1: 1, S. 119, 34. 423, 4.
l. 16: 1, S. 108, 21. 417, 19–20.
l. 20: 1, S. 120, 33. 390, 23.
l. 24: 1, S. 107, 30. 417, 19.
l. 27: 1, S. 120, 27. 389, 20.
l. 32: 1, S. 143, 29.
l. 34 § 4: 1, S. 115, 34. 418, 19.
l. 41 § 2: 1, S. 408, 30.
l. 45 § 1: 1, S. 130, 37. 383, 6.
 § 2: 1, S. 119, 20. 419, 24.
l. 61: 1, S. 396, 4–6.
l. 67 § 2: 1, S. 145, 27. 381, 29.
l. 76 § 6: 1, S. 115, 34. 418, 20.
l. 77 § 3. § 4: 1, S. 119, 31. 423, 4.
 § 10: 1, S. 108, 23. 119, 31. 418, 7. 423, 4.
l. 80: 1, S. 150, 30. 429, 31.
l. 88 § 3: 1, S. 115, 35. 418, 20.
 § 6: 1, S. 392, 23. 404, 34.

- l. 89 § 1*: 1, S. 121, 35–36.
§ 2: 1, S. 121, 33. 136, 30. 137, 34. 378, 25 bis 27. 388, 12.
- De legatis et fideicommissis. (3.) [L. 3.]. Dig. 32.
l. 3: 1, S. 130, 31–32.
l. 10: 1, S. 120, 30. 388, 12. 392, 15–16.
l. 11 § 5: 1, S. 107, 31 u. 39. 417, 23–24.
§ 6: 1, S. 108, 24. 141, 34. 411, 17–18. 417, 22.
§ 7: 1, S. 107, 30–31. 118, 19. 417, 23. 419, 11–13.
§ 23: 1, S. 108, 35. 121, 30. 394, 6.
§ 24 [§. f.]: 1, S. 117, 36. 121, 30. 384, 17. 386, 30. 394, 6. 2, S. 526.
l. 12: 1, S. 87, 27.
l. 14: 1, S. 111, 29. 375, 7.
l. 29 § 4 [§. f.]: 1, S. 120, 30–31. 388, 12.
l. 30 § 5: 1, S. 115, 36. 418, 25.
l. 41 § 13: 1, S. 108, 24. 417, 22.
l. 43: 1, S. 118, 20. 419, 14.
l. 54. l. 63: 1, S. 137, 33. 147, 35. 378, 12.
l. 65 § 4 [§. pecorib.]: 1, S. 86, 9.
l. 70 § 9: 1, S. 256, 2.
l. 80: 1, S. 392, 23.
l. 85: 1, S. 133, 36. 381, 1.
l. 89: 1, S. 249, 33.
- De legatis praestandis, contra tabulas bonorum possessione petita. Dig. 37, 5.
l. 15: 1, S. 118, 27–28.
§ 4 [fin.]: 1, S. 385, 7.
- De lege Aquilia. Inst. 4, 3.
§ 1 pr.: 1, S. 86, 7–8 u. 16.
- De lege [L.] commissoria. Dig. 18, 3.
t. t.: 1, S. 379, 25.
l. 1. l. 2: 1, S. 145, 35. 379, 29–30.
l. 4 § 1: 1, S. 428, 27–28.
l. 5: 1, S. 145, 34.
- De lege Falcidia, ... Nov. 1.
c. 2: 1, S. 90, 11.
- De lege Rhodia de jactu. Dig. 14, 2.
t.: 1, S. 301, 34. 340, 11.
- De legibus, senatusque consultis, et longa consuetudine. Dig. 1, 3.
l. 1: 1, S. 67, 17.
l. 10: 1, S. 346, 25.
- l. 14. l. 39*: 1, S. 249, 7.
l. 29. l. 30: 1, S. 401, 19.
l. 37: 1, S. 235, 20.
- De legitima adgnatorum successione. Inst. 3, 2.
§ 4: 1, S. 251, 11.
- De liberali causa. Dig. 40, 12.
l. 9 § 2: 1, S. 248, 2.
l. 30: 1, S. 247, 24 u. 33.
l. 44 [ult.]: 1, S. 402, 32–33.
- De liberis et posthumis heredibus instituendis vel exheredandis. Dig. 28, 2.
l. 3 § 5: 1, S. 103, 33.
l. 10: 1, S. 147, 32. 396, 14.
l. 16: 1, S. 133, 34. 414, 26.
l. 25: 1, S. 119, 22.
l. 29: 1, S. 115, 30. 133, 34. 385, 29. 414, 26.
- De libero homine exhibendo. Dig. 43, 29.
l. 2: 1, S. 143, 25.
- De litigiosis. Dig. 44, 6.
t. t.: 1, S. 143, 34. 410, 11–12.
- Locati, conducti. Dig. 19, 2.
l. 6: 1, S. 137, 32.
l. 20: 1, S. 131, 35.
§ 1: 1, S. 132, 22. 415, 7.
l. 25: 1, S. 118, 22. 419, 16.
l. 38: 1, S. 115, 33. 419, 9.
- De locato et conducto. Cod. 4, 65.
l. 31: 2, S. 51, 12.
- Mandati, vel contra. Dig. 17, 1.
l. 1 § 3: 1, S. 131, 35.
l. 2: 1, S. 177, 18.
l. 3: 1, S. 132, 22. 415, 7.
l. 22: 1, S. 111, 28. 375, 6.
l. 47. l. 56: 1, S. 146, 20. 383, 30–31.
- De Mandato. Inst. 3, 27.
pr.: 1, S. 177, 18.
- De Manumissionibus. Dig. 40, 1.
t.: 2, S. 98, 5–6.
l. 24 pr.: 1, S. 239, 21.
- De manumissis testamento. Dig. 40, 4.
t.: 2, S. 98, 5–6.
l. 1: 1, S. 122, 29.
l. 2: 1, S. 136, 35. 372, 33.
l. 5: 1, S. 122, 29 u. 33. 396, 27.
l. 7: 1, S. 149, 34.
l. 11 § 1: 1, S. 121, 29. 142, 33. 395, 9.

- l. 12 § 3*: 1, S. 142, 31. 146, 37.
l. 13 pr. § 1: 1, S. 102, 30. 120, 31. 121, 36. 391, 11.
§ 2: 1, S. 121, 28—29. 31 u. 36. 391, 11. 394, 6.
§ 3: 1, S. 120, 30. 388, 13.
§ 6 [?] vielleicht *l. 6*]: 1, S. 120, 30.
l. 14: 1, S. 136, 35. 372, 33.
l. 15: 1, S. 144, 26.
l. 16: 1, S. 134, 31. 381, 10.
l. 17 pr.: 1, S. 422, 33.
§ 1: 1, S. 112, 30. 400, 13.
l. 18: 1, S. 118, 34. 419, 29.
§ 1: 1, S. 119, 28. 385, 16. 405, 30—31.
l. 19: 1, S. 109, 27.
l. 26: 1, S. 136, 35. 137, 28. 372, 33. 373, 9.
l. 28: 1, S. 119, 25.
l. 31: 1, S. 247, 18.
l. 33. l. 34. l. 52: 1, S. 415, 13.
l. 36: 1, S. 146, 37. 402, 32.
l. 41 § 1: 1, S. 119, 38. 420, 5.
l. 44: 1, S. 102, 30. 142, 33. 143, 25. 371, 24. 415, 14.
l. 45: 1, S. 122, 29 u. 34. 396, 21.
l. 51 § 1: 1, S. 103, 25—26. 399, 6.
l. 56: 1, S. 116, 33.
l. 59 § 2: 1, S. 111, 21. 374, 14—15.
l. 61 [l. ult.]: 1, S. 119, 28. 385, 16. 422, 33.
- De manumissis vindicta. Dig. 40, 2.
t.: 2, S. 97, 18. 98, 5—6.
- De minoribus vigintiquinque annis. Dig. 4, 4.
l. 12 [l. si apud 12.]: 2, S. 52, 11.
l. 16 [l. in causae] § 4 [§. idem Pomponius]: 2, S. 127, 3.
- De monachis. Nov. 5. [3].
c. 1. 2. 3. 5. 6. 8. 9. 17: 1, S. 333, 16—26.
- De mortis causa donationibus et capionibus [*de M. C. don.*]. Dig. 39, 6.
t. t.: 1, S. 408, 15—16.
l. 8: 1, S. 109, 30. 150, 27. 412, 15.
l. 9: 1, S. 112, 32. 410, 22.
l. 10: 1, S. 132, 21. 415, 6.
l. 18 § 3: 1, S. 423, 10.
l. 20: 1, S. 123, 36. 394, 18.
l. 25 § 1: 2, S. 52, 24.
l. 29: 1, S. 132, 29. 415, 2—3.
l. 42 § 1: 1, S. 119, 28. 385, 16. 405, 30.
- De naturalibus liberis, et matribus eorum, ...
 Cod. 5, 27.
- l. 5 [l. divi 5]*: 2, S. 53, 20.
l. 6 [l. jubemus 6]: 2, S. 53, 20—21.
l. 8 Auth. Licet: 1, S. 246, 16.
l. 11. Auth. Praeterea: 2, S. 53, 13.
 Nov. 89.
c. 8. c. 11: 2, S. 53, 21.
c. 9: 2, S. 53, 12.
- Nautae, caupones, stabularii ut recepta restituant. Dig. 4, 9.
t.: 1, S. 298, 24—27.
- De necessariis servis heredibus instituendis, vel substituendis. Cod. 6, 27.
l. 6: 1, S. 108, 31. 133, 32. 147, 36. 372, 34. 407, 35—408, 1.
- Ne filius pro patre, vel pater pro filio emancipatio ... conveniatur. Cod. 4, 13.
l. 5 [Auth. Habita]: 1, S. 340, 11—12.
- De negotiis gestis. Dig. 3, 5.
l. 6 § 3. l. 11: 2, S. 72, 30.
l. 39: 1, S. 143, 36. 410, 13.
- De non numerata pecunia. Cod. 4, 30.
t. t.: 2, S. 65, 4.
- De novationibus, et delegationibus. Dig. 46, 2.
l. 1 f.: 2, S. 50, 23—24.
l. 8 § 1: 1, S. 111, 34. 424, 34.
l. 9 § 1: 1, S. 111, 34. 424, 4.
l. 14 pr.: 1, S. 111, 33. 114, 26. 415, 33. 424, 34.
§ 1: 1, S. 424, 34.
l. 31: 1, S. 424, 34.
- De noxalibus actionibus. Dig. 9, 4.
l. 28 f.: 1, S. 235, 21.
- De nuptiis. Inst. 1, 10.
§ 13 [§. f.]: 2, S. 53, 20.
 Nov. 22.
c. 43. c. 44: 1, S. 145, 23 u. 28. 381, 25 u. 34. 404, 23.
- De obligationibus et actionibus [*O. et A.*, auch *O. A.*]. Dig. 44, 7.
l. 1 § 11: 1, S. 422, 11—12. 2, S. 66, 27.
l. 6: 1, S. 133, 27. 149, 25. 424, 20.
l. 8: 1, S. 107, 33. 417, 26.
l. 31: 1, S. 422, 12.
l. 42: 1, S. 111, 31. 138, 34. 140, 35. 141, 34. 375, 8. 424, 25.
l. 43 § 3 [?] vielleicht *l. 44 § 3*]: 1, S. 106, 31. 110, 34. 429, 3.

- l. 44 § 2*: 1, S. 138, 24.
§ 3: 1, S. 379, 26–27.
l. 59: 2, S. 50, 25–26.
l. 82 [?]: 2, S. 29, 26.
 De officio iudicis. Inst. 4, 17.
§ 5: 1, S. 247, 32.
§ 7 [§. fin.]: 2, S. 45, 8.
 De officio praesidis. Dig. 1, 18.
l. 14: 1, S. 238, 6.
 De officio praetorum. Dig. 1, 14.
l. 3 [l. Barbarius]: 1, S. 328, 13.
 De officio proconsulis et legati. Dig. 1, 16.
l. 2: 2, S. 127, 2–3.
l. 6 § 2: 1, S. 238, 5.
 De operis libertorum. Dig. 38, 1.
l. 7 pr. § 2: 1, S. 146, 37–38. 402, 32. 403, 2.
 De optione vel electione legata. Dig. 33, 5.
l. 9: 1, S. 147, 30–31. 387, 28.
 De origine iuris. Dig. 1, 2.
t.: 1, S. 357, 24–25. 358, 2.
 De pactis. Dig. 2, 14.
l. 4 § 3 [§. fin.]: 1, S. 137, 32. 378, 10.
l. 7 § 2: 1, S. 145, 32.
l. 27 § 2: 1, S. 106, 31. 429, 3. 2, S. 86, 23.
l. 39: 1, S. 144, 36. 382, 2.
l. 53: 2, S. 68, 27.
Cod. 2, 3.
l. 11: 1, S. 130, 27.
l. 19. l. 30: 1, S. 130, 22–24. 405, 13 u. 18.
l. 20: 1, S. 415, 21.
 De pactis dotalibus. Dig. 23, 4.
t.: 2, S. 97, 18.
l. 17: 1, S. 129, 20.
 De pactis inter emptorem et venditorem [V.] compositis. Cod. 4, 54.
l. 1: 1, S. 132, 29. 142, 35. 415, 3.
l. 3: 1, S. 415, 20.
l. 4: 1, S. 142, 35. 415, 29.
 De peculio. Dig. 15, 1.
l. 3 § 11: 2, S. 56, 30.
l. 8: 1, S. 114, 25.
 De peculio legato. Dig. 33, 8.
l. 3. l. 4: 1, S. 388, 12.
 De periculo et commodo [c.] rei [r.] venditae [v.].
 Dig. 18, 6.
l. 2 pr.: 1, S. 114, 25. 131, 30. 142, 30.
l. 5: 1, S. 114, 25.
l. 8 pr.: 1, S. 110, 37. 141, 35. 415, 33. 427, 9. 428, 25.
§ 1: 1, S. 114, 25. 147, 32. 396, 14.
l. 10: 1, S. 415, 33.
 De pignoratitia [pignorat.] actione, vel contra.
 Dig. 13, 7.
l. 11 § 2: 1, S. 132, 27. 413, 3.
 De pignori us et hypothecis. Dig. 20, 1.
l. 13: 1, S. 111, 29. 375, 7.
l. 28: 1, S. 138, 32. 424, 26.
 De plus petitionibus. Cod. 3, 10.
l. 1. l. 2: 1, S. 242, 7.
 De poenis. Dig. 48, 19.
l. 9 § 16 [§. f.]: 1, S. 109, 33. 412, 4.
l. 16: 1, S. 82, 20.
Cod. 9, 47.
l. 17: 1, S. 82, 20.
l. 20. l. 26: 2, S. 55, 31.
 De pollicitationibus. Dig. 50, 12.
t.: 2, S. 98, 30.
 De posthumis heredibus instituendis Cod. 6, 29.
l. 4 [l. f.]: 1, S. 115, 29. 384, 14–15.
 De postulando. Dig. 3, 1.
l. 1 § 3: 2, S. 51, 5.
§ 5: 2, S. 51, 14.
Cod. 2, 6.
l. 6 § 2: 2, S. 68, 27.
 De praescriptione longi temporis ... Cod. 7, 33.
l. 9: 2, S. 86, 25.
 De praescriptis verbis [P. V.], ... Dig. 19, 5.
l. 5 § 4 [§. pen.] l. 15: 1, S. 235, 22.
l. 16: 1, S. 145, 32.
 De precario. Dig. 43, 26.
l. 15 § 4: 1, S. 248, 10.
 De privilegio fisci. Cod. 7, 73.
l. 2 [l. quamvis 2.]: 1, S. 254, 23–24.
 De probationibus. Cod. 4, 19.
l. 23: 1, S. 77, 8.
 De procuratoribus. Cod. 2, 13.
t.: 2, S. 99, 21.
l. 1: 2, S. 55, 30.
l. 11 [l. Neque Tutores, 11.]: 2, S. 105, 4 u. 7.
 De procuratoribus, et defensoribus. Dig. 3, 3.
t.: 2, S. 99, 21.

- l. t.* [*l. 1—l. 78*]: 1, S. 331, 18—332, 29.
2, S. 112, S. 21—113, 19.
- l. 3*: 1, S. 131, 35.
- l. 8* [*l. filius familias*] *pr.*: 2, S. 104, 6—9 u. 34—35. 105, 6.
- l. 33* [*l. Servum quoque, 33.*] *pr.*: 2, S. 104, 35. 105, 2 u. 8.
§ 1 [§. *Eum vero*]: 2, S. 104, 35—105, 1. 105, 8—9.
- l. 35* [*l. Sed et hae, 35.*] § 1 [§. *Parronus, 1.*]: 2, S. 105, 1—2 u. 9.
- l. 42* [*l. Licet in, 42.*]: 2, S. 105, 3 u. 11.
- Pro emtore. Dig. 41, 4.
l. 2 § 3: 1, S. 142, 30. 410, 16.
§ 4: 1, S. 149, 32. 427, 1.
- Pro socio. Dig. 17, 2.
l. 1. l. 70. l. 75: 1, S. 132, 22. 415, 5.
l. 19. l. 20: 1, S. 244, 31.
Cod. 4, 37.
- l. 6* [*pen.*]: 1, S. 132, 23.
- De quaestionibus. Dig. 48, 18.
l. 1 § 1: 1, S. 312, 24.
l. 14: 1, S. 109, 33. 412, 4.
- Quando appellandum sit ... Dig. 49, 4.
l. 1 § 5: 1, S. 133, 27. 413, 27—28.
- Quando dies legati vel fideicommissi cedit. Cod. 6, 53.
l. 5: 1, S. 132, 23. 134, 31. 139, 9. 381, 11. 415, 8.
- Quando [*qu.*] dies [*d.*] legatorum [*l.*] vel fideicommissorum cedit [*c.*]. Dig. 36, 2.
l. 4: 1, S. 111, 28. 119, 33. 134, 29. 375, 7. 381, 9. 423, 1 u. 3.
§ 1: 1, S. 119, 31.
l. 5: 1, S. 111, 28. 375, 7. 411, 20.
§ 2: 1, S. 143, 27. 429, 34.
§ 5: 1, S. 114, 31. 115, 35. 383, 3. 418, 20.
l. 6. 1, S. 134, 27 u. 34. 146, 16. 381, 17. 384, 6. 397, 14.
§ 1: 1, S. 102, 33. 376, 18. 421, 11. 426, 28.
l. 8: 1, S. 104, 22. 399, 28—29.
l. 10: 1, S. 390, 28.
l. 12 pr.: 1, S. 122, 26.
l. 13: 1, S. 111, 28. 119, 31 u. 33. 147, 32. 150, 29. 375, 8. 396, 15. 423, 3. 428, 13. 429, 30.
l. 15: 1, S. 115, 30. 385, 29.
l. 20: 1, S. 122, 26. 390, 28.
- l. 21*: 1, S. 111, 28. 134, 33. 375, 8. 381, 6—7.
§ 1. § 2: 1, S. 137, 35. 146, 18. 377, 25. 383, 30.
- l. 22*: 1, S. 105, 27—28. 119, 34. 137, 35. 377, 25. 379, 5 u. 19. 423, 3.
§ 1: 1, S. 146, 18—19. 383, 30.
- l. 25*: 1, S. 111, 28. 375, 8. 384, 6.
§ 1: 1, S. 146, 16—17. 376, 18. 384, 6. 2, S. 50, 24.
- Quemadmodum servitutes amittuntur. Dig. 8, 6.
l. 11 § 1: 1, S. 143, 33. 149, 30. 410, 9—10 u. 12.
- Quibus [*qu.*] ex causis [*c.*] in possessionem eatur. Dig. 42, 4.
l. 2 § 4: 1, S. 114, 35. 382, 25.
l. 6: 1, S. 138, 36. 424, 28.
l. 7 § 14: 1, S. 111, 30—31. 138, 34. 375, 8. 425, 3.
l. 11: 1, S. 424, 28—29.
l. 14: 1, S. 104, 22—23. 399, 29.
§ 1: 1, S. 138, 36. 139, 32. 425, 14.
§ 2: 1, S. 138, 36. 424, 29 u. 30.
- Quibus ex causis majores in integrum restituantur. Cod. 2, 54.
l. 4: 2, S. 66, 23.
- Quibus modis [*m.*] jus patriae potestatis solvitur [*toll.*]. Inst. 1, 12.
§ 5 [§. *si ab hostibus 5.*]: 1, S. 407, 11.
- Quibus modis [*m.*] pignus, vel hypotheca solvitur. Dig. 20, 6.
l. 3: 1, S. 110, 31. 143, 32. 379, 35. 410, 7—8.
- Quibus modis testamenta infirmentur. Inst. 2, 17.
§ 2: 1, S. 131, 31. 429, 6.
- Quibus modis ususfructus, vel usus amittitur. Dig. 7, 4.
l. 15. l. 17: 1, S. 132, 35.
l. 16: 1, S. 132, 35. 143, 33. 410, 9.
l. 25: 1, S. 92, 24.
l. 28: 1, S. 122, 26. 390, 27.
- Quibus non est permisum facere testamentum. Inst. 2, 12.
pr.: 2, S. 52, 24—25.
- Qui et a quibus manumissi liberi non fiunt. Dig. 40, 9.
l. 3: 1, S. 147, 30. 387, 28.
l. 29 § 1: 1, S. 143, 26.
- Qui legitimam personam standi in iudicis habeant, vel non. Cod. 3, 6.

- t. t.*: 2, S. 51, 10—11.
l. 1 § 2. l. 2: 2, S. 51, 27.
- Qui manumittere non possunt. Cod. 7, 11.
t.: 2, S. 98, 5—6.
- Qui potiores in pignore, vel hypotheca habeantur.
 Dig. 20, 4.
l. 2. l. 8: 1, S. 253, 17.
l. 4: 1, S. 254, 14.
l. 7 § 1: 1, S. 130, 35. 408, 28.
l. 9: 1, S. 150, 29.
 § 1: 1, S. 106, 17—18. 149, 35. 407, 17 u. 27.
 427, 4.
 § 2: 1, S. 149, 30. 248, 2. 428, 18.
 § 3: 1, S. 428, 18.
l. 11: 1, S. 108, 30. 407, 34.
 § 1: 1, S. 149, 32. 150, 29. 427, 3—4.
l. 12 § 5 [*§. Papinianus respondit 5.*]: 1, S. 238,
 25.
l. 16 [*l. Claudius Felix 16.*]: 1, S. 236, 13. 246,
 17—18. 247, 24—25. 252, 18—19. 253, 6—7.
 Cod. 8, 18.
l. 12 [*l. assiduis*]: 1, S. 253, 29. 254, 4 u. 13.
- Qui satisfacere cogantur, vel jurato promittant ...
 Dig. 2, 8.
l. 8 § 1: 2, S. 51, 12.
- Qui [*de his qui*] sine manumissione ad libertatem
 perveniunt. Dig. 40, 8.
t. t.: 1, S. 379, 31. 2, S. 98, 5—6.
l. 6 § 1. l. 7: 1, S. 380, 9.
- Qui testamenta facere possunt. Dig. 28, 1.
l. 3. l. 6. l. 16: 2, S. 52, 23.
l. 27: 1, S. 256, 3.
 Cod. 6, 22.
l. 3 § 1: 2, S. 52, 23—24.
l. 11 [*l. penult.*]: 2, S. 52, 23.
l. 12 [*l. ult.*]: 2, S. 52, 23 u. 25.
- Quod cujuscumque universitatis nomine vel contra
 eam agatur. Dig. 3, 4.
t. t. l. 1 § 1: 2, S. 4, 12—13.
l. 7: 1, S. 182, 33—34.
- Quod cum eo, qui in aliena potestate est ...
 Inst. 4, 7.
 § 7 [*§. penult.*]: 2, S. 52, 17—18.
- Quod metus causa gestum erit. Dig. 4, 2.
l. 5: 1, S. 404, 7.
l. 6 [*l. metum autem*]: 2, S. 132, 3.
- Quod vi aut clam. Dig. 43, 24.
l. 6: 1, S. 244, 33.
- Quomodo et quando judex sententiam proferre
 debeat ... Cod. 7, 43.
l. 6: 2, S. 51, 26—27.
- De rebus autoritate judicis possidendis. Dig.
 42, 5.
l. 4 pr.: 1, S. 136, 36. 372, 33—34.
- De rebus [*R.*] creditis [*C.*]. Dig. 12, 1.
l. 8: 1, S. 102, 30. 111, 28. 132, 29. 371, 23—24.
 375, 6. 415, 2.
l. 36: 1, S. 104, 22. 134, 27 u. 34. 149, 32. 397,
 14. 399, 28.
l. 37: 1, S. 102, 30. 103, 27. 111, 28. 371, 24.
 375, 6. 386, 11. 399, 14.
l. 38: 1, S. 102, 30. 104, 24. 111, 40.
l. 39: 1, S. 102, 30. 103, 27. 105, 24. 111, 28.
 375, 6. 376, 1. 399, 14.
l. 40: 1, S. 102, 30. 428, 1—2.
 Cod. 4, 1.
t.: 2, S. 29, 23.
- De rebus dubiis [*d.*]. Dig. 34, 5.
l. 3: 1, S. 130, 37.
l. 5 pr.: 1, S. 105, 31. 133, 37. 379, 9. 381, 1.
l. 7 § 1: 1, S. 118, 18—19.
l. 10: 1, S. 116, 32.
l. 11 [*l. 11. §. fm.*]: 1, S. 105, 31. 133, 37. 239, 20.
 379, 9. 381, 1.
l. 13 § 2: 1, S. 390, 3.
 § 3: 1, S. 104, 27. 112, 29. 400, 2.
l. 15: 1, S. 150, 30. 429, 33.
l. 19: 1, S. 247, 18.
l. 27: 1, S. 107, 30. 247, 18.
- De rebus eorum, qui sub tutela vel cura sunt.
 Dig. 27, 9.
l. 1: 2, S. 74, 25.
l. 2: 1, S. 235, 23.
- De receptis, qui arbitrium receperunt, ut sen-
 tentiam dicant. Dig. 4, 8.
t.: 1, S. 298, 25.
l. 13 § 4: 1, S. 238, 1.
l. 16 § 6 [*? vielleicht l. 17 § 6*]: 1, S. 87, 27—28.
l. 21: 1, S. 390, 30.
l. 23: 1, S. 111, 30. 375, 5.
- De regula Catoniana. Dig. 34, 7.
l. 4: 1, S. 111, 27. 130, 35—36. 408, 34. 420, 29.

- De regulis [R.] juris [J.] antiqui. Dig. 50, 17.
l.: 1, S. 357, 25. 2, S. 27, 8. 99, 24.
l. 3: 1, S. 123, 31. 392, 5.
l. 11: 1, S. 110, 31.
l. 18: 1, S. 426, 32. 428, 9.
l. 20: 1, S. 239, 21.
l. 29: 1, S. 106, 32.
l. 33: 1, S. 239, 22—23.
l. 39: 1, S. 114, 32. 383, 10.
l. 35: 2, S. 86, 23.
l. 38: 2, S. 55, 31.
l. 41: 1, S. 239, 22—23. 240, 21.
l. 47 § 1: 1, S. 244, 31.
l. 56: 1, S. 239, 20.
l. 62: 1, S. 385, 30.
l. 65: 1, S. 88, 15.
l. 77: 1, S. 129, 25. 131, 36. 132, 26. 33 u. 37.
 133, 24. 138, 33. 141, 29. 146, 20. 383, 31.
 412, 32. 413, 2, 9, 12 u. 19. 424, 28. 428, 31.
l. 85 *pr.*: 1, S. 239, 21. 246, 4 u. 6.
l. 94: 1, S. 146, 21. 383, 33.
l. 101: 1, S. 149, 25.
l. 112: 1, S. 106, 26.
l. 120: 1, S. 150, 13. 406, 10.
l. 121: 1, S. 104, 26. 399, 35.
l. 122: 1, S. 115, 28.
l. 125: 1, S. 240, 21.
l. 127: 1, S. 131, 29. 423, 2.
l. 135: 1, S. 111, 26. 408, 25.
l. 138. *l.* 139: 1, S. 149, 31. 428, 5.
l. 144: 1, S. 107, 21. 402, 9. 426, 29—30.
l. 161: 1, S. 114, 27—28 u. 32. 383, 8.
l. 169: 1, S. 111, 30. 139, 29. 375, 9.
 § 1: 1, S. 420, 25.
l. 174: 1, S. 117, 38. 405, 25.
l. 188: 1, S. 240, 22.
l. 195: 1, S. 146, 20. 383, 31.
l. 200: 1, S. 249, 27.
l. 207: 1, S. 252, 27.
l. 209: 1, S. 139, 27. 405, 13—14. 420, 24.
- De re judicata. Dig. 42, 1.
l. 16 [*l. sunt qui, 16*]: 2, S. 20, 28.
l. 36: 1, S. 238, 1.
l. 54: 2, S. 51, 26.
- De rei [R.] vindicatione [V.]. Dig. 6, 1.
l. 3 § 2: 1, S. 81, 23. 92, 24.
l. 5 § 1: 1, S. 81, 23.
 § 2: 2, S. 564, 33.
l. 23 § 5: 1, S. 81, 27. 93, 3.
l. 41: 1, S. 142, 34. 415, 30—31.
l. 66: 1, S. 143, 26. 149, 29.
l. 76 § 1: 1, S. 92, 24.
- De religiosis, et sumptibus funerum. Dig. 11, 7.
l. 14 § 5: 1, S. 146, 40.
l. 44: 1, S. 82, 7.
- Rem alienam gerentibus non interdici rerum suarum alienatione. Cod. 4, 53.
l. *un.*: 1, S. 254, 21—22.
- De rerum [R.] divisione [D.]. Inst. 2, 1.
 § 11: 1, S. 67, 15.
 § 14: 1, S. 85, 4—5. 86, 10.
 § 15: 1, S. 85, 11 u. 18.
 § 16: 1, S. 85, 26.
 § 25: 1, S. 80, 28.
- De rescindenda venditione. Dig. 18, 5.
l. 7 *pr.*: 1, S. 139, 30. 420, 26.
 Cod. 4, 44.
l. 2: 1, S. 138, 29. 2, S. 41, 24. 49, 4.
l. 8 *f.*: 1, S. 138, 29.
- De revocandis donationibus. Cod. 8, 56.
l. 7: 1, S. 146, 19.
- De secundis nuptiis. Cod. 5, 9.
l. 6: 2, S. 59, 26.
- De Senatusconsulto Macedoniano. Dig. 14, 6.
l. *t.*: 2, S. 52, 19. 65, 4.
l. 1 *pr.*: 2, S. 52, 18.
l. 9 *fin.* *l.* 10 [*l. seq.*]: 2, S. 52, 22. 80, 28—29.
 86, 29.
l. 15 [*l. nihil 15*]: 2, S. 54, 25.
- De senatusconsulto Silaniano [*ad Sct. Silan.*, auch *ad Silan.*] et Claudiano, ... Dig. 29, 5.
l. 1 § 4: 1, S. 143, 26. 149, 29. 409, 28.
l. 3 § 31: 1, S. 129, 18. 418, 33.
l. 9: 1, S. 141, 30. 411, 22.
l. 22: 2, S. 56, 30.
- De senatusconsulto Tertulliano. Inst. 3, 3.
 § 4: 1, S. 251, 9.
- Sententiam rescindi non posse [*de resc. sent.*].
 Cod. 7, 50.
l. 2: 2, S. 86, 26.
- De servis exportandis. Dig. 18, 7.
l. 3. *l.* 9: 1, S. 150, 32. 429, 34—430, 1.

- De servis reipublicae manumittendis. Cod. 7, 9.
t.: 2, S. 98, 5—6.
- De servitutibus. Dig. 8, 1.
l. 4: 1, S. 110, 32. 131, 35. 132, 34: 380, 15. 413, 4.
- De servitutibus praediorum rusticorum. Dig. 8, 3.
l. 8. l. 13 § 2: 2, S. 70, 21.
- De servitutibus praediorum urbanorum. Dig. 8, 2.
l. 23: 1, S. 75, 13—14 u. 22. 76, 4.
- De servo pignori dato manumisso. Cod. 7, 8.
t.: 2, S. 98, 5—6.
- Si adversus venditionem. Cod. 2, 28.
l. 1 auth.: 2, S. 66, 25.
- Si ex noxali causa agatur, quemadmodum caveatur. Dig. 2, 9.
l. 6: 1, S. 412, 2.
- Si mancipium ita venierit, ne prostituatur. Cod. 4, 56.
t. t.: 1, S. 110, 33. 379, 26.
- Si minor ab hereditate se absteineat. Cod. 2, 39.
l. 1. l. 2: 1, S. 117, 31. 384, 22—23.
- Si pars hereditatis petatur. Dig. 5, 4.
l. 3: 1, S. 249, 28.
- Si quadrupes pauperiem fecisse dicatur. Dig. 9, 1.
l. 1 § 3: 1, S. 83, 13.
§ 10: 1, S. 86, 4.
§ 11 [§. cum arietes]: 1, S. 451, 4.
- Si quis a parente manumissus sit. Dig. 37, 12.
l. 1 § 2: 1, S. 250, 34—35.
- Si quis cautionibus in iudicio sistendi causa factis non obtemperaverit. Dig. 2, 11.
t.: 2, S. 48, 4—5.
l. 4 § 4 [§. quaesitum 4]: 2, S. 64, 29.
l. 10 § 2: 1, S. 427, 20.
- Si quis omissa causa testamenti, ab intestato, vel alio modo possideat hereditatem. Dig. 29, 4.
l. 1 § 8: 1, S. 137, 30—31. 410, 33.
l. 8: 1, S. 111, 20. 374, 12. 410, 33.
- Si usufructus petatur. Dig. 7, 6.
l. 4: 1, S. 409, 28.
- De solutionibus et liberationibus. Dig. 46, 3.
l. 16: 1, S. 110, 37. 132, 32—33. 138, 33. 415, 4—5. 424, 27—28. 427, 10—11.
l. 31: 1, S. 87, 25. 117, 36. 118, 33. 384, 14 u. 18. 385, 13. 416, 14.
- l. 38 § 2. § 3*: 1, S. 109, 32. 411, 33.
l. 68: 1, S. 118, 26. 384, 32.
l. 70: 1, S. 134, 32. 381, 9.
l. 95 § 4: 2, S. 86, 23.
§ 7: 1, S. 118, 26. 384, 32.
- Soluto matrimonio dos quemadmodum petatur. Dig. 24, 3.
l. 1: 1, S. 254, 2.
l. 33 [l. quae dotis]: 1, S. 253, 31.
l. 58: 1, S. 148, 33. 372, 12.
- De statu hominum. Dig. 1, 5.
l. 15: 1, S. 117, 35. 242, 19. 247, 17. 384, 17. 405, 28.
l. 16: 1, S. 242, 19. 247, 17.
- De statuliberis [St. L.]. Dig. 40, 7.
t. t.: 1, S. 102, 23. 109, 30. 370, 19. 412, 15.
l. 1 pr.: 1, S. 109, 38.
l. 2 pr.: 1, S. 109, 34. 136, 35—36. 141, 31. 412, 9 u. 21. 421, 5.
§ 1: 1, S. 138, 26.
§ 2: 1, S. 373, 3.
§ 3: 1, S. 109, 35. 241, 13. 412, 9—10.
l. 3: 1, S. 109, 27.
§ 3. § 4: 1, S. 113, 32—33. 411, 10 u. 11.
§ 5. § 6: 1, S. 124, 8. 142, 32. 395, 23.
§ 7: 1, S. 114, 32. 132, 29. 383, 10.
§ 14: 1, S. 149, 25. 427, 32.
l. 4 pr.: 1, S. 106, 36. 416, 22—23.
§ 1: 1, S. 130, 30. 422, 27 u. 33.
§ 2: 1, S. 145, 37. 149, 25. 392, 9. 427, 23 u. 33. 429, 26.
§ 5: 1, S. 103, 31.
§ 6: 1, S. 123, 34. 124, 8.
l. 6 § 7: 1, S. 107, 15. 109, 23 u. 27. 416, 29.
l. 9: 1, S. 109, 31 u. 33. 411, 31.
§ 3: 1, S. 138, 26.
l. 10: 1, S. 145, 31.
l. 13: 1, S. 146, 38. 150, 26.
§ 2: 1, S. 120, 31. 121, 31. 388, 13.
§ 3: 1, S. 402, 32.
§ 5 [§. ult., auch §. f.]: 1, S. 134, 27 u. 34. 397, 14—15.
l. 15: 1, S. 109, 31. 411, 31.
l. 16: 1, S. 109, 31.
l. 18: 1, S. 145, 37. 429, 26.

- l. 25 § 4*: 1, S. 410, 2.
l. 34 pr.: 1, S. 104, 22. 399, 28.
l. 70 § 1: 1, S. 132, 30. 415, 2.
- De usuris. Dig. 22, 1.
- l. 4*: 1, S. 146, 30 u. 33–34.
l. 18: 1, S. 150, 33. 430, 4.
l. 20: 1, S. 428, 34.
- De usurpationibus et usucapionibus. Dig. 41, 3.
- l. 30*: 1, S. 92, 30.
- Ut actiones et ab heredibus et contra heredes incipiant. Cod. 4, 11.
- l. un.*: 1, S. 149, 26.
- Ut in possessionem legatorum vel fideicommissorum servandorum causa mittatur. Cod. 6, 54.
- l. 2. l. 4. l. 7*: 1, S. 145, 28–29. 381, 33.
- Uti possidetis. Dig. 43, 17.
- l. 1*: 1, S. 92, 24.
l. 3 pr.: 1, S. 248, 10–11 u. 23.
 Cod. 8, 6.
l. un.: 1, S. 248, 8.
- Ut legatorum seu fideicommissorum servandorum causa caveatur. Dig. 36, 3.
- l. 1 § 11 fin.*: 1, S. 424, 26–27. 428, 20.
 § 14. § 20: 1, S. 133, 38. 138, 32.
l. 3 pr.: 1, S. 109, 25–26.
l. 5 pr.: 1, S. 407, 11.
 § 2: 1, S. 138, 32. 424, 27.
l. 12: 1, S. 145, 29. 381, 33.
l. 15: 1, S. 138, 32.
- Ut legitima portio liberorum ... Nov. 18.
- c. 1*: 2, S. 59, 26.
- Ut litigantes jurent. Nov. 124.
- c. 4*: 1, S. 239, 34.
- De verborum [V.] obligationibus [O.]. Inst. 3, 16.
- § 4: 1, S. 103, 21. 111, 30. 119, 33. 138, 31. 141, 32 u. 35. 144, 34 u. 35. 375, 9. 382, 2 u. 7. 398, 8–9. 411, 21. 423, 5. 424, 23–24.
 § 6: 1, S. 90, 19. 103, 27. 399, 14.
- Dig. 45, 1.
- l.*: 2, S. 99, 4.
l. 1 § 2: 1, S. 416, 25.
l. 6: 2, S. 64, 26. 81, 29.
l. 7: 1, S. 103, 21. 112, 29. 146, 15. 384, 3. 400, 20. 422, 12. 423, 33. 2, S. 66, 27.
l. 8: 1, S. 105, 23. 110, 32. 130, 38. 149, 26. 380, 15. 427, 23.
- l. 9*: 1, S. 88, 19. 147, 36. 242, 28. 374, 20. 387, 30.
l. 10: 1, S. 148, 32. 149, 26 u. 35. 372, 12. 405, 5. 427, 23.
l. 16: 1, S. 146, 41. 390, 7.
l. 17: 1, S. 107, 32 u. 35. 146, 15. 417, 26.
l. 19: 1, S. 130, 38.
l. 20: 1, S. 148, 35. 346, 25.
l. 22, 2, S. 65, 25.
l. 27 § 1: 1, S. 149, 25.
l. 29: 1, S. 120, 33. 390, 31.
l. 31: 1, S. 130, 34. 408, 30.
l. 35: 1, S. 401, 16. 2, S. 66, 27.
l. 36 [l. si quis 36]: 2, S. 65, 28.
l. 38 § 6: 1, S. 118, 26–27. 384, 32.
 § 16: 1, S. 133, 39. 142, 31.
l. 45 § 1. § 3: 1, S. 105, 27–28. 134, 29. 379, 5. 381, 8.
l. 46 § 2. § 3: 1, S. 105, 27. 107, 32. 134, 32. 379, 5–6. 381, 8–9. 417, 26 u. 27.
l. 48: 1, S. 104, 31. 117, 37. 241, 7. 385, 2.
l. 50: 1, S. 109, 22. 383, 26. 400, 21. 417, 8.
l. 54: 1, S. 80, 23. 424, 25.
l. 56: 1, S. 392, 23.
l. 57: 1, S. 141, 35. 411, 21.
l. 61: 1, S. 130, 27. 403, 21.
l. 64: 1, S. 148, 35. 428, 2.
l. 65: 1, S. 146, 21. 383, 33.
l. 69: 1, S. 130, 38. 422, 12.
l. 72 pr. § 1: 1, S. 149, 25. 394, 5.
l. 73 pr.: 1, S. 102, 34.
l. 74: 1, S. 376, 20.
l. 75: 1, S. 90, 17.
 § 9: 1, S. 390, 31.
l. 78: 1, S. 141, 29. 426, 32.
l. 80: 1, S. 88, 30.
l. 83: 1, S. 109, 22. 383, 26.
 § 5: 1, S. 91, 11. 111, 26. 130, 26 u. 28. 146, 41. 405, 15. 408, 25–26.
l. 85 § 7: 1, S. 114, 32. 383, 10.
l. 97: 1, S. 86, 23. 146, 41. 390, 7.
 § 2: 1, S. 107, 20. 129, 26.
l. 98: 1, S. 130, 34. 408, 30.
l. 99: 1, S. 119, 25. 144, 35. 382, 2.
l. 100: 1, S. 90, 17. 103, 28 u. 29. 399, 15.
l. 108: 1, S. 107, 32. 417, 26.

- l. 109*: 1, S. 144, 35. 382, 2.
l. 115 § 1. § 2: 1, S. 111, 22. 112, 31. 144, 35.
 147. 30. 374. 15. 382, 2. 387, 27. 400, 6.
l. 116: 1, S. 111, 30. 375, 8.
l. 120: 1, S. 103, 28. 399, 15–16.
l. 122 § 4: 1, S. 103, 25. 399, 6.
l. 126 § 1. § 3: 1, S. 146, 41. 390, 7. 428, 2.
l. 127: 2, S. 50, 23.
l. 128: 1, S. 146, 41. 390, 7.
l. 129: 1, S. 390, 4.
l. 134 § 1: 1, S. 137, 32. 146, 30. 378, 8. 404,
 18–19.
l. 141 § 7. § 8: 1, S. 135, 29. 373, 16. 348, 16
 bis 17.
 De verborum [V.] significatione [S.]. Dig. 50, 16.
t.: 1, S. 357, 25. 2, S. 27, 7–8. 99, 24.
l. 3: 1, S. 135, 35–36.
l. 18: 1, S. 416, 15.
l. 42: 1, S. 402, 7.
l. 54: 1, S. 138, 31. 140, 35. 424, 24.
l. 72: 1, S. 93, 25.
l. 80: 1, S. 412, 16.
l. 85: 2, S. 7, 14.
l. 89 § 2: 1, S. 416, 28.
l. 105: 1, S. 244, 32.
l. 122: 1, S. 235, 21.
l. 142: 1, S. 249, 33. 388, 21.
l. 158: 1, S. 75, 13 u. 20. 76, 6.
- l. 209*: 1, S. 91, 32. 92, 2.
l. 213: 1, S. 111, 30. 138, 34. 375, 9. 425, 4. 426,
 28–29.
l. 218: 1, S. 106, 34.
 De vicariis, et feminis adulteris ... Nov. 134.
c. [8]: 2, S. 51, 22.
 De vi, et de vi armata. Dig. 43, 16.
l. 20: 1, S. 244, 34–35.
 Devindicta libertate et ... manumissione. Cod. 7, 1.
t.: 2, S. 98, 5–8.
 De vulgari [V.] et pupillari [P.] substitutione
 [S.]. Dig. 28, 6.
l. 1 § 1: 1, S. 103, 33. 388, 2.
l. 2 § 2: 1, S. 130, 28. 403, 21.
§ 5: 1, S. 111, 20. 374, 12–13.
l. 4 § 2: 1, S. 104, 33.
l. 8: 1, S. 131, 31. 429, 7.
pr.: 1, S. 146, 17. 386, 1–2.
l. 10 § 7 [l. 9 §. fin.]: 1, S. 104, 35. 240, 29.
l. 15. l. 28: 1, S. 133, 33.
l. 16: 1, S. 122, 31. 396, 28.
l. 23: 1, S. 135, 35. 386, 1.
l. 31 § 1: 1, S. 103, 33–34.
l. 39 § 2: 1, S. 396, 6.
l. 41 § 1: 1, S. 104, 33.
§ 3: 1, S. 104, 27.
l. 43: 1, S. 401, 19.
l. 48 § 1: 1, S. 104, 35–36.

2. STELLEN AUS DEM CORPUS JURIS CANONICI

Das Verzeichnis ist ähnlich wie das vorhergehende eingerichtet. Da jedoch Leibniz in seinen Zitaten aus dem *Corpus juris canonici* häufiger als die Titel, unter denen die Stellen zu finden sind, die Anfänge der Kapitel im Wortlaut anführt, verzeichnen wir die Kapitelanfänge in alphabetischer Ordnung und folgen damit dem Beispiel der Verzeichnisse in den Ausgaben des Corpus, insbesondere dem des *Corpus juris canonici emendatum et notis illustratum, 1670, Coloniae Munatiana, impensis Emanuelis König et Filiorum*. Wir sperren das für unsere Reihenfolge maßgebliche Wort der Kapitelanfänge und kürzen nach Möglichkeit längere Titel.

- Ad haec: Decretalium Gregorii lib. 2, t. 28: De appellationibus, *c.* 6: 1, S. 133, 28.
 Artem illam: Decr. Greg. lib. 5, t. 15: De sagittariis, *c. un.*: 1, S. 256, 21.
- Auctoritate Martini: Sexti Decreti lib. 3, t. 7: De concessione praebendae, *c.* 7: 1, S. 244, 7–8. 248, 28. 249, 4. 8 u. 12.
 Auditis: Decr. Greg. lib. 1, t. 41: De in integrum restitutione, *c.* 3: 2, S. 66, 23.

- Clericus: Decr. Greg. lib. 3, t. 22: De fidejussoribus, *c. 1*: 2, S. 52, 26.
- De conditionibus appositis [C. A.]: Decr. Greg. lib. 4, t. 5: 1, S. 102, 23. 132, 21. 370, 20. 423, 12.
- Constitutus: Decr. Greg. lib. 3, t. 22: De fidejussoribus, *c. 2*: 2, S. 52, 27.
- Coram felicis: Decr. Greg. lib. 1, t. 41: De in integrum restitutione, *c. 7*: 2, S. 66, 23.
- Cum contingat: Decr. Greg. lib. 2, t. 24: De iurejurando, *c. 28*: 2, S. 63, 22.
- Cum ei: Clementarium lib. 3, t. 3: De concessione praebendae et ecclesiae non vacantis, *c. un.*: 1, S. 413, 32.
- Cum medicinalis: Sexti Decr. lib. 5, t. 11: De sententia excommunicationis, *c. 1* § *Et haec eadem* [*c. 2*]: 1, S. 133, 28. 413, 28.
- Cum non: Sexti Decr. lib. 5, De regulis juris, *regula 66*: 1, S. 115, 33.
- Cum venissent: Decr. Greg. lib. 1, t. 41: De in integrum restitutione, *c. 2*: 2, S. 66, 23.
- Dilecti: Decr. Greg. lib. 5, t. 35: De purgatione vulgari, *c. 3* [*c. fin.*]: 1, S. 238, 20—21.
- Dilecto: Decr. Greg. lib. 3, t. 5: De praebendis, *c. 25*: 1, S. 247, 11.
- Ecclesiae: Decreti tertia pars: De consecratione, Dist. 1, *c. 18*: 1, S. 414, 15.
- Ex rescripto: Decr. Greg. lib. 2, t. 24: De iurejurando, *c. 9*: 2, S. 63, 22.
- Imputari: Sexti Decr. lib. 5, De regulis juris, *regula 41*: 1, S. 115, 33.
- Is qui: Decr. Greg. lib. 4, t. 1: De sponsalibus et matrimoniis, *c. 30*: 1, S. 129, 28. 406, 12. 423, 22. 429, 28.
c. 9: 1, S. 237, 10.
- Licet causam: Decr. Greg. lib. 2, t. 19: De probationibus, *c. 9 v. uti possidetis*: 1, S. 238, 15—16.
- Licet ex quadam: Decr. Greg. lib. 2, t. 20: De testibus, *c. 47 in fin.*: 1, S. 239, 21—22.
- Majoribus: Decr. Greg. lib. 3, t. 5: De praebendis, *c. 8*: 1, S. 247, 10—11.
- Ne pro defectu: Decr. Greg. lib. 1, t. 6: De electione et electi potestate, *c. 41*: 1, S. 238, 9.
- Non exemplo: Decreti secunda pars, Causa 26, qu. 2 [5], *c. 4*: 1, S. 238, 15. 2, S. 521.
- Odia. Sexti Decr. lib. 5, De regulis juris, *regula 15*: 1, S. 239, 20.
- Pastoralis. Decreti secunda pars. Causa 7, qu. 1, *c. 42*: 1, S. 413, 34.
- Per Laicos. Decreti secunda pars. Causa 16, qu. 7, *c. 20*: 1, S. 413, 33.
- Pervenit: Decr. Greg. lib. 3, t. 22: De fidejussoribus, *c. 3*: 2, S. 52, 27.
- Presbyteri. Decreti prima pars, Dist. 68, *c. 2* § *Quod ergo, fin.*: 1, S. 414, 5.
- Quicumque: Decr. Greg. lib. 4, t. 5: De conditionibus appositis [C. A.], *c. 1*: 1, S. 107, 24. 402, 7.
- Qui prior: Sexti Decr. lib. 5, De regulis juris, *regula 54*: 1, S. 253, 17.
- Quodam: Sexti Decr. lib. 3, t. 4: De praebendis, *c. 40* [*penult.*]: 1, S. 247, 15—16.
- Quod nobis: Decr. Greg. lib. 4, t. 3: De clandestina desponsatione, *c. 2*: 2, S. 63, 24.
- Relatum: Decr. Greg. lib. 3, t. 4: De clericis non residentibus in ecclesia vel praebenda, *c. 4*: 1, S. 133, 26. 413, 31—32.
- Requisivit: Decr. Greg. lib. 1, t. 41: De in integrum restitutione, *c. 1*: 2, S. 66, 23.
- Si condiciones: Decr. Greg. lib. 4, t. 5: De conditionibus appositis, *c. 7* [*ult.*]: 1, S. 129, 25—26. 423, 18. 2, S. 66, 26.
- Significasti: Decr. Greg. lib. 1, t. 6: De electione et electi potestate, *c. 4*: 1, S. 133, 26. 413, 31.
- Significatum: Decr. Greg. lib. 3, t. 5: De praebendis, *c. 11*: 1, S. 133, 25—26. 413, 30.
- Solennitates: Decreti tertia pars: De consecratione, Dist. 1, *c. 16* § *De ecclesiarum consecratione*: 1, S. 414, 15.
- Super eo: Decr. Greg. lib. 4, t. 5: De conditionibus appositis, *c. 5*: 1, S. 118, 22.
- Tuae fraternitatis: Decr. Greg. lib. 3, t. 5: De praebendis, *c. 20*: 1, S. 247, 11.
- Vacante: Decr. Greg. lib. 3, t. 5: De praebendis, *c. 26*: 1, S. 247, 13.
- Ut nostrum: Decr. Greg. lib. 3, t. 12: Ut ecclesiastica beneficia sine diminutione conferantur, *c. un. f.*: 1, S. 133, 24. 413, 29—30.

PERSONENVERZEICHNIS

Wie in den früheren Bänden suche die Regenten der Leibnizzeit und ihre Angehörigen unter ihren Staaten, die römischen und deutschen Kaiser unter Kaiser und die Päpste unter Papst.

- Abaëlard, Petrus † 1142: S. 143. 407.
 Abele, Johann Philipp (Johann Ludwig Gottfried) † 1634: S. 531f.
 Abraham: S. 62. 133. 551.
 Academia Regia Francica: S. 260f.
 Academici: S. 131 d. s. die Skeptiker aus der Schule des Pyrrho von Elis.
 Accoltus Aretinus, Franciscus † 1483: S. 536. 552.
 Accursius, Franciscus † 1260: S. 531f.
 Adam: S. 139f. 144.
 Aegidius Romanus O. E. S. A. † 1316: S. 470.
 Aeneas Sylvius Piccolomini s. Papst Pius II.
 Aesculap: S. 139.
 * Agricola, Rudolph † 1485: S. 422f. 425. 454. 465.
 Agrippa von Nettesheim, Heinrich Cornelius † 1535: S. 442.
 Albericus de Rosate † 1354: S. 531.
 Albertinus (Edme Aubertin † 1652): S. 403.
 Alberto de Albertis S. J. † 1676: S. 422.
 Albertus Magnus O. P. † 1280: S. 137. 143.
 Albinous, der Platoniker des 2. Jhs: S. 531.
 Albius, Thomas s. Thomas Anglus.
 Alciato, Andrea † 1550: S. 407. 536.
 Aldrovandi, Ulysse † 1607: S. 396.
 Aldus Manutius † 1515: S. 406.
 Alexander, der Epikuräer: S. 137f.
 Alexander von Aphrodisias: S. 468.
 Al-Isfarā'inī s. Elecfanus
 Allacci (Allatius), Leone † 1669: S. 402. 405.
 Alsted, Joh. Heinrich † 1638: S. 394—397. 416. 420.
 Althusius, Johann † 1638: S. 21f. 32. 49. 85. 552. 554.
 Alvares, Francisco † 1540 (1541?): S. 136.
 Amalricus (Amaury de Bène † 1206 (1207?)): S. 138.
 Amama, Sixtinus † 1629: S. 423.
 Amandus Verus d. i. J. Chr. Eggefeld.
 Ambrosius, Bischof von Mailand † 397: S. 135. 423.
 amicus quidam: S. 531.
 Anaxagoras: S. 242. 437.
 Andreae, Jakob † 1590: S. 12.
 Andreae, Johann Valentin † 1654: S. 342. 556.
 Andreae, Tobias † 1676: S. 433.
 Andreas, der Apostel: S. 135.
 Angelus de Gambilionibus (Aretinus) † 1469: S. 536.
 Anhalt, Fürst Christian 1602—1630: S. 6.
 Gem.: Anna von Bentheim: S. 6.
 Anisson, Laurentius, Buchhändler in Lyon: S. 187.
 Anna, die Mutter der Maria: S. 142.
 Annas, der Hohepriester: S. 134.
 Anonymus: S. 28, Z. 24.
 Antonius, der Triumvir: S. 130.
 Antonius de Prato Veteri s. Mincuccius.
 Aphthartodoketen: S. 536.
 Apicius, M. Gabius: S. 274.
 Apollon: S. 130. 139.
 Apostel Jesu Christi: S. 135.
 Aquila: S. 134.
 Archimedes: S. 127. 232. 273. 424. 511.
 Arena (Parmensis), Jacobus de: S. 536. 552.
 Aretinus s. Angelus de Gambilionibus und Franciscus Accoltus.
 Aretius, Jacobus de s. Arena, Jacobus de.
 Aristoteles (Peripatetici): S. 19. 29. 114. 126f. 129. 131f. 136. 140. 147. 188f. 195. 246f. 266. 275. 279f. 289. 301f. 304. 328. 395. 399. 402. 406f. 412f. 417. 421f. 424—430. 433—435. 438 bis 441. 445. 447. 450—452. 456—475. 479. 511. 536. 550. 580.
 Sohn: Nicomachus: S. 407. 473.

- Arnauld, Antoine † 1694: S. 146. 323. 395. 424. 564. 573.
 Arnisaeus, Henning † 1636: S. 568.
 Asini, Giovanni Battista † 1585: S. 531.
 Astesanus de Asti O. F. M. † um 1330: S. 142.
 Athanasius, Patriarch von Alexandria † 373: S. 136. 138.
 auctor: S. 433, Z. 21. d. i. Michael Baghemin.
 Augustanenses s. Luther.
 Augustinereremiten: S. 428.
 Augustinus, Antonius, Erzbischof von Tarragona † 1586: S. 26. 32.
 Augustinus, Aurelius † 430: S. 135. 141–144. 146. 149. 423. 536. 550.
 Augustus, der röm. Kaiser (Octavius als Triumvir): S. 11. 130. 134. 536.
 Autor ad Herennium: S. 450.
 Auzutus (Adrien Auzout † 1691): S. 261f. 302.
 Aventinus (Johann Turmaier † 1534): S. 427.
 Averroës † 1198 (Averroisten): S. 188. 435. 551.
 Ayrer, Jacob † 1605: S. 478.
 Azo Portius † um 1230: S. 35. 555.
- Bachoff von Echt, Reinhard d. Jüng. † um 1640: S. 547. 552.
 Bacon of Verulam, Francis † 1626: S. 114. 151. 302. 376. 391. 403. 413. 433f. 511. 536. 548. 569f.
 Baghemin, Michael: S. 433, Z. 21 (auctor).
 Balduinus (François Baudouin † 1574): S. 552.
 Baldus de Ubaldis † 1400: S. 531. 547. 552.
 Balesdens, Jean † 1675: S. 556.
 Banagius (Jacques Basnage † 1723): S. 524.
 Barachias, Vater des jüd. Propheten Zacharias: S. 135.
 Barbaro, Ermolao (Hermolaus Barbarus), Cardinal † 1493: S. 128. 422f.
 Barbo, Paolo (Soncinas) O. P. † 1494: S. 532. 535. 542.
 Barbosa, Augustinus † 1649: S. 33.
 Barclay, John † 1621: S. 543.
 Baro, Bonaventura (Fitz Gerald) O. F. M. † 1696: S. 293.
 Barth, Caspar von † 1658: S. 422. 531.
 Bartholinus, Caspar † 1629: S. 420.
 Bartholinus, Erasmus † 1698: S. 550.
 Bartholinus, Thomas † 1665: S. 424.
- Bartholomaeus, der Apostel: S. 135.
 Bartholomaeus von Brescia (Brixienensis) † 1250: S. 531f.
 Bartolus de Saxoferrato † 1357: S. 11. 422. *
 Barton, Thomas (Bonartes Nortanus) † 1682: S. 274. 395. 573. 581.
 Baruch (Sohn des Neria, Schüler des Propheten Jeremias): S. 131.
 Basilides von Syrien, der Gnostiker: S. 135. 138.
 Basilius Macedo, der oström. Kaiser: S. 95.
 Basilius Valentinus (Frater Basilius), der Alchimist (wohl von Johann Thölde fingierte Person): S. 235. 240.
 Basso, Sebastian: S. 274. 427. 433. 531.
 Bassolius (Johannes de Bassolis O. F. M. † 1333): S. 531.
 Baudoza (Petrus ab Area Baudoza Cestius): S. 104.
 Bauhin, Johann † 1613: S. 396.
 Bauhusius, Bernhard S. J. † 1619: S. 536.
 Becher, Joh. Joachim † 1682: S. 235. 392. 571.
 Bechstedt, Johann † 1635: S. 531.
 Becmann, Christian † 1648: S. 423.
 Beda Venerabilis † 735: S. 277.
 Beger, Laurentius † 1705: S. 558.
 Behemoth: S. 129.
 Beier, Adrian † 1698: S. 531.
 Bekannus s. S. 524. 531.
 Belial (Lucifer): S. 478.
 Belinus (Jean Albert Belin O. S. B. † 1677): S. 267.
 Bellovisu, Jacobus de: S. 104.
 Benedictus a S. Jacobo O. E. S. A. † 1690: S. 144.
 Benedikt von Nursia † 547 (?): S. 11.
 Benediktiner: S. 402.
 Beringer, Gottfried, Kirchenrat in Dresden: S. 518.
 Berlich, Matthias † 1638: S. 552.
 Bernardus (Bernhard von Clairvaux † 1153): S. 143.
 Bernegger, Matthias † 1640: S. 405.
 Bernoulli, Johann † 1748: S. 557.
 Bertius, Petrus † 1629: S. 403.
 Besold, Christoph † 1638: S. 4. 6. 33.
 Bessarion, Cardinal † 1472: S. 422.

- Beza, Theodor † 1605: S. 143.
 Biel, Gabriel † 1495: S. 428.
 Biel, Johann Christian † 1745: S. 125.
 Biesius, Jakob, Buchdrucker in Arnheim:
 S. 20.
 Bigne, Marguerin de la † 1589: S. 402.
 Bilkis, Königin von Saba: S. 131.
 Bisschop (Episcopus), Simon † 1643: S. 403.
 Bisterfeld, Joh. Heinrich † 1655: S. 543.
 547f.
 Bizarri, Pietro: S. 5.
 Blavius (Johann Blaeu † 1673), Buchhändler:
 S. 404.
 Blondel, David † 1655: S. 403.
 Blondus (Flavio Biondi † 1463): S. 404.
 Blum, Jakob † nach 1681: S. 531.
 Boas, der Sohn Salomos: S. 134.
 Boccalini, Trajano † 1613: S. 5.
 Bodenhausen, Rudolf Christian Freih. von
 † 1698: S. 557.
 Bodin, Jean † 1596: S. 32. 125–143. 433.
 Böckler (Boeclerus), Joh. Heinrich † 1672:
 S. 114. 328. 405.
 Boëthius, Severinus Manlius: S. 422f. 428. 450.
 Bohl, Samuel † 1639: S. 410.
 Boineburg, Joh. Christian Freih. von † 1672:
 S. 125. 149. 157. 398–401. 553. 562. 570f.
 574f.
 Sohn: Philipp Wilhelm † 1717: S. 553.
 Boissieu (Boessius), Denis de Salvaing de † 1683:
 S. 557.
 Bolland, Jean, S. J. † 1665: S. 402.
 Bonannus (Filippo Buonanni S. J. † 1725):
 S. 524. 531.
 Bonartes s. Barton, Thomas.
 Bonaventura (Johannes Fidanza † 1274): S. 131.
 Bonet, Théophile † 1689: S. 531.
 Bonetus, Nicolaus O. F. M. † 1343(?): S. 531.
 Bongars, Jacques de † 1612: S. 403. 531.
 Bonifacio, Giovanni † 1635: S. 557.
 Bonnaeus, Franciscus: S. 536.
 Bonnet s. S. 531.
 Borelli, Giov. Alfonso † 1679: S. 254f.
 Bornitz, Jakob † 1625: S. 531.
 Bose, Joh. Andreas † 1674: S. 405.
 Boulliau (Bullialdus), Ismael † 1694: S. 261.
 Bovillus (Charles de Bouelles † 1553): S. 35.
 Boxhorn, Marcus Zuierius van † 1653: S. 531.
 Boyle, Robert † 1691: S. 219. 233f. 236. 240. 247.
 289. 302. 348. 379f. 570.
 Brahe, Tycho de † 1601 (Tyconici): S. 219. 221.
 343. 403.
 Braissac, de s. Du Praissac.
 Brandenburg
 Kurfürst Friedrich III. (seit 1701 König
 Friedrich I. in Preußen 1688–1713): S. 558.
 Brauen (Brawe), Justus † 1665: S. 536.
 Braunschweig-Lüneburg. Hannover.
 Herzog Johann Friedrich 1665–1679: S. 144.
 146. 287. 573. 579.
 Braunschweig-Lüneburg. Wolfenbüttel.
 Herzog Julius 1568–1589: S. 536.
 Herzog August 1635–1666: S. 11. 536.
 Brautlacht (Braudlacht), Georg: S. 29.
 Brederode, Petrus Cornelis van: S. 32. 531.
 Brodaeus: S. 33.
 Brower, Christoph S. J. † 1617: S. 405.
 Browne, Thomas † 1682: S. 219. 543.
 Bruce, Alexander Earl of Kincardine † 1681:
 S. 292.
 Brucksulberg (Bucksylber), Georg: S. 28.
 Brudon, Buchhändler in Parma: S. 407.
 Brunfels, Otto † 1534: S. 403.
 Brunnemann, Johann † 1672: S. 558.
 Bruno, Giordano † 1600: S. 423. 551.
 Brunsmann, Johann † 1707: S. 418.
 Brutus, M. Junius: S. 5.
 Bucer, Martin † 1551: S. 141.
 Bulgarus s. D. D.
 Bullialdus s. Boulliau.
 Burleus (Walter Burleigh † 1357): S. 465.
 Burnet, Gilbert † 1715: S. 558.
 Burnett of Kemney, Thomas: S. 557.
 Busaeus, Johannes S. J. (Jean Buys † 1611):
 S. 403.
 Buscher, Heizo † 1598: S. 423.
 Buteo Delphinus (Jean Borrel † 1572): S. 130.
 Cabeus, Nicolaus S. J. † 1650: S. 214.
 Caccialupi, Giov. Battista † 1496: S. 531f. 558.
 Caesar, Cajus Julius: S. 130.
 Caesarius, Johann † 1551: S. 423.

- Caiphas, der Hohepriester: S. 134.
 Cajus, Titus, der röm. Jurist: S. 107.
 Calcagnini, Celio † 1541: S. 405f. 444.
 Calixtus, Georg † 1656: S. 126.
 Calov, Abraham † 1686: S. 543.
 Calvin, Johann † 1564 (Calvinianer): S. 33. 141. 143. 579.
 Calvisius, Sethus † 1615: S. 396.
 Camerarius, Joachim † 1574: S. 403. 406. 422.
 Campanella, Tommaso † 1639: S. 114. 151. 405. 407. 433. 442. 511. 568.
 Canisius, Henricus † 1610: S. 402.
 Cano, Melchior O. P. † 1560: S. 423.
 Capite fontium, Christophorus a (Cheffontaines) † 1595: S. 422.
 Capucius (Scipione Capece † um 1561): S. 423.
 Carbaialus Baethicus, Ludovicus (Luis de Carbajal O. F. M. † nach 1548): S. 422.
 Carcavy, Pierre de † 1684: S. 261.
 Cardano, Girolamo † 1576: S. 114. 130. 151. 194. 293. 405. 407. 423. 433. 511.
 Carpozov, Benedikt † 1666: S. 28. 37—48. 75. 552.
 Casaubon, Isaac † 1614: S. 403. 536.
 Cassander, Georg † 1566: S. 403—405.
 Cassini, Giov. Domenico † 1712: S. 261. 302.
 Cassius Parmensis: S. 5.
 Castalio (Sébastien Chasteillon † 1563): S. 143.
 Casuisten: S. 544. 569.
 Cato, Marc. Porcius, major (Censorius): S. 137. 536.
 Cavalieri (Cavalerius), Bonaventura † 1647: S. 30. 32. 262. 265.
 Cave, William † 1713: S. 558.
 Cebes: S. 536.
 Cellarius (Jakob Keller S. J. † 1631): S. 406.
 Cerinthus, der Gnostiker: S. 135.
 Chapelain, Jean † 1674: S. 563.
 Chemnitz, Bogislav Philipp von (Pseud. Hippolythus a Lapide) † 1678: S. 35. 558.
 Chemnitz, Martin † 1586: S. 12.
 Chenaeus s. Forest.
 Chesnii s. Du Chesne.
 Chifflet, Jean Jacques † 1660: S. 402.
 Chrysippus von Tarsos: S. 465.
 Chrysoloras, Emanuel † 1415: S. 422.
 Chrysostomus, Johannes, der griech. Kirchenvater: S. 137. 143. 146.
 Cicero: S. 405f. 422f. 429f. 440. 444. 449. 461f. 465. 468. 473—475. 532. 568.
 Cimon, der athen. Feldherr: S. 402.
 Cirenus (P. Sulpicius Quirinus, röm. Statthalter v. Syrien): S. 134.
 Clapmarius (Arnold Clapmaier † 1604): S. 405.
 Claramontius (Scipione Chiaramonti † 1652): S. 405.
 Clauberg, Johann † 1665: S. 395. 424. 433.
 Claude, Jean † 1687: S. 536.
 Clauder, Isaac (vielm. Joseph) † 1653: S. 423.
 Claudianus, Claudius: S. 152. 569.
 Clavius, Christoph S. J. † 1612: S. 480.
 Clementius, Antonius † 1657: S. 403.
 Cocceji, Gerard † 1660: S. 536. 558 (nicht Henricus).
 Cochlaeus, Johann † 1552: S. 403.
 Codinus, Georg (Curopalata): S. 536.
 Cognatus Nozarenus, Gilbertus (Gilbert Cousin † 1567) S. 35.
 Coler, Christoph † 1604: S. 28. 536.
 Coler, Johann † 1639: S. 150.
 Coler, Matthias † 1587: S. 43. 536.
 Collyridiani: S. 142.
 Colomesius (Paul Colomiès † 1692): S. 277. 571.
 Columella, L. Junius Moderatus: S. 134.
 Combefis, François † 1679: S. 402.
 Comenius, Joh. Amos † 1670: S. 129. 151. 392.
 Connanus (François de Connan † 1551): S. 32. 568.
 Conring, Hermann † 1681: 27. 29. 32. 93. 125. 157. 288. 405. 426. 434. 436. 536. 562f. 570. 581.
 Conrius, Florentius † 1629: S. 35.
 Constantinus Magnus: S. 402.
 Constantin VII. (Porphyrogenneta), der oström. Kaiser † 959: S. 95.
 Contarini (Contarenus), Cardinal Gasparo † 1542: S. 141.
 Contius (Antoine Leconte † 1586): S. 95 (Contii). 104.
 Copernicus, Nicolaus † 1543 (Copernicani): S. 219. 221. 224. 256. 302. 343.
 Coquille, Gui sieur de Romenay † 1603: S. 29.
 Cordesius (Jean des Cordes † 1642): S. 403f.

- Cornelius, Thomas † 1684: S. 208.
 Corocotta, M. Grunius: S. 35.
 Corrado, Quinto Mario † 1575: S. 422.
 Cortesius, Paulus † 1510: S. 422f.
 Corvinus van Belderen, Arnold † nach 1668:
 S. 532.
 Cossart, Gabriel S. J. † 1674: S. 402.
 Cothmann, Ernst † 1624: S. 28.
 Court, Jan dela (Jan van den Hove † 1660): S. 114.
 Cousin s. Cognatus.
 Covarruvias, Diego † 1577: S. 552.
 Crassus, der Triumvir: S. 130.
 Cremonini, Cesare † 1631: S. 425.
 Crispinus (Jean Crespin † 1572): S. 33. 536.
 Cröker, Heinr. Christoph, Buchhändler in Frank-
 furt a. M.: S. 548f.
 Croll, Oswald † 1609: S. 501.
 Cromwell, Oliver † 1658: S. 121.
 Cubach, Quirinus † 1624: S. 29. 33.
 Cujacius (Jacques Cujas † 1590): S. 4. 21. 27.
 33. 95 (Cujacii). 104. 407. 547.
 Curcellaeus (Étienne de Courcelles † 1659): S. 403.
 Cureau de la Chambre, Marin † 1669: S. 213. 292.
 Curio, Caelius Secundus † 1569: S. 406. 423.
 Curopalata s. S. 536.
 Curtius, Albert (Pseud. Lucius Baretus) † 1671:
 S. 403.
 Cuspianus, Johann † 1529: S. 537.
 Cyprianus, Thascius Caecilius † 258: S. 143.
 Cyrillus von Alexandria: † 444: S. 135, Z. 18.
 Cyrillus von Jerusalem † 386: S. 135, Z. 19f.
- Dacherius (Jean Luc d'Achéry † 1685): S. 402.
 Dallaeus (Jean Daillé † 1670): S. 403.
 Damascenus s. Johannes von Damaskus.
 Damhouder, Jodocus † 1581: S. 45.
 Daniel, der Prophet: S. 131.
 Dante, Alighieri † 1321: S. 421.
 Daoyz, Stephanus † 1619: S. 32. 525.
 David, der König: S. 134. 143.
 David, Johann S. J. † 1613: S. 149.
 David von Dinant: S. 137f.
 David ben Kimchi, Rabbi † 1235: S. 130.
 D. D. (Doctores) d. s. die quatuor doctores aus
 Bologna: Bulgarus, Martinus, Jacobus, Hugo:
 S. 92. 100f. 537.
- De le Boe (Sylvius), Franciscus † 1672: S. 240.
 288. 302. 324.
 Del Rio, Mart. Antonius S. J. † 1608: S. 29. 33.
 Demokrit (Democritici): S. 161. 188. 241. 251.
 301. 423. 467. 537.
 Demosthenes: S. 465.
 Denores (Giasone de Nores † 1590): S. 423. 434.
 461.
 Derkennis (Ignaz Derken S. J. † 1656): S. 235.
 Derodones (David Derodon † 1664): S. 433.
 Descartes, René † 1650 (Cartesius, Cartesiani):
 S. 159. 161. 175. 188. 219. 229. 236. 247f. 251.
 253. 264. 271. 275. 279f. 282. 285f. 299. 301f.
 306. 325. 328. 340f. 378. 380f. 395. 424. 433.
 511f. 543. 573. 580.
 Deuring, Heinrich und Johann, Buchhändler in
 Franeker: S. 20.
 Deusing, Antonius † 1666: S. 424. 433.
 Diaz s. S. 537.
 Dietericus (Ditericus: Joh. Conrad Dieterich
 † 1667): S. 420. 423. 532.
 Dietherr von Anwenden, Christoph Ludwig
 † 1687: S. 524. 532. 537.
 Digby, Sir Kenelm † 1665: S. 161. 199. 229. 246.
 262. 302. 393. 395. 424. 426. 433f. 438. 570f. 573.
 Dilherr s. S. 532.
 Dinet, Jacques S. J. † 1653: S. 532. 573.
 Dio Cassius: S. 134.
 Diodorus Siculus: S. 134.
 Diogenes Laërtius: S. 473.
 Dionysius von Halicarnass: S. 137.
 Dionysius Pseudo-Areopagita: S. 138.
 Diophantus von Alexandria: S. 511.
 Dithmarsius s. Matthias, Christian.
 Doctores s. D. D.
 Döring, David † 1665: S. 532.
 Dominicani censores: S. 423.
 Dominicus, Antonius (Marcus Antonius Domi-
 nicy † 1650): S. 34.
 Dominis, Marcus Antonius de † 1624: S. 403. 537.
 Donellus (Hugues Donneau † 1591): S. 21. 32.
 552.
 Doria, Andrea † 1560: S. 35.
 Dorp, Martin † 1525: S. 422.
 Dorschaeus (Johann Georg Dorsche † 1659):
 S. 537.

- Doujeat, Jean † 1688: S. 27.
 Draco, Louis-Honoré † nach 1552: S. 34.
 Drebbel (Drebelius), Cornelius Jakob † 1634: S. 253.
 Dreier, Christian † 1688: S. 425. 434.
 Dreyer, Matthias † um 1718: S. 558.
 Duarenus (François Douaren † 1559): S. 21. 547.
 Du Chesne (Chesnius), André † 1640, und Sohn François † 1693: S. 403.
 Duck, Arthur † 1649: S. 27. 32.
 Dürr, Joh. Conrad † 1677: S. 434.
 Dugdalu (William Dugdale † 1686): S. 403.
 Duns Scotus, Johannes O. F. M. † 1308: S. 129. 139. 143. 428. 537. 542.
 Du Perron (Perronius), Jacques Davy † 1618: S. 403.
 Du Pin, Louis Ellies † 1719: S. 558.
 Du Praissac (Braissac): S. 551.
 Duraeus (John Durie † 1680): S. 532.
 Durand von St. Pourçain † 1334: S. 143. 532.
 Durandus, Guilelmus, Bischof von Mende (Speculator) † 1296: S. 11. 537f.
 Durant, Jacques Himbert, Abt zu Troarn † 1089: S. 532.
 Durrius s. Dürr.
- E., J. C. d. i. Eggefeld, Johann (Joachim?) Chrysostomus.
 Eck (Johann Maier aus Eck † 1543): S. 141.
 Eckhart, Johann Georg † 1730: S. 125. 560. 574.
 Eggefeld, Johann (Joachim?) Chrysostomus: S. 536f. 551.
 Elecfanus (wohl Al-Isfarā'inf † 1078): S. 133.
 Elias, der Prophet: S. 136.
 Elisa, der Prophet: S. 132.
 Elisabeth, die Mutter Johannes' des Täufers: S. 134f.
 Elsevier (Elzevier), Daniel † 1680 und Peter † 1696: S. 404.
 Empedokles: S. 134.
 England, König Jakob I. 1603—1625: S. 403.
 Epikur (Epicurei): S. 137f. 161. 315. 424. 440f.
 Epiphanius von Salamis † 403: S. 135f. 142f.
 Episcopius s. Bisschop.
 Erasmus von Rotterdam, Desiderius † 1536: S. 6. 35. 140. 405. 407. 422. 537.
- Erennios (Herennius), der Neuplatoniker: S. 450.
 Esau, der Sohn Isaaks: S. 141. 551.
 Esdra s. Ezra.
 Eugubinus, d. i. Augustinus Steuchus.
 Euklid: S. 266—268. 275. 307. 379. 395. 416. 462. 480. 482. 532. 575.
 Eusebius von Caesarea: S. 134. 143.
 Eustachio Divini † 1666: S. 199.
 Eva: S. 139.
 Evangelisten: S. 135.
 Evelinus (John Evelyn † 1706): S. 150.
 Everhardi, Nicolaus † 1532: S. 28. 547.
 Ezechiel, der Prophet: S. 133. 138.
 Ezra (Esdra), der Prophet: S. 140. 402.
- Faber, Johann (Heigerlin), Bischof von Wien † 1541: S. 141.
 Fabri, Honorato S. J. (Pseud. Petrus Mosnerius) † 1688: S. 186—219. 232. 247. 252. 255. 275. 302. 324. 349f. 543. 580.
 Fabricius, Johann † 1729: S. 574.
 Fabrot, Charles Annibal † 1659: S. 96.
 Fagius, Paulus † 1549: S. 133.
 Faius (Barthélemy Faye): S. 529. 532.
 Favre, Antoine † 1624: S. 532. 547.
 Felden, Johann von † um 1668: S. 29. 114. 425f. 434. 543. 547.
 Fernel, Jean † 1558: S. 127.
 Ferrand, Louis † 1699: S. 36. 261. 378.
 Ferrari, Geronimo † 1542: S. 406f. 444.
 Ferrari, Ottavio † 1682: S. 406f. 532.
 Fichard, Johann † 1581: S. 404.
 Ficino, Marsilio † 1499: S. 422. 554.
 Finé, Oronce † 1555: S. 130.
 Floridus Sabinus, Franciscus † 1547: S. 422.
 Florus, L. Annaeus: S. 558.
 Fludd, Robert (R. Otreb) † 1637: S. 571.
 Fogel, Martin † 1675: S. 186. 378. 413.
 Foix s. Fuxaeus.
 Folieta, Ubertus † 1581: S. 422.
 Fomann, Ortolph † 1634: S. 525. 532.
 Fonseca, Pedro de S. J. † 1599: S. 423. 580. *
 Forbes, John † 1648: S. 532.
 Forest du Chesne, Nicolas † um 1650: S. 522. 532.
 Forster, Valentin † 1608: S. 32. 537.

- Fracastoro (Fracastorius), Girolamo † 1553: S. 423. 433.
 Francisco de Vitoria O. P. † 1546: S. 535. 537.
 Francius, Peter † 1704: S. 557.
 Franckenberg, F. L. von d. i. Zech, Bernhard.
 Frankreich: König Franz I. 1515—1547: S. 421.
 König Heinrich II. 1547—1559: S. 142.
 König Karl IX. 1560—1574: S. 127.
 König Heinrich IV. 1589—1610: S. 154.
 König Ludwig XIV. 1643—1715: S. 261 (Magnus Rex; Rex Christianissimus). 537.
 Franziskus von Assisi † 1226: S. 11.
 Freher, Marquard † 1614: S. 403.
 Freigius, Joh. Thomas † 1583: S. 32. 423.
 Freinsheim, Johann † 1660: S. 29.
 Frey, Janus Caecilius † 1631: S. 547.
 Freymonius, Joh. Wolfgang † 1610: S. 32.
 Frider, Petrus (Mindanus) † 1616: S. 52.
 Frischlin, Nicodemus † 1590: S. 423.
 Fritz, Anton Günther, Prof. jur. in Greifswald: S. 33.
 Frobenius, Buchhändler in Basel: S. 406.
 Frommann s. S. 525. 532.
 Fulbeck, William † um 1603: S. 558.
 Fuxaeus, Franciscus (François de Foix, Comte de Candale † 1594): S. 127.
- Gabbema, Simon † um 1700: S. 403.
 Gail, Andreas † 1587: S. 52f.
 Galatinus (Pietro Colonna): S. 133.
 Galen: S. 289. 328. 407. 424. 454. 469. 474f. 537.
 Galganetti, Leandro: S. 545.
 Galilei, Galileo † 1642: S. 159. 190. 193. 207. 254. 275. 286. 302. 333. 349. 395. 405. 407. 433. 511f.
 Gamans, Johann S. J. † 1684: S. 403.
 Gambs s. S. 537.
 Gassendi, Pierre † 1655: S. 161. 166. 248. 275. 302. 325. 405. 423. 433f. 454. 543. 551.
 Gaulmin, Gilbert † 1665: S. 277.
 Gaza, Theodor † um 1475: S. 422.
 Geber (Jābir ibn Hayyān), der Alchimist † um 813: S. 237.
 Gellius, Aulus: S. 5. 11.
 Genesisius, Joseph: S. 558.
 Gennep, Caspar von † um 1580: S. 532.
- Gentilis, Alberico † 1608: S. 30.
 Sohn: Robert † nach 1654: S. 532.
 Gentius, Guilielmus (Willem van Gent † 1602): S. 35.
 Georg von Trapezunt † 1484: S. 128. 422.
 Gerhard, Andreas † 1623: S. 532. 547.
 Germonius (Anastase Germonio † 1627): S. 422.
 Gesner, Conrad † 1565: S. 32. 396. 411.
 Geulincx, Arnold † 1669: S. 547.
 Gieseberth, Heinrich † nach 1677: S. 27. 33. 532.
 Gilbert, William † 1603: S. 214.
 Gilkens, Peter † nach 1606: S. 532.
 Giphanius (Hubert van Giffen † 1604): S. 33.
 Giselinus, Victor † 1591: S. 35.
 Glanvill, Joseph † 1680: S. 433.
 Glauber, Joh. Rudolf † 1668: S. 240. 242.
 Glossatores: S. 532.
 Goldast, Melchior † 1635: S. 27. 403.
 Gorp, Jan van (Goropius Becanus) † 1572: S. 531f.
 Gothofredus, Dionysius (Denis Godefroy † 1621): S. 4. 32f. 95. 97. 103—105.
 Gothofredus, Jacobus (Jacques Godefroy † 1652): S. 26—29. 33.
 Gothofredus (Theodore Godefroy † 1649): S. 403.
 Sohn: Dionysius junior (Denis le jeune † 1681): S. 403.
 Goudelin s. Gudelinus.
 Gouldman, Francis † 1688 (?): S. 404, Z. 11 (eruditi Angli).
 Goveanus (Antonio de Govea) † 1565: S. 532.
 Graecus ille: S. 291, Z. 25.
 Graefius (Regner de Graeff): S. 324.
 Graevaeus s. S. 532.
 Graeven (Bernhard Graven): S. 521. 532.
 Graevius, Joh. Georg † 1703: S. 292. 403. 563.
 Grambs, Johann † 1680: S. 537.
 Grandami, Jacques † 1672: S. 381.
 Graswinckel, Theodor † 1666: S. 403.
 Gratarolus, Guilielmus † 1568: S. 554.
 Grawer, Albert † 1617: S. 19.
 Gregor, der Jurist: S. 537.
 Gregor von Nazianz † 389 (390?): S. 138.
 Gregor von Rimini (Ariminensis) † 1358: S. 428.
 Gregorius a S. Vincentio S. J. † 1667: S. 432. 480.

- Gregorius Tolosanus, Petrus † 1597 (?): S. 32.
 Gretser, Jakob † 1625: S. 402.
 Gribaldi, Matteo † 1564: S. 547. 558.
 Grifolo (Grypholus), Jacobus † nach 1577:
 S. 405f. 444.
 Gronovius, Johann Friedrich † 1671: S. 403.
 532.
 Söhne: Jakob † 1716: S. 532.
 Lorenz Theodor † nach 1697: S. 532.
 Gropper, Johann, Kur-Köln. Großsieglar † 1559:
 S. 141.
 Groschedel von Aicha, Joh. Baptist: S. 235.
 Grotius, Hugo † 1645: S. 34. 108. 126. 146. 403f.
 407. 426. 537. 563. 568.
 Gruter, Janus † 1627 (Johannes Gualterus Bel-
 ga): S. 404. 543.
 Enkel: Isaac † 1680: S. 403.
 Grypholus s. Grifolo.
 Gualterus Belga, Johannes s. Gruter, Janus.
 Guazzus, Stephan † 1593: S. 5f.
 Gudelinus (Pierre Goudelin † 1619): S. 20. 53.
 Gueinz, Christian † 1650: S. 547.
 Guericke, Otto von † 1686: S. 302. 326.
 Guietus (François Guyet † 1655): S. 571.
 Guillielmus Parisiensis O. P. † 1314: S. 534.
 Guischet, Pierre O. F. M.: S. 521. 532. 556.
 Gumpelzheimer, Georg † 1643: S. 522. 533.

 Habbeus von Lichtenstern, Christian, schwe-
 discher Resident in Frankfurt/M., später däni-
 scher in Hamburg † 1680: S. 125, Z. 13 (?).
 Hackelmann, Leopold † 1619 (1620?): S. 537.
 Hadrianus, der röm. Kaiser: S. 402.
 Hadrianus Castellensis, Cardinal † 1521 (?):
 S. 422f.
 Haftenus (Benedictus van Haeften) † 1648:
 S. 6. 521. 533. 554.
 Hagen, Georg, Universitätsbuchdrucker in Nürn-
 berg: S. 552.
 Hall s. Linus.
 Haloander, Gregor † 1531: S. 103f. 533.
 Haloander, Henr. Agylaeus s. S. 533.
 Hanke, Martin † 1709: S. 537.
 Harsdörffer, Georg Philipp † 1658: S. 5. 9. 11.
 548. 551f.
 Hart, John S. J. † 1586 (?) 1595 (?): S. 533.

 Harvey, William † 1657: S. 424.
 Hatten s. S. 521. 533.
 Haye, de la s. La Haye.
 Heer, Hendrik van † gegen 1636: S. 533.
 Heereboord, Adriaan † 1661: S. 433. 533.
 Heinsius, Daniel † 1655: S. 29. 403. 426.
 Helmont, Joh. Baptist van † 1644: S. 151. 208.
 224. 235. 240. 255f. 302.
 Sohn: Franciscus Mercurius † 1699: S. 113f.
 405. 557.
 Helvetius (Joh. Friedrich Schweitzer † 1709):
 S. 424.
 Henich, Johann † 1671: S. 126.
 Henisch, Georg † 1618: S. 551.
 Henricus (Heinrich von Gent † 1293): S. 143.
 Henricus (Heinrich von Harclay † 1317): S. 143.
 Henschenius, Gottfried † 1681: S. 402.
 Hentzner, Paul † 1623: S. 6.
 Herakleides Pontikos, der Platoniker: S. 138.
 Herbert of Cherbury, Lord Edward † 1648:
 S. 403.
 Herennius s. Erennios.
 Hering, Anton † 1610: S. 52.
 Hermogenes: S. 537.
 Hermogenian, der Jurist: S. 537.
 Herodes der Große: S. 135.
 Herodot: S. 139.
 Herold, Basilius Johannes † um 1570: S. 524. 533.
 Hertel, Lorenz, Bibliothekar in Wolfenbüttel
 † 1737: S. 26.
 Herveus Natalis (Hervé de Nédellec O. P.
 † 1323): S. 533.
 Herwagen, Johann, Buchdrucker in Basel
 † 1564: S. 103.
 Hesenthaler, Magnus † 1681: S. 275.
 Hevelius (Johannes Hewelcke † 1687): S. 302.
 Hieronymitae: S. 139.
 Hieronymus, der Kirchenvater: S. 135. 143.
 146. 423. 551.
 Hilarius von Poitiers † 367: S. 135.
 Hilliger, Oswald † 1619: S. 547.
 Hiob (Jobus): S. 132. 141.
 Hipparchus von Nicäa: S. 511.
 Hippocrates: S. 288. 328. 407.
 Hippolythus a Lapide s. Chemnitz, Bogislav
 Philipp von.

- Hispanus quidam: S. 551, Z. 23.
 Hobbes, Thomas † 1679: S. 4. 36. 159. 166. 219. 223. 229. 235. 247. 252. 262. 265. 267. 269. 271. 274—277. 279. 286. 298. 302. 324. 380. 395. 415. 417. 424. 428. 429, Z. 2 (vir). 432—434. 464. 480—482. 533. 543. 563. 568. 572. 576. 582.
 Hoé van Hoënegg, Matthias † 1645: S. 551.
 Hoepinck, Theodor † 1641: S. 11.
 Hoffmann, Friedrich † 1742: S. 554.
 Hoghelande, Cornelis van † nach 1650: S. 434. 533.
 Holstein, Lucas † 1661: S. 402.
 Homer: S. 582.
 Hooke, Robert † 1703: S. 241. 436. 533.
 Hoppers, Joachim † 1576: S. 405. 533.
 Horaz: S. 556. 558. 570. 580.
 Horn, Georg † 1670: S. 533. 543.
 Horstius, Gregor † 1636: S. 554.
 Hortleder, Friedrich † 1640: S. 404.
 Hospinianus (von Stein), Johann † 1575: S. 469. 550f.
 Hostilius Mancinus, röm. Konsul: S. 568.
 Hottinger, Johann Heinrich † 1667: S. 558.
 Hottomannus (François Hotman † 1590): S. 21. 32. 95 (Hottomanii). 423. 454. 537. 547.
 Hudde (Huddenius), Johann † 1704: S. 252.
 Hugo s. D. D.
 Hugo a Porta, Buchdrucker in Lyon: S. 103.
 Hunnaeus, Augustin † 1577: S. 423.
 Huss, Johann † 1415: S. 403.
 Huygens, Christiaan † 1695: 157—164. 176. 185. 228. 231. 261. 271. 284. 394f.
 Ibnu faride (wohl Omar ibn al-Fārid † 1234 (1235?)): S. 133.
 Ignatius von Loyola † 1556: S. 188.
 Inchofer, Melchior S. J. † 1648: S. 422.
 Interpres Chaldaeus: S. 130.
 Isaacus Agrippinensis (Johann Isaak von Köln): S. 133.
 Isaak: S. 551.
 Isaak Hollandus: S. 240.
 Isis: S. 131.
 Italus quidam: S. 478.
 Ivo von Chartres † 1116: S. 533.
 Ivo Parisiensis O. F. M. Cap. † 1679: S. 533.
 Jābir ibn Hayyān s. Geber.
 Jacobus s. D. D.
 Jacobus, der Apostel: S. 137.
 Jakob, der Erzvater: S. 134. 141. 551.
 Jansenisten: S. 578.
 Januarius: S. 142.
 Javellus, Chrysostomus † 1538: S. 423.
 J. C. E. s. Eggefeld.
 Jephtha: S. 141. 130.
 Jeremias, der Prophet: S. 131. 133. 136. 142.
 Jesaias, der Prophet: S. 139.
 Jesuiten: S. 7f. 11. 139. 578.
 Jesus Christus: S. 131f. 134—137. 139—141. 478. 551. 575.
 Joachim von Floris (Abbas) † 1202: S. 138.
 Jobus s. Hiob.
 Johannes von Damaskus † um 749: S. 143. 576.
 Johannes, der Evangelist: S. 132. 135, Z. 21. 141. 344.
 Johannes Monachus Picardus, Cardinal † 1313. S. 532f.
 Johannes Scottus Eriugena (Erigena) † um 877: S. 138.
 Johannes Seicus: S. 421.
 Johannes, der Täufer: S. 134. 135, Z. 23.
 Johannes, dictus de Temporibus: S. 136.
 Jojada, der jüd. Hohepriester: S. 135.
 Jonas, der Prophet: S. 130.
 Jonathan, der Sohn König Sauls: S. 134.
 Jonston, Johann † 1675: S. 392f.
 Jornandes (Jordanis) † nach 552: S. 533.
 Joseph: S. 134, Z. 14 u. 20.
 Joseph ben Gorion 10. Jh.: S. 137.
 Josephus, Flavius, der Geschichtsschreiber † nach 98: S. 134, Z. 24. 135f. S. 137, Z. 13. (Josephus graecus).
 Jossius Venafranus, Nicander: S. 19.
 Josua: S. 402.
 Juda: S. 134.
 Judaeus quidam Christianus factus d. i. Paulus Fagius.
 Julianus Apostata, röm. Kaiser: S. 128. 139.
 Julianus, Salvius, röm. Jurist: S. 27.
 Jungius, Joachim † 1657: S. 32. 275. 336. 413. 424f. 434. 471. 486. 557.
 Justinianus, röm. Kaiser: S. 26f. 29. 93. 96. 106f. 109. 537.

Justinus der Märtyrer: S. 127. 131. 133. 142.
 Justinus, M., der Geschichtsschreiber: S. 134.
 Juvenal: S. 557.

Kaiser Friedrich III. 1440—1493: S. 405.
 Maximilian I. 1486—1519: S. 108.
 Karl V. 1519—1556: S. 35. 108. 141. 537.
 Rudolph II. 1575—1612: S. 403.

Katholiken: S. 132. 139. 141. 537.

Keckermann, Bartholomaeus † 1609: S. 416.
 420. 424.

Kepler, Johann † 1630: S. 403. 511.

Kestner, Heinrich Ernst † 1723: S. 557.

Keyser, Daniel † 1673: S. 28.

Kircher, Athanasius S. J. † 1680: S. 216. 239.
 241. 295. 302. 551.

Kleppis, Gregor: S. 533.

Knorr von Rosenroth, Christian (Rautner, Peganius) † 1689: S. 219.

Koch, Cornelius Dietrich † 1724: S. 569f.

Kochansky, Adam Adamandus S. J. † 1700:
 S. 186. 326.

Kortholt, Sebastian † 1760: S. 125. 556.

Küchler, Christoph, Buchdrucker in Mainz: S. 221.

Kyriander, Wilhelm † nach 1576: S. 533.

Labbe (Labbaeus), Philippe S. J. † 1667: S. 396. 402.

Labittus, Jacobus (Jacques Labitte † nach
 1584): S. 35. 555.

La Court s. Court.

Laelius, Laurentius † 1634: S. 558.

Lagus, Conrad † 1546: S. 32.

La Haye, de: S. 114.

La Mare, Philibert de † 1687: S. 571.

La Marre, Jean de: S. 571.

Lambeck, Peter (von) † 1680: S. 32. 403f.

Lana, Francesco Terzo de S. J. † 1687: S. 233.

Lancelot, Claude † 1695: S. 532f.

Lasser, Hermann Andreas, Kur-Mainz. Hofrat:
 S. 93.

Laud, William † 1645: S. 403.

Lavater, Joh. Rudolph † 1625: S. 19.

Legisten: S. 115. 565.

Leibniz, Gottfried Wilhelm † 1716.
 Eigene Arbeiten und Pläne:
 (s. auch S. 533 u. 537).

Corpus juris civilis reconcinatum: S. 103.
 Elementa juris civilis: S. 395
 Elementa juris naturalis: S. 395
 Elementa de mente: S. 395.
 Ars demonstrandi (1670): S. 429.
 Demonstratio de rota mundi (1671): S. 341.
 Dynamica (1689): S. 557.
 Antinomicus minor: S. 27.
 Theatrum legale: S. 557.

Leibniz, Johann Friedrich (Leibniz' Halbbruder)
 † 1696: S. 542.

Leichner, Eckard † 1690: S. 573.

Leo Philosophus, der oström. Kaiser: S. 95.

Leodius, Hubertus Thomas: S. 403.

Leonardus s. Lionardo.

Leonicenus Patavinus (Nicolaus de Leonibus
 † 1524): S. 422. 425.

Léotaud, Vincent S. J. † 1672: S. 218. *

Lepidus, der Triumvir: S. 130.

Lescurius, Antonius: S. 21.

Leurechon, J. (Heinrich von Etten): S. 532f.
 Levi: S. 134.

Levi ben Gerson † 1344: S. 130.

Leyser, d. Ä. Polycarp † 1725: S. 125.

Lindenbrog, Erpold † 1616: S. 403. 537.
 Söhne: Friedrich † 1648: S. 27. 403. 537.
 Heinrich † 1642: S. 403.

Linus (Francis Hall S. J. † 1675): S. 252.

Lionardo (Leonardus) Aretino: S. 421.

Livius: S. 137.

Lochmann, Philipp: S. 547.

Löffler, Simon † 1674: S. 557.

Loerius: S. 151.

Losse (Losaeus), Nicolaus: S. 4.

Loth: S. 62.

Lower, Richard † 1691: S. 249.

Lubinus, Eilhard † 1621: 19. 274.

Lucanus, Marcus Annaeus: S. 568.

Lucas, der Evangelist: S. 134f. 142. 551.

Lucidus, Johannes: S. 135.

Lucretius: S. 424.

Lud. Char.: S. 21.

Ludwell, Wilhelm † 1663: S. 547.

Lugo, Cardinal Johannes de S. J. † 1660: S. 529.
 571.

- Lullus, Raymundus † 1315: S. 479. 537. 548.
 Lundorp, Mich. Caspar † 1629: S. 129.
 Luther, Martin † 1546 (Lutherani, Augustanenses): S. 8. 132. 139. 141. 143. 428. 578.
 Lutherani: S. 141, Z. 12 d. s. Melanchthon, Bucer und Pistorius.
 Lynconiensis s. Robert Grosseteste.
- Mabillon, Jean † 1707: S. 35.
 Macedo (Franciscus a S. Augustino † 1681): S. 581.
 Machiavelli, Niccolo † 1527: S. 405. 529.
 Maestertius (Maister-ton), Jacob † 1657: S. 33.
 Maeuius, David † 1670: S. 52. 533. 557.
 Maeuius, der röm. Jurist: S. 533.
 Magdalena de la Cruz (Crucea): S. 127.
 Magiottius, Raph. (Raffaello Magiotti † 1656): S. 208.
 Magister sententiarum d. i. Petrus Lombardus.
 Magnus (Valerianus a Milano O.F.M. Cap. † 1661): S. 581.
 Mahumet (Mahumetani) s. Muhammed.
 Mainz, Kurf. Johann Philipp von Schönborn 1647—73: S. 148. 537. 556.
 Majoragio, Marco Antonio † 1555: S. 405—407. 444. 473f.
 Malachias, der Prophet: S. 141.
 Maldonado, Juan S. J. † 1583: S. 577.
 Mallinckrot, Bernhard von † 1664: S. 405.
 Malmesbury, Wilhelm von † um 1150: S. 277.
 Manichäer: S. 153. 578.
 Manlius, Jakob † 1532: S. 403.
 Manutius, Paulus † 1574: S. 403.
 Marca, Pierre de † 1662: S. 402.
 Marci von Kronland, Joh. Marcus † 1667: S. 442.
 Marci, Polycarp † 1724: S. 125.
 Marcion von Sinope: S. 134.
 Marcus Abanus, aethiop. Hoherpriester: S. 136.
 Maria, die Mutter Jesu Christi: S. 134. 139. 142.
 Marinius s. Sachse, J.
 Marollius, (Michel de Marolles, abbé de Villeloin † 1681): S. 521.
 Marsmann, Georg † 1702: S. 32.
 Martial: S. 556. 558.
 Martin von Tours, der Heilige: S. 4.
 Martini, Cornelius † 1621: S. 425. 471.
 Martinus s. D. D.
- Martyn, J., Buchdrucker in London: S. 218.
 Mascardi, Giuseppe † 1588: S. 35.
 Masenius, Jakob S. J. † 1681: S. 405.
 Matthaëus, der Evangelist: S. 133—137.
 Matthaëus, Anton † 1637: S. 20. 544. 555.
 Matthias, der Apostel: S. 135.
 Matthias (Dithmarsus), Christian † 1655: S. 532. 534. 543.
 Mauritius, Erich † 1691: S. 30. 33. 158. 160. 166. 394. 403. 491. 557. 571.
 Mechow, Wilhelm † 1678: S. 292f.
 Megiser, Hieronymus † 1618: S. 6.
 Meibom, Heinrich † 1625: S. 403.
 Meier, Gerhard † 1695: S. 570.
 Meier (Meyer), Justus † 1622: S. 547.
 Melanchthon (Melanthon), Philipp † 1560: S. 127. 141, Z. 12 (Lutherani). 403. 422f.
 Menestrier, Claude François S. J. † 1705: S. 557.
 Menochius, Jacobus † 1607: S. 54. 552.
 Mentzer, Balthasar † 1627: S. 571.
 Mercator (Gerhard Kremer † 1594): S. 135.
 Mercenarius, Archangelus (Angelus) † 1585: S. 425. 542.
 Mercerius (Edmond Mercier): S. 403.
 Merlo Horstius (Merlohorstius), Jakob † 1644: S. 148—154.
 Meroldus s. S. 524. 534.
 Mersenne, Marin O. Min. † 1648: S. 193. 302.
 Meseray, de (François Eudes, dit de Mézeray † 1683): S. 379.
 Meursius (Johann van Meurs † 1639): S. 534.
 Meuius s. Maeuius.
 Meyer, Lodewijk † 1681: S. 582.
 Micheas, der Prophet: S. 139.
 Michelini, Famiano: S. 209.
 Mildenberger (Miltenberger), Johann Philipp, Buchhändler in Nürnberg: S. 559.
 Milletière, Théophile Brachet de la † 1665: S. 534.
 Miltenberger s. Mildenberger.
 Miltiades: S. 402.
 Mincuccius de Prato Veteri, Antonius † 1468: S. 403.
 Mirandulanus, Antonius: S. 534.
 Modrevius, Fricius (Andrzej Frycz Modrzewski † gegen 1572): S. 524. 534.

- Molina, Luis de S. J. † 1600 Molinisten: S. 537. 578. 580.
- Molinaeus, Petrus † 1658: S. 423.
- Moller, Daniel † 1600: S. 547. 552.
- Monconys, Balthasar de † 1665: S. 252.
- Monlorius (Juan Bautista Monllor): S. 29. 423.
- Montacutius (James Mountague † 1618): S. 403.
- Monte, Fabianus de: S. 45.
- More, Henry † 1687: S. 219.
- Morhof, Daniel Georg † 1691: S. 491.
- Moses (Moyses): S. 114. 132f. 136. 140. 142. 402.
- Mosnerius, Petrus s. Fabri, H.
- Müller, David: S. 534. 547.
- Münch, Jacob, Sekretär Boineburgs: S. 387.
- Muguet, Franciscus, Buchhändler in Paris: S. 210.
- Muhammed (Mahumet, Mahumetani): S. 130 bis 133. 141. 537.
- Muret, Marc Antoine de † 1585: S. 35.
- Murner, Thomas O. F. M. † 1537: S. 534. 556.
- Mylius, Andreas † 1702: S. 28, Z. 7 (Hrsg.).
- Naaman: S. 132.
- Nabuchodonosor (Nebukadnezar): S. 133.
- Nadányi, Johann † 1707: S. 534.
- Nadasdy s. 534.
- Naeve, Sebastian † 1643: S. 29.
- Nathan, der Sohn König Davids: S. 134.
- Naudé, Gabriel † 1653: S. 405. 430.
- Neper (John Napier † 1617): S. 551.
- Nepeus (Melchior Neipe † um 1570): S. 35.
- Nepos, Cornelius: S. 149.
- Nero, Lucius Domitius, der röm. Kaiser: S. 137. 534.
- Nicephorus Blemmidas † 1272: S. 469.
- Nicephorus Callistus Xanthopolus † nach 1317: S. 138.
- Nicius Erythraeus (Giov. Vittorio Rossi † 1647): S. 405 (Niciana).
- Nicodemus, der Pharisäer: S. 135.
- Nicolai, Melchior † 1659: S. 571.
- Nicolaus Cusanus (Nikolaus Chryppfs von Cues † 1464): S. 114. 130.
- Nicolaus Liranus (Nicolaus de Lyra OFM † 1349): S. 133.
- Nicomachus s. Aristoteles.
- Niess, Johannes † 1634: S. 423.
- Nieuwentijdt (Niewentiit), Bernhard † 1718: S. 557.
- Nihus, Barthold † 1657: S. 405.
- Niphus (Suessanus), Augustinus † 1546: S. 405. 423. 425. 534f.
- Nizolius, Marius † 1566 (1576): N. 54. S. 247. 405—408.
- Nizolius, Michael: S. 407.
- Noëtus von Smyrna: S. 138 (Noëtiani)
- Nominalisten: S. 427—429. 451. 534.
- Nonius (Pedro Nuñez † 1578): S. 130.
- Nozarenus s. Cognatus.
- Nyland (Nulandius), Freih. Franz Wilhelm von: S. 280. 286. 341. 344.
- Obed (Isais von Bethlehem), Großvater Davids: S. 134.
- Occam (Guilelmus Ockham † 1349?): S. 428. 451.
- Octavius, der Triumvir s. Augustus.
- Oisel (Jakob Ouseel † 1686): S. 523. 532. 534.
- Oldenburg (Oldenburger), Heinrich † 1677: S. 219. 222. 258. 275. 299. 323. 326. 487.
- Oliva, Jean Paul, General der S. J. † 1681: S. 210.
- Omar: S. 133.
- Onkelon: S. 134.
- Onuphrius s. Panvinius.
- Opitz, Martin † 1639: S. 6.
- Origenes (Origines), von Alexandria, der Kirchenvater † 254/255): S. 135. 143.
- Orontius s. Finé.
- Osee (Hosea), der Prophet: S. 141.
- Osiander d. J., Lucas † 1638: S. 571.
- Osiris: S. 131.
- Ott, Joh. † 1682: S. 252.
- Otto, Daniel: S. 32. 524.
- Ovid: S. 537. 552. 556.
- Oviedo, Francisco de S. J. † 1651: S. 534.
- Ozanam (Osannamius), Jacques † 1717: S. 557.
- Pacius a Beriga, Julius † 1635: S. 21. 27. 29. 33. 524.
- Pallavicino, Cardinal Pietro Sforza S. J. † 1667: S. 393. 480.

- Panvinus, Onuphrius † 1568: S. 404.
 Pape, Joh. Heinrich: S. 13. 36. 559.
 Papebroch (Papenbrockius), Daniel † 1714: S. 402.
 Papius Praetextatus: S. 537.
 Pappus, Leonardus † 1677: S. 531. 534.
 Papst Bonifatius I. 418—422: S. 142.
 Gregorius I. der Große 590—604: S. 423.
 537.
 Sylvester II. 999—1003: S. 537.
 Gregorius IX. 1227—41: S. 96.
 Johannes XXI. (Petrus Hispanus) 1276
 bis 1277: S. 556.
 Bonifatius VIII. 1294—1303: S. 96.
 Clemens V. 1305—14: S. 96.
 Johannes XXII. 1316—34: S. 96.
 Pius II. (Aeneas Sylvius Piccolomini)
 1458—64: S. 405.
 Leo X. 1513—21: S. 421.
 Pius V. 1566—1572: S. 83.
 Paracelsus (Theophrastus Bombastus von Ho-
 henheim † 1541: Paracelsistae): S. 240. 244. 403.
 Paradisi, Paolo (Paulus Canossa): S. 133.
 Paris, Guilielmus s. S. 534.
 Parisiensis theologi: S. 537.
 Parrhasius, der athen. Maler: S. 458f.
 Paschalius (Blaise Pascal † 1662): S. 302.
 Patres Ecclesiae: S. 130. 402.
 Patrizzi, Francesco (Franjo Petrić † 1597):
 S. 407. 430. 433. 472. 534.
 Paulina: S. 551.
 Paulus Burgensis (Salomon ben Isaac ha-Levi;
 Pablo de Santa Maria † 1435): S. 133. 135.
 Paulus, der Apostel: S. 132f. 135. 140—142. 551.
 Paulus, Julius, der Jurist: S. 107. 547.
 Paulus Servita s. Sarpì.
 Pausanias, der Geschichtsschreiber und Geo-
 graph: S. 134.
 Pearson, John, Bischof von Chester † 1686 und
 Bruder: Richard † 1670): S. 404, Z. 11 (eruditi
 Angli).
 Peck, Petrus † 1589: S. 40.
 Pecquet, Jean † 1674: S. 261. 302.
 Peganius, Christian (gen. Rautner) s. Knorr von
 Rosenroth.
 Pelagius, der Mönch (Pelagiani): S. 61. 66. 140.
 142. 580.
 Pereira, Gómez † nach 1558: S. 534.
 Perillus (Perilaos), Erzgießer 6. Jh. v. Chr.:
 S. 534. 542.
 Perionius, Joachim † 1559: S. 423.
 Peripatetici s. Aristoteles.
 Perronius s. Du Perron.
 Persius Flaccus, Aulus † 62: S. 556.
 Petavius (Denis Petau S. J. † 1652): S. 396. 402.
 423.
 Petit, Samuel † 1643: S. 261.
 Petra Sancta, Sylvester de S. J. † 1647:
 S. 537.
 Petrarca, Francesco † 1374: S. 421.
 Petronius Arbitrator: S. 274.
 Petrus, der Apostel: S. 575.
 Petrus Hispanus s. Papst Johannes XXI.
 Petrus Lombardus † 1164: 137f. 141. 533f.
 Petrus a Valle clausa d. i. Rainaudo, T.
 Peucer, Kaspar † 1602: S. 403.
 Pexenfelder, Michael S. J. † 1685: S. 534.
 Pezelius, Christoph † 1604 (1600?): S. 403.
 Pflug, Julius von † 1564: S. 141.
 Phalaris von Agrigent: S. 542.
 Philadelphus (Francesco Filelfo † 1481): S. 421.
 Philibertus Brusselius † 1570: S. 545.
 Philipp König von Macedonien † 336 v. Chr.:
 S. 149.
 Philo Judaeus: S. 127. 139.
 Philopoemenes, der Heerführer des archaischen
 Bundes: S. 149.
 Piccart, Michael † 1620: S. 434. 543.
 Piccolomini, Alessandro † 1578: S. 425.
 Piccolomini, Francesco † 1604: S. 425. 534. 543.
 Picinelli, Filippo: S. 557.
 Pico della Mirandola (Picus de Mirandula), Gio-
 vanni † 1494: S. 422. 425. (s. S. 534).
 Neffe: Giov. Francesco † 1533: S. 407. 422. 430.
 Pierucius (Michael Pierucci): S. 403.
 Pilatus, Pontius: S. 137.
 Pisani, Octavius: S. 113—121. 405. 525. 557.
 Pistoris (Pistorius), Hartmann † 1603: S. 48.
 Pistorius d. Ä., Johann † 1583: S. 141, Z. 12
 (Lutherani).
 Pistorius d. J., Johann † 1608: S. 403.
 Pithou, Pierre † 1596: S. 403. 557.
 Bruder: François † 1621: S. 403.

- Placcius, Vinzenz † 1699: S. 32f. 35. 549. 555. 557–559.
- Platon (Platonici): S. 6. 114. 132. 138. 293. 402. 422. 424. 447. 473. 475. 481. 511. 551.
- Plempius, Vopiscus Fortunatus † 1671: S. 554.
- Plinius Secundus maior: S. 126. 134. 538.
- Plinius Secundus minor: S. 538.
- Plotin † 269: S. 138.
- Plutarch von Chaeronea: S. 137.
- Poelenburg, Arnold † 1666: S. 403.
- Poggio, Francesco † 1459: S. 421.
- Polichius (Martin Pollich † 1513): S. 423.
- Politianus (Angelo Poliziano † 1494): S. 407. 422.
- Politianus, Antonius Laurentius: S. 19.
- Pollet, François: S. 534.
- Polycletus von Sicyon: S. 458f.
- Pompejus, der Triumvir: S. 130.
- Pomponius, der röm. Jurist: S. 127.
- Porphyrius: S. 428. 455. 457. 475.
- Porta, Giovanni Battista † 1605: S. 293.
- Possinus, Petrus S. J. † 1686: S. 402.
- Pouillet, franz. Orientreisender † 1668: S. 254.
- Prato Veteri, de s. Mincuccius.
- Priscian: S. 423.
- Proculus, Licinius: S. 26.
- Proklus, der Neuplatoniker: S. 416.
- Propheten des Alten Testaments: S. 132–134. 402.
- Ptolemaeus von Alexandria: S. 301.
- Pufendorf, Samuel † 1694: S. 543. 558.
- Puteanus, Erycius (Hendrik van der Putte † 1646): S. 403. 422. 551.
- Puteanus (Pierre Dupuy † 1651): S. 403.
- Pythagoras: S. 138. 275. 419. 424. 432.
- Quaerengus (Querenghi), Antonius † 1633: S. 420. 422.
- Quintilian: S. 423. 450. 452. 455. 457.
- Rachel (Rahelius), Samuel † 1691: S. 406.
- Rada (Rhada), Johannes de † 1608: S. 542.
- Raey, Jan de † 1702: S. 247. 424. 426. 438.
- Rainaudus (Raynaudus), Teofilo S. J. † 1663 (Pseudonym: Petrus a Valle clausa): S. 423.
- Ramus, Johann s. Tack.
- Ramus, Petrus (Pierre de la Ramée † 1572; Ramisten, Semi-Ramisten, Philippo-Ramisten): S. 301. 423f. 430. 444. 462. 472. 476. 538. 543.
- Ranchin, Guillaume: S. 538.
- Rauen, Johann † 1679: S. 577.
- Recentior quidam: S. 202, Z. 9.
- Recentiores quidam: S. 135, Z. 14.
- Reformatores: S. 434.
- Regina Sabae s. Bilkis.
- Regius, Henricus (Henry de Roy † 1679): S. 274. 433.
- Regner van Oosterga, Cyprian † 1687: S. 33.
- Reineccius, Reiner † 1595: S. 403.
- Reiser, Anton † 1686: S. 443. 569.
- Rennemann, Henning † 1646: S. 30.
- Resserius: S. 403.
- Reuber, Justus † 1607: S. 403.
- Reuchlin, Johann † 1522: S. 422.
- Rex; Rex Christianissimus s. Frankreich: König Ludwig XIV.
- Reyger, Arnold von † 1615 (?): S. 534.
- Rhada s. Rada.
- Rheita s. Schyrlaeus.
- Riccus, Paulus: S. 129.
- Riccoboni, Antonio † 1599: S. 5.
- Richter, Christoph Philipp † 1673: S. 4. 53.
- Riegel, Christoph, Buchhändler in Leipzig: S. 219.
- Rigaltius (Nicolas Rigault † 1654): S. 403.
- Riverius (Lazare de la Rivière † um 1656): S. 419.
- Robert, Jean: S. 21. 538.
- Robert Grosseteste (Lynconiensis) † 1253: S. 470.
- Roberti, Johannes S. J. † 1651: S. 538.
- Roberval, Gilles Personne de † 1675: S. 261.
- Rohault (Rohaultius), Jacques † 1675: S. 299. 302. 378–381.
- Rosenkreuzer: S. 11. 342. 551. 556.
- Rosenthal, Heinrich von: S. 547.
- Rossi s. Nicius Erythraeus.
- Rosweidus (Heribert Rosweyde, S. J. † 1629): S. 402.
- Rucelinus Brito (Roscelin von Compiègne; Britanus nur nach Aventin): S. 427f.
- Ruffinus, Licinus: S. 532. 538. 557 (griechischer Autor).
- Rufinus † 395: S. 152.

- Rulant, Rütger † 1630: S. 524.
 Rumelinus (Joh. Conr. Rhumel(?)) † 1661: S. 478.
 Rupert von Deutz † 1135: S. 534.
 Russardus, Ludovicus: S. 104.
- Saavedra Faxardo, Diego de † 1648: S. 534.
 Sabinus, röm. Jurist: S. 26f.
 Sachs von Löwenheim, Philipp Jakob † 1672: S. 6.
 Sachse (Franciscus Marinius Polonus), Johann † 1671: S. 534. 543.
 Sachsen, Kurf. August 1553–86: S. 33.
 Joh. Georg I. 1611–56: S. 33. 523.
 Sachsen-Gotha-Altenburg, Herzog Ernst I. 1640 bis 1675: S. 558.
 Salmasius (Claude de Saumaise † 1653): S. 403. 407.
 Salomo, der Vater des Boas und Urgroßvater König Davids: S. 134.
 Salomo, der König, Sohn Davids: S. 131. 134. 561.
 Sammarthani (Scévole † 1650, Louis † 1656 und Abel-Louis † 1697 de Sainte-Marthe): S. 403.
 Samuel, der Prophet: S. 142. 402. 568. 580.
 Sánchez d. Ä., Francisco † 1600: S. 538.
 Sánchez d. J., Francisco † 1623: S. 19. 534. 544.
 Sandaeus (Frederik van den Sande † 1617): S. 538.
 Sandaeus (Maximilian van der Sandt S. J. † 1656): S. 407.
 Sande, Hermann vom, Buchhändler u. Verleger in Frankfurt a. M.: S. 398f.
 Sarpi, Paolo (Fra Paolo Servita † 1623): S. 403. 420. 534.
 Scaevola, Q. Mucius, der Jurist: S. 538.
 Scaliger, Jul. Caesar † 1558: S. 410. 423. 433. 438. 442. 475. 538.
 Sohn: Joseph Justus † 1609: S. 135. 403. 410, Z. 20f. 538.
 Scattergood, Antony † 1687: S. 404, Z. 11 (eruditi Angli).
 Schar dius, Simon † 1573: S. 403.
 Scharrock s. Sharrock.
 Scherbius, Philipp † 1605: S. 543.
 Schickard, Martin † 1636: S. 32.
 Schilo: S. 133.
- Schilter, Johann † 1705: S. 29.
 Schlüsselburg, Conrad † 1619: S. 403.
 Schmuck, Wilhelm † 1634: S. 27. 33. 35.
 Scholastici: S. 168. 247. 266. 280. 289. 406f. 413f. 418. 421f. 424f. 427. 434f. 439f. 444. 463. 465. 534.
 Schoock, Martin † 1669: S. 405.
 Schooten, Frans van † 1661: S. 538. 550.
 Schott, Andreas S. J. † 1629: S. 422.
 Schott, Caspar S. J. † 1666: S. 396.
 Schultze, Georg † 1634: S. 29.
 Schwedischer Minister d. i. wohl Habbeus von Lichtenstern, Christian.
 Schwendendorffer, Barth. Leonhard † 1705: S. 33. 545.
 Schwenter, Daniel † 1636: S. 195. 548. 551f.
 Schyrlaeus de Rheita, Antonius Maria, O. F. M. Cap. † 1660: S. 419.
 Scioppius (Caspar Schoppe † 1649): S. 5f. 19. 403. 405. 449.
 Scretta, Heinrich † 1689: S. 252.
 Scrimger, Heinrich † 1571: S. 104.
 Scudéry (Scuderi), Georges de † 1667: S. 277.
 Scylitzes s. S. 538.
 Seckendorff, Veit Ludwig von † 1692: S. 29. 558.
 Selden, John † 1654: S. 403. 405.
 Seneca, L. Annaeus: S. 543. 547.
 Sennert, Daniel † 1637: S. 201. 433.
 Serpilius, Johann † 1686: S. 28.
 Servita, Paulus s. Sarpi.
 Seybold, Johann Georg: S. 392.
 Sharrock (Scharrok), Robert † 1648: S. 534. 543.
 Silius Italicus, der Dichter: S. 134.
 Simonius, Maturinus: S. 19.
 Simonius, Simon † 1602: S. 425.
 Simplicius, Aristoteles-Kommentator des 6. Jhs: S. 128.
 Sinclair, George † 1696: S. 219. 292f.
 Siri, Vittorio † 1685: S. 538.
 Sirmont, Jacques S. J. 1651: S. 402.
 Skeptiker: S. 262. 267. 431. 443.
 Slevogt, Paul † 1655: S. 29.
 Societas Regia Britannica (Royal Society in London): S. 157. 159. 222.

- Socinus s. Sozzini.
 Socrates: S. 140.
 Sole, Brunorus a: S. 519. 526. 535.
 Soliman, Figur in Ibrahim Bassa von G. de Scudéry: S. 278.
 Solinus, Cajus Julius: S. 134.
 Soncinas s. Barbo.
 Soner, Ernst † 1612: S. 425. 434.
 Sorbière, Samuel † 1670: S. 166.
 Sorell, Charles † 1674: S. 522.
 Sortilegus quidam Anglus: S. 146.
 Sozzini (Socinus), Fausto † 1604: S. 11. 138.
 Socinianer: S. 443. 530.
 Spanheim, d. Ä. Friedrich † 1649: S. 558.
 Spanien: König Philipp II. 1556–98: S. 538.
 Speckhan, Eberhard † 1627: S. 33.
 Speidel, Joh. Jakob: S. 33. 538.
 Spelman, Henry † 1641: S. 403.
 Spener, Philipp Jakob † 1705: S. 398. 478. 569f.
 Sperling, Johann † 1658: S. 433. 544.
 Spinoza, Baruch de † 1677: S. 433.
 Spitzel, Gottlieb † 1691: S. 125. 443. 569f.
 Squarcialupus, Marcellus † 1599: S. 406.
 Stahl, Daniel † 1654: S. 542f.
 Stancarò, Francesco † 1574: S. 143.
 Starowolski (Starovolscius), Szymon † 1656: S. 405.
 Statius, Achilles † 1581: S. 535.
 Statius, Publius Papinius: S. 535.
 Steinberg, Philipp von: S. 35.
 Steno (Niels Stensen † 1686): S. 254f.
 Stephani, Matthias † 1646: S. 32f. 53.
 Stephanus, der Märtyrer: S. 137.
 Stephanus (Robert Estienne † 1559): S. 406.
 Sohn: Henri † 1598: S. 35. 405.
 Steuchus (Eugubinus), Augustinus † 1549: S. 137.
 Stier, Johann † 1648: S. 19.
 Stier (Stirius), Matthaeus: S. 29.
 Stimpel, Jodocus: S. 35.
 Strabo, der Geograph: S. 134.
 Strauch, Johann (Leibniz' Oheim) † 1679: S. 33. 518. 545.
 Strauss, Lorenz † 1687: S. 404.
 * Struve, Georg Adam † 1692: S. 33. 51. 54. 558.
 Stubenberg, Johann Wilhelm von † 1688: S. 9. 11.
- Sturm, Johann † 1589: S. 423.
 Stypmann, Franz † 1650: S. 29.
 Suarez, Francisco S. J. † 1617: S. 418. 582.
 Suarez, José Maria † 1677: S. 27.
 Sueton C. (Tranquillus), der röm. Geschichtsschreiber: S. 137. 538. 557. 568. *
 Suidas, der Lexikograph: S. 134. 473.
 Sulpicius Severus, der christl. Geschichtsschreiber, † um 425: S. 4. *
 Surlus. Laurentius † 1578: S. 402. *
 Susius, Nicolaus S. J. † 1619: S. 422.
 Sylvius s. De le Boe.
 Symmachus, der Ebionit: S. 136.
 Syri s. S. 538.
- Tabor (Thabor), Joh. Otto † 1647: S. 29.
 Tachen, Otto, Arzt in Venedig: S. 240. 242. 255. 302. 324.
 Tacitus: S. 29. 419.
 Tack, Johann, gen. Ramus † 1578: S. 33.
 Taubmann, Friedrich † 1613: S. 422. 550.
 Telesio, Bernardino † 1588: S. 433.
 Terentius: S. 473.
 Tertullianus, der Kirchenvater: S. 133f. 136. 143. 557.
 Tesauros (Antonio Tesauro): S. 538.
 Sohn: Gasparo Antonio Tesauro: S. 538.
 Textor, Joh. Wolfgang † 1701: S. 552. 558.
 Themistocles, der athen. Feldherr: S. 137.
 Theodosius, der oström. Kaiser: S. 27. 107. 109.
 Theodotion von Ephesus: S. 136.
 Theophrast: S. 136.
 Thévenot, Melchisédech † 1692: S. 261.
 Thölde, Johann s. Basilius Valentinus
 Thomas Anglus (Thomas Albius, auch White † 1676): S. 246. 262. 264. 426. 438. 530. 536. 538. 570–573. 581.
 Thomas, der Apostel: S. 135.
 Thomas von Aquino (Thomisten) † 1274: S. 143. 147. 424. 470. 475. 573. 578.
 Thomasius, Jakob † 1684: S. 7. 125. 138. 398. 403. 405. 426. 433–444. 541–543. 551. 570.
 Sohn: Christian † 1728: S. 26. 28f. 32. 35.
 Bruder: Johann † 1679: S. 538.
 Thuanus (Jacques Auguste de Thou † 1617): S. 403.

- Thukydides, der griech. Geschichtsschreiber: S. 402.
- Thummus, Theodor † 1630: S. 571.
- Tiberius, der röm. Kaiser: S. 27.
- Tilius (Jean de Tillet d. J. † 2. X. 1570): S. 403 (?). 538.
- Tilius (Jean de Tillet d. Ä. † 19. XI. 1570): S. 35.
- Tillemont, Sébastien le Nain de † 1698: S. 558.
- Timaeus Locrensis d. i. Cornelius, Thomas.
- Timpler, Clemens † 1624: S. 535.
- Tiraqueau, André † 1558: S. 547.
- Titelmans, Franciscus † 1537: S. 423.
- Torrentino, Lorenzo, Buchdrucker in Florenz: S. 103.
- Torricelli, Evangelista † 1647: S. 223. 225. 254. 302.
- Toscana (Florenz), Großherzog Ferdinand II. 1621—1670: S. 187.
Bruder: Cardinal Leopold † 1675: S. 187.
Großherzog Cosimo III. 1670—1723: S. 538.
- Trajan, der Kaiser: S. 402.
- Tranquillus s. Sueton.
- Travagini, Francesco: S. 240.
- Tremellius, Emanuel † 1580: S. 133.
- Treutler, Hieronymus † 1607: S. 538. 552.
- Trew, Abdias † 1669: S. 425. 438.
- Tribonian: S. 29. 96. 99. 423. 535.
- Trithemius (Johann von Tritenheim † 1516): S. 403.
- Trogus Pompejus: S. 538.
- Trypho: S. 141.
- Tudeschi, Niccolo (Abbas Panormitanus, Siculus † 1445): S. 536. 538.
- Turnebus (Adrien Turnèbe † 1565): S. 35.
- Tycho s. Brahe.
- Ubiquitarii (d. s. die älteren Lutherischen Theologen): S. 139.
- Ulpian: S. 107. 555. 568.
- Urstisius (Christian Wurstisen † 1588): S. 403.
- Vagetius, (Joachim Vagt † 1613): S. 422.
- Vagetius, (Johann Vagt † 1691): S. 271.
- Valerianus s. Magnus.
- Valerius Probus: S. 536. 538. 558.
- Valerius, Cornelius † 1578: S. 423. 454.
- Valla, Lorenzo † 1457: S. 11. 407. 421. 423f. 426. 455. 457.
- Varro, M. Terentius: S. 134. 410. 450. 538.
- Varus, Publius Quintilius: S. 134.
- Vellejanus (Vellejus Tutor, röm. Konsul): S. 20. 51. 53. 93.
- Velthuysen, Lambert van † 1685: S. 543. 563f.
- Vergil: S. 405. 538. 547. 551f. 577. 580.
- Vergilius (Virgilius), Polydorus † 1555: S. 35.
- Véron, François S. J. † 1649: S. 571. 581.
- Verulamius s. Bacon.
- Vicomercatus, Franciscus: S. 423. 425.
- Victorius Syrus s. S. 538.
- Vieta (François Viète † 1603): S. 552.
- Vigelius, Nicolaus † 1600: S. 27. 32. 46. 454. 557.
- Vinnius, Arnold † 1657: S. 535.
- Viotti, Bartolomeo: S. 405. 434. 471.
- Viotti, Settimo: S. 407.
- vir quidam magnus: S. 535.
- Vives, Juan Luis † 1540: S. 407. 422—425.
- Vogelius s. Fogel.
- Volrath, Wolfgang † 1671: S. 33.
- Vorburg, Joh. Philipp von † 1660: S. 404.
- Vossius, Gerh. Johann † 1649: S. 32. 416. 423.
Sohn: Isaac † 1689: S. 233. 235. 252. 302. 403. 434. 543.
- Vultejus, Hermann † 1634: S. 32. 46f. 535. 547.
- Wängler s. S. 535.
- Wagenseil, Joh. Christoph † 1705: S. 556.
- Walenburch, Brüder Adriaan van † 1669 u. Pieter van † 1675: S. 557. 580—582.
- Wallis, John † 1703: S. 129. 262. 275. 299. 302. 326. 551.
- Ward, Seth † 1689: S. 551.
- Warszewicki, Krysztof: S. 35.
- Wedderkopf, Magnus † 1721: S. 579.
- Wedel, Georg Wolfgang † 1721: S. 554.
- Wehner, Paul Matthias † 1612: S. 33.
- Wehrmann: S. 16.
- Weidmann, Christian, Buchhändler in Frankfurt u. Leipzig: S. 28.
- Weigel, Erhard † 1699: S. 393. 438. 543f.
- Wesenbeck (Wesenbeke), Matthaëus † 1586: S. 21. 33. 535.

- Wicelius s. Witzel.
- Wieck, Jacobus S. J. † 1597: S. 12.
- Wilkins, John † 1672: S. 129. 487.
- Willis, Thomas † 1675: S. 249. 324f.
- Winckelmann, Joh. Justus † 1699: S. 554.
- Wissowatius (Andrzej Wiszowaty † 1678):
S. 535. 574f.
- Wittebort, Maximilian † 1624: S. 20.
- Wittigau, Johann, Buchdrucker in Leipzig: S. 538.
- Witzel, Georg † 1573: S. 405.
- Woldenberg, Christian † 1674: S. 32.
- Wolf, Hieronymus † 1580: S. 406.
- Wolzogen, Ludwig van † 1690: S. 582.
- Wowerius (Wouwer), Johannes † 1612: S. 405.
- Wren, Christopher † 1723: S. 157. 159. 228. 231. 271.
- Wurstisen s. Urstisius.
- Xenophon, der griech. Geschichtsschreiber:
S. 402.
- Zabarella, Jacopo † 1589: S. 425. 434.
- Zacharias, der Prophet, Sohn des Barachias: S. 135.
- Zacharias, der Sohn des Jojada: S. 135.
- Zacharias, der Vater Johannes' des Täufers: S. 142.
- Zamoscius, Johannes (Johann I. Graf Zamoyski
† 1605): S. 535.
- Zanchius, Basilius † 1560: S. 406.
- Zanger, Johann † 1607: S. 33. 43.
- Zech, Bernhard von † 1720 (Pseudonym: F. Leut-
hold von Franckenberg): S. 35.
- Zepper, Otto Philipp † 1666: S. 557.
- Ziegler, Caspar † 1690: S. 547.
- Zimara, Marcus Antonius † 1532: S. 425.
- Zimmermann, Matthias † 1689: S. 557.
- Zunner, Johann David, Buchhändler in Frank-
furt a. M. † 1704: S. 394. 538.
- Zwicker, Daniel † 1678: S. 535. 577.
- Zwinger, Johann Jakob † 1610: S. 5.
- Zwingli, Ulrich † 1531: S. 143.

SIGLEN, ABKÜRZUNGEN, FUNDSTELLEN UND BERICHTIGUNGEN

1. SIGLEN

| | |
|--|--|
| <p><i>A</i> Abschrift, nicht von Leibniz veranlaßt</p> <p><i>E, E¹</i> Erstdruck</p> <p><i>E², E³ . . .</i> weitere frühe Drucke</p> <p><i>L</i> Leibniz, eigh.</p> | <p><i>l</i> Leibniz, von Schreiberhand</p> <p><i>LiE</i> Leibniz' eigh. Bemerkungen in einem Erstdruck</p> <p><i>w</i> Abschrift einer Wissowatius-Handschrift</p> |
|--|--|

2. ABKÜRZUNGEN

| | |
|--|---|
| <p>a. a. O. am angegebenen Ort</p> <p>anon. anonym</p> <p>Aufl. Auflage</p> <p>Bd. Band</p> <p>Bl. Blatt</p> <p>Bog. Bogen</p> <p><i>CJR</i> <i>Corpus Juris Reconcinnatum</i> (s. o. S. XXII)</p> <p>Cod. Codex</p> <p>d. i. das ist</p> <p>Dig. Digesten</p> <p>eigh. eigenhändig</p> <p>erg. ergänzt</p> <p>Erl. Erläuterung</p> <p>gedr. gedruckt</p> <p>gestr. gestrichen</p> <p>Hrsg. (hrsg.) Herausgeber (herausgegeben)</p> <p>Jh. Jahrhundert</p> <p>Konz. Konzept</p> <p>korr. korrigiert</p> <p>LBr. HANNOVER, <i>Nieders. Landesbibl.</i> Leibniz-Briefwechsel</p> <p>Leibn. Marg. HANNOVER, <i>Nieders. Landesbibl.</i> Leibniz-Handexemplar mit eigh. Eintragungen</p> | <p>LH HANNOVER, <i>Nieders. Landesbibl.</i> Leibniz-Handschriften</p> <p>Ms Manuskript; insbesondere HANNOVER <i>Nieders. Landesbibl.</i> Manuskript Nr.</p> <p>N. Nummer</p> <p>o. O. u. J. ohne Ort und Jahr</p> <p>Pseud. Pseudonym</p> <p>PV. Personenverzeichnis</p> <p>r^o recto</p> <p>S. Seite</p> <p>s. siehe</p> <p>s. o. siehe oben</p> <p>s. u. siehe unten</p> <p>SV. Schriftenverzeichnis</p> <p>übers. übersetzt</p> <p>u. d. T. unter dem Titel</p> <p>verb. verbessert</p> <p>v^o verso</p> <p>vgl. vergleiche</p> <p>verm. vermehrt</p> <p>vielm. vielmehr</p> <p>℞ alchemistische Abkürzung für <i>distil-letur</i>, von Leibniz gebraucht im Sinne von „noch zu bedenken“</p> |
|--|---|

Acta erud. = *Acta Eruditorum*, hrsg. v. O. Mencke u. a., 50 Bde. Leipzig 1682–1731; dazu 10 Bde Suppl. 1692–1734, 5 Bde Indices 1693–1733.

BODEMANN, *Die Leibniz-Handschriften* = *Die Leibniz-Handschriften der Königlichen Öffentlichen Bibliothek zu Hannover*. Beschrieben von E. Bodemann. Hannover und Leipzig 1895.

COUTURAT, *Opusc. et fragm.* = L. Couturat, *Opuscules et fragments inédits de Leibniz*. Paris 1903.

- DENZINGER = H. Denzinger, *Enchiridion symbolorum definitionum et declamationum de rebus fidei et morum*. Nach C. Bannwart u. J. B. Umberg S. J. neu hrsg. v. K. Rahner S. J. 31. Aufl., Freiburg i. Breisgau 1957.
- DUTENS = G. G. Leibnitii Opera omnia. Hrsg. v. L. Dutens. Bd 1–6. Genf 1768.
- ENGELHARDT, *Schöpfer. Vernunft = G. W. Leibniz, Schöpferische Vernunft, Schriften aus den Jahren 1668–1686*, übers. u. erl. von W. von Engelhardt. Marburg 1951.
- ERDMANN = G. G. Leibnitii Opera Philosophica quae extant latina gallica germanica omnia, hrsg. v. J. E. Erdmann. Berlin 1840.
- FEDER, *Comm. epistol. = Commercii epistolici Leibnitiani typis nondum vulgatis selecta specimina*, hrsg. v. J. G. H. Feder. Hannover 1805.
- FELLER, *Otium = Otium Hanoveranum sive Miscellanea ex ore et schedis . . . Godofr. Guilielmi Leibnitii . . .*, hrsg. v. J. Fr. Feller. Leipzig 1718. 2. Aufl. Leipzig 1737.
- FELLER, *Monumenta = Monumentorum ineditorum variisque linguis conscriptorum, historiam inprimis, genealogias mediæ aevi et rem litterariam illustrantium, fasciculi XII*, hrsg. v. J. Fr. Feller. Jena 1718.
- GERHARDT, *Philos. Schr. = Die philosophischen Schriften von G. W. Leibniz*. Hrsg. v. C. I. Gerhardt. Bd 1–7. Berlin 1875–90.
- GRUA, *Textes = G. W. Leibniz, Textes inédits . . .*, mit Anm. hrsg. v. G. Grua. Bd 1–2. Paris 1948.
- GRUBER = *Commercii epistolici Leibnitiani ad omne genus eruditionis pars I. II*, hrsg. v. J. D. Gruber. Hannover und Göttingen 1745.
- GUHRAUER, *Leibnitz's Diss. = Leibnitz's Dissertation De principio individui*, hrsg. u. krit. eingel. v. G. E. Guhrauer. Berlin 1837.
- HUYGENS, *Oeuvres = Oeuvres complètes de Christiaan Huygens*. Hrsg. v. d. Société Hollandaise des Sciences de Harlem, Bd 1–22. Den Haag 1888–1950.
- KABITZ, *Der junge Leibniz = W. Kabitz, Die Philosophie des jungen Leibniz*. Heidelberg 1909.
- KLOPP, *Werke = Die Werke von Leibniz*. Hrsg. v. Onno Klopp. Reihe I. Bd 1–11. Hannover 1864–84.
- KORTHOLT, *Epist. = Christian Kortholt, Godefridi Guil. Leibnitii Epistolae ad diversos*. Bd 1–4. Leipzig 1734–1742.
- Krit. Kat. I. = Kritischer Katalog der Leibniz-Handschriften*. Bearb. v. Paul Ritter u. a. Heft 1. Berlin 1908.
- LOEMKER, *Philosophical papers = G. W. Leibniz, Philosophical papers and letters*, hrsg. u. übers. von Leroy E. Loemker. 2 Bde, Chicago o. J.
- LESSING, *Ges. Werke = G. E. Lessing, Gesammelte Werke*, hrsg. v. Paul Rilla, Bd 7. Berlin 1956.
- LUDOVICI, *Ausf. Entwurf = Ausführlicher Entwurf einer vollständigen Historie der Leibnitzischen Philosophie*. Hrsg. v. C. G. Ludovici. Leipzig 1737.
- MANSI = *Sacrorum Conciliorum nova et amplissima collectio*. Hrsg. v. G. D. Mansi. Bd 1–53. (Nachdruck) Paris 1901–27.
- MATHIEU, *Scritti polit. = G. W. Leibniz, Scritti politici e di diritto naturale*. Hrsg. v. Vittorio Mathieu. Torino (1951).
- MOLLAT, *Rechtsphilosophisches = G. Mollat, Rechtsphilosophisches aus Leibnizens ungedruckten Schriften*. Leipzig 1885.
- MOLLAT, *Mittheilungen. 1887 = G. Mollat, Mittheilungen aus Leibnizens ungedruckten Schriften*. Kassel 1887.
- MOLLAT, *Mittheilungen. 1893 = G. Mollat, dasselbe*. Neue Bearb. Leipzig 1893.
- MORHOF, *Polyhistor = D. G. Morhof, Polyhistor, literarius, philosophicus et practicus*. 4. Aufl. m. e. Vorrede von J. A. Fabricius. 2 Bde, Lübeck 1747.
- MURR, *Journal = Chr. G. v. Murr, Neues Journal zur Litteratur und Kunstgeschichte*. 2 Tle. Leipzig 1798–99.

PERTZ = *Leibnizens gesammelte Werke*. Dritte Folge: *Math. Schriften*, hrsg. v. C. I. Gerhardt. Berlin, London, Halle 1849–1863.

PG = MIGNE, *Patrologia graeca*.

PL = MIGNE, *Patrologia latina*.

RAVIER = E. Ravier. *Bibliographie des œuvres de Leibniz*. Paris 1937.

SCHELLHORN, *Ergötzlichkeiten* = J. G. Schellhorn's *Ergötzlichkeiten aus der Kirchenhistorie und Literatur*, 2. Band, in vier Stücken. Ulm und Leipzig 1763.

SCHMIDT, *Fragmente* = G. W. Leibniz, *Fragmente zur Logik*, ausgew., übers. u. erl. von Franz Schmidt. Berlin 1960.

TRENDELENBURG, *Histor. Beiträge* = *Historische Beiträge zur Philosophie*, von A. Trendelenburg. Berlin 1855.

3. FUNDSTELLEN

Verzeichnet sind hier die in VI, 1 und VI, 2 edierten Handschriften und Marginalienexemplare mit Angabe des Stückes, in dem sie zur Gestaltung des Textes oder der Lesarten herangezogen worden sind. N. 1–22 sind in VI, 1; N. 23–59 in VI, 2 enthalten.

| | | | | | |
|-----------------|-------------------|----------------------|------------------|------------------|---------------------|
| LH I vol. 2, 3a | Bl. 1–8 | N. 15 ₄ | | Bl. 234 | N. 28 ₈ |
| b | Bl. 1–9, 12 | N. 15 ₂ | | Bl. 247 | N. 28 ₉ |
| | Bl. 10–11, 13–16 | N. 15 ₃ | | Bl. 249 | N. 28 ₁₀ |
| | Bl. 15, 17–30 | N. 15 ₁ | | Bl. 250 | N. 28 ₁₁ |
| vol. 3, 3 | Bl. 1–4 | N. 37 | | Bl. 323 | N. 28 ₁₂ |
| 7c | Bl. 5–6 | N. 18 u. 55 | vol. 1 b | Bl. 1–2 | N. 28 ₁ |
| h | Bl. 3 | N. 33 | | Bl. 3 | N. 28 ₂ |
| 8a | Bl. 1–8 | N. 22 | | Bl. 4–55 | N. 25 |
| vol. 4, 2 | Bl. 1–8 | N. 20 | vol. 3, 1 | Bl. 10–13 | N. 29 ₁ |
| vol. 6, 3a | Bl. 1, 17 | N. 16 ₁ | | Bl. 14–16 | N. 29 ₂ |
| | Bl. 4–6, 8–11, 16 | N. 16 ₂ | | Bl. 39–45 | N. 12 ₅ |
| | Bl. 12–15 | N. 16 ₃ | | Bl. 38, 46–48 | N. 12 ₆ |
| | Bl. 18–29 | N. 16 _{1–3} | | Bl. 67, 70 | N. 12 ₃ |
| 16 | Bl. 1–6 | N. 32 | 2 | Bl. 5–16, 21, 24 | N. 12 ₂ |
| vol. 7, 5 | Bl. 116 | N. 17 | | Bl. 17–20 | N. 12 ₄ |
| 6 | Bl. 44–45 | N. 14 | | Bl. 21, 24 | N. 12 ₁ |
| vol. 20 | Bl. 223–224 | N. 57 | vol. 4, 2 | Bl. 1–57 | N. 29 ₂ |
| | Bl. 258 | N. 35 | | Bl. 58–87 | N. 29 ₃ |
| | Bl. 269 | N. 21 | vol. 5, 10 | Bl. 1–4 | N. 31 |
| | Bl. 296 | N. 42 ₅ | vol. 6 | Bl. 86 | N. 23 u. 24 |
| | Bl. 301 | N. 19 u. 34 | LH III vol. 5 | Bl. 172 | N. 41 |
| LH II vol. 1a | Bl. 1–328 | N. 10 | LH IV vol. 1, 4k | Bl. 37 | N. 42 ₃ |
| | Bl. 18 | N. 27 | vol. 3, 5e | Bl. 1 | N. 42 ₁ |
| | Bl. 140 | N. 28 ₃ | | Bl. 18 | N. 42 ₂ |
| | Bl. 148 | N. 28 ₄ | vol. 4, 13c | Bl. 1 | N. 36 |
| | Bl. 184 | N. 28 ₅ | vol. 6, 11c | Bl. 7 | N. 52 |
| | Bl. 185 | N. 28 ₆ | vol. 7 A | Bl. 9–10 | N. 59 |
| | Bl. 186 | N. 28 ₇ | vol. 7 B 6, 4 | Bl. 14–15 | N. 51 |

| | | | | | | | |
|-----------|------------|------------------|--------------------|--------------------------------------|--------|-------------|----------------------|
| | vol. 7C | Bl. 35–44 | N. 58 | | vol. 3 | Bl. 152–153 | N. 45 ₁ |
| LH XXXV | vol. 1, 14 | Bl. 87 | N. 56 | | | Bl. 154–155 | N. 45 ₂ |
| | vol. 10, 6 | Bl. 1–2 | N. 50 | | | Bl. 156–161 | N. 48 ₁ |
| | | Bl. 3–4 | N. 48 ₂ | | | Bl. 164 | N. 46 ₁ |
| | | Bl. 5–10, 13–19, | | | | Bl. 167 | N. 44 |
| | | 21–23 | N. 48 ₃ | | vol. 4 | Bl. 43 | N. 47 |
| | | Bl. 11, 11a, 12 | N. 42 ₆ | | vol. 5 | Bl. 212–213 | N. 42 ₄ |
| | | Bl. 20 | N. 48 ₄ | | | | |
| | | Bl. 24–27 | N. 38 ₁ | LBr 486 | | Bl. 50a–50d | N. 13 |
| | | Bl. 28–31 | N. 38 ₅ | Ms II 264 ^m | | | N. 10 |
| | | Bl. 32–33 | N. 38 ₂ | Leibn. Marg. 1 | | | N. 7 |
| | | Bl. 32–35 | N. 38 ₃ | | | | N. 39 ₃ |
| | | Bl. 34–35 | N. 38 ₄ | | | | N. 26 ₁ |
| | vol. 14, 2 | Bl. 87 | N. 43 | | | | N. 10 |
| | | Bl. 135, 138–158 | N. 39 ₁ | | | | N. 2 u. 3 |
| | | Bl. 136–137 | N. 39 ₂ | | | | N. 26 ₂ |
| | | Bl. 160 | N. 42 ₇ | | | | N. 13 |
| | | Bl. 164, 166–169 | N. 49 | | | | N. 26 ₃ |
| LH XXXVII | vol. 2 | Bl. 102–107 | N. 46 ₂ | | | | N. 26 ₄ |
| | | Bl. 106–107 | N. 46 ₃ | KOPENHAGEN Königl. Bibl., | | | |
| | | Bl. 108, 109 | N. 46 ₁ | Ny Kgl. Saml. Nr. 112,4 ^o | | | N. 16 _{1–3} |
| | | | | Privatbesitz | | | N. 15 ₄ |

4. BERICHTIGUNGEN ZU BAND VI,2

Nachstehende Berichtigungen gegenüber der 1. Auflage sind in diesem Band ausgeführt worden, wobei die korrigierten Zeilen im Band mit Sternchen (*) gekennzeichnet worden sind.

- S. XX, Z. 9: sind in, *korrigiert in*: ist in
 S. XXXIII, Z. 11: 14. VIII. 74, *korrigiert in*: 14. VIII. 71
 S. XXXIV, Z. 19: Pulbikum, *korrigiert in*: Publikum
 S. 11, Z. 33: 1592, *korrigiert in*: 1592
 S. 25, Z. 3: [Herbst 1667], *korrigiert in*: [Herbst] 1667
 S. 33, Z. 30: Bl. 148, *korrigiert in*: Bl. 148a.
 S. 37, Z. 14: item Carpz., *korrigiert in*: item. Caprz.
 S. 72, Z. 19f.: ani- madvertisses, *korrigiert in*: anim- advertisses
 S. 91, Z. 2: (XI. 16.), *korrigiert in*: (XI. 16.),
 S. 97, Z. 25: nstar, *korrigiert in*: instar
 S. 106, Z. 10: Explicatonem, *korrigiert in*: Explicationem
 S. 171, Z. 17f.: pun- ctum, *korrigiert in*: punc- tum
 S. 176, Z. 22f.: quies- centis, *korrigiert in*: quie- scentis
 S. 188, Z. 12f.: coel- estium, *korrigiert in*: coe- lestium
 S. 205, Z. 22: (2.), *korrigiert in*: [2.]
 S. 212, Z. 16f.: tran- seat, *korrigiert in*: trans- eat
 S. 218, Z. 12: 8, *korrigiert in*: 10
 S. 220, Z. 2: (vg., *korrigiert in*: (vgl.

- S. 220, Z. 10: S. XXXI—XXXIV, *korrigiert in*: (S. XXXI—XXXIV)
 S. 241, Z. 32: dici ur, *korrigiert in*: dicitur
 S. 247, Z. 16: facilis, *korrigiert in*: facilius
 S. 263, Z. 9f.: des- cribit, *korrigiert in*: de- scribit
 S. 269, Z. 24: quiescent, *korrigiert in*: quiescent
 S. 293, Z. 30f.: BONAVENTURA, BARO, *korrigiert in*: BONAVENTURA BARO
 S. 311, Z. 18: de et df, *korrigiert in*: dc et df
 S. 318, Z. 26: inter sectio, *korrigiert in*: intersectio
 S. 323, Z. 23: 18o). zu, *korrigiert in*: 18o) zu
 S. 337, Z. 9f.: quies- cente, *korrigiert in*: quie- scente
 S. 350, Z. 4f.: des- census, *korrigiert in*: de- scensus
 S. 353, Z. 17f.: as- cendit, *korrigiert in*: a- scendit
 S. 380, Z. 25: inferiorem, *korrigiert in*: interiorem
 S. 388, Z. 27: affere, *korrigiert in*: afferre
 S. 455, Z. 25: λογο μαχεῖ, *korrigiert in*: λογομαχεῖ
 S. 529: 480, 20, *korrigiert in*: 480, 10
 S. 547, Z. 41: A. GEULINX, *korrigiert in*: A. GEULINX
 S. 578, Z. 2: sunt. Ad, *korrigiert in*: sunt. | Ad
 S. 579, Z. 18: Drucke: I. W., *korrigiert in*: Drucke: W.
 S. 586, linke Kolumne, Z. 4: entitavivus, *korrigiert in*: entitativus
 S. 589, linke Kolumne, Z. 16: 123, 117, *korrigiert in*: 117, 123
 S. 589, linke Kolumne, Z. 33: appositio, *korrigiert in*: appositio
 S. 594, rechte Kolumne, Z. 8: ergänzt: 542
 S. 595, rechte Kolumne, Z. 1: 442, *korrigiert in*: 441
 S. 598, rechte Kolumne, Z. 33: onnaturale, *korrigiert in*: connaturale
 S. 599, linke Kolumne, Z. 7: prudentum, *korrigiert in*: prudentium
 S. 599, linke Kolumne, Z. 35: constructio problematum, *korrigiert in*: constructio: — problematum
 S. 603, linke Kolumne, Z. 13: 143., *korrigiert in*: 143. 571. 575 f, 578.
 S. 603, rechte Kolumne, Z. 33: διότι, ὅτι *korrigiert in*: διότι, ὅτι
 S. 606, rechte Kolumne, Z. 31: ἐνέργεια, *korrigiert in*: ἐνέργεια
 S. 610, linke Kolumne, Z. 23: flexu, *korrigiert in*: flexus
 S. 620, linke Kolumne, Z. 23: 439, *korrigiert in*: 445
 S. 622, rechte Kolumne, Z. 46: juri, *korrigiert in*: juris
 S. 623, rechte Kolumne, Z. 7: macula, solaris, *korrigiert in*: macula solaris
 S. 627, linke Kolumne, Z. 19: cellerimus, *korrigiert in*: celerrimus
 S. 630, rechte Kolumne, Z. 23: occurere, *korrigiert in*: occurrere
 S. 631, rechte Kolumne, Z. 34: sacerdotialis, *korrigiert in*: sacerdotalis
 S. 633, rechte Kolumne, Z. 17: 564, *korrigiert in*: 568
 S. 635, linke Kolumne, Z. 44: dlanetae, *korrigiert in*: planetae
 S. 635, rechte Kolumne, Z. 16: plumpum, *korrigiert in*: plumbum
 S. 642, linke Kolumne, Z. 28, rationata, *korrigiert in*: ratiocinata
 S. 665, bei SV.N. 127: politicae. libri, *korrigiert in*: politicae libri
 S. 666, bei SV.N. 151,2: Thesaurus, *korrigiert in*: Thesaurus
 S. 666, bei SV.N. 155: 539, *korrigiert in*: 543
 S. 698, bei SV.N. 821: Historial, *korrigiert in*: Historiae

- S. 736, *bei Agricola*: S. vielm. 422f. — 425, *korrigiert in*: S. 422f. 425.
S. 737, *Bartolus de Saxo ferrato*, *korrigiert in*: Bartolus de Saxoferrato
S. 740, *bei D. D.*: S. 92. vielm. 100f. *korrigiert in*: S. 92. 100f.
S. 741, *bei Fonseca*: 582, *korrigiert in*: 580
S. 745: *bei Léotaud*: 217, *korrigiert in*: 218
S. 751, *bei Struve*: 548, *korrigiert in*: 54
S. 751, *bei Sueton*: Geschichtsschreiber, *korrigiert in*: Geschichtsschreiber
S. 751, *bei Sulpicius Severus*: Geschichtsschreiber, *korrigiert in*: Geschichtsschreiber
S. 751, *Surius, Lautentius*, *korrigiert in*: Surius, Laurentius
S. 756, *Ergänzung in Z. 35*: Bl. 296 N. 42₅

[p. 296f. Salomo:] Adami peccatum per Pomum esse Allegoricum. Mulierem esse sensus corporeos, pomum species, quae Adamo intellectui afferuntur et objiciuntur. Parentum virtutes ad posteros non traducuntur, nec ergo peccata. [p. 298 Octavius:] IC^u obligationes ex contractu non vero ex delicto putant transire ad haeredes. Et licet praeterea liberis
5 eadem damnosa parentum haereditate abstinere.

[p. 302f. Toralba:] Disserit pro Pelagio contra peccatum originis. Peccatum transfusum vel per corpus, vel per animam. Non per corpus[,] in id enim peccatum non cadit, non per animam, ea enim a DEo creatur. E. non transfunditur. Ipse Aristoteles dicit lib. de generatione animalium mentem *θεϊόν τι εἶναι* et extrinsecus advenire. Si dicis animam
10 conspurcari per corpus, ineptum, quia corporis in animam nulla actio. [p. 303f. Octavius:] Nullum est peccatum originis, si infantibus sine baptismo mortuis nulla poena irrogatur. Martyres illos infantes prae aliis non habere privilegium, cum enim voluntas in iis non fuerit pro Christo moriendi, non magis beati censendi, quam qui morte et cruciatu gravissimo ne baptizarentur sunt intercepti. [p. 304f. Toralba:] Socrates est Martyr, et
15 Erasmus ajebat: *Parum abest quin dicam: S. Socrates ora pro nobis.* [p. 305 Coronaeus:] Melius dicitur peccati originalis aliquid post baptismum reliquum esse, quam hominem restitui ad justitiam originalem. Tollitur Reatus peccati originis, non ipsum. [p. 306—309 Salomo:] Cum dicitur Adamum ligno vitae frui, intellige: poenitentia ad se rediisse. Cur pii veteris testamenti DEo tam grati sine Christo, si peccatum in iis originale. Nihil ineptius esse quam sanctissimas animas apud inferos latuisse 3000 annis donec nascente Jesu extraherentur. [p. 309 Fridericus:] Esdra lib. 4. c. 7. exclamat: *o Adam quid fecisti.* Agnoscit ergo peccatum originis. [p. 209 Salomo:] Sed illi duo libri Esdrae posteriores Apocryphi. [p. 310 Curtius:] Ad Rom. 5. mortem ab Adamo ad Moysen regnasse in iis quoque qui propter Adami transgressionem non peccarunt.²⁸ [p. 311 Salomo:] Paulus scribit qui Legem
25 Divinam exequuntur Legis actionibus justificari. [p. 313 Toralba:] Si deest nobis potestas bene agendi, deest libertas omnino, et est necessitas male agendi. [p. 314 Senamus:] DEus non tollit providentia liberum arbitrium, quia non solum factum sed et libertatem eiusque se determinandi potentiam prospicit.

²⁸ NB.

30 10f. actio. (1) teste August. Ep. 23. *ad Bonifac.* (2) Nullum L

3 D. 44, 7 l. 5. §. 2. u. l. 49 (48). 8 ARISTOTELES, *De generatione animalium* II, 3 736b 28f.
15 D. ERASMUS, *Convivium religiosum* in *Colloquia familiaria.* 21 4 Esdr. 7, 48. 23 Rom. 5, 14. 24 vgl. Rom. 2, 13. 30 AUGUSTINUS, *Ep. 98 ad Bonifacium* (PL 33, 359—364).

Ex hoc porro sequitur corpus curvilineum simpliciter a nullo alio diffindi, nec cum alio uniri posse, nisi quod concurrat superficie non solum similiter sed et aequaliter curvilinea, id est, ut sit portio aequalis sphaerae, aut aequalis solidi elliptici.

Item sequitur omnem concursum obliquum esse reflexivum. Sed non omnem reflexivum esse obliquum. Omnia quae oblique concurrunt in puncto aut linea concurrunt; sed non omnia quae in puncto aut linea concurrunt oblique concurrunt.

Gassendus moribundus adhuc, vidit librum Hobbesii *de Corpore*, eum osculatus, etiamsi legere non posset, si autorem novi, inquit, totus non nisi medulla est. Hoc fide Mauritiū refero.

10 Tria sunt, ob quae sensualibus experimentis fidi non potest: 1.) quia nullum corpus quod sentitur quiescit, 2.) quia incertum est an corpus quod sentitur, proprie sit corpus an corpora, 3.) quia incertum est an corpus quod sentitur sit discontiguum an contiguum, 4.) quia incertum est an corpora se contingant, contingant superficiebus, an vero tantum lineis et punctis. Quibus suppositis vel ignoratis, impossibile est prima motus principia
15 sensu constabilire. Quia multum refert an corpus quiescat, an sit corpora multa, an sit discontiguum, an puncto vel linea vel superficie aliud contingat, quod tamen sensu explorari non potest. Cum igitur sensus in necessariis facti circumstantiis explorandis sit imperfectus, de eo quod ut sic dicam, juris vel rationis est, seu in proposito casu de motu ex facto seu circumstantiis praesentibus consequente, judicare non potest.

20 NB. Motus ad sensum recti sunt portiones magni circuli circa tellurem.

1 sequitur (1) curvilinea (2) corpus L 2 concurrat (1) hedra (2) superficie L 3 sit (1) arcus portio vel ejusdem sphaerae (2) portio L 11 f. quia (1) nullum corpus quod sentitur proprie est corpus sed corpora (2) incertum . . . corpora L 12 an corpora, (1) 3.) quia incertum est, an corpora concurrentia concurrant in (2) 3.) quia incertum est an corpus quod (a) movetur (b) sentitur L
25 17 circumstantiis (1) non sit satis exploratus (2) explorandis L 18 seu | quid *streicht Hrsg.* | in L 19 f. potest. | Spatium est Ens per se (1) continuum (2) extensum (in quo convenit cum tempore et differt a corpore, quod est per aliud continuum, per spatium nempe in quo est *gestr.* | NB. L

7f. S. SORBIÈRE teilt in seiner *Vita Gassendi* mit: „Visus ibi . . . et Thomas Hobbius Gassendo charissimus, cuius libellum *de Corpore* manibus Prataei nostri paucis ante obitum mensibus accipiens, osculatus est subjungens, mole quidem parvus est iste liber, verum totus, ut opinor, medulla scatet“ (vgl. GASSENDI, *Opera omnia*, Vol. I, Lyon 1658, Bl. i 1 v^o).

Generalis omnium Habituum, §. 1. 2. quorum

| | | | | | |
|--|--|--|--|--|--|
| subjectum | causa, §. 8. | Naturalis | Inanimatum, §. 3. | communis | multitudinem, §. 11. huc Repetitio, §. 12. Artificium Schickardi, §. 13.
magnitudinem, §. 14. huc Climax discendi, qualis Milonis, §. 15. |
| | | | Brutum, §. 4. 5. 6. ubi de Escae illecebris. | | |
| objectum, §. 27. cujus ratione Habitus sunt | Animi, §. 30.
31. circa propositiones, quae dividuntur ratione | Corporis | opus relinquentes seu Opificia, ubi summae differentiae Artium Mechanicarum, §. 28.
facti transeuntis, seu Exercitia, varii generis, §. 29. | Memoriae, hinc Mnemonica, §. 23.
Inventionis, hinc Topica et Ars Combinatoria, §. 24.
Judicii, hinc Analytica, §. 25.
Dispositionis et Applicationis horum inter se, Methodologia, §. 26. | utraque uno nomine Logica. |
| | | | | | |
| Formae in Historias, Observationes et Theoremata Scientiarum, §. 32. | Temporis, huc Cursus Studiorum, cujus Curricula 4. a nativitate ad annum 6. §. 39. inde 12. §. 40. inde 18. §. 41. inde ad promotionem, §. 42. | Sensibus corporeis: Numerus, Spatium, Motus (et qualitates Tactus, Saporis, Odoris) Lux, Sonus; hinc Arithmetica, Geometria, Physica, Optica, Musica, §. 36. | | | |

PARS II.

DIDACTICA est vel

Specialis DIDACTICA JURIS, §. 1. estque tum in

| | | | | | | | | | | | | | | | | | | | | | | | | | | | | | | |
|-------------------------------------|----------------------------|--|---|---|-------------------|---------------------------------------|---------------------------------|-------------------------------------|--|-----------------------|--|---|--|-------------------------|--|---|-----------------------|--|-------------------|---|---------------------------------|--|---|--|---|------------------------------------|---|--|-------------------------------------|-----------------|
| Idea Jurisprudentiae, cujus Species | Positiva, §. 6. Continens, | Divisio, §. 2. 3. 4. e jusque ratio, Harmonia cum Theologia, §. 5. | Formam seu Methodum Juris disponendi, §. 7.
Materiam, §. 22. | Novam, §. 11.
Aliorum, §. 12.
Nostram, §. 14. 15. 16. 17. 18. 19. 20.
Exequendam in Novo Corpore, §. 21. | | | | | | | | | | | | | | | | | | | | | | | | | | |
| | | | | | Historica, §. 27. | Praecepta Elementaria, quorum videnda | Materia, §. 23.
Forma, eaque | Titulorum tum
Subtilorum, §. 26. | Generalissimorum, huc Brocardica, §. 24.
Specialium, §. 25. | | | | | | | | | | | | | | | | | | | | | |
| | | | | | | | | | | Exegetica, §. 41. tum | Interna, variarum Legum apud Gentes, seu Theatrum Legale, §. 28. | Romana { Reipublicae liberae, §. 30.
Augusta, ante Constantinum, §. 31. Justinianum, §. 32. post Justinianum, §. 33. | Ecclesiastica { Totalis, §. 34.
Partialis, { Rituum et Sanctorum, §. 35. Dogmatum, Conciliorum, Haeresium, §. 36.
Regiminis: Pontificum, Ordinum, §. 37. | | | | | | | | | | | | | | | | | |
| | | | | | | | | | | | | | | Ad Textum Interpretatio | Ex textu { Philologia { Grammatica, huc Concordantiae, §. 43. Lexicon, §. 44. Phrases seu Formulae Juris, §. 45.
Juris, §. 42 { Rhetorica Legalis, §. 46. | Philosophia Legalis ubi { Didactica, §. 47. huc Gradus Legum. Historia, §. 48.
Ethica, Politica, Physica, Mathesis Legum, §. 49.
Logica et Metaphysica, §. 50. huc Antinomiae, §. 51. | | | | | | | | | | | | | | |
| | | | | | | | | | | | | | | | | | Polemica, §. 69. ejus | Simultanea ubi { Summa { Universalis Institutiones Juris Universi, §. 53.
Particularis librorum, §. 54. titulorum, §. 55. Digestorum, §. 56. Codicis, §. 57. Novellarum, §. 58. | Paratitla, §. 59. | | | | | | | | | | | |
| | | | | | | | | | | | | | | | | | | | | Solitaria ad { Instituta, §. 60. Digesta et Codicem, §. 61. | Leges singulas { Realis, §. 62. | Textualis { Totalis, §. 63. { Constitutio, seu variae Lectiones,
Partialis, huc { Constituti { alia Versio, §. 64.
Textus { explicatio, { in Lingua { Paraphrasis, §. 65.
quacunq; { Analysis, §. 67. | | | | | | | | |
| | | | | | | | | | | | | | | | | | | | | | | | Collectio controversiarum { brevis, ut { fieri debet, huc Breviarii Materia, §. 78. Forma, §. 79.
facta est, huc variorum Disputationes, etc. §. 80. | diffusa, ut { facta est, huc variorum Decisiones, Consilia, §. 81. 82. Tractatus, §. 83. | fieri debet, ejusque { praeparatoria, nempe Repertoria, §. 84. (ubi de Bibliotheca Juris, vita Jurisconsultorum, sedibus Materialium) §. 85. 86. 87. 88. ubi de modo colligendi.
Syntagma ipsum seu Pandectae novi, §. 89. 90. | | | | | |
| | | | | | | | | | | | | | | | | | | | | | | | | | | Curricula Studiorum, §. 91. 92. in | Specie { Elementare idque { Historiarum, §. 92. 93.
Terminorum, §. 94.
Praeceptorum, §. 95. | Exegeticum { seriei Titulorum, §. 96.
Institutionum universalium et Antinomialium, §. 97. | | |
| | | | | | | | | | | | | | | | | | | | | | | | | | | | | | Polemicum, circa Breviarium, §. 98. | Liberum, §. 99. |
| | | | | | | | | | | | | | | | | | | | | | | | | | | | | | | |

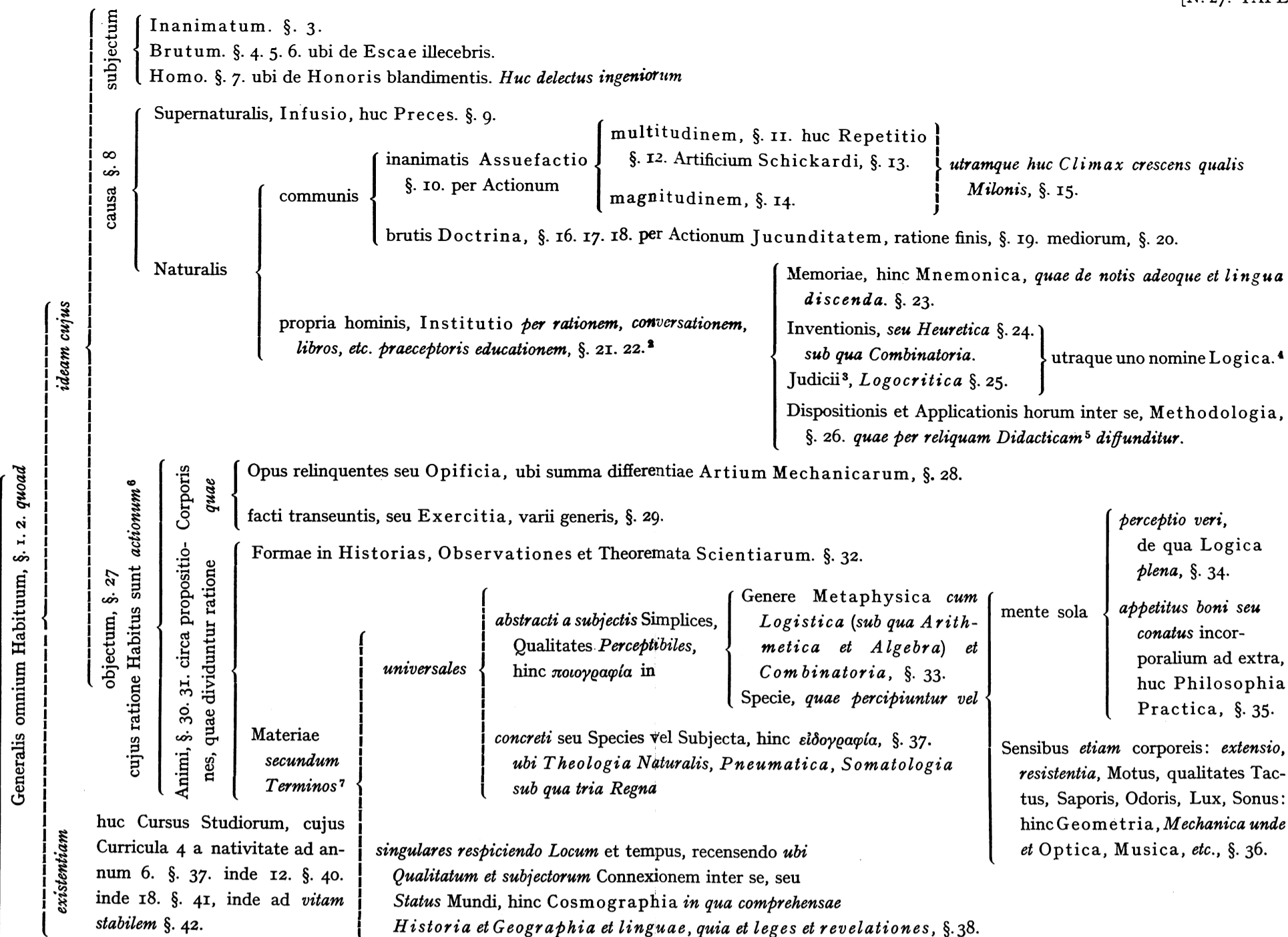

PARS II

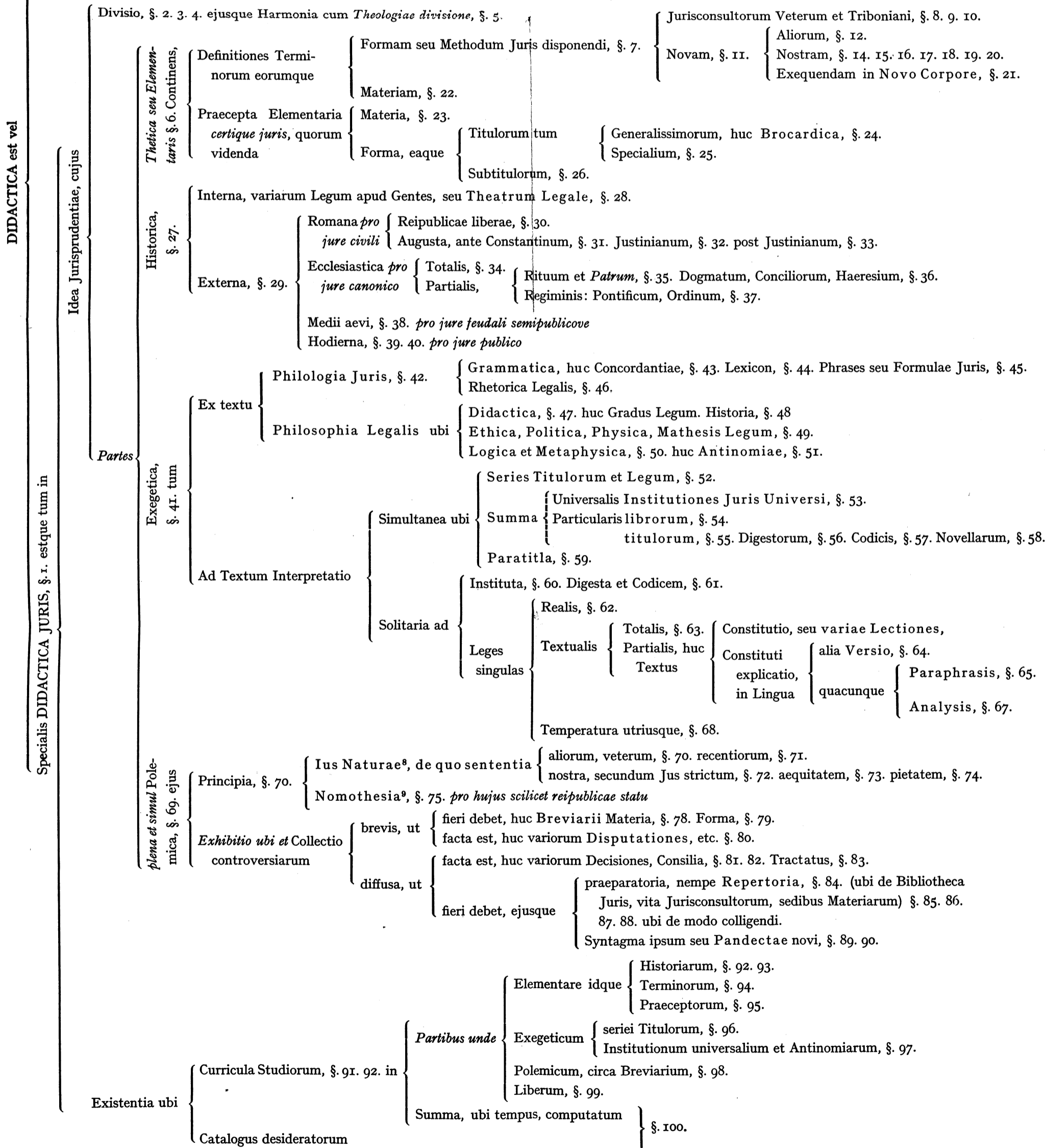

¹ Am oberen Rande: Didactica

- universalis habituum
 - in genere quoad subjectum
 - in specie
 - causam
 - corporis
 - animi
- juridica

² Vor der folgenden Klammer: Haec ad specialia

³ Nach Judicii, (1) Diacritica (2) Logocritica

⁴ Nach Logica, sed praeliminaris gestr.

⁵ Vor Didacticam: (1) totam (2) reliquam

⁶ Neben objectum . . . actionum: istud specialium | seu Medicina Mentis huc Methodica gestr. |

haec duplex

- animi medicina
 - voluntatis ad virtutem Aretologia
 - intellectus ad cognitionem Gnostologia
 - (1) ubi (2) constat
- corporis ad
 - decus
 - robur
 - agilitatem

⁷ Vor dem Abschnitt gestrichene Dichotomie:

- termini
 - universales
 - abstracti qualitatum Poioграфия
 - concreti
 - specierum Eidographia
 - complexus Cosmographia
 - singulares, Hist. Geogr.

Unter dies: r Dichotomie, aber nicht gestr.:

- subjecta Qualitatum sola mente perceptibilium possent qualitatibus istis subijci, et corpora qualitatibus sensibilibus.

⁸ Nach Jus Naturae: ex principiis Ethicis gestr.

⁹ Nach Nomothesia: ex principiis Politicis gestr.